

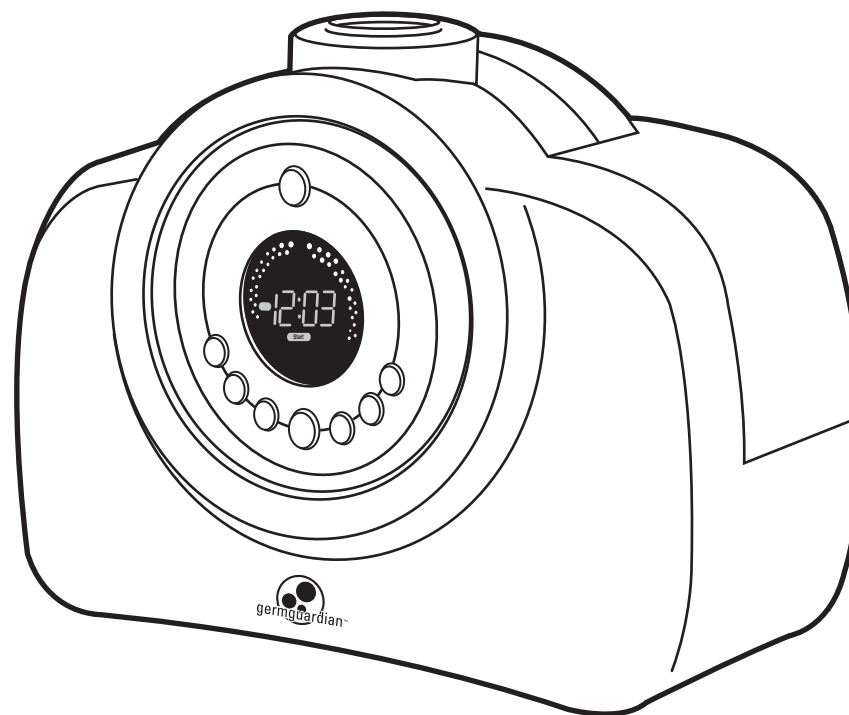

Germ Guardian™ Ultrasonic Digital Humidifier

USE & CARE INSTRUCTIONS



English Manual.....	E-1
French Manual	F-1
Spanish Manual	S-1

Guardian Technologies LLC
 7700 St Clair Avenue · Mentor, OH 44060
 1-866-603-5900 · www.germguardian.com

©2007 Guardian Technologies LLC

MODEL NO. H3010
3 Year Limited Warranty
www.germguardian.com
1-866-603-5900

REV0608

Date Purchased
 month _____
 year _____

E-1

READ AND SAVE THIS MANUAL PRODUCT SPECIFICATIONS AND PARTS

SPECIFICATIONS

Model Number: H3010
 Humidifying Mode: Combination
 Power Supply: AC120V, 60Hz
 Power Consumption: 140W (40W at cool humidification)
 Maximum humidity capacity: About 350cc/Hr. (at highest setting and warm humidification)
 Tank Capacity: 1.4 Gallons
 Successive Humidity Hours: Up to approximately 72 hours depending on environmental conditions.
 Humidity Range: 25%-90%
 Dimensions: Width-14.5 inches; Length-9 inches; Height-12 inches
 Weight: 8.8 Pounds (not including packaging)

PARTS

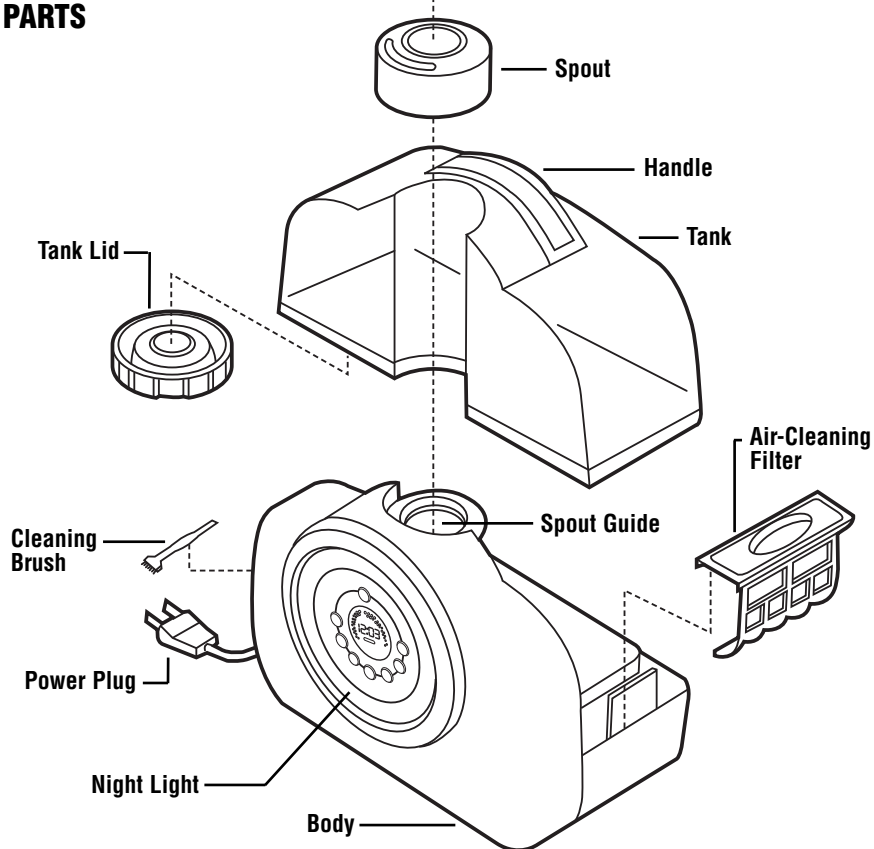

CONTROL PANEL BUTTON FUNCTIONS

Lamp

Provides night light with a soft ring of light with on/off switch.

Select/Set

Change between programming mode and normal mode.

Hour

Select the hour for timer start/off or clock (actual time).

Minute

Select the minute for timer start/off or clock (actual time).

Power

Turns humidifier on/off for normal usage and programming mode.

Warm or Cool Humidification Selection

Select humidifying temperature based on need. Warm humidity will use more power but will humidify your room quicker.

Spray Control

Adjusts spray between low, medium, high and turbo.

Display On/Off

Turns off display lights.

Water Shortage Indicator

When the unit is low on water the Refill LED on the front panel will light up, and the unit will shut off. Simply add more water to continue use.

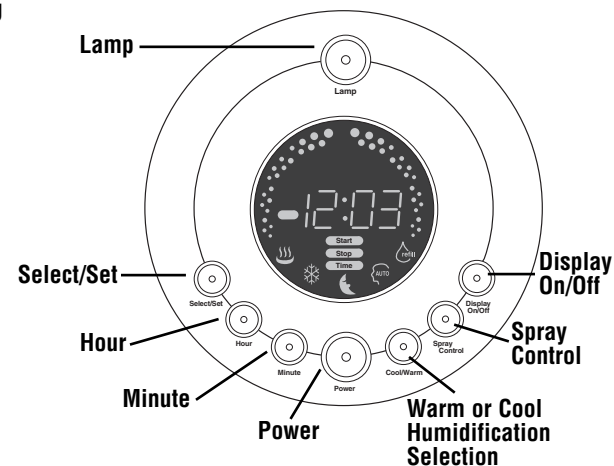

ADDITIONAL FEATURES

Silver Clean Technology

Small silver particles have been added to the water tank to help fight the growth of bacteria and mold in the water.

Silent Operation

Uses ultrasonic technology for quiet operation while you sleep.

WARNINGS



This product should be used only in accordance with the specifications outlined in this manual. Usage other than what has been specified here may result in serious injury.

- Disassembly, repair or remodeling by an unauthorized person may result in serious harm.
- Do not use if plug is damaged or loose.
- Keep this product out of the reach of children and pets.
- Be careful not to put water in the humidity spout.
- Before filling or cleaning the unit, make sure it is unplugged.
- Once the humidifier has been turned on, do not move it.
- Do not remove the water tank from the unit while it is on.
- Do not handle the plug with wet hands.
- Do not excessively bend, twist or pull the power cord.
- Avoid placing this product where the humidity spout is pointed directly at an electrical object.
- Do not directly inhale the humidity spout.
- Do not place this product on a sloped or unstable surface.
- When not in use, unplug the unit.
- Do not fill the water tank with hot or boiling water.
- Do not use this product in direct sunlight, or near a gas stove or heater.
- If the water tank becomes cracked or damaged, do not use.
- Do not keep this product running for an extended period of time.
- Do not clean the unit or water tank with detergents or chemicals of any kind.
- Do not use this product near any other electronic device.
- Do not cover the humidity opening at any time during use.
- Do not use this product near a sink.
- Do not drink water from water tank.
- Do not place this product on an absorbent surface.
- Do not pour anything but water in the water tank.

Failure to comply with the warnings listed above may result in electric shock or serious injury.

DIRECTIONS FOR USE

Make sure the unit is unplugged.

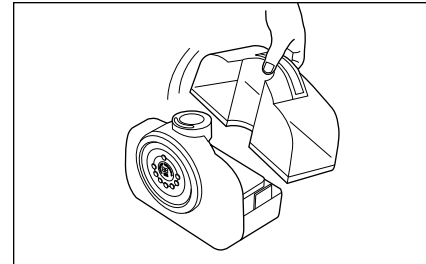

1. Separate the tank from the body of the unit.

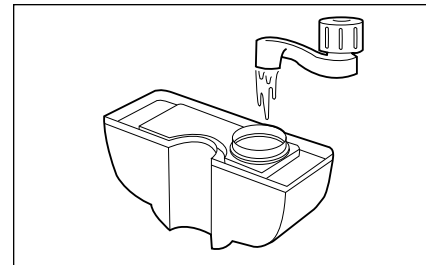

3. Pour cool, clean water directly into the tank. Do not pour anything but water into the water tank.

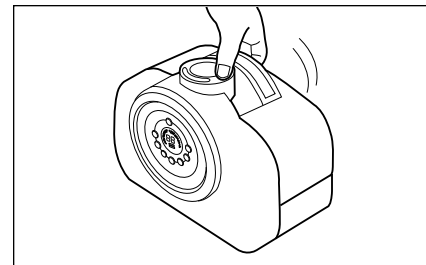

5. Attach the tank to the body of the unit.

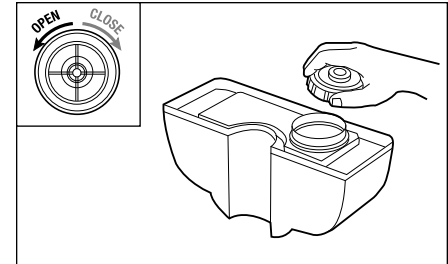

2. Open the tank lid, turning it to the left.

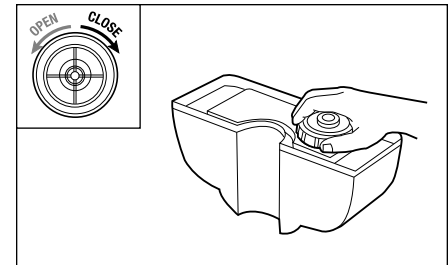

4. Close the tank lid, turning it to the right.

DIRECTIONS FOR USE IN NORMAL MODE (NO TIMER)

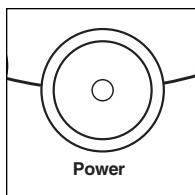

- 1. Power Button**
Before turning on make sure there is water in the unit.
Press the Power Button.

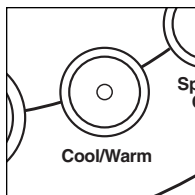

- 2. Cool or Warm Humidification Button**
Press to select cool or warm humidification. Water temperature is maintained at room temperature for cool setting and 80 degrees for warm.

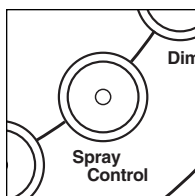

- 3. Spray Control Button**
When you press the Spray Control Button there are four options to choose from:
Press once for weak
Press twice for middle
Press three times for strong
Press four times for turbo
* You will notice the lights get higher as the spray increases.

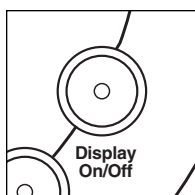

- 4A. Light Options - Display Button**
Press the Display Button to turn the display lights on or off.

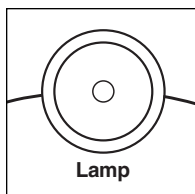

- 4B. Light Options - Night Light Feature**
Press the Lamp Button at the top of the unit to illuminate the night light feature.



- 5. Water Refill Button**
When the Water Refill Button lights up it is time to refill the water tank.

DIRECTIONS FOR USE IN PROGRAMMABLE MODE

The programmable mode allows you to set the timer to turn the humidifier both on/off at a daily predetermined time. This mode also allows the clock to be programmed.

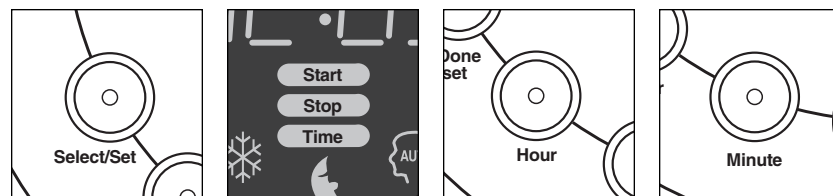

Program Start

1. Push and hold Select/Set Button until "Start" is blinking on display.
2. While "Start" is blinking, select desired start time using Hour and Minute buttons (am or pm as indicated).
3. Select Cool/Warm preference.
4. Select Spray Control preference.
5. "Start" indicator will remain lit once programmed.

Program Finish

1. Push and hold Select/Set Button until "Stop" is blinking on display.
2. While "Stop" is blinking, select desired end time using Hour and Minute Buttons (am or pm as indicated)
3. "Stop" indicator will remain lit once programmed.

Clock Set

1. Clock must be set in order for timer to work properly.
2. Push and hold Select/Set Button until "Time" is blinking on display.
3. Select actual time using Hour and Minute Buttons (am or pm as indicated).

MAINTENANCE

- Always unplug the unit before servicing it in any way.
- The water temperature of the water remaining in the unit after use may be high.
- Do not submerge the unit in water, or allow water to enter the inside of the unit.

INSIDE THE BODY OF THE UNIT

Pour excess water out of the unit, but do not allow it to enter the blast port. Wash out the unit with fresh water, using the cleaning brush and a soft cloth as needed.

OUTER SURFACE OF THE UNIT

Wipe the surface of the unit with a soft damp cloth if needed.

WATER TANK

If water spots remain in the water tank, wipe the inside with a soft cloth. Do not use soap or detergents.

AIR FILTER

Gently wipe away debris from the filter with a soft cloth.

ULTRASONIC DISK

Remove spray spout (Fig. 1) and use the enclosed cleaning brush to regularly remove build up and deposits from this area (Fig. 2). White vinegar will help to prevent this build up.

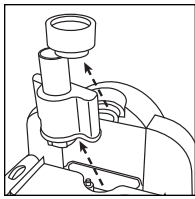

Fig. 1

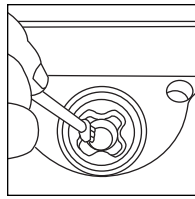

Fig. 2

STORAGE

- Fully dry the inside and outside of the unit before storing it.
- DO NOT leave water in the unit.
- Store in a cool dry place.

TROUBLESHOOTING GUIDE

PROBLEM	SOLUTION
Water vapor & humidity are not produced.	Power Plug: Unplug and then try again. Power Failure: When the power is returned, try again. Tank Installation: Make sure the tank is correctly attached.
Air blows but water vapor is not produced.	Excessive Water: Remove a certain amount of water from the tank. The desired humidity is lower than the current temperature: increase the desired humidity. Detergent residue in the tank: Wash the tank out and try again.
Humidity level is low.	The surface of the ultrasonic metal circle may be dirty: Wipe it off with a dry soft cloth. The water in the unit is too cold: Replace with cool, but not cold water. Damage on the ultrasonic metal circle. Contact customer service 1-866-603-5900.
Warm humidity is not produced.	It may take 10-15 min. before warm humidity is created. The steam may not feel warm to the touch.
The humidity has a bad smell.	Poor maintenance or dirty water: Clean the product thoroughly, and fill it with fresh water.
White dust is forming on nearby furniture.	Hard water will deposit a certain amount of dust. Dust in the air settles because of the added humidity in the room. Use distilled water if this becomes a nuisance.
My current humidity will not go below 25%.	The unit will not display a humidity setting below 25%. This means the current humidity in your room is at or below 25%.

LIMITED WARRANTY

To the consumer, Guardian Technologies LLC warrants this product to be free of defects in materials or workmanship commencing upon the date of the original purchase. Save your original sales receipt to validate start of warranty period.

If this product should become defective within the warranty period, we will repair or replace any defective parts free of charge. The complete machine must be delivered pre-paid to any authorized Guardian Technologies LLC warranty service center. Please include complete information on the problem, day of purchase, copy of original sales receipt and your name, address and telephone number. If you are not near a warranty station, call the factory for assistance in the US and Canada at 1-866-603-5900. Use only genuine Guardian Technologies replacement parts.

The warranty does not include unusual wear, damage resulting from accident, or unreasonable use of the product. This warranty does not cover unauthorized repairs. This warranty gives you specific legal rights and you may also have other rights (other rights may vary from state to state in the U.S.A).

We consider the registration process important to ensuring superior service to our customers, however submitting this card to Guardian Technologies LLC is optional and does not affect your rights to utilize this warranty according to the conditions stated above. If you have any questions or comments about our product call toll free at 1-866-603-5900 or send comments to: Attn: Customer Service, Guardian Technologies LLC, 7700 St Clair Avenue · Mentor, OH 44060. This warranty can also be registered online at www.germguardian.com.

Guardian Technologies LLC
7700 St Clair Avenue · Mentor, OH 44060
1-866-603-5900 · www.germguardian.com

© 2007 Guardian Technologies LLC



Germ Guardian™

Humidificateur numérique ultrasonique

UTILISATION ET INSTRUCTIONS D'ENTRETIEN

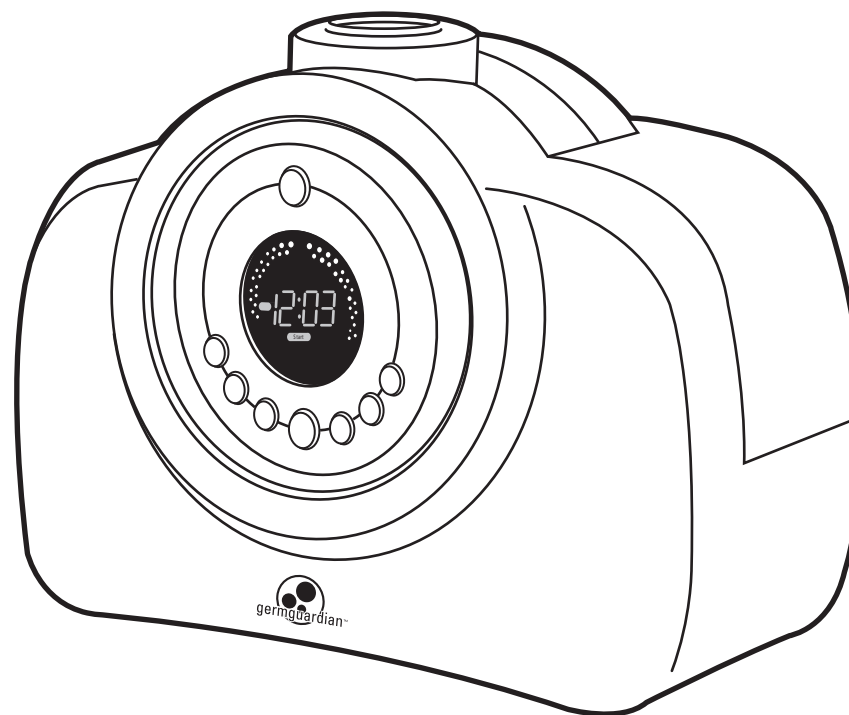

Manuel anglais	E-1
Manuel français	F-1
Manuel espagnol	S-1

MODÈLE N° H3010
Garantie limitée de 3 ans
www.germguardian.com
1-866-603-5900

Date d'achat
mois _____
année _____

LIRE ET CONSERVER CE MANUEL SPÉCIFICATIONS DU PRODUIT ET PIÈCES

SPÉCIFICATIONS

Numéro de modèle : H3000
 Mode d'humidification : Mode combiné
 Alimentation électrique : 120V CA, 60 Hz
 Consommation électrique : 140 W (40 W avec l'humidification frais)
 Capacité d'humidification maximale : Environ 350cc / hr (avec le réglage le plus élevé et l'humidification chaude)
 Capacité du réservoir : 5,3 l (1,4 gallon)
 Durée d'humidification continue : Jusqu'à 72 heures en fonction des conditions ambiantes.
 Dimensions : Largeur : 14,5 pouces; longueur : 9 pouces; hauteur : 12 pouces
 Poids : 3,99 kg (8.8 livres) (emballage non compris)

PIÈCES

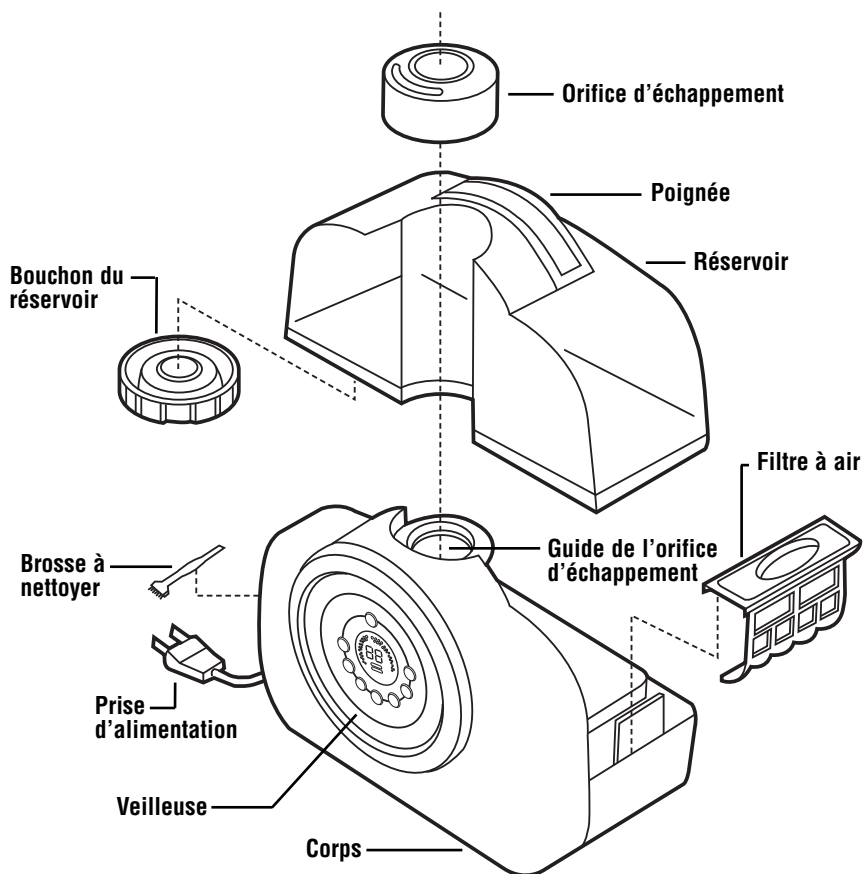

FONCTIONS DES BOUTONS DU PANNEAU DE COMMANDE

Lampe

Équipé d'une veilleuse avec interrupteur marche/arrêt diffusant un anneau de lumière douce.

Sélectionner/Régler

Passer du mode programmation au mode normal.

Heure

Sélectionner l'heure pour début/arrêt de la minuterie ou pour l'horloge (temps réel).

Minute

Sélectionner la minute pour début/arrêt de la minuterie ou pour l'horloge (temps réel).

Alimentation

Mettre en marche ou arrêter l'humidificateur pour utilisation normale et mode de programmation.

Sélection de l'humidification chaude ou fraîche

Sélectionner la température d'humidification en fonction de vos besoins. La production d'humidité chaude consommera plus d'énergie mais humidifiera votre pièce plus rapidement.

Réglage de la vaporisation

Ajuste la vaporisation à bas, moyen, élevé ou turbo.

Voyant Marche/Arrêt

Éteint les voyants lumineux.

Indicateur de manque d'eau

Lorsque le niveau d'eau du réservoir est bas, le voyant DEL de remplissage s'allume sur le panneau avant et l'unité s'éteint. Ajoutez simplement de l'eau et remettez en marche l'unité.

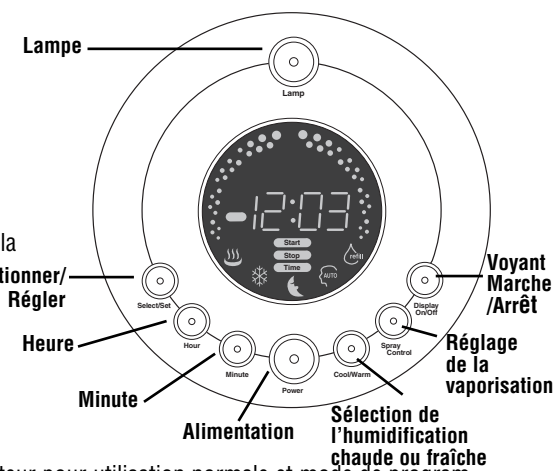

CARACTÉRISTIQUES SUPPLÉMENTAIRES

La Technologie Proper Argente

De petites particules d'argent ont été incorporées dans le réservoir d'eau afin de combattre la prolifération des bactéries et des moisissures.

Fonctionnement silencieux

Utilise la technologie à ultrasons pour un fonctionnement silencieux lorsque vous dormez.

AVERTISSEMENTS



Ce produit doit être utilisé en conformité avec les directives indiquées dans le présent guide. De graves blessures peuvent résulter d'un usage du produit autre que celui indiqué dans le présent guide.

- De graves blessures peuvent résulter du démontage ou du reconditionnement de l'unité ou des réparations apportées à celle-ci par une personne non autorisée.
- Ne pas utiliser l'unité si la prise est endommagée ou desserrée.
- Conservez ce produit hors de la portée des enfants et des animaux de compagnie.
- Veillez à ne pas verser d'eau dans l'orifice d'échappement de l'humidité.
- Veillez à débrancher l'unité avant de la nettoyer ou de remplir le réservoir.
- Ne déplacer pas l'humidificateur une fois qu'il est en marche.
- Ne pas retirer le réservoir lorsque l'unité est en marche.
- Ne pas manipuler la prise avec les mains mouillées.
- Ne pas plier, tordre ou tirer le cordon d'alimentation de manière excessive.
- Évitez de placer l'unité dans un endroit où l'orifice d'échappement de l'humidité est dirigé directement vers un objet.
- Ne respirez pas directement de l'orifice d'échappement de l'humidité.
- Ne pas placer l'unité sur une surface inclinée ou instable.
- Débrancher l'unité lorsqu'elle n'est pas utilisée.
- Ne pas remplir le réservoir d'eau chaude ou bouillante.
- Ne pas utiliser l'unité à la lumière directe du soleil ou à proximité d'une cuisinière ou d'un calorifère à gaz.
- Ne pas utiliser l'unité si le réservoir est fissuré ou endommagé.
- Ne pas laisser l'unité fonctionner durant des périodes prolongées.
- Ne pas nettoyer l'unité ou le réservoir avec quelques détergent ou produit chimique que ce soit.
- Ne pas utiliser l'unité à proximité de tout autre appareil électronique.
- Ne jamais recouvrir l'orifice d'échappement de l'humidité durant l'utilisation de l'unité.
- Ne pas utiliser l'unité près d'un évier.
- Ne buvez pas l'eau du réservoir.
- Ne pas placer l'unité sur une surface absorbante.
- Versez uniquement de l'eau dans le réservoir d'eau.

Le non-respect des avertissements mentionnés ci-dessus peut résulter en une électrocution ou en des blessures graves.

MODE D'EMPLOI

S'assurer que l'unité est débranchée.

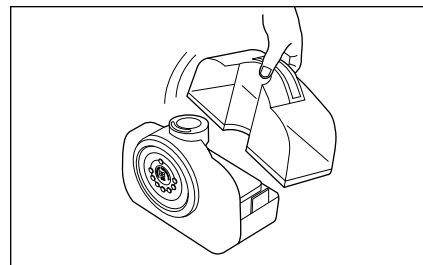

1. Dégagez le réservoir du corps de l'unité.

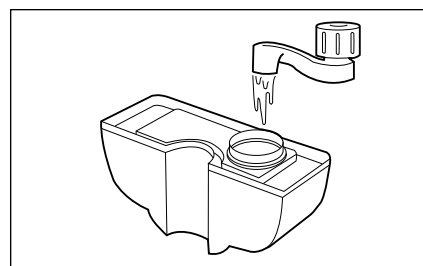

3. Versez de l'eau propre et fraîche directement dans le réservoir. Versez uniquement de l'eau dans le réservoir d'eau.

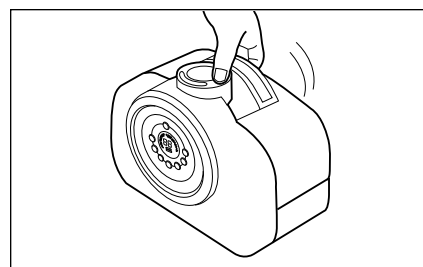

5. Fixez le réservoir au corps de l'unité.

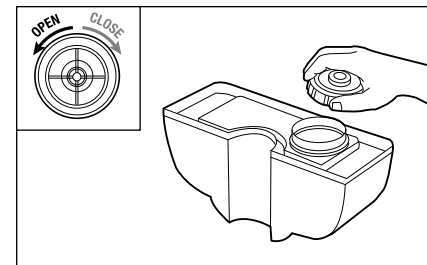

2. Ouvrez le bouchon du réservoir en le tournant vers la gauche.

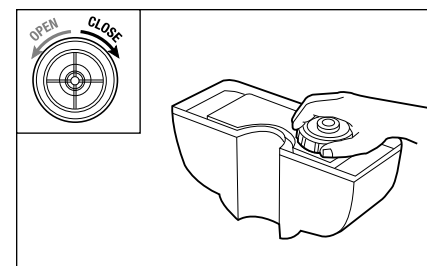

4. Fermez le bouchon du réservoir en le tournant vers la droite.

MODE D'EMPLOI EN MODE NORMAL (PAS DE MINUTERIE)

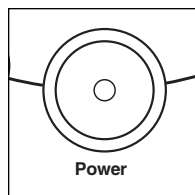

1. Bouton de mise en marche

Avant de mettre en marche l'unité, vérifiez qu'il y a de l'eau dans le réservoir. Appuyez sur le bouton de mise en marche.

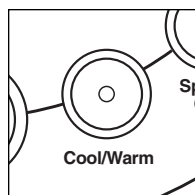

2. Bouton de sélection de l'humidification fraîche ou chaude

Appuyez sur ce bouton pour sélectionner une humidification fraîche ou chaude. La température de l'eau est maintenue à la température de la pièce pour l'humidification fraîche et à 80 degrés pour l'humidification chaude.



CHAUD



FRAIS

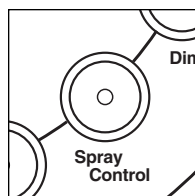

3. Réglage de la vaporisation

Lorsque vous appuyez sur le bouton de réglage de la pulvérisation, quatre options s'offrent à vous :

- Appuyez une fois pour une vaporisation basse.
- Appuyez deux fois pour une vaporisation moyenne.
- Appuyez trois fois pour une vaporisation élevée.
- Appuyez quatre fois pour une vaporisation turbo.

* Vous remarquerez que plus la vaporisation est élevée, et plus vive est la lumière des voyants.

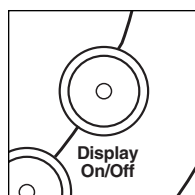
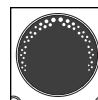

4A. Options de l'indicateur lumineux – Bouton du voyant

Appuyez sur le bouton Voyant pour allumer ou éteindre l'indicateur lumineux.

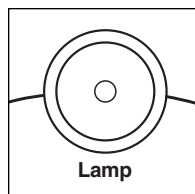

4B. Options de l'indicateur lumineux – Caractéristique de la veilleuse

Appuyez sur le bouton de la lampe situé sur la partie supérieure de l'unité pour éclairer la veilleuse.



5. Bouton de remplissage du réservoir

Ce bouton s'allume pour indiquer qu'il est temps de remplir le réservoir d'eau.

MODE D'EMPLOI EN MODE PROGRAMMABLE

Le mode programmable permet de régler la minuterie pour mettre en marche/arrêter l'humidificateur à une heure préétablie chaque jour. Ce mode permet aussi de programmer l'horloge.

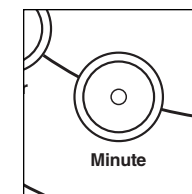
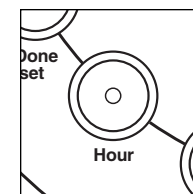
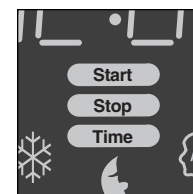
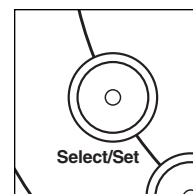

Début du programme

1. Poussez et tenez le bouton Sélectionner/Régler jusqu'à ce que « Début » clignote.
2. Pendant que « Début » clignote, sélectionnez l'heure de début désirée en utilisant les boutons Heure et Minute (am ou pm tel qu'indiqué).
3. Sélectionnez Frais/Chaud selon votre préférence.
4. Sélectionnez Réglage de la vaporisation selon votre préférence.
5. L'indicateur « Début » restera allumé une fois programmé.

Fin du programme

1. Poussez et tenez le bouton Sélectionner/Régler jusqu'à ce que « Arrêt » clignote.
2. Pendant que « Arrêt » clignote, sélectionnez l'heure de fin désirée en utilisant les boutons Heure et Minute (am ou pm tel qu'indiqué).
3. "L'indicateur « Arrêt » restera allumé une fois programmé.

Réglage de l'horloge

1. L'horloge doit être réglée pour que la minuterie fonctionne correctement.
2. Poussez et tenez le bouton Sélectionner/Régler jusqu'à ce que « Heure » clignote.
3. Sélectionnez l'heure actuelle en utilisant les boutons Heure et Minute (am ou pm tel qu'indiqué).

ENTRETIEN

- Débranchez toujours l'unité avant d'effectuer des travaux d'entretien.
- Si l'humidification chaude a été sélectionnée, faites attention lorsque vous entrez en contact avec l'eau. La température de l'eau présente dans l'unité peut être élevée après l'utilisation de l'unité.
- Ne submergez pas l'unité dans l'eau et ne laissez pas entrer de l'eau dans l'unité, à l'exception du réservoir d'eau.

SURFACE INTÉRIEURE DU CORPS DE L'UNITÉ

For excess water out of the unit. Make sure water does not enter the hole where the water vapor comes out.

Wash out the unit with fresh water, using a cleaning brush and a soft cloth.

SURFACE EXTÉRIEURE DE L'UNITÉ

Au besoin, essuyez la surface de l'unité avec un chiffon doux et humide. N'utilisez jamais de produits chimiques de nettoyage, car ils pourraient corroder la surface.

RÉSERVOIR D'EAU

S'il reste des gouttes d'eau dans le réservoir, essuyez l'intérieur avec un chiffon doux. N'utilisez ni savon, ni détergents

FILTRE À AIR

Essuyer doucement les débris présents sur le filtre avec un chiffon doux.

DISQUE ULTRASONIQUE

Retirez le bec de vaporisation (fig. 1) et servez-vous régulièrement de la brosse de nettoyage fournie pour enlever les dépôts qui s'accumulent sur cette partie de l'unité (fig. 2). Le vinaigre blanc permet de prévenir l'apparition de ces dépôts.

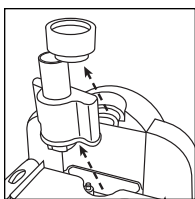

fig. 1

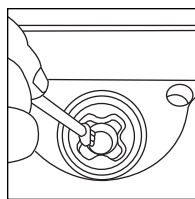

fig. 2

ENTREPOSAGE

- Séchez entièrement l'intérieur et l'extérieur de l'unité avant de l'entreposer.
- NE laissez PAS d'eau dans l'unité, car celle-ci favoriserait l'apparition de bactéries et de moisissures dans l'unité.
- Remplacez l'unité dans son emballage d'origine et entreposez-la dans un endroit frais et sec.

GUIDE DE DÉPANNAGE

PROBLÈME	SOLUTION
Aucune vapeur d'eau ni humidité n'est produite.	Prise d'alimentation : débranchez, rebranchez et réessayez. Panne de courant : réessayez une fois la panne terminée. Installation du réservoir : assurez-vous que le réservoir est bien fixé au corps de l'unité.
L'air circule mais aucune vapeur d'eau n'est produite.	Surplus d'eau : retirez une partie de l'eau du réservoir. Le niveau d'humidité désiré est trop bas par rapport à la température ambiante : augmentez le niveau d'humidité désiré. Présence de résidus de détergent dans le réservoir : nettoyez le réservoir et réessayez.
Le taux d'humidité est bas.	Il se peut que la surface du cercle métallique ultrasonique soit sale : Essuyez-la à l'aide d'un chiffon doux et sec. L'eau dans l'unité est trop froide : remplacez l'eau froide par de l'eau fraîche. Le cercle métallique ultrasonique est endommagé : Communiquez avec le service à la clientèle au 1-866-603-5900.
L'unité ne produit pas d'humidité chaude.	Il faut de 10 à 15 minutes avant qu'il y ait production d'humidité chaude. La vapeur peut ne pas sembler chaude au toucher.
L'humidité produite a mauvaise odeur.	Piètre entretien ou eau croupie : nettoyez à fond l'unité et remplissez-la d'eau fraîche.
Une poussière blanche se dépose sur les meubles à proximité de l'appareil.	L'utilisation d'une eau dure occasionne le dépôt d'une certaine quantité de poussière. La poussière dans l'air se tasse également en raison de l'augmentation du taux d'humidité dans la pièce. Si ce phénomène devient gênant, utilisez une eau distillée.
Le taux d'humidité dans ma pièce ne descend pas en dessous de 25 %.	L'unité ne permet pas l'affichage des taux d'humidité inférieurs à 25 %. Ceci indique que le taux d'humidité courant de votre pièce est inférieur ou égal à 25 %.

GARANTIE LIMITÉE

Guardian Technologies LLC garantie au consommateur que ce produit est exempt de défauts matériels ou de fabrication, à partir de la date d'achat originale. Veuillez garder votre reçu de vente original pour valider le début de la période de garantie.

Si le produit s'avère défectueux pendant la période de garantie, nous réparerons ou remplacerons toutes les pièces défectueuses gratuitement. La machine complète doit être livrée en port payé à n'importe quel centre de service de garantie Guardian Technologies LLC autorisé. Veuillez inclure les renseignements complets sur le problème, la date d'achat, une copie du reçu de vente original et votre nom, adresse et numéro de téléphone. Si vous êtes situé loin de tout centre de garantie, communiquez directement avec la manufacture, au 1-866-603-5900, pour obtenir de l'aide aux États-Unis ou au Canada. Utilisez seulement des pièces de remplacement Guardian Technologies authentiques.

La garantie ne couvre pas l'usure inhabituelle et les dommages causés par accident ou par une utilisation déraisonnable du produit. Cette garantie ne couvre pas les réparations non autorisées. Cette garantie vous donne certains droits juridiques et vous pouvez avoir aussi d'autres droits (les droits peuvent varier d'un état à l'autre aux États-Unis).

Nous considérons le processus d'enregistrement comme important afin d'assurer un service supérieur à notre clientèle. Cependant, l'envoi de cette carte à Guardian Technologies LLC est facultatif et si vous ne l'envoyez pas, cela n'affectera en rien vos droits d'utiliser cette garantie en accord avec les conditions mentionnées plus haut. Si vous avez des questions ou commentaires au sujet du produit, communiquez avec nous sans frais au numéro 1-866-603-5900 ou envoyez vos commentaires à : Attn : Customer Service, Guardian Technologies LLC, 7700 St Clair Avenue, Mentor, OH 44060, ÉTATS-UNIS. La présente garantie peut également être enregistrée en ligne à www.germguardian.com.

Guardian Technologies LLC
7700 St Clair Avenue · Mentor, OH 44060 ÉTATS-UNIS
1-866-603-5900 · www.germguardian.com

© 2007 Guardian Technologies LLC



Germ Guardian™ Humidificador Digital Ultrasónico

INSTRUCCIONES DE USO Y CUIDADO

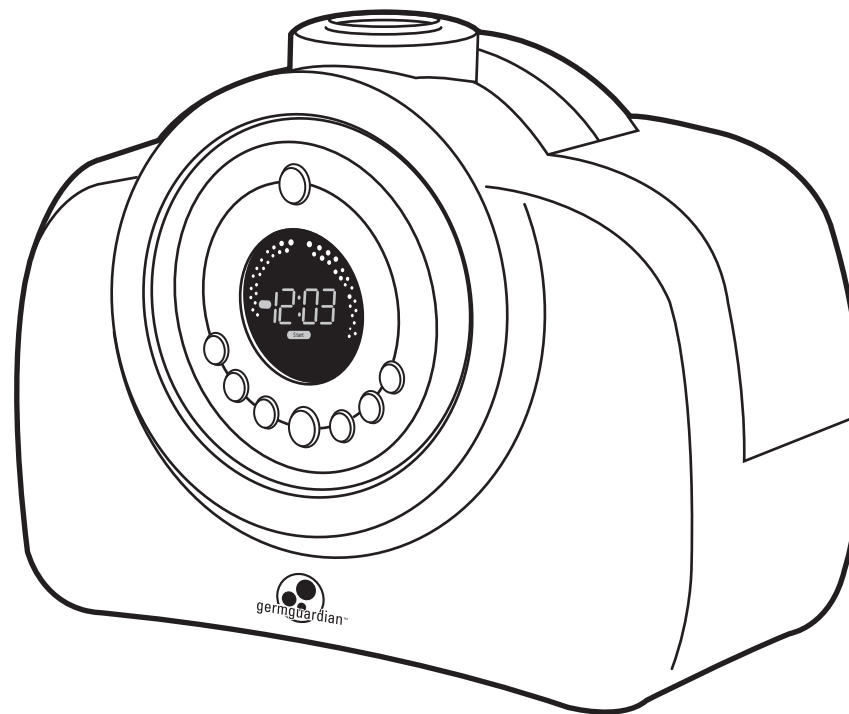

Manual en Inglés	E-1
Manual en Francés	F-1
Manual en Español.....	S-1

MODEL NO. H3010
 Garantía limitada por 3 años
www.germguardian.com
 1-866-603-5900

Fecha de compra
 mes _____
 año _____

LEA Y GUARDE ESTE MANUAL ESPECIFICACIONES Y PARTES DEL PRODUCTO

ESPECIFICACIONES

Número de Modelo: H3000
 Modo de humidificación: Combinado
 Suministro eléctrico: 120 V CA, 60 Hz
 Consumo de electricidad: 140 W (40 W con humidificación fría)
 Capacidad de humedad máxima: Aproximadamente 350 cc/hr. (con el ajuste más elevado y humidificación tibia)
 Capacidad del depósito: 5.29 litros (1.4 galones)
 Horas de humedad consecutiva: Aproximadamente hasta 72 horas dependiendo de las condiciones ambientales.
 Dimensiones: Ancho – 36.83 cm (14.5 pulg.); longitud – 22.86 cm (9 pulg.); altura – 30.48 cm (12 pulg.)
 Peso: 3.99 Kg. (8.8 libras) (sin incluir el empaque)

PARTES

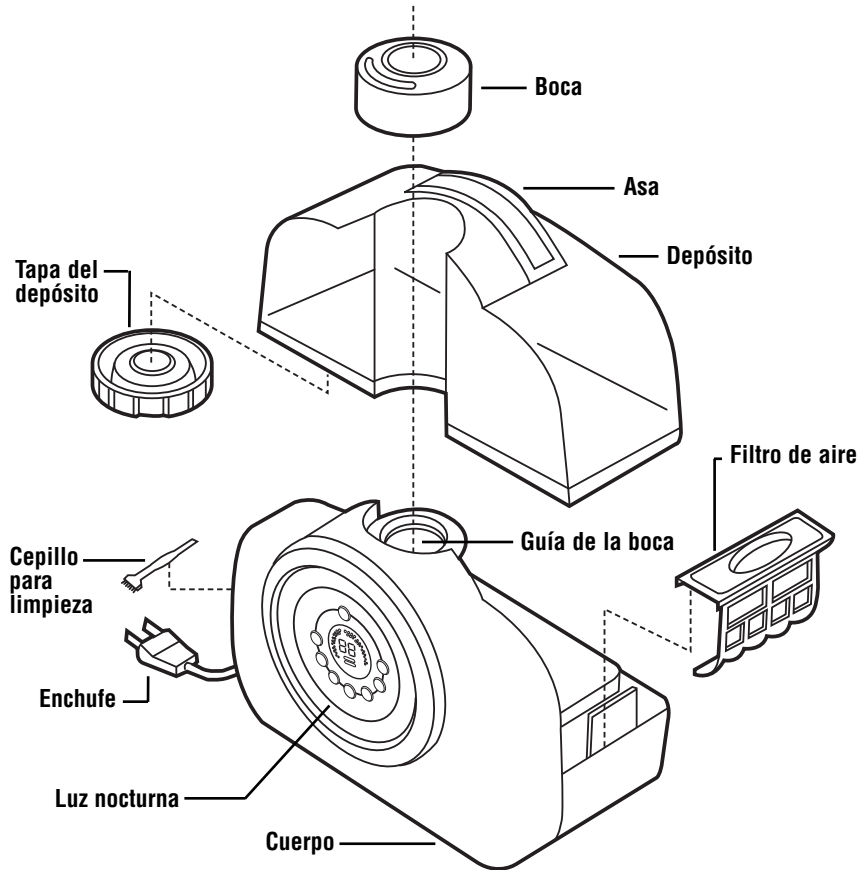

FUNCIONES DE LOS BOTONES DEL PANEL DE CONTROL

Lámpara

Proporciona una luz nocturna con un aro de luz tenue con un interruptor de encendido/apagado.

Seleccionar/Ajustar

Para cambiar entre el modo de funcionamiento normal y de programación.

Hora

Seleccione la hora apropiada para el inicio/activación del temporizador o del reloj (hora exacta).

Minuto

Seleccione el minuto apropiado para el inicio/activación del temporizador o del reloj (hora exacta).

Encendido

Enciende/apaga el humidificador para uso normal y el modo de programación.

Selección de humidificación tibia o fría

Elija la temperatura de humidificación en base a sus necesidades. La humedad tibia consumirá más electricidad, pero humidificará la habitación más rápidamente.

Control de rociado

Ajuste el nivel de rociado a bajo, medio, alto y turbo.

Encendido/apagado de la pantalla

Apaga las luces de la pantalla.

Indicador de escasez de agua

Cuando la unidad tiene un nivel bajo de agua, se iluminará el indicador LED de relleno del panel frontal y la unidad se apagará. Simplemente añada más agua para continuar usando la unidad.

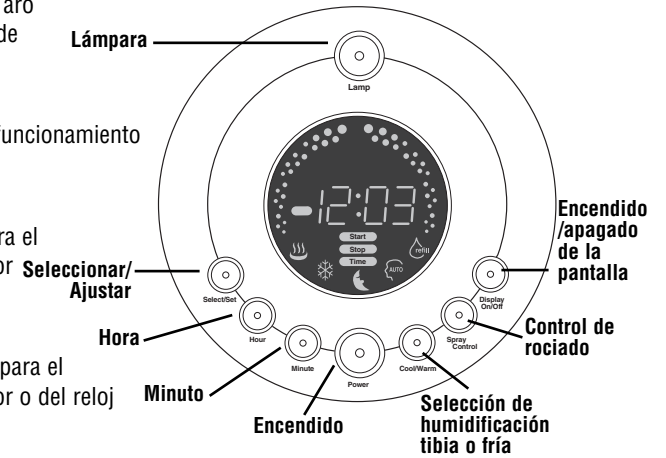

FUNCIONES ADICIONALES

Tecnología Limpia de Plata

Se han incorporado partículas pequeñas de plata al depósito de agua para evitar la proliferación de bacterias y moho.

Funcionamiento silencioso

Emplea la tecnología ultrasónica para funcionar silenciosamente mientras usted duerme.

ADVERTENCIAS



Debe usarse este producto sólo de acuerdo a las especificaciones descritas en este manual. Usarlo de una manera diferente a lo indicado puede ocasionar lesiones severas.

- Desarmarlo, repararlo o remodelarlo por una persona no autorizada puede provocar daños severos.
- No lo utilice si el enchufe está dañado o suelto.
- Mantenga este producto fuera del alcance de los niños y mascotas.
- Tenga cuidado de no verter agua en la boca de humidificación.
- Antes de llenar o limpiar la unidad, asegúrese que esté desconectada.
- Una vez que haya encendido el humidificador, no lo mueva.
- No retire la cubeta si la unidad está encendida.
- No tome el enchufe con las manos mojadas.
- No doble, tuerza ni jale excesivamente el cordón eléctrico.
- Evite colocar este producto de manera que la neblina de humidificación apunte directamente a un objeto eléctrico.
- No inhale la neblina de humedad directamente.
- No coloque este producto sobre una superficie inclinada o inestable.
- Cuando no la use, desconecte la unidad.
- No llene la cubeta con agua caliente o hirviendo.
- No use este producto bajo la luz solar directa ni cerca de una estufa o calentador de gas.
- No lo use si la cubeta se agrieta o presenta daños.
- No limpie la unidad ni la cubeta con detergentes ni productos químicos de ningún tipo.
- No use este producto cerca de cualquier dispositivo electrónico.
- Cuando lo use, no cubra la apertura de humidificación en ningún momento.
- No use este producto cerca de un lavabo o fregadero.
- No beba el agua del depósito.
- No vierta ningún otro líquido en el depósito que no sea agua limpia.

El no cumplir las advertencias enumeradas anteriormente puede provocar un choque eléctrico o lesiones severas.

INSTRUCCIONES DE USO

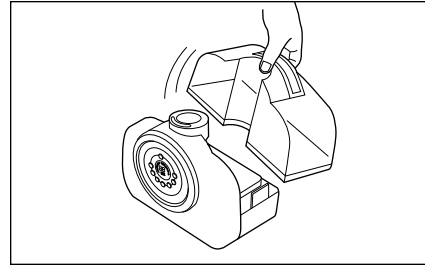

1. Retire el depósito del cuerpo de la unidad.

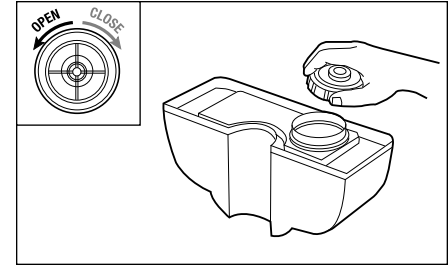

2. Abra la tapa del depósito girándola hacia la izquierda.

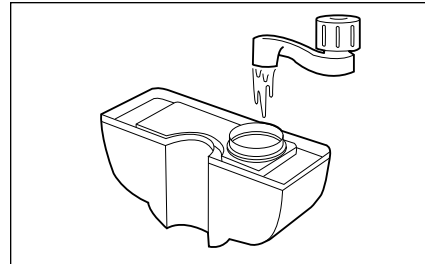

3. Vierta agua fría y limpia directamente en el depósito. No vierta ningún otro líquido en el depósito que no sea agua limpia.

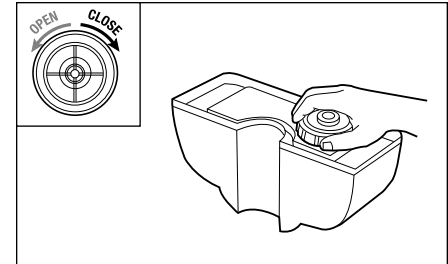

4. Cierre la tapa del depósito girándola hacia la derecha.

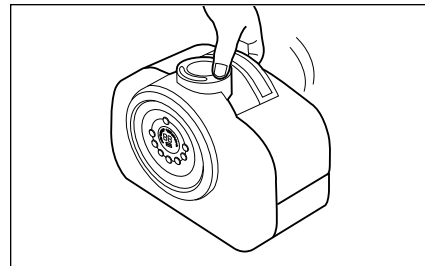

5. Vuelva a colocar el depósito en el cuerpo de la unidad.

INSTRUCCIONES PARA USAR EN MODO NORMAL (SIN TEMPORIZADOR)

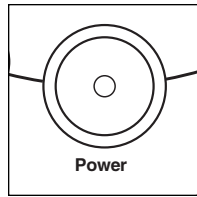

- 1. Botón interruptor**
Antes de encender la unidad verifique que la unidad esté llena de agua. Oprima el botón interruptor.

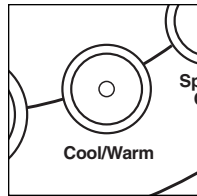

- 2. Botón de selección de humidificación tibia o fría**
Oprima para seleccionar una humidificación fría o tibia. La temperatura del agua se mantiene a temperatura ambiente para la humidificación fría y a 26.6 grados C (80 grados F) para una humidificación tibia.



TIBIA



FRÍA

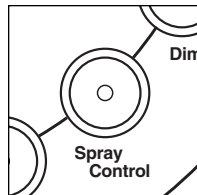

- 3. Control de rociado**
Cuando oprime el botón de control de rociado usted debe elegir una de las cuatro opciones siguientes:
Oprímalo una vez para una humedad ligera
Oprímalo dos veces para una humedad media
Oprímalo tres veces para una humedad fuerte
Oprímalo cuatro veces para turbo humedad
* Podrá notar que las luces son más intensas a medida que se incrementa el rociado.

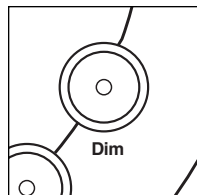
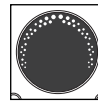

- 4A. Opciones de luz – Botón de pantalla**
Oprima el botón de pantalla para encender o apagar las luces de la pantalla.

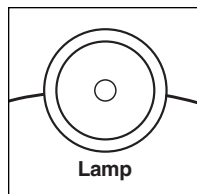

- 4B. Opciones de luz – Función de luz nocturna**
Oprima el botón de la lámpara en la parte superior de la unidad para activar la luz nocturna.



- 5. Botón de rellenado de agua**
Cuando se ilumina el botón de rellenado de agua indica que es el momento de rellenar el depósito de agua.

INSTRUCCIONES PARA USAR EN MODO DE PROGRAMACIÓN

El modo de programación le permite ajustar el temporizador para encender/apagar diariamente el humidificador a una hora predeterminada. En este modo de funcionamiento también puede programar el reloj.

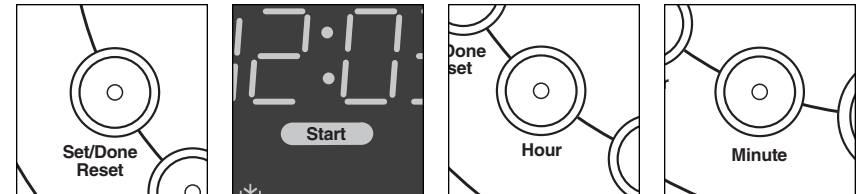

Inicio del programa

- Oprima y mantenga oprimido el botón Seleccionar/Ajustar hasta que la palabra "Start" (iniciar) destelle en la pantalla.
- Mientras la palabra "Start" destella, seleccione la hora de inicio que desee utilizando los botones Hora y Minuto (a.m. o p.m. cuando se indique).
- Seleccione Frío/Tibio según su preferencia.
- Seleccione el control de rociado según su preferencia.
- Una vez que esté programado, el indicador "Start" permanecerá prendido.

Terminación del programa

- Oprima y mantenga oprimido el botón Seleccionar/Ajustar hasta que la palabra "Stop" (terminar) destelle en la pantalla.
- Mientras la palabra "Stop" destella, seleccione la hora de terminación que desee utilizando los botones Hora y Minuto (a.m. o p.m. cuando se indique).
- Una vez que esté programado, el indicador "Stop" permanecerá prendido.

Ajuste del reloj

- El reloj debe ajustarse a la hora exacta para que el temporizador funcione correctamente.
- Oprima y mantenga oprimido el botón Seleccionar/Ajustar hasta que la palabra "Time" (hora) destelle en la pantalla.
- Seleccione la hora exacta utilizando los botones Hora y Minuto (a.m. o p.m. cuando se indique).

MANTENIMIENTO

- Desconecte siempre la unidad antes de darle mantenimiento.
- Tenga cuidado al tocar el agua si eligió la humidificación tibia. El agua que queda dentro de la unidad después de usarla puede estar muy caliente.
- No sumerja la unidad en agua ni permita que entre agua en ningún lugar de la unidad, con excepción del depósito designado para el agua.

INTERIOR DEL CUERPO DE LA UNIDAD

Saque el exceso de agua de la unidad. Asegúrese que el agua no penetre en el orificio por donde sale el vapor.

Lave la unidad con agua fresca con un cepillo para limpieza y un paño suave.

Círculo ultrasónico de metal

Los niveles de humedad tienden a ser leves cuando existen manchas de agua en la superficie del círculo ultrasónico de metal.

No limpie con sustancias químicas o detergentes.

SUPERFICIE EXTERIOR DE LA UNIDAD

De ser necesario, limpie la superficie de la unidad con un paño suave, húmedo. No use ningún tipo de limpiador químico debido a que puede corroer la superficie.

DEPÓSITO DE AGUA

Si quedan manchas de agua en el depósito, limpie el interior con un paño suave. No use jabón ni detergentes. Se han añadido partículas nano-silver al depósito de agua para evitar el crecimiento de moho, roya y bacterias.

FILTRO DE AIRE

Limpie suavemente los residuos del filtro con un paño suave.

DISCO ULTRASÓNICO

Retire la boca de rociado (Fig. 1) y use el cepillo para limpieza incluido para eliminar periódicamente las incrustaciones y materiales depositados en esta área (Fig. 2). Puede usar vinagre blanco para prevenir estas incrustaciones.

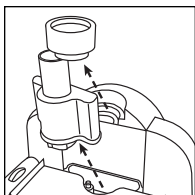

Fig. 1

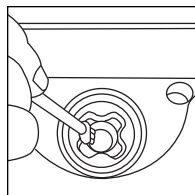

Fig. 2

ALMACENAMIENTO

- Antes de guardar la unidad seque completamente la superficie interior y el exterior.
- NO deje agua dentro de la unidad.
- Guárdela en un lugar fresco y seco.

GUÍA DE SOLUCIÓN DE PROBLEMAS

PROBLEMA	SOLUCIÓN
La unidad no produce vapor de agua ni humedad.	<p>Enchufe: Desconéctelo, vuelva a conectar e intente nuevamente.</p> <p>Interrupción del suministro eléctrico: Cuando se restablezca el servicio, intente nuevamente.</p> <p>Instalación de la cubeta: Verifique que la cubeta esté conectada correctamente.</p>
Sale aire pero no se produce vapor.	<p>Cantidad excesiva de agua: Saque algo de agua de la cubeta.</p> <p>La humedad deseada es menor que la temperatura actual: aumente el nivel deseado de humedad.</p> <p>Residuos de detergente en la cubeta: Lave bien la cubeta e intente nuevamente.</p>
Nivel de humedad bajo.	<p>La superficie del círculo ultrasónico de metal pudiera estar sucio: Límpielo con un paño suave seco.</p> <p>El agua de la unidad está demasiado fría: Reemplace con agua fresca, pero que no esté fría.</p> <p>Daño del círculo ultrasónico de metal. Comuníquese con el departamento de servicio al cliente al 1-866-603-5900.</p>
No produce humedad tibia.	La humedad tibia tarda de 10 a 15 minutos para producirse. El vapor pudiera no estar tibio al tacto.
La humedad despidе mal olor.	Mantenimiento deficiente o agua sucia: Limpie la unidad meticulosamente y llénela de agua fresca.
En los muebles cercanos a la unidad está apareciendo un polvo blanco.	El agua dura creará ciertos depósitos de polvo. El polvo en el aire también se asienta debido a la humedad de la habitación. Si le molesta este polvo, use agua destilada en lugar de agua del grifo.
La humedad actual de la unidad nunca es menor de 25%.	La unidad no mostrará una lectura de humedad por debajo de 25%. Esto significa que la humedad actual de la habitación es de 25% o menor.

GARANTÍA LIMITADA

Para el consumidor, Guardian Technologies LLC garantiza que este producto se encuentra libre de defectos de materiales o mano de obra a partir de la fecha de compra original. Guarde el recibo de compra original para validar el inicio del período de garantía.

Si durante el período de garantía se encuentra que el producto es defectuoso, repararemos o reemplazaremos las piezas defectuosas sin ningún costo. El aparato completo debe enviarse con porte pagado por anticipado a cualquier centro de servicio de garantía autorizado por Guardian Technologies LLC. Incluya la información completa sobre el problema, fecha de compra, una copia del recibo de compra original y su nombre, dirección y número de teléfono. Si su domicilio no se encuentra cerca de una estación de garantía y requiere atención en los EE.UU. y Canadá, llame a la fábrica al 1-866-603-5900. Use sólo piezas de repuesto genuinas de Guardian Technologies.

La garantía no cubre los problemas ocasionados por desgaste inusual, daños que resulten por un accidente o el uso no razonable del producto. Esta garantía no cubre las reparaciones no autorizadas. Esta garantía le otorga derechos legales específicos y usted pudiera tener otros derechos adicionales (los cuales varían en cada estado en los EE.UU.)

Consideramos que el proceso de registro es importante para garantizar el servicio superior a nuestros clientes; sin embargo, el envío de esta tarjeta a Guardian Technologies LLC es opcional y no afecta sus derechos para utilizar la garantía de acuerdo a las condiciones estipuladas anteriormente. Si tiene preguntas o comentarios acerca de nuestro producto llame sin costo al 1-866-603-5900 o envíe sus comentarios a: Attn: Customer Service, Guardian Technologies LLC, 7700 St Clair Avenue · Mentor, OH 44060. También puede registrar esta garantía en Internet en www.germguardian.com.

Guardian Technologies LLC
7700 St Clair Avenue · Mentor, OH 44060
1-866-603-5900 · www.germguardian.com

© 2007 Guardian Technologies LLC

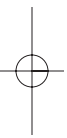

Free Manuals Download Website

<http://myh66.com>

<http://usermanuals.us>

<http://www.somanuals.com>

<http://www.4manuals.cc>

<http://www.manual-lib.com>

<http://www.404manual.com>

<http://www.luxmanual.com>

<http://aubethermostatmanual.com>

Golf course search by state

<http://golfingnear.com>

Email search by domain

<http://emailbydomain.com>

Auto manuals search

<http://auto.somanuals.com>

TV manuals search

<http://tv.somanuals.com>