

# GRACO®

## Stroller

Owner's Manual • Please save for future use.

## Poussette

Manuel d'utilisateur  
Veillez garder pour usage ultérieur.

## Cochecito

Manual del propietario  
Por favor, conservélo para utilizarlo en el futuro.



**6927, 6929, 6936, 6937, 6938 & 6948**

**Model • Modèle • Modelo:** \_\_\_\_\_ **Serial No. • No. de Série • N° de Serie:** \_\_\_\_\_

Dear Customer,

Please fill in the model and serial numbers above from the label on the rear leg of your stroller.

### **Thank you for purchasing this Graco® stroller!**

Graco is the recognized leader in the design and manufacture of quality baby products. We believe your new Graco stroller is a wise choice, promising many hours of enjoyment for your baby.

Before using your stroller, please take a few minutes to read this Owner's Manual. The short time you spend reading these instructions will help you use your stroller properly.

Cher Client,

Veillez inscrire ci-haut les numéros de modèle et de série que vous trouverez sur l'étiquette sur la jambe arrière de votre poussette.

### **Merci de votre achat d'une poussette Graco®!**

Graco est le chef de file dans la conception et la fabrication de produits de qualité pour bébé. Nous croyons que votre poussette Graco est un choix judicieux, garantissant plusieurs heures de plaisir pour votre bébé.

Avant d'utiliser la poussette, prenez quelques minutes pour lire le manuel d'utilisateur. Ce court instant que vous prendrez à lire les instructions vous aidera à utiliser correctement la poussette.

Estimado cliente,

Complete los números de modelo y de serie arriba indicados, de la etiqueta en la pata trasera del cochecito.

### **¡Gracias por comprar este cochecito Graco®!**

Graco es el líder reconocido en el diseño y fabricación de productos infantiles de calidad. Creemos que su cochecito Graco es una compra acertada y ofrecerá a su bebé muchas horas de placer.

Antes de usar su cochecito, dedique unos minutos a leer este manual del propietario. El poco tiempo que emplee en leer estas instrucciones le ayudará a utilizar su cochecito de manera correcta.

## **⚠️ WARNING**

**Failure to follow these warnings and the assembly instructions could result in serious injury or death.**

- **NEVER LEAVE** child unattended. Always keep child in view while in stroller.
- **AVOID FINGER ENTRAPMENT:** Use care when folding and unfolding the stroller. Be certain the stroller is fully erected and latched before allowing your child near the stroller.
- **NEVER USE STROLLER ON STAIRS** or escalators. You may suddenly lose control of the stroller or your child may fall out. Also, use extra care when going up or down a step or curb.
- **STROLLER TO BE USED** only at walking speed. Product not intended for use while jogging, skating, etc.
- **DO NOT PLACE PURSES,** shopping bags, parcels and accessory items on handle or canopy. They may fall on the child or change the balance of the stroller and make it unstable.
- **USE OF THE STROLLER** with a child weighing more than 40 lbs (18.1 kg) or taller than 43 in (109 cm) will cause excessive wear and stress on the stroller. Use the stroller with only one child at a time.
- **TO PREVENT A HAZARDOUS CONDITION,** do not place more than 10 lbs (4.5 kg) in the storage basket. **DO NOT** use storage basket as a child carrier.
- **DO NOT ALLOW** your child to stand on the basket. It may collapse and cause injury.

## **⚠️ MISE EN GARDE**

**Manquer de suivre ces avertissements et les instructions d'assemblage peut entraîner de sérieuses blessures ou un décès.**

- **NE LAISSEZ JAMAIS** votre enfant sans surveillance. Ayez toujours l'enfant en vue.
- **EVITER DE COINÇER LES DOIGTS:** Plier ou déplier la poussette avec soin. Soyez assuré(e) que la poussette est bien droite et que les loquets sont bien enclenchés avant de laisser votre enfant près de la poussette.
- **NE JAMAIS UTILISER LA POUSSETTE SUR LES ESCALIERS** ou les escaliers roulants. L'enfant pourrait tomber ou vous pourriez perdre le contrôle de la poussette. Aussi, soyez très prudent lorsque vous montez et descendez une marche ou le bord du trottoir.
- **LA POUSSETTE DOIT ÊTRE UTILISÉE** pour la marche seulement. Ce produit n'est pas conçu pour usage pendant la course à pied, pour patiner, etc.
- **NE PAS PLACER LES SACS À MAINS,** les sacs de magasinage, accessoires et colis sur le guidon ou le baldaquin. Ils risquent de tomber sur l'enfant ou de rendre la poussette instable.
- **L'USAGE DE LA POUSSETTE** avec un enfant pesant plus de 40 lb (18,1 kg) ou mesure plus de 43 po (109 cm) occasionnera une usure et une tension excessive à la poussette. Utilisez la poussette avec seulement un enfant à la fois.
- **POUR ÉVITER DES CONDITIONS HASARDEUSES,** ne placez jamais plus de 10 lb (4,5 kg) dans le panier. **NE PAS** utiliser le panier comme porte-bébé.
- **NE LAISSEZ PAS** votre enfant debout sur le panier. Il pourrait s'écrouler et causer des blessures.

## **⚠️ ADVERTENCIA**

**Si no se obedecen estas advertencias y se siguen las instrucciones de montaje, podría resultar en lesiones graves o la muerte.**

- **NUNCA DEJE** a su niño desatendido. Siempre tenga su niño a la vista.
- **EVITE APRETARSE LOS DEDOS:** Use cuidado cuando abre y cierra el cochecito. Asegúrese de que el cochecito esté totalmente montado y estable antes de que su niño esté se acerque al cochecito.
- **NUNCA USE EL COCHECITO EN LAS ESCALINATAS** o las escaleras mecánicas. Usted puede perder súbitamente el control del cochecito, o su niño podrá caerse. Asimismo, tenga cuidado especial cuando suba o baje un escalón o la calzada.
- **EL COCHECITO DEBE SER USADO** solamente a velocidad de caminar. El producto no está destinado para usarlo mientras está corriendo, patinando, etc.
- **NO PONGA CARTERAS,** bolsas, paquetes o accesorios en la manija o la capota. Pueden caerle encima al niño, o desequilibrar el cochecito y hacerlo inestable.
- **SI USA EL COCHECITO** para un niño que pese más de 40 libras (18,1 kg) o más alto que 43 pulgadas (109 cm) causará desgaste y tensión excesiva en el cochecito. Empléelo solamente con un niño a la vez.
- **PARA PREVENIR UNA SITUACIÓN PELIGROSA,** no coloque más de 10 libras (4,5 kg) en la canasta. No use dicha canasta para transportar el niño.
- **NO DEJE QUE** su niño se pare en la canasta. Puede desmoronarse y causar daño.
- **NUNCA COLOQUE** el niño en el cochecito con la cabeza en la delantera parte del cochecito.

## **⚠️ WARNING**

## **⚠️ MISE EN GARDE**

## **⚠️ ADVERTENCIA**

- **NEVER PLACE** child in the stroller with head toward front of stroller.
- **NEVER ALLOW YOUR STROLLER** to be used as a toy.
- **DISCONTINUE USING YOUR STROLLER** should it become damaged or broken.
- **AVOID STRANGULATION.** DO NOT place items with a string around your child's neck, suspend strings from this product, or attach strings to toys.
- **TO AVOID BURNS,** never put hot liquids in the parent's tray. To prevent tipping, DO NOT place more than 3 lbs (1.4 kg) on the parent's tray.

- **NE JAMAIS PLACER** l'enfant dans la poussette avec la tête vers l'avant de la poussette.
- **NE JAMAIS UTILISER LA POUSSETTE** comme un jouet.
- **CESSEZ L'USAGE DE VOTRE POUSSETTE** si elle devient endommagée ou brisée.
- **ÉVITEZ D'ÉTRANGLEMENT.** NE JAMAIS accrocher des objets avec ficelles autour du cou de votre enfant, suspendre des ficelles au-dessus de ce produit, ou attacher des jouets à des ficelles.
- **POUR ÉVITER LES BRÛLURES,** ne jamais mettre de liquides brûlants dans le plateau pour parents. Pour ne pas déséquilibrer la poussette, NE PAS charger le plateau à plus de 3 lb (1,4 kg).

- **NUNCA COLOQUE** el niño en el cochecito con la cabeza en la delantera parte del cochecito.
- **NUNCA DEJE QUE EL COCHECITO** sea usado como juguete.
- **PARE DE USAR EL COCHECITO** si éste se daña o se quiebra.
- **EVITE LA ESTRANGULACIÓN.** NO coloque artículos con cuerdas alrededor del cuello del niño, o suspenda cuerdas del producto, o coloque cordones en los juguetes.
- **EVITE QUEMADURAS,** nunca ponga líquidos calientes sobre la bandeja para padres. Para evitar volcamientos, NO ponga mas de 3 libras (1,4 kg) sobre la bandeja.

## Questions?

In the U.S.A. or Canada, please contact our Customer Service Department with any questions you may have concerning parts, use, or maintenance. When you contact us, please have your product's **model and serial numbers** ready so that we may help you efficiently.



Telephone us at:  
Téléphonez-nous au:  
Llámenos al:

**USA: 1-800-345-4109**  
**Canada: 1-800-667-8184**  
**Montreal: 514-344-3533**

## Des questions?

Aux Etats-Unis ou au Canada, veuillez contacter notre département du service à la clientèle avec des questions que vous pourriez avoir concernant les pièces, l'utilisation ou l'entretien. Lorsque vous nous contactez, soyez prêt à fournir les **numéros de modèle et de série** afin que nous puissions vous aider plus rapidement.



or visit our website,  
ou visitez notre website,  
o visite nuestro sitio Web,

**USA: [www.gracobaby.com](http://www.gracobaby.com)**  
**Canada: [www.graco.net](http://www.graco.net)**

## ¿Preguntas?

En los EE.UU. y Canadá, por favor contacte a nuestro Departamento de Servicio al Cliente con cualquier pregunta que pueda tener sobre las piezas, uso o mantenimiento. Cuando nos contacte, por favor tenga el **número del modelo y número de serie** listos para que podamos ayudarlo mejor.



or write to us at:  
sinon, écrivez-nous à:  
o escribanos a:

**USA:**  
**Graco Children's Products Inc.**  
**Customer Service Department**  
**P.O. Box 100, Main Street**  
**Elverson, PA 19520**



**Canada: distributed by**  
**Elfe**  
**4580 Hickmore**  
**St. Laurent, Quebec H4T 1K2**

## Parts list

**Check** that you have all the parts shown BEFORE assembling your product. If any parts are missing, call Customer Service.

Adult assembly required.

**No tools required**

## Liste des pièces

**Assurez-vous** d'avoir toutes les pièces illustrées AVANT de commencer l'assemblage de votre produit. S'il vous manque des pièces, communiquez avec notre service à la clientèle.

Assemblage par un adulte requis.

**Aucun outil requis**

## Lista de las piezas

**Verifique** que cuenta con todas las piezas mostradas ANTES de montar su producto. Si falta alguna pieza, llame al Departamento de Servicio al Cliente.

Se requiere montaje por un adulto.

**No herramientas necesarias**

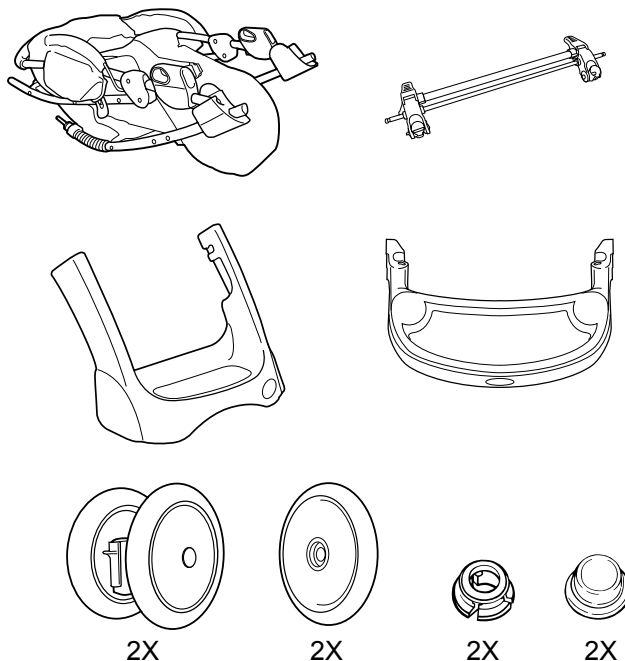

Certain models • Certains modèles • Ciertos modelos

 2X	
 2X	 Styles may vary Modèles peuvent varier Los estilos pueden variar

## Assembly

This exploded view is provided as a way to help you see the overall picture as you are assembling your product. It is not meant to replace the step-by-step instructions.

## Assemblage

Cette illustration agrandie est fournie pour vous aider à voir l'image totale lors de l'assemblage de votre produit. Cette illustration ne doit pas remplacer les instructions étape par étape.

## Montaje

Se proporciona este plano detallado para darle una perspectiva global del montaje de su producto. No está destinado a remplazar las instrucciones paso por paso.



## To Open Stroller

## Ouvrir la poussette

## Abrir el cochecito

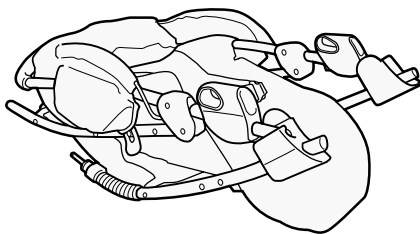

1

Storage latch

Loquet de rangement

Traba de almacenamiento

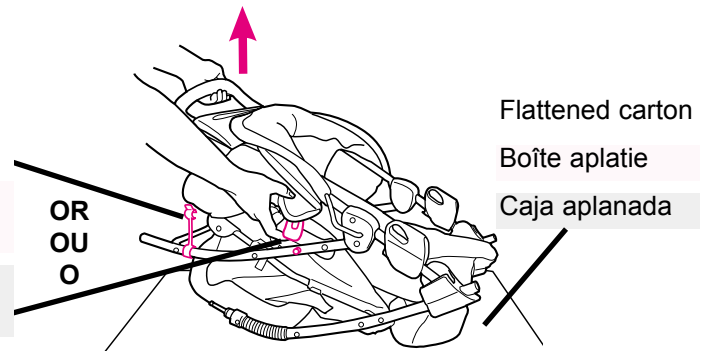

2

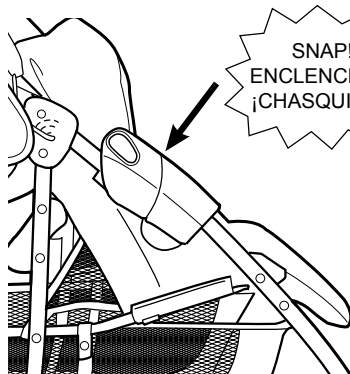

SNAP!  
ENCLENCHEZ!  
¡CHASQUIDO!

**Check** that stroller is completely open (by trying to fold it) before continuing.

**Vérifiez** que la poussette est complètement dépliée (en essayant de la plier) avant de continuer.

**Verifique** que el cochecito esté completamente abierto (intente doblarlo) antes de continuar.

## Front Wheels

**▲WARNING** Choking Hazard: remove and immediately discard plastic end caps on the front leg pins.

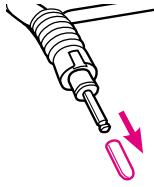

## Les roues avant

**▲MISE EN GARDE** Danger d'étranglement: Enlevez et jetez immédiatement les embouts de plastique sur les tiges des pieds de base avant.

## Las ruedas delanteras

**▲ADVERTENCIA** de peligro de estrangulación: Saque y deseche inmediatamente las tapas de plástico de los extremos de las clavijas de las patas delanteras.

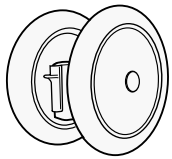

2X

3

SNAP!  
ENCLENCHEZ!  
¡CHASQUIDO!

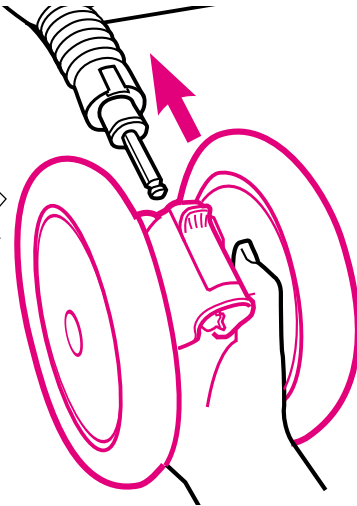

**Check** that wheels are securely attached by pulling on wheel assemblies.

**Assurez-vous** que les roues sont attachées solidement en tirant sur les assemblages de roue.

**Verifique** que las ruedas estén bien contactadas, tirando de los montajes de las ruedas.

## Rear Axle

**▲WARNING** Choking Hazard: remove and immediately discard plastic end caps on the axle pins.

**▲MISE EN GARDE** Danger d'étranglement: enlevez et jetez immédiatement les embouts de plastique sur les tiges des pieds de base avant.

**▲ADVERTENCIA** de peligro de estrangulación: Saque y deseche inmediatamente las tapas de plástico de los extremos de las clavijas del eje.

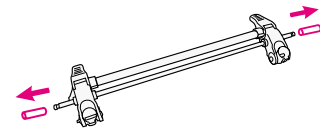

4

Brake levers point toward rear of stroller.

Leviers des freins vers l'arrière de la poussette.

Las palancas del freno deben apuntar hacia la parte trasera del cochecito.

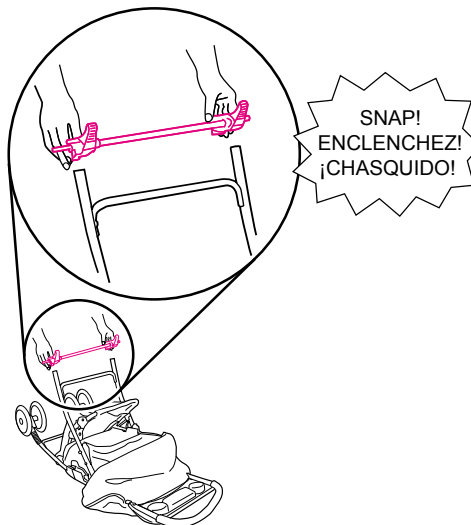

After snapping on rear axle, check that rear axle is securely attached by pulling on brake assembly.

Après avoir enclenché l'essieu arrière, assurez-vous que l'essieu arrière est attaché solidement en tirant sur l'assemblage du frein.

Después de conectar el eje trasero, verifique que el eje trasero esté bien conectado tirando del equipo de frenos.

## Rear Wheels

## Les roues arrières

## Las ruedas traseras

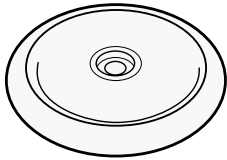

2X

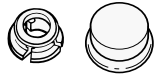

2X

2X



2X

On certain models  
Sur certains modèles  
En ciertos modelos

5

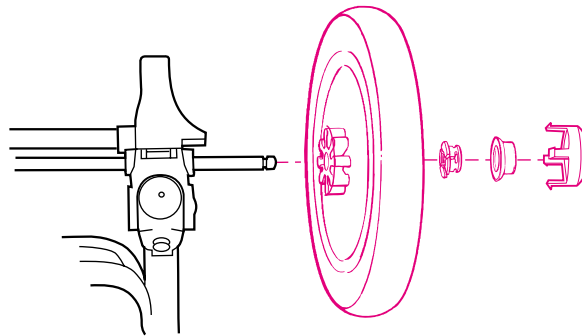

Snap red retainer and white cap on separately, not at the same time.

Enclenchez la rondelle de maintien rouge et le capuchon blanc séparément, non pas au même temps.

Conecte el retén rojo y la tapa blanca por separado, no al mismo tiempo.

## Footrest

## Le repose-pied

## Reposapiés

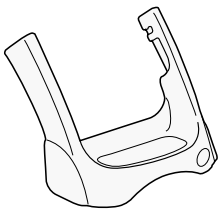

6

Notch  
Encoche  
Ranura

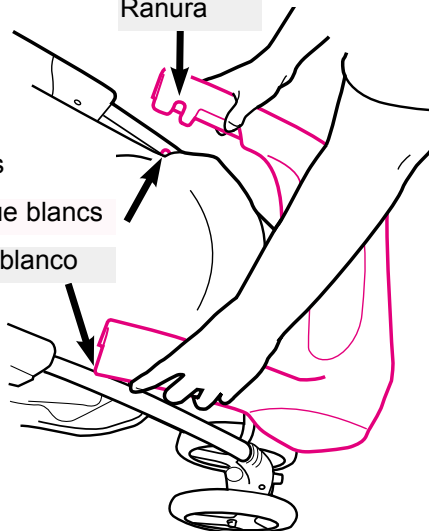

White plastic connectors  
Connecteurs de plastique blancs  
Conexiones de plástico blanco

7

SNAP!  
ENCLENCHEZ!  
¡CHASQUIDO!

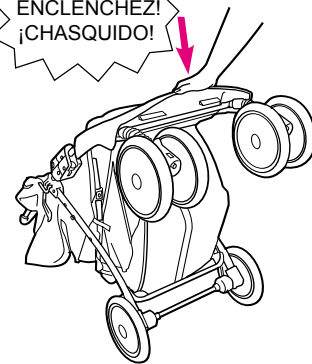

8

Two ribs  
Deux côtes  
Dos costillas /

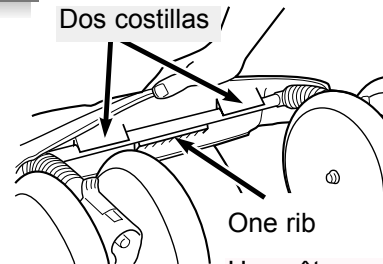

One rib  
Une côte  
Una costilla

**To Assemble Stand  
(on certain models)**

**Assembler le support  
(sur certains modèles)**

**Para armar la base  
(en ciertos modelos)**

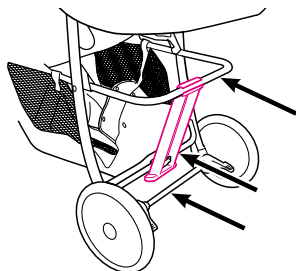
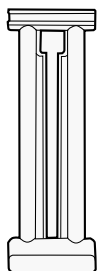

To make assembly easier, note the three different tubes.

Pour faciliter l'assemblage, prenez note des trois tubes différents.

Para facilitar el armado, note los tres tubos diferentes.

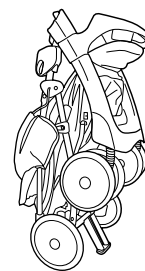

**9**

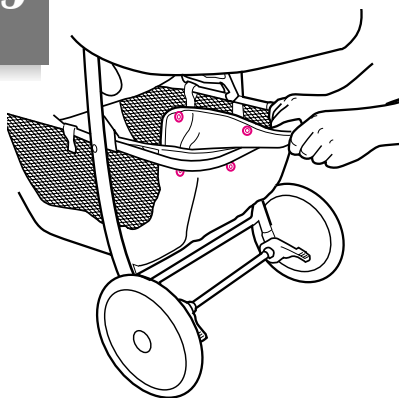

**10**

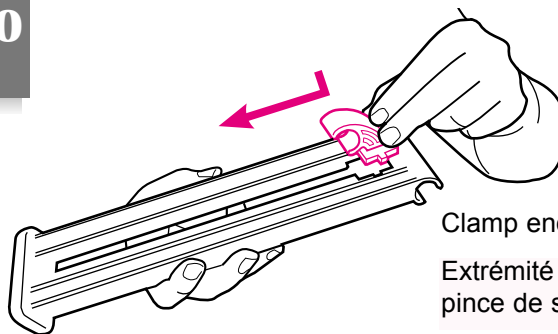

Foot end  
Extrémité du pied de base  
Extremo de la pata

Clamp end  
Extrémité de la pince de serrage  
Extremo de la abrazadera

**11**

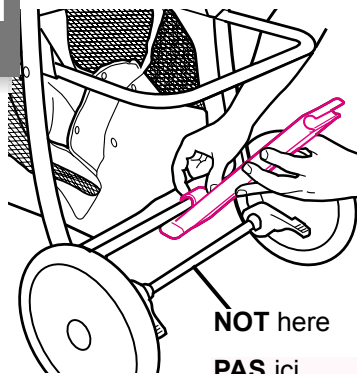

**NOT here**  
**PAS ici**  
**NO aquí**

Clamp end  
Extrémité de la pince de serrage  
Extremo de la abrazadera

**12**

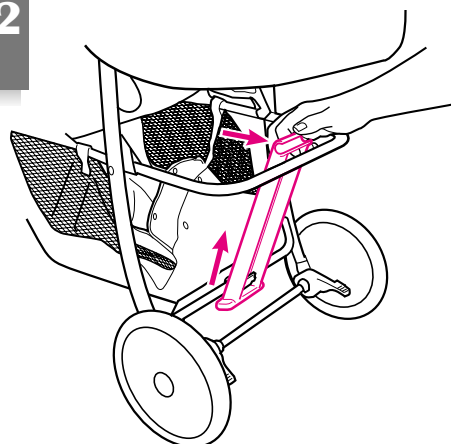

**13**

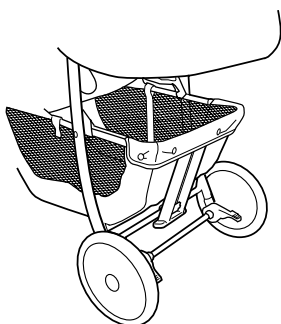



## To Use Stroller

## Pour utiliser la poussette

## Para usar el cochecito

### To Secure Child

**▲WARNING** Avoid serious injury from falling or sliding out. Always use seat belt. After fastening buckles, adjust belts to get a snug fit around your child.

Your stroller will have one of the following seat belts.

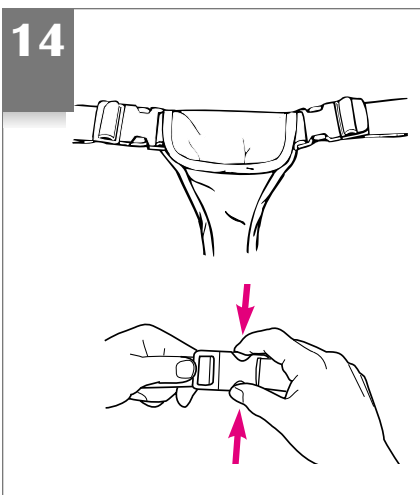

### Attacher l'enfant

**▲MISE EN GARDE** Évitez de sérieuses blessures. Utilisez toujours la ceinture de sécurité. Après avoir attaché les boucles, ajustez les ceintures pour obtenir un ajustement confortable autour de votre enfant.

Votre poussette aura une des ceintures de retenue suivantes.

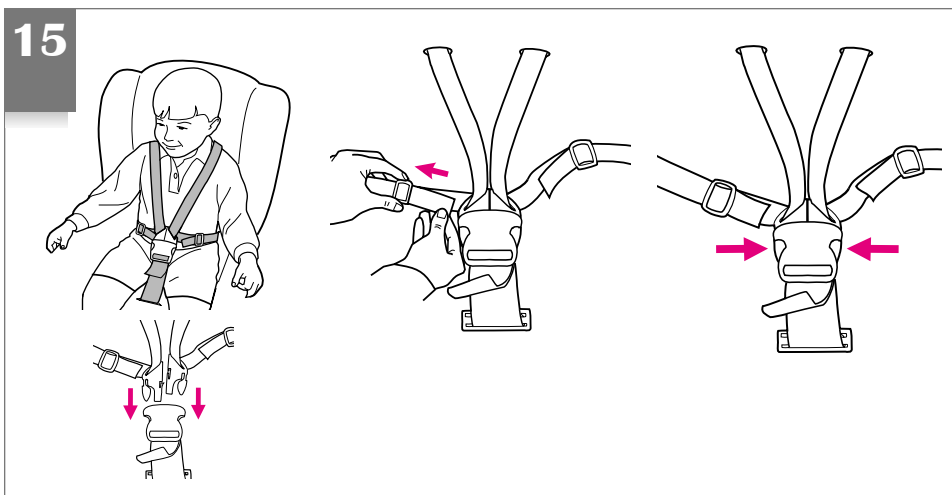

### Para asegurar al niño

**▲ADVERTENCIA** Evite una lesión seria debido a una caída o resbalamiento del asiento. Use siempre el cinturón de seguridad. Luego de ajustar las hebillas, ajuste las correas para que queden ajustadas alrededor de su niño.

Su cochecito incluirá uno de los siguientes cinturones de seguridad.

### To Use Brakes

### Pour utiliser les freins

### Para usar los frenos

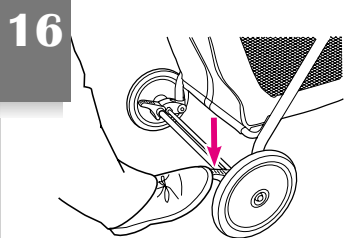

To apply  
Pour utiliser  
Para aplicar

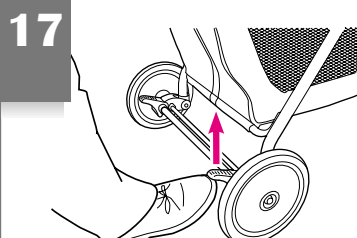

To release  
Pour dégager  
Para soltar

**▲WARNING** Always apply both brakes. Check brakes by trying to push stroller.

**▲MISE EN GARDE** Toujours utiliser les deux freins. Vérifiez les freins en essayant de pousser la poussette.

**▲ADVERTENCIA** Siempre use ambos frenos. Inspeccione los frenos tratando de empujar el cochecito.

## To Recline Seat

## Pour incliner le siège

## Para reclinar el asiento

18

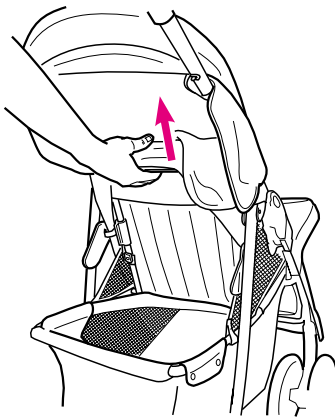

To lower  
Pour abaisser  
Para bajarlo

19

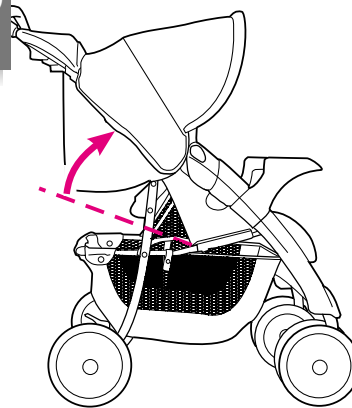

To raise  
Pour remonter  
Para levantarlo

### ⚠ WARNING

Fabric caught in the latches may prevent them from locking. When returning seat to upright position, do not allow fabric to be pinched in the latch.

### ⚠ MISE EN GARDE

Du tissu coincé dans les loquets peut empêcher ceux-ci de barrer. Lorsque vous remettez le siège en position verticale, évitez de coincer le tissu dans les loquets.

### ⚠ ADVERTENCIA

La tela que se agarre a las trabas podría prevenir que las mismas funcionen. Cuando vuelve a poner el asiento en la posición vertical, no deje que la tela se agarre en la traba.

## Swivel Wheels

## Les roues pivotantes

## Las ruedas giratorias

20

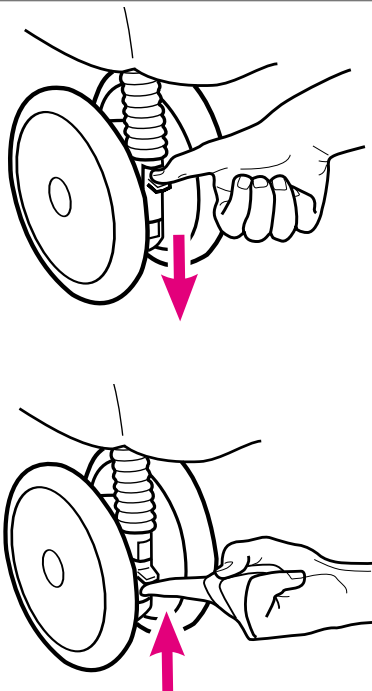

Front swivel wheels lock for use on uneven surfaces such as grass, stones or gravel. Before locking swivels, check that wheels are positioned correctly by pushing the stroller forward a few feet.

Les roues pivotantes avant se barrent pour un usage sur les surfaces irrégulières tel que le gazon, les cailloux ou le gravier. Avant de verrouiller les pivots, vérifiez que les roues sont placées correctement en poussant la poussette de quelques pieds.

Las ruedas giratorias delanteras se traban para el uso en superficies desparejas tales como césped, piedras o grava. Antes de trabar las ruedas giratorias, verifique que las ruedas estén correctamente colocadas empujando el cochecito hacia delante unos pocos pies.

## To Fold Stroller

Before folding stroller: 1) lock front swivel wheels, 2) adjust seat back to reclined position, 3) apply brakes and 4) fold canopy.

## Plier la poussette

Avant de replier la poussette :  
1) verrouillez les roues pivotantes,  
2) ajuster le dossier à la position inclinée,  
3) appliquez les freins et  
4) repliez le baldaquin.

## Para plegar el cochecito

Antes de plegar el cochecito:  
1) trabe las ruedas giratorias delanteras,  
2) coloque el respaldo del asiento en posición reclinada,  
3) aplique los frenos y 4) pliegue la capota.

21

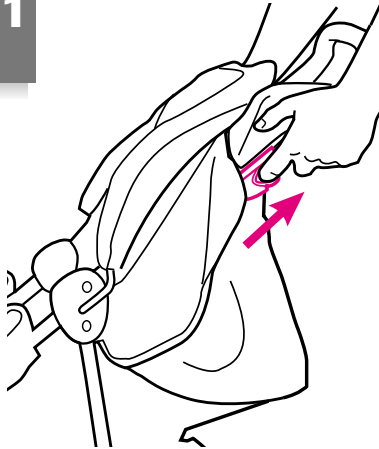

OR  
OU  
O

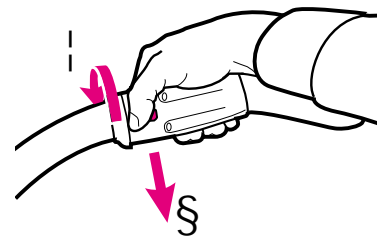
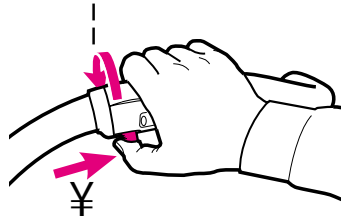

22

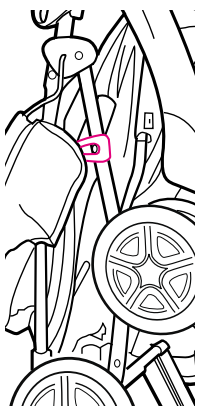
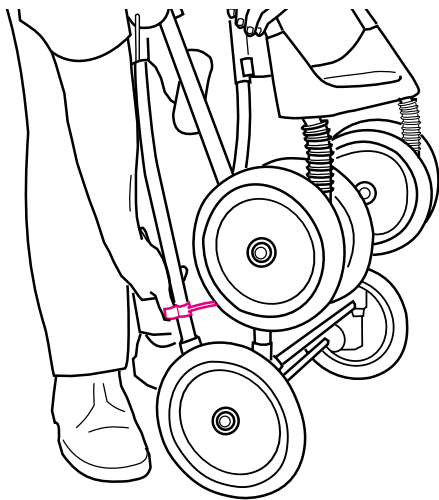

On some models, when stroller is completely folded, storage latch will engage automatically.

Sur certains modèles, lorsque la poussette est complètement repliée, le loquet de rangement s'engagera automatiquement.

En algunos modelos, cuando el cochecito está totalmente plegado, la traba de seguridad se activará automáticamente.

23

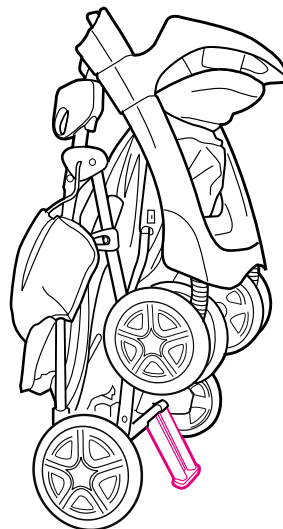

On models with a stand, if you have installed the stand and locked the brakes, the stroller will stand upright when folded.

If stand does not support stroller in folded position, it may be incorrectly assembled. Review the section entitled, "To Assemble Stand".

Sur les modèles avec support, si vous avez installé le support et barré les freins, la poussette se tiendra debout seule lorsqu'elle est repliée.

Si le support ne supporte pas la poussette en position repliée, il se peut qu'elle soit mal assemblée. Revoyez la section intitulée, "Assembler le support."

En los modelos con una base, si ha instalado la base y trabado los frenos, el cochecito quedará en la posición vertical cuando lo pliega.

Si la base no soporta al cochecito en la posición plegada, podría estar armado de manera incorrecta. Vea la sección titulada, "Para armar la base".

## Child's tray

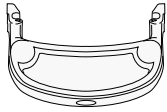

24

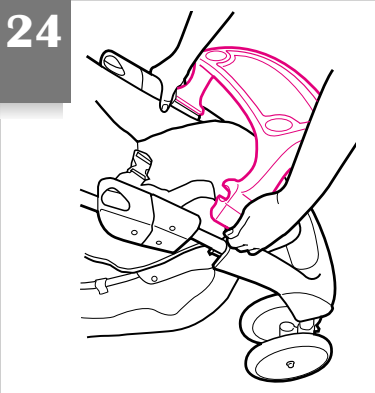

## Le plateau pour enfant

### ▲WARNING

Always secure your child with the seat belt. The tray is not a restraint device. Do not lift the stroller by the child's tray. Use care when snapping the tray on the stroller with a child in the stroller.

### ▲MISE EN GARDE

Toujours attaché votre enfant avec la ceinture de retenue. Le plateau pour enfant n'est pas un dispositif de retenue. Ne pas soulever la poussette par le plateau pour enfant. Faites bien attention lorsque vous enclencher le plateau à la poussette quand l'enfant est dans la poussette.

### ▲ADVERTENCIA

Proteja siempre a su niño con el cinturón de seguridad. La bandeja para niños no es un dispositivo de seguridad. No levante el cochecito de la bandeja del niño. Use cuidado cuando traba la bandeja en el cochecito si el niño está sentado en el cochecito.

## La bandeja del niño

## To Attach Graco® Infant Carrier (on certain models)

For models that do not come with an infant carrier one may be purchased separately. You **MUST** contact Customer Service to receive the **free elastic strap** shown in step 26 before using the infant carrier with the stroller.

**▲WARNING** Improper use of this stroller with a carrier may result in serious injury or death. **Use a Graco infant carrier only.** Read the manual provided with your Graco carrier before using it with your stroller. If you do not have the owner's manual for the Graco carrier, call Graco in the USA at 1-888-224-6549 or in Canada at 1-800-667-8184. Make sure stroller is fully assembled according to the preceding instructions.

**▲WARNING** Always secure your child with the carrier harness when using the carrier in the stroller. If your child is already in the carrier, **check that the child is secured with the harness.**

## Attacher le porte-bébé Graco® (sur certains modèles)

Pour les modèles qui n'ont pas un porte-bébé, vous pouvez en acheter un séparément. Vous **DEVEZ** contacter le service à la clientèle pour recevoir la **courroie élastique gratuite** illustrée à l'étape 26 avant d'utiliser le porte-bébé avec la poussette.

**▲MISE EN GARDE** Un usage inadéquat de cette poussette avec le porte-bébé peut causer de sérieuses blessures ou la mort. **Utilisez seulement un porte-bébé de Graco.** Lisez le manuel d'utilisateur fournit avec votre porte-bébé Graco avant d'utiliser le porte-bébé avec votre poussette. Si vous n'avez pas le manuel d'utilisateur pour le porte-bébé Graco, communiquer avec Graco au 1-888-224-6549 aux Etats-Unis ou au 1-800-667-8184 au Canada. Assurez-vous que la poussette est complètement assemblée d'après les instructions précédentes.

**▲MISE EN GARDE** Toujours attacher votre enfant avec le harnais du porte-bébé quand vous utilisez le porte-bébé avec la poussette. Si votre enfant est déjà dans le porte-bébé, **assurez-vous que l'enfant est attaché avec le harnais.**

## Instalación del transportador Graco® (en ciertos modelos)

En los modelos que no incluyen un transportador para el bebé, se puede comprar uno por separado. **DEBE** contactar a Servicio al Cliente para recibir la **correa elástica gratis** que aparece en el paso 26 antes de usar el transportador para el bebé con el cochecito.

**▲ADVERTENCIA** El uso indebido de este cochecito con un transportador podrá resultar en lesiones serias o la muerte. **Use un transportador para bebés Graco solamente.** Lea el manual provisto con su transportador Graco antes de usarlo con su cochecito. Si no tiene el manual del propietario del transportador Graco, llame a Graco en EE.UU. al 1-888-224-6549 o en el Canadá al 1-800-667-8184. Asegúrese que el cochecito esté totalmente armado según las instrucciones anteriores.

**▲ADVERTENCIA** Asegure siempre a su bebé con el arnés del transportador cuando usa el transportador en el cochecito. Si su niño ya se encuentra en el transportador, **verifique que el niño esté asegurado con el arnés.**

25

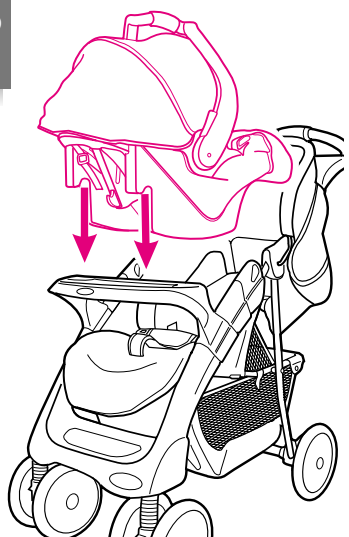

- Recline the stroller seat back to its lowest position.
- Move carrier handle to carrying position.
- Position mounting notches over tray. Push down on carrier until the attachment latch snaps into tray (**Figure 25**).
- Pull elastic strap through vehicle belt hook on one side of the infant carrier (**Figure 26**).
- **Check that infant carrier is securely attached by pulling up on it.**
- To remove infant carrier: remove elastic strap from vehicle belt hook, squeeze release handle at back of infant carrier, and lift infant carrier out of the stroller (**Figure 27**).

26



- Incliner le siège de la poussette en position la plus basse.
- Déplacez la poignée en position de transport.
- Placez les encoches du montant sur le plateau. Abaissez le porte-bébé jusqu'à ce que le loquet d'attachement s'enclenche dans le plateau (**Illustration 25**).
- Tirez la courroie élastique à travers du crochet de la ceinture du véhicule sur un côté du porte-bébé (**Illustration 26**).
- **Assurez-vous que le porte-bébé est attaché solidement en tirant vers le haut.**
- Pour enlever le porte-bébé: enlevez la courroie élastique du crochet de la ceinture du véhicule, pressez la poignée de déclenchement derrière le porte-bébé, et soulevez le porte-bébé hors de la poussette (**Illustration 27**).

27

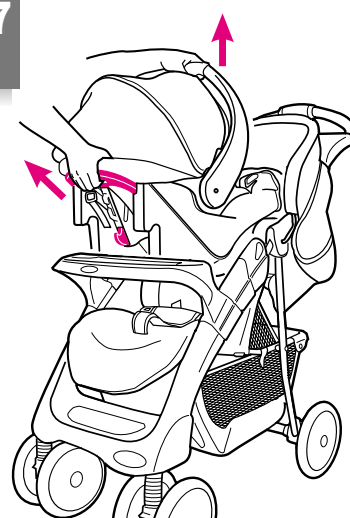

- Recline el asiento del cochecito hacia atrás hasta la posición más baja.
- Mueva la manija del transportador a la posición para el transporte.
- Coloque las ranuras de montaje sobre la bandeja. Empuje hacia abajo el transportador hasta que la traba de seguridad se trabe en la bandeja (**Figura 25**).
- Tire la correa elástica a través de los ganchos de la cinta del vehículo en un costado del transportador (**Figura 26**).
- **Verifique que el transportador esté conectado con firmeza tirando hacia arriba.**
- Para sacar el transportador: saque las cintas elásticas del gancho del cinturón del vehículo, apriete la manija de liberación en la parte trasera del transportador, y levante el transportador del cochecito (**Figura 27**).

Mix 'N Move® Toys  
(on certain models)

Des jouets Mix 'N Move®  
(sur certains modèles)

Juguetes Mix 'N Move®  
(en ciertos modelos)

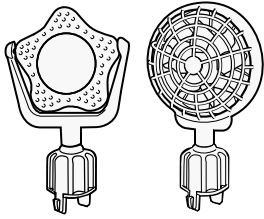

28

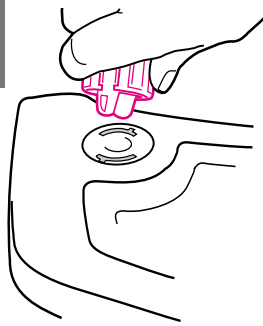

29

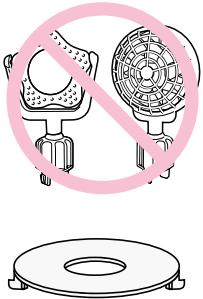
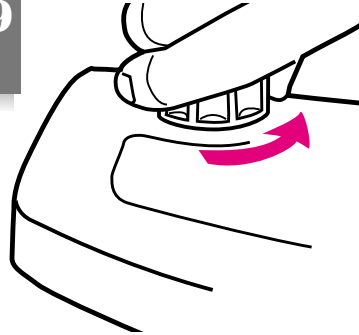

30

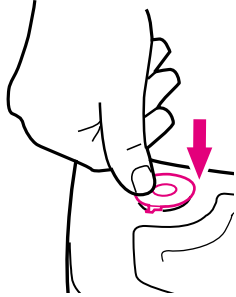

31

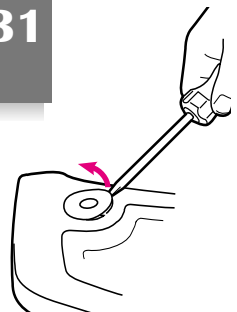

To remove plugs:

**▲WARNING** Remove child from product before removing plugs. Throw the plugs away immediately; they are not reusable.

Pour enlever les couvercles:

**▲MISE EN GARDE** Enlevez l'enfant du produit avant d'enlever les couvercles. Jetez les couvercles immédiatement, ils ne sont pas réutilisables.

Para sacar los tapones:

**▲ADVERTENCIA** Saque al niño del producto antes de sacar los tapones. Tire los tapones a la basura inmediatamente; no pueden volver a usarse.

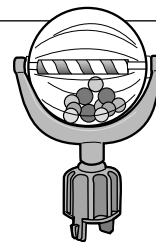
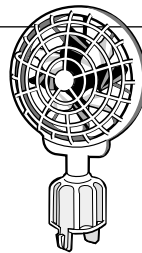
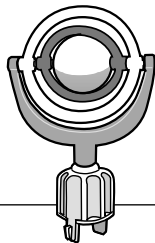
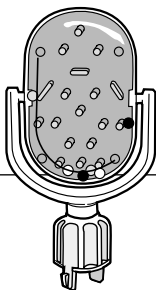

### (USA)

To find out more about Graco's Mix 'N Move toys, visit our website at [www.gracobaby.com](http://www.gracobaby.com) and go to the "Parts Ordering" section under "Services."

Mix 'N Move toys are available at major U.S. retailers. To find out where you can purchase them in your area, call 1-800-345-4109.

### (Canada)

To find out more about Graco's Mix 'N Move toys, please call 1-800-667-8184 or 514-344-3533 in Montreal.

Pour plus de renseignement au sujet des jouets Mix 'N Move de Graco, communiquez avec le 1-800-667-8184 ou au 514-344-3533 à Montréal

### (EE.UU)

Para obtener más información sobre los juguetes Mix 'N Move de Graco, visite nuestro sitio Web en [www.gracobaby.com](http://www.gracobaby.com) y pase a la sección "Pedido de piezas" bajo "Servicios".

Los juguetes Mix 'N Move están disponibles en los comercios más importantes de EE.UU., Para determinar dónde puede comprarlos en su área, llame al 1-800-345-4109.

## Care and Maintenance

- **TO CLEAN THE SEAT**, unscrew the plastic clasps under the seat. Hand wash in cold water with a mild soap. Drip dry only—seat contains plastic inserts. Replace seat on frame with screws and clasps when dry. (On models with release latches on the handle, remove them as well. When removing latches, note location of the long screw and the wire attachment holes. To reassemble, reattach wires to latches, then screw latches and clasps back onto stroller frame.)

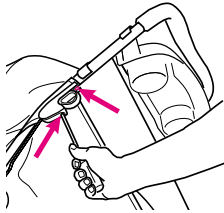

- **REMOVABLE SEAT PAD** (if so equipped) may be machine washed in cold water on delicate cycle and drip-dried. **NO BLEACH.**

- **TO CLEAN STROLLER FRAME**, use only household soap and warm water. **NO BLEACH** or detergent.

- **FROM TIME TO TIME CHECK YOUR STROLLER** for loose screws, worn parts, torn material or stitching. Replace or repair the parts as needed. Use only Graco replacement parts.

- **EXCESSIVE EXPOSURE TO SUN OR HEAT** could cause fading or warping of parts.

- **IF STROLLER BECOMES WET**, open canopy and allow to dry thoroughly before storing.

- **IF WHEEL SQUEAKS**, use a light oil (e.g., WD-40, 3-in-1, or sewing machine oil). It is important to get the oil into the axle and wheel assembly as illustrated.

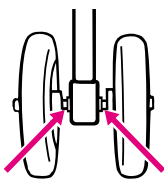

- **WHEN USING YOUR STROLLER AT THE BEACH** completely clean your stroller afterward to remove sand and salt from mechanisms and wheel assemblies.

## Soins et entretien

- **POUR NETTOYER LE SIÈGE**, enlevez les vis en dessous du siège. Lavez à la main en eau tiède avec un détergent doux. Suspendre pour sécher le siège contient des pièces de plastique. Remplacez le siège sur l'armature avec les vis et les fermoirs de plastique lorsque celui-ci est sec.

(Sur les modèles avec loquets de dégagement sur le guidon, enlevez-les aussi. Quand vous enlevez les loquets de dégagement, notez bien l'emplacement de la longue vis et les trous de la tige d'attachement. Pour assembler de nouveau, rattachiez les tiges aux loquets, et vissez les loquets et les agrafes à l'armature de la poussette.)

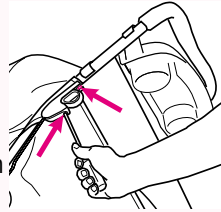

- **LE COUSSIN DE SIÈGE AMOVIBLE** (si applicable) est lavable à la machine à l'eau froide et au cycle délicat. Étendre pour sécher. **PAS D'EAU DE JAVEL.**

- **POUR NETTOYER L'ARMATURE DE LA POUSSETTE**, utilisez un savon de ménage et de l'eau tiède. **PAS D'EAU DE JAVEL** ou détergent.

- **DE TEMPS EN TEMPS, VÉRIFIEZ VOTRE POUSSETTE** pour des vis desserrées, pièces usagées, tissu ou couture déchiré. Remplacez ou réparez ces pièces si nécessaire. Utilisez seulement les pièces de remplacement Graco.

- **UNE EXPOSITION PROLONGÉE AU SOLEIL** peut provoquer une décoloration prématurée du tissu et du plastique.

- **SI LA POUSSETTE EST MOUILLÉE**, ouvrez le baldaquin et laissez sécher complètement avant l'entreposage.

- **SI LES ROUES GRINCENT**, utilisez une huile légère (i.e. WD-40, 3 dans 1, ou bien une huile pour machine à coudre). Il est important de déposer l'huile dans l'essieu de la roue.

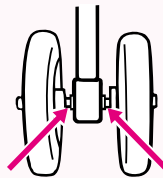

- **LORSQUE VOUS UTILISEZ VOTRE POUSSETTE À LA PLAGE**, prenez soin de bien la nettoyer après l'usage afin d'enlever le sable et le sel du mécanisme et des roues.

## Cuidado y mantenimiento

- **PARA LIMPIAR EL ASIENTO**, destornille los tornillos de plástico debajo del asiento. Lávelo a mano con agua fría con un jabón suave. Deje secar al aire solamente, el asiento contiene accesorios de plástico. Vuelva a poner el asiento en el armazón con tornillos y presillas cuando esté seco.

(En modelos que tienen las trabas en la manija, sáquelas a ellas también. Cuando saca las trabas, note la ubicación del tornillo largo y los agujeros de conexión del alambre. Para volver a armarlo, vuelva a conectar los alambres a las trabas y luego atornille las trabas y las presillas nuevamente al armazón del cochecito.)

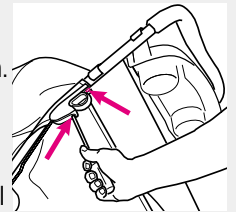

- **EL ASIENTO REMOVIBLE** (si está equipado) puede lavarse a máquina en agua fría en el ciclo delicado y secarse al aire. **NO USAR COLOR.**

- **PARA LIMPIAR EL ARMAZÓN DEL COCHECITO**: usar solamente jabón de uso doméstico y agua tibia. **NO USAR COLOR** o detergente.

- **DE VEZ EN CUANDO, INSPECCIONE EL COCHECITO** para determinar si hay tornillos flojos, piezas gastadas, material o costuras rotas. Cambie o repare las piezas según sea necesario. Use solamente repuestos marca Graco.

- **EL CONTACTO EXCESIVO CON EL SOL** o el calor podría causar que se destiña o se tuerzan algunas piezas.

- **SI EL COCHECITO SE MOJA**, abra la capota y déjelo secar completamente antes de guardarlo.

- **SI LAS RUEDAS HACEN RUIDO**, use un aceite liviano (por ej., WD-40, 3-en-1, o aceite para máquinas de coser). Es importante hacer penetrar el aceite en el eje y equipo de la rueda como se ilustra.

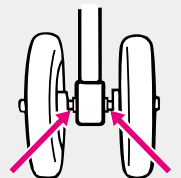

- **CUANDO USA EL COCHECITO EN LA PLAYA**, limpie el cochecito completamente después para sacar la arena y la sal de los mecanismos y equipos de las ruedas.





## Replacement Parts (USA)

Complete the form below. Your stroller model number **MUST** be included on the form to ensure proper replacement parts. **Your model number can be found on the rear leg of your stroller. Payment must accompany your order.**

Return the form with payment to:  
**GRACO Children's Products Inc.**  
**Customer Service Department**  
**P.O. BOX 100, Main Street**  
**Elverson, PA 19520**



Questions? Telephone us at: • ¿Preguntas? Llámenos al:

**1-800-345-4109**

## Piezas de repuesto (EE.UU)

Complete el formulario a continuación. El número de modelo de su cochecito **DEBE** incluirse en este formulario para asegurarse de que recibirá las piezas de repuesto apropiadas. **El número del modelo puede encontrarse en la pata trasera del cochecito. El pago en dólares estadounidenses debe incluirse con el pedido.**

Devuélvase con pago a:  
**GRACO Children's Products Inc.**  
**Customer Service Department**  
**P.O. BOX 100, Main Street**  
**Elverson, PA 19520**

## Replacement Parts (Canada)



To purchase parts in Canada, contact Elfe at  
**1-800-667-8184**  
 (Montreal: 514-344-3533  
 Fax: 514-344-9296).















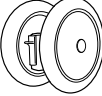

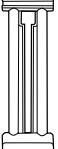

## Des pièces de remplacement (au Canada)

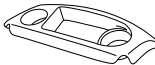

Pour commander les pièces au Canada, communiquez avec Elfe au  
**1-800-667-8184**  
 (Montréal: 514-344-3533  
 Fax: 514-344-9296).

• Circle the part you need.

• Marque con un círculo el repuesto que necesita.

<b>1</b>  \$21.00	<b>2</b>  \$16.00	<b>3</b>  \$16.00
<b>4</b>  \$18.00	<b>5</b>  \$16.00	<b>6</b>  \$8.00 (1)
<b>7</b>  \$16.00	<b>8</b>  \$15.00	<b>9</b>  \$ 5.00 (1)
<b>10</b>  \$7.00	<b>11</b>  \$5.00	<b>12</b>  \$13.00
<b>13</b>  \$12.00	<b>14</b>  \$12.00	<b>15</b>  \$5.00
<b>16</b>  no charge sin costo	<b>17</b>  no charge sin costo	<b>18</b>  3X no charge sin costo
<b>19</b>  no charge sin costo	<b>20</b>  no charge sin costo	

### Must be filled in: Debe completarse:

Model No.  
N° de modelo

Serial No.  
N° de serie

Total • Total:

Shipping & handling\*:  
Gastos de envío\*: \$5.00

Sales tax\*\*:  
Impuestos\*\*:

Total due:

Total a pagar:

\*\$15.00 outside the continental U.S.  
 \*\*US\$ 15.00 para fuera del continente de EE.UU  
 \*\*CA 6%, IL 6.25%, IN 5%, NY 8.25%,  
 OH 5.75%, PA 6%, SC 5%

### Ship to • Enviar a:

Name • Nombre

Address • Dirección

City, State, Zip • Ciudad, Estado, Código postal

Telephone • Teléfono

Check or money order enclosed  
 (payable to Graco Children's Products Inc.)  
 Cheque o giro adjunto  
 (a nombre de Graco Children's Products Inc.)

Charge to credit card • Cargar a la tarjeta de crédito  
 Account #: • Cuenta N°:

Visa

Exp. date • Fecha de vencimiento:

Mastercard

Signature • Firma:

Discover

## Free Manuals Download Website

<http://myh66.com>

<http://usermanuals.us>

<http://www.somanuals.com>

<http://www.4manuals.cc>

<http://www.manual-lib.com>

<http://www.404manual.com>

<http://www.luxmanual.com>

<http://aubethermostatmanual.com>

Golf course search by state

<http://golfingnear.com>

Email search by domain

<http://emailbydomain.com>

Auto manuals search

<http://auto.somanuals.com>

TV manuals search

<http://tv.somanuals.com>