

ComfortSPORT

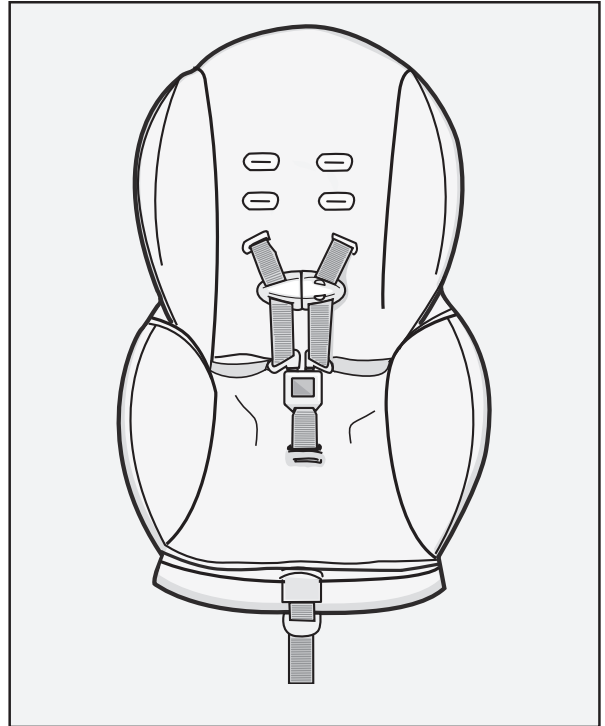

Instruction Manual

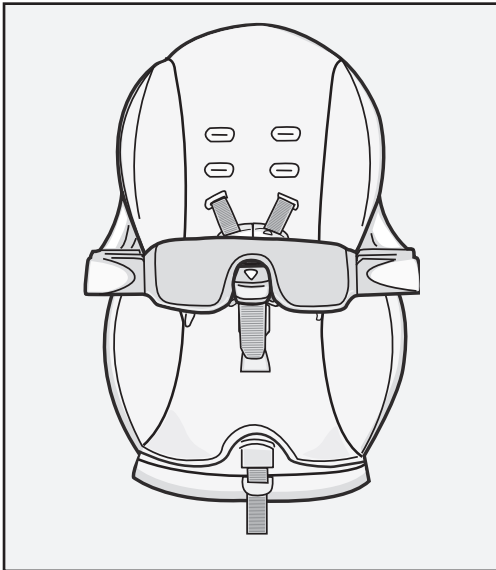

**Avoid injury or death -
Read and understand this manual!**

Download from www.50manuals.com. All Manuals Search And Download.

JSPC123BA

10/07 US

TABLE OF CONTENTS

Instruction manual is for:

- Comfort*Sport* 5-Point Newborn/Toddler Child Restraint
- Comfort*Sport* Overhead Shield Newborn/Toddler Child Restraint

Instructions for these models **are the same** unless otherwise noted.

Before You Begin

Important Information.....	1
Warnings	2
Basic Information.....	4
What is LATCH ?.....	5
LATCH System.....	6

Use

Height & Weight Limits.....	7
Rear-facing Installation With LATCH	8
Forward-facing Installation With LATCH	10
Rear-facing Installation With Vehicle Seat Belts.....	12
Forward-facing Installation With Vehicle Seat Belts.....	14
Placing Child in Child Restraint.....	16

Operations and Adjustments.....	18
• Harness Straps	
• Harness Tie	
• Buckle	
• Recline / Upright Positions	
• 5-Point Crotch Strap Adjustment	
• Overhead Shield Adjustment	
• Changing Harness Strap Slots	
• LATCH Belt Routing	
• Removing LATCH from Vehicle Anchor Points	
• LATCH Storage	

Special Information

Vehicle Seat Belts.....	26
• Locking Clip.....	31
Additional Information	32
• Tether Storage	
• Cup Holder	
• Body Pillow/Head Support/ Harness Cover	
• Care and Cleaning	
• Aircraft Use	
• Second Hand Child Restraint	
Replacement Parts.....	42
Storage.....	Back Cover
• Locking Clip	
• Instruction Manual	
Help Information.....	Back Cover

IMPORTANT INFORMATION

No child restraint can guarantee protection from injury in every situation, but proper use helps reduce the risk of serious injury or death.

READ THIS MANUAL CAREFULLY.

Registration Information

Child restraints could be recalled for safety reasons. You must register this restraint to be reached in a recall. Send your name, address, and the restraint's model number and manufacturing date to:

Graco Children's Products, Inc.
150 Oaklands Blvd.
Exton, PA 19341
or call 1-800-345-4109
or register online at
<http://www.gracobaby.com/carseatregistration>

For recall information:

- Call the U.S Government's Vehicle Safety Hotline at 1-888-327-4236 (TTY: 1-800-424-9153), or go to <http://www.NHTSA.gov>

Safety First Check List

- ✓ Read and understand instruction manual and child restraint labels.
- ✓ Infants less than 20 lbs. (9 kg) **must** use child restraint **rear-facing**.
- ✓ Do not use child restraint **rear-facing** in vehicle seat with air bag.
- ✓ Secure children in rear seat of vehicle whenever possible.
- ✓ Never leave child unattended.
- ✓ Install child restraint securely with vehicle seat belt or **LATCH** belt.
- ✓ Do not use after date shown on back of child restraint.
- ✓ Do not allow anyone (babysitter, relatives, etc.) to use child restraint without first understanding all instructions.

LATCH

This child restraint may be installed in a vehicle using either the vehicle seat belt or the **LATCH** system (for vehicles equipped with **LATCH**).

WARNINGS - *Prevent serious injury or death:*

Failure to follow these instructions and child restraint labels can result in child striking the vehicle's interior during a sudden stop or crash. Secure child restraint with a vehicle seat belt or **LATCH that is properly routed as shown in this manual.**

Select a suitable location for the child restraint in your vehicle.

Choose the correct mode of use for the child restraint depending on your child's size. Infants less than 20 lbs. (9 kg) must use this child restraint **rear-facing. Serious crippling injury or death can result if infant faces front of vehicle. The American Academy of Pediatrics recommends that children should be at least one year of age before being positioned forward facing.**

Vehicle seat belt system **MUST hold child restraint securely. Not all vehicle seat belts can be used with a child restraint.**

If vehicle seat belt does not hold child restraint securely, read "Vehicle Seat Belts" section.

Never put a child restraint in a front vehicle seat unless recommended by vehicle owner's manual. National Highway Traffic Safety Administration (NHTSA) alerts vehicle owners that according to accident statistics, children up to age 12 are safer in the back seat. For vehicles with air bags, refer to vehicle owner's manual for child restraint installation information.

WARNINGS - Prevent serious injury or death (continued):

If child restraint is in a crash, it must be replaced. **DO NOT use it again!** A crash can cause unseen damage and using it again could result in serious injury or death.

DO NOT use child restraint if it is damaged or missing parts.

DO NOT use accessories or parts other than those provided by Graco. Their use could alter the performance of the child restraint.

Rear-facing child restraint must be properly leveled:

- Too reclined can result in injury or ejection.
- Too upright can result in breathing difficulties.

Insert the harness straps in the proper slots for your child. Never leave child unattended, even when sleeping. Child may become tangled in harness straps and suffocate or strangle.

DO NOT remove **LATCH** system from child restraint. If using vehicle seat belt to secure child restraint, **LATCH** connectors must be stored. (see section "**LATCH** storage")

Never attach two **LATCH** connectors to one vehicle lower anchor point unless specifically allowed by the vehicle manufacturer.

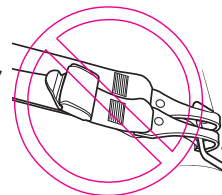

BASIC INFORMATION

WARNING

DO NOT place this child restraint in a vehicle seating location that has a front air bag. If an air bag inflates, it can hit the child and child restraint with great force and cause serious injury or death to your child. Check vehicle owner's manual for information about side air bags and child restraint installation.



Certification

This child restraint meets or exceeds all applicable requirements of Federal Motor Vehicle Safety Standard 213 for use in motor vehicles and aircraft.

Unoccupied Child Restraint

Always secure child restraint with **LATCH** or a vehicle seat belt, even when unoccupied. In a crash, an unsecured child restraint can injure passengers.

Dangerous Vehicle Seats

Do not use child restraint on rear-facing or side-facing vehicle seats.

Child Restraint Useful Life

STOP using child restraint and throw it away after the date **molded** into the back of the child restraint.

Look for: **Do not use this car seat after December** Year

Vehicle Seat Protection

Protect vehicle seat. Use a child restraint mat, towel or thin blanket under and behind child restraint.

Warm Weather

Child restraint parts can get very hot in the sun or warm weather.

To avoid burns, always check before putting child in child restraint.

WHAT IS LATCH?

United States Federal Motor Vehicle Safety Standards have defined a new system for installing child restraints in vehicles. The system is called **LATCH**. **LATCH** stands for: **L**ower **A**nchorage and **T**ether for **CH**ildren.

LATCH System for Vehicles:

LATCH in the vehicle consists of a top tether anchor point and two lower anchor points.

Some vehicle owner manuals use the term **ISOFIX** to identify the new child restraint anchorage system. This child restraint with **LATCH** can also be used in vehicle seating positions equipped with **ISOFIX**.

Newer vehicles may have one or more seating positions equipped with **LATCH** anchor points.

If vehicle is equipped with **LATCH**, the vehicle lower anchor points may be visible at the vehicle seat crease. If not visible, they may be marked with a symbol (**Fig. a**) or a colored dot. **See your vehicle owner's manual for exact locations, anchor identification, and requirements for use with a child restraint.**

Check vehicle owner's manual for vehicle top tether anchor locations. They may be identified using one of the anchor symbols (**Fig. b** or **Fig. c**).

Typical seat in a passenger vehicle. Other vehicle types may have different **LATCH** locations.

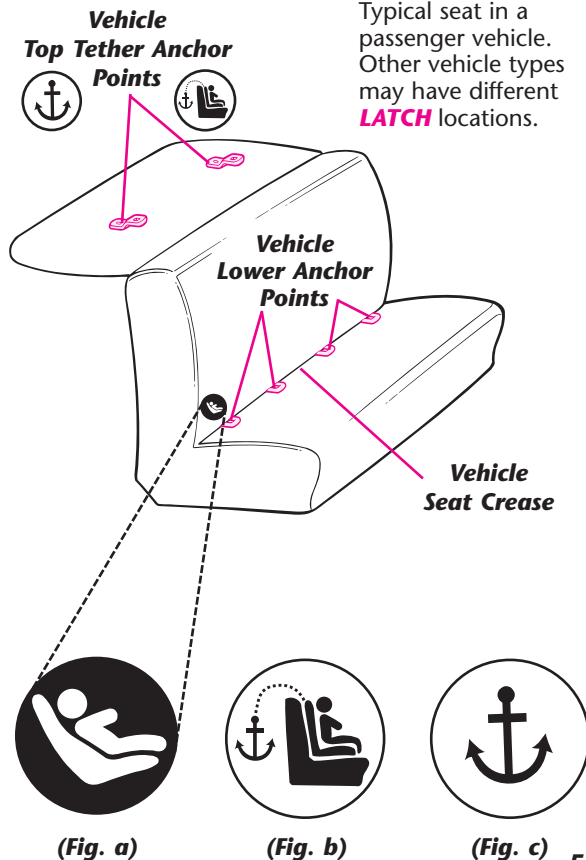

LATCH SYSTEM

LATCH System:

LATCH consists of a permanently attached lower anchorage belt and a top tether strap (Fig. a).

ONLY use **LATCH** in a seating position recommended by vehicle manufacturer.

LATCH is defined as anchorages 280mm (11.02 inches) on center. As a manufacturer, we do not recommend using the **LATCH** system in the center position if it exceeds this length.

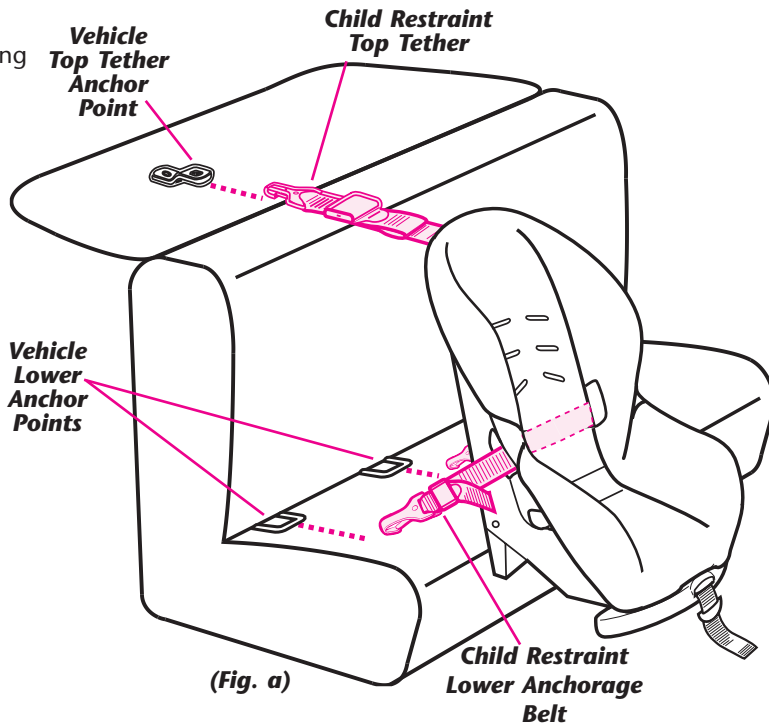

(Fig. a)

HEIGHT & WEIGHT LIMITS

Rear-facing: 5 to 30 lbs. (2.2-13.6 kg)

- Infants who weigh less than 20 lbs. (9 kg) **MUST** be **rear-facing**.
- Infants or toddlers 20 to 30 lbs. (9 to 13.6 kg) may be **rear-facing**.

IMPORTANT: This child restraint is certified for use **rear-facing** with children up to 30 lbs. (13.6 kg). However, some children approaching 30 lbs. (13.6 kg) may be too tall to fit comfortably **rear-facing**. When child can no longer comfortably fit and knees remain bent, child should use car seat forward-facing only if child is over 20 lbs. (9 kg) and can sit upright unassisted. *

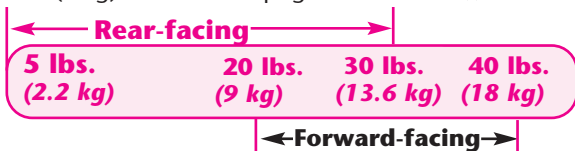

Forward-facing: 20 to 40 lbs. (9 to 18 kg)

- Toddlers 20 to 30 lbs. (9 to 13.6 kg) who are capable of sitting upright unassisted may be forward-facing *. If unable to sit unassisted, use **rear-facing**.
- Toddlers 30 to 40 lbs. (13.6 to 18 kg) and up to 40 inches (101.6 cm) tall **MUST** be forward-facing.



* The American Academy of Pediatrics recommends that children should be at least one year of age before being positioned forward facing.

* Preterm or Low Birth Weight Infants

A preterm infant or low birth weight infant may be at special risk in a vehicle or aircraft.

According to the American Academy of Pediatrics, these infants may suffer breathing difficulties if improperly reclined in a child restraint.

Graco advises that you have your physician or hospital staff evaluate your infant and recommend the proper child restraint or car bed **before** you and your infant leave the hospital.

* Outgrowing Child Restraint

WARNING

Prevent serious injury or death:

- **Top of child's ears must be below top edge of child restraint.**
- **Child's shoulders MUST not be above top harness slots.**

REAR-FACING INSTALLATION WITH LATCH

- 1** **LATCH** belt must be routed through opening in child restraint for **rear-facing** mode. (see page 23, **fig. k**).

Belt must lay flat and not be twisted.

- 2** Adjust child restraint to **recline** position (see **fig. a** and pages 18 and 19, **fig. b**) Place **rear-facing** on vehicle seat equipped with **LATCH** anchors.

- 3** For ease of installation, extend **LATCH** belt to its maximum length.

- 4** Hook connectors to vehicle lower anchors (**fig. b**). Pull connectors to be sure they are securely attached to the anchor points. (**fig. c**).

- 5** Press down firmly in center of child restraint while pulling **LATCH** adjustment belt. (**fig. d**).

- 6** Pull front to back and left to right to check for secure installation (**fig. e**).

Check that the lower anchorage belt stays tight and does not slip from the tightened position. If it does not stay tight, try another seating position or contact Customer Service (see back cover).

- 7** Check level indicator on child restraint.

Vehicle **must** be on level ground and child in child restraint when checking level indicator.

Ball **MUST** be entirely in green zone (**fig. f**). If necessary, place rolled towels under child restraint, at vehicle seat crease, until entire ball is in green zone. Then re-check level indicator.

DO NOT use tether **rear-facing**. Tether **must** be stored (see “Tether Storage” page 32).

Periodically check that child restraint is securely installed and properly leveled; adjust if necessary.

REAR-FACING INSTALLATION WITH LATCH (continued):

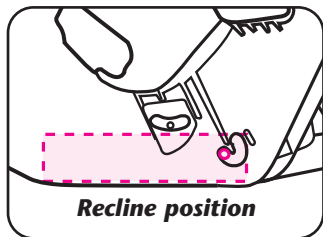

(fig. a)

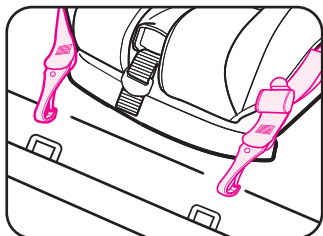

(fig. b)

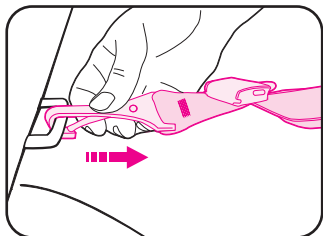

(fig. c)

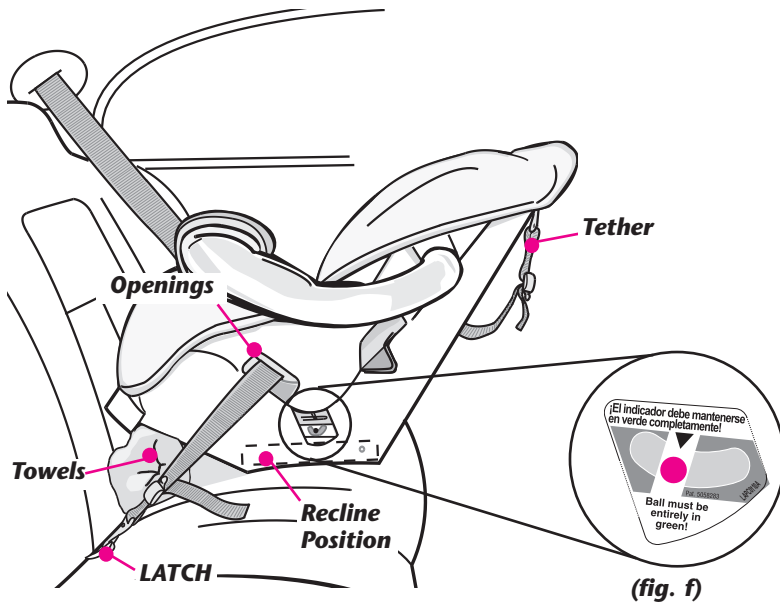

(fig. f)

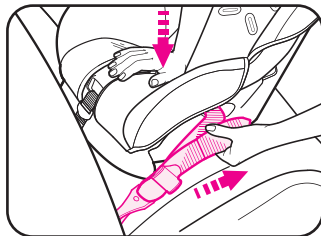

(fig. d)

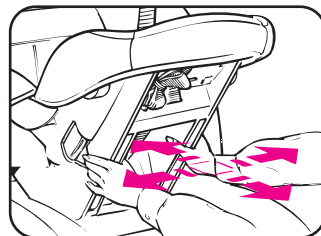

(fig. e)

FORWARD-FACING INSTALLATION WITH LATCH

- 1** **LATCH** belt must be routed through opening in child restraint for **forward-facing** (see page 23, **fig. l**).

Belt must lay flat and not be twisted.
- 2** Adjust car seat to **upright** position (see **fig. a** and pages 18 and 19, **fig. b**). Secure recline stand into Upright Position by pushing tabs into lock position.
Place **forward-facing** on vehicle seat equipped with **LATCH** anchors.
- 3** For ease of installation, extend **LATCH** belt to its maximum length.
- 4** Hook connectors to vehicle lower anchors (**fig. b**). Pull connectors to be sure they are securely attached (**fig. c**).
- 5** Press down firmly in center of child restraint to compress vehicle seat cushion while tightening **LATCH** belt by pulling adjustment belt (**fig. d**). Use your knee to press down in center of child restraint (**fig. d**).
- 6** Pull front to back and left to right to check for secure installation (**fig. e**).

Check that the lower anchorage belt stays tight and does not slip from the tightened position. If it does not stay tight, try another seating position or contact Customer Service (see back cover).
- 7** Attach tether strap hook (**A**) to anchor hardware (**B**) and tighten adjustment belt to remove any slack (**fig. f**).

Belt must lay flat and not be twisted.

Periodically check that child restraint is securely installed; adjust if necessary.

FORWARD-FACING INSTALLATION WITH LATCH (continued):

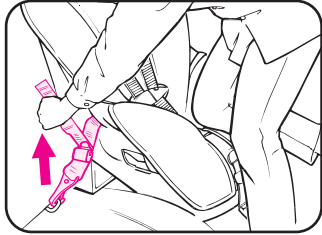
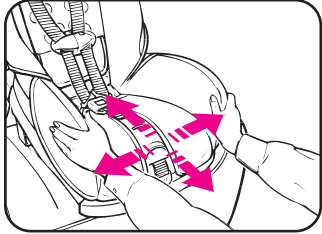
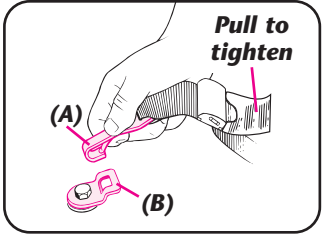
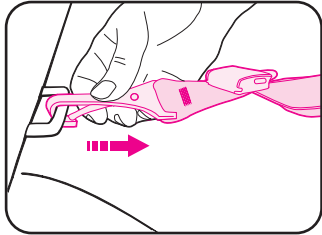
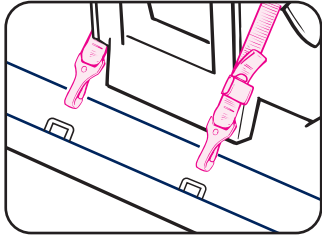
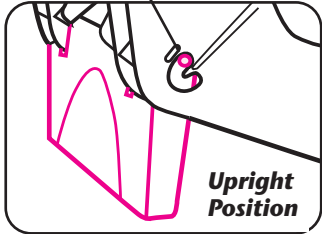
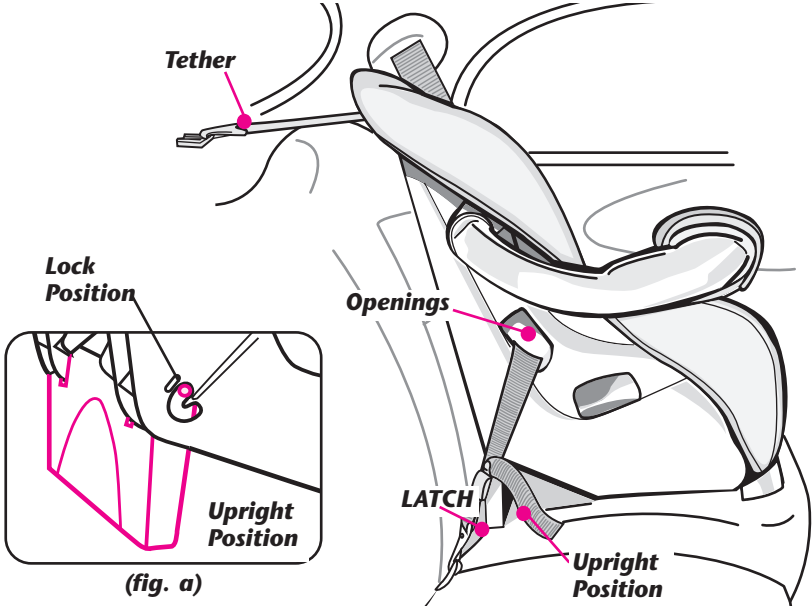

REAR-FACING INSTALLATION WITH VEHICLE SEAT BELTS



WARNING

LATCH belt MUST be stored when using vehicle seat belt to install child restraint.

- 1** Store **LATCH** belt by attaching to connectors through forward-facing openings (see page 25, **fig. r**).
 - Attach connectors to storage bar on each side (**fig. a**).
 - Adjust **LATCH** belt to remove excess slack by pulling adjustment belt.
- 2** Adjust car seat to **recline** position (see **fig. b** and pages 18 and 19, **fig. b**). Place **rear-facing** on vehicle seat.
- 3** Thread vehicle seat belt through openings and buckle belt.
- 4** Press down firmly in center of child restraint to compress vehicle seat cushion while tightening vehicle seat belt (**fig. c**).

- 5** Pull front to back and left to right to check for secure installation (**fig. d**). Vehicle lap belt **MUST** stay tight.

If not secure, see “Vehicle Seat Belts” page 26.

- 6** Check level indicator on child restraint.

Vehicle **must** be on level ground and child in child restraint when checking level indicator.

Ball **MUST** be entirely in green zone (**fig. e**). If necessary, place rolled towels under child restraint, at vehicle seat crease, until entire ball is in green zone. Then re-check level indicator.

DO NOT use tether **rear-facing**. Tether **must** be stored (see “Tether Storage” page 32).

Periodically check that child restraint is securely installed and properly leveled; adjust if necessary.

REAR-FACING INSTALLATION WITH VEHICLE SEAT BELTS (continued):

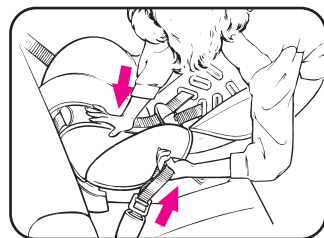
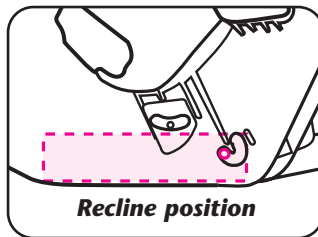
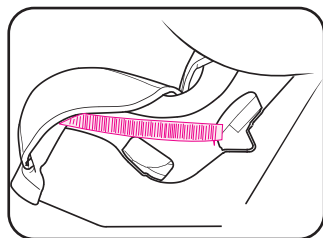
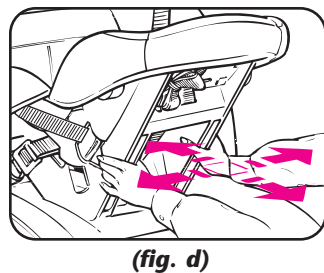
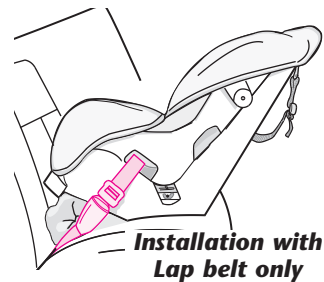
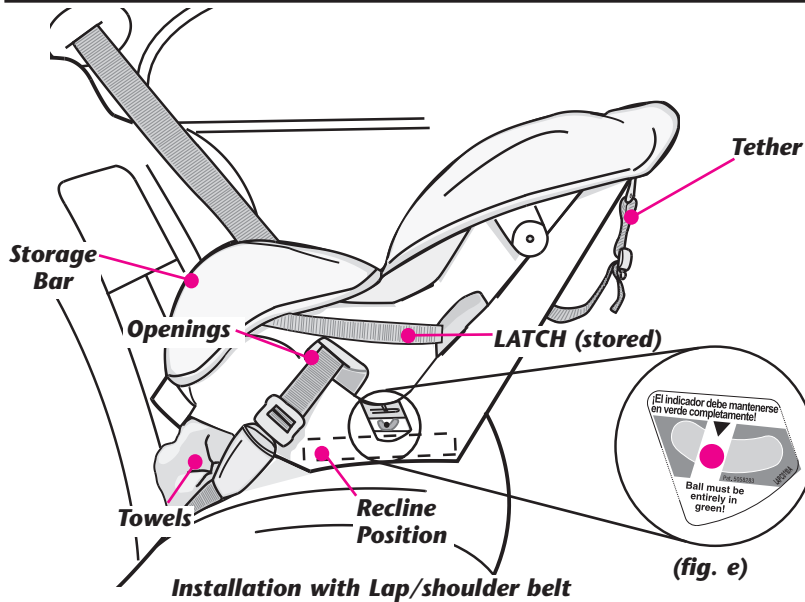

FORWARD-FACING INSTALLATION WITH VEHICLE SEAT BELTS



WARNING

LATCH belt **MUST** be stored when using vehicle seat belt to install child restraint.

- 1 Store **LATCH** belt by attaching to connectors through rear-facing openings (see page 25, **fig. q**).
 - Attach connectors to storage bar on each side (**fig. a**).
 - Adjust **LATCH** belt to remove excess slack by pulling adjustment belt.
- 2 Adjust car seat to **upright** position (see **fig. b** and pages 18 and 19, **fig. b**). Secure recline stand into Upright Position by pushing tabs into lock position. Place **forward-facing** on vehicle seat.
- 3 Lift seat pad flap (available on some models). Thread vehicle seat belt through openings. Buckle belt (**fig. c**).
- 4 Press down firmly in center of child restraint to compress vehicle seat cushion while tightening vehicle seat belt.
Use your knee to press down in center of child restraint (**fig. d**).

- 5 Pull front to back and left to right to check for secure installation (**fig. e**). Vehicle lap belt **MUST** stay tight.

If not secure, see “Vehicle Seat Belts” page 26.

- 6 Attach tether strap hook (**A**) to anchor hardware (**B**) and tighten adjustment belt to remove any slack (**fig. f**). If vehicle does not have anchor points to attach tether hook, tether hook should be stored, see “Tether Storage”, page 32.

Belt must lay flat and not be twisted.

Periodically check that child restraint is securely installed; adjust if necessary.

FORWARD-FACING INSTALLATION WITH VEHICLE SEAT BELTS (continued):

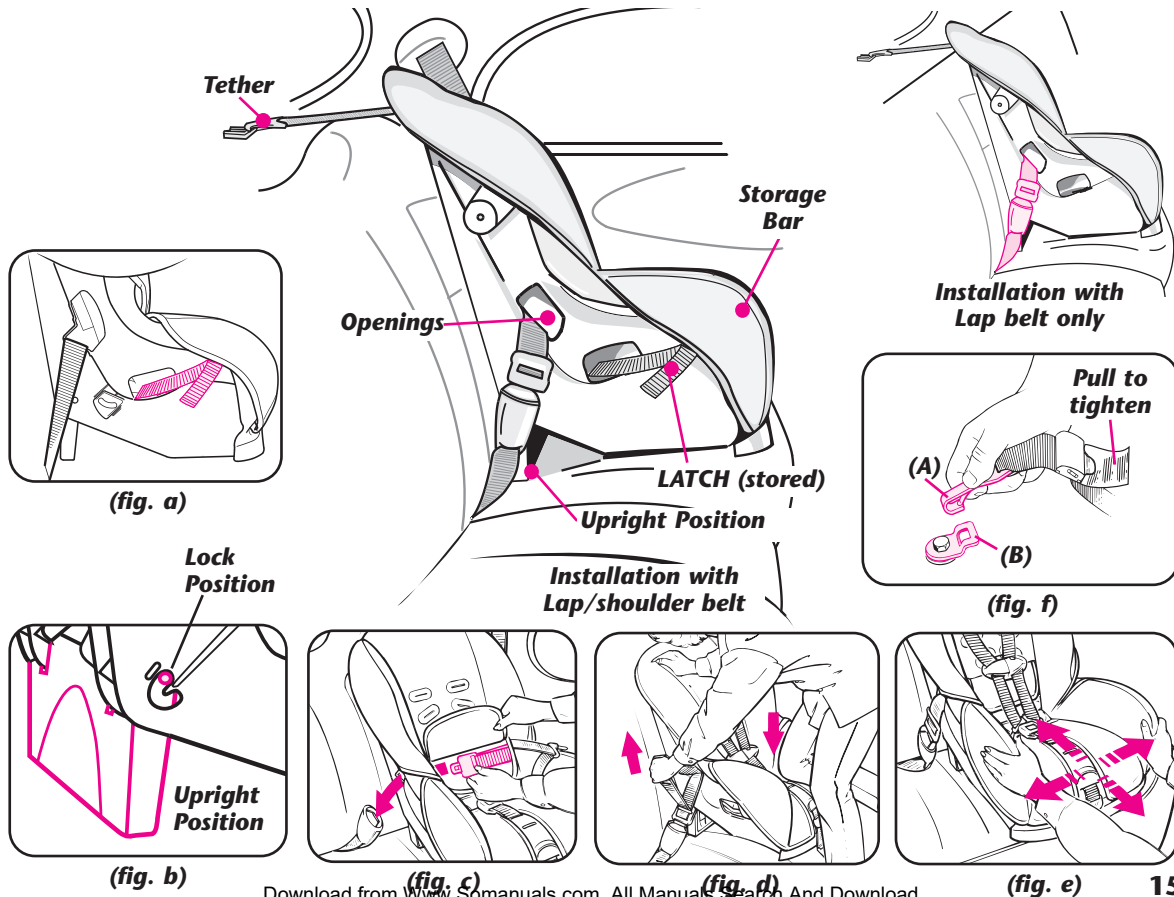

PLACING CHILD IN CHILD RESTRAINT

WARNING

To prevent serious injury or death:

- **Keep harness straps snug and positioned on shoulders with harness tie at arm pit level.**
- **Do not use strap covers, blankets, cushions, or padding under harness straps or child unless provided by Graco.**
- **Child should be dressed in clothing that does not interfere with buckling the harness.**

Check harness system:

- **Rear-facing - 5-30 lbs (2.2-13.6 kg)**

Harness straps must be through **bottom** or **middle** slots **at** or **below** shoulders.



- **Forward-facing - 20-30 lbs (9-13.6 kg) and are at least one year old.**

Harness straps must be through **middle** or **top** slots **at** or **above** shoulders.



- **Forward-facing - 30-40 lbs (13.6-18 kg)**

Harness straps must be through **top** slots only. **DO NOT** use middle slots for child over 30 lbs. (13.6 kg).



5-Point Models Only:

- Crotch strap **must** be in opening closest to but not under child.

Overhead Shield Models Only:

- Harness tongue **must** be in opening closest to but not under child.

- 1** Place child in child restraint with child's back flat against back of child restraint.
- 2** Place harness straps over child's shoulders and insert tongue(s) into buckle. Pull up on tongue(s) to be sure they are locked.
- 3** Close harness tie:
Position harness tie at arm pit level.
- 4** Adjust harness straps to be snug. A snug strap should not allow any slack. It lies in a relatively straight line without sagging. It does not press on the child's flesh or push the child's body into an unnatural position (**fig. a**). Check that harness straps on **chest** and **thighs** are snug.
- 5** A rolled towel can be used on each side to support small children (**fig. b**). Be sure towels do not interfere with harness system. Towels should **NOT** be placed under child.

PLACING CHILD IN CHILD RESTRAINT (continued)

5-Point Models

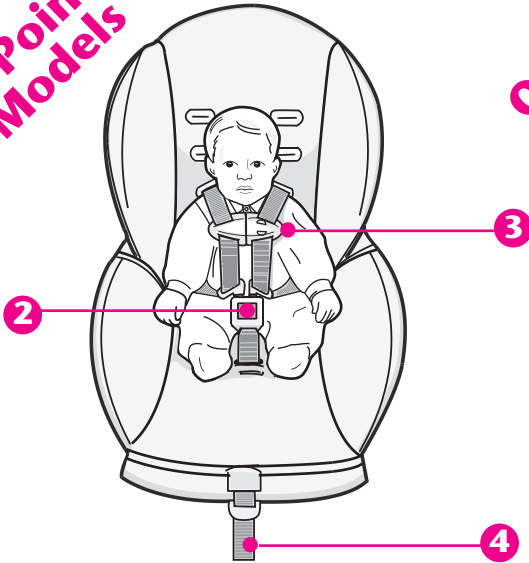

Overhead Shield Models

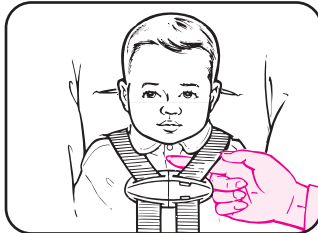
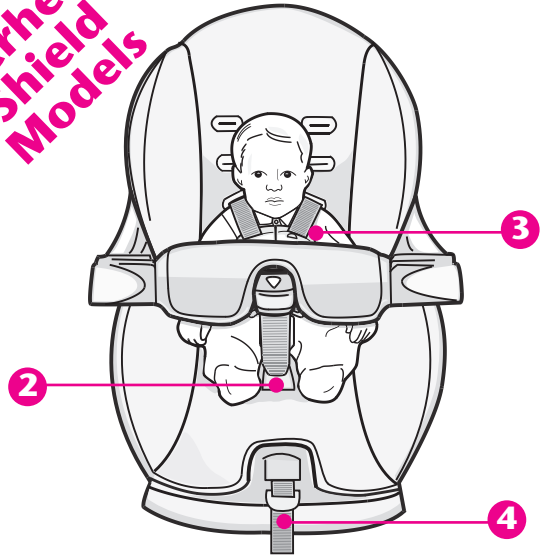

(fig. a)

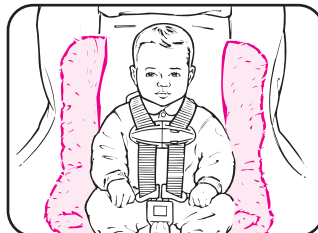

(fig. b)

OPERATIONS and ADJUSTMENTS

1 **Harness Straps (fig. a):**

- To tighten: Pull lower belt.
- To loosen: Pull and hold upper belt tab while pulling shoulder harness straps.

2 **Harness Tie:**

- To open: Press tabs and pull apart.
- To close: Snap halves together. Make sure harness tie is locked by pulling out on each half.

3 **Buckle:**

MUST be in opening closest to but not under child.

5-Point Models

- To buckle: Insert both tongues into buckle. Pull up on tongues to be sure they are locked.
- To unbuckle: Press red button and pull tongues out of buckle.

Overhead Shield Models

- To buckle: Push tongue into opening. Pull up on tongue to be sure it is locked.
- To unbuckle: Press red button, pull tongue out of opening and lift shield over top of child restraint.

4 **Recline / Upright Positions (fig. b):**

Rear-facing - **MUST use Recline position.**
Forward-facing - **MUST use Upright position**

Upright Position: Rotate stand out and push into child restraint (**fig. b**). Secure recline stand by pushing tabs into lock position.

Recline Position: Pull stand out and rotate into child restraint.
Harness straps **MUST** move freely. Make sure harness straps are not pinched by recline stand.

5 **5-Point Crotch Strap Adjustment (fig. c):**

- From bottom of child restraint, pull crotch strap clip out and remove clip from crotch strap loop.
- From top of child restraint, pull crotch strap out and thread through desired slot. Make sure red button is facing away from child.
- From bottom of child restraint, re-attach clip to crotch strap loop exactly as shown.

6 **Overhead Shield Adjustment (fig. d):**

- To adjust: Press button down and slide shield to desired position closest to child. Release button to lock shield into one of multiple positions.

NOTE: Shield does not need to contact child when in closest position; harness system restrains child.

OPERATIONS and ADJUSTMENTS (continued)

5-Point Models

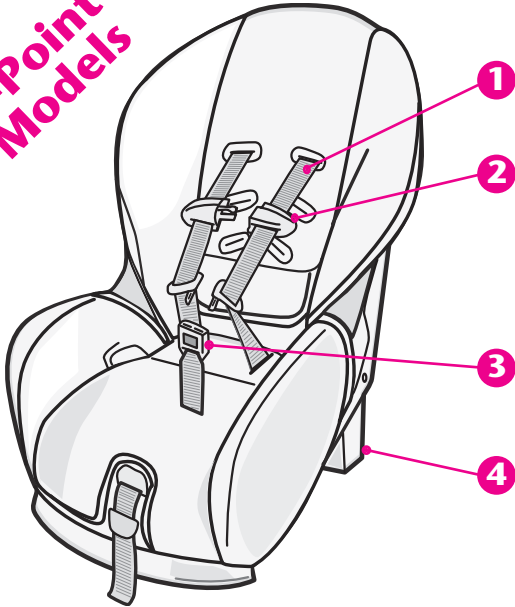

Overhead Shield Models

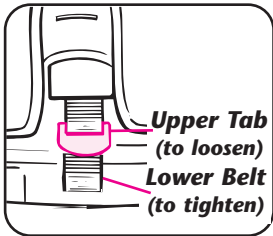
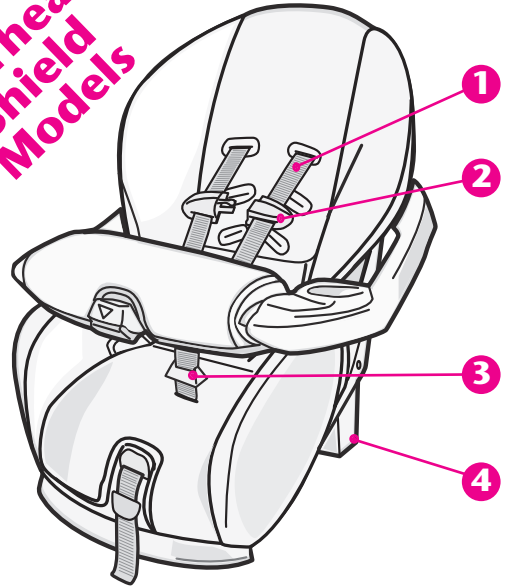

(fig. a)

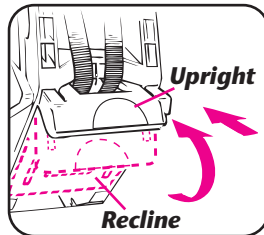

(fig. b)

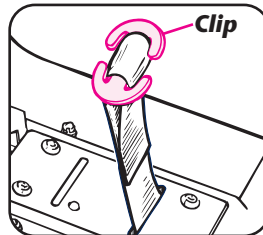

(fig. c)

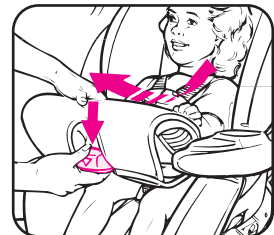

(fig. d)

OPERATIONS and ADJUSTMENTS (continued)

7

Changing Harness Strap Slots:

A Loosen harness straps:

Pull and hold upper belt tab.
Pull harness straps out.

B Remove both shoulder harness strap loops from Splitter Plate on back of child restraint.

C Change harness strap slots.

Make sure harness straps are threaded through matching slot of seat pad and child restraint.

It may be necessary to remove seat pad from top of child restraint while relocating.

D Re-attach harness strap loops to Splitter Plate:

S-Point Models (fig. e):

• For Infants or Small Toddlers:

Put **Top** right strap loop on Splitter Plate first, then attach **Top** left strap loop.

NOTE: Make sure ends of straps are behind Splitter Plate.

• For Toddlers:

Put **Bottom** right strap loop on Splitter Plate first, then attach **Bottom** left strap loop.

Overhead Shield Models (fig. f):

Put right strap loop on Splitter Plate first, then attach left strap loop.

NOTE:

- Make sure both strap loops are securely attached within Splitter Plate hook.
- Make sure straps are **NOT** twisted and are routed behind stand (**fig. g**).

OPERATIONS and ADJUSTMENTS (continued)

5-Point Models

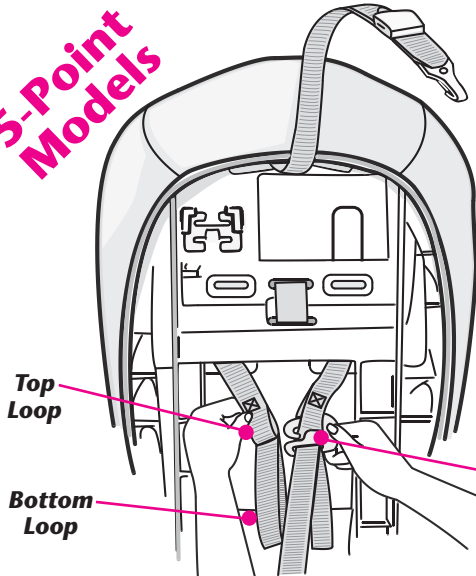

(fig. e)

Overhead Shield Models

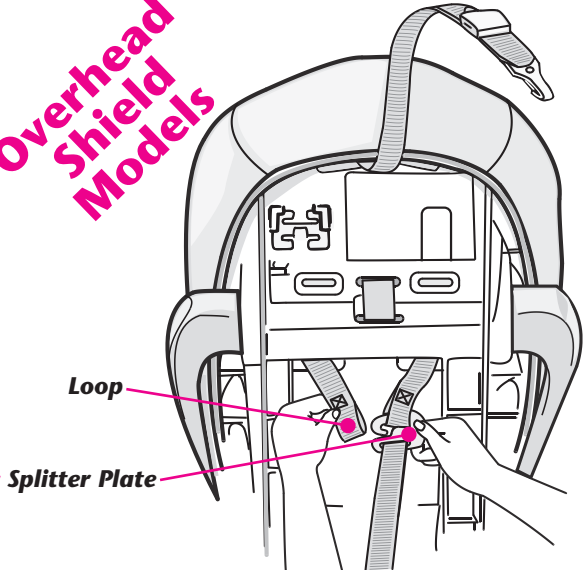

(fig. f)

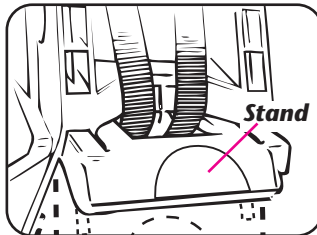

(fig. g)

OPERATIONS and ADJUSTMENTS (continued)

8 LATCH Belt Routing:

LATCH belt **MUST** be routed through the proper openings depending on direction of child restraint use.

- A** Remove pad from front of seat area by pulling out 2-button clips on lower front edge of child restraint (**fig. h**) and 2-button clip in center of seat.

Removing pad will expose the rotating **LATCH** belt. (**fig. i**)

- B** Rotate **LATCH** belt so that the belt routes through the proper openings (Pg 23, **fig. k and fig. l**). Belts must remain flat and tight against the child restraint **BEFORE** reattaching the three seat pad 2-button clips. (**fig. j**) **LATCH** belt must not interfere with the harness.

- C** Re-attach pad to child restraint by snapping the three 2-button clips back in place. **DO NOT** allow 2-button clip to interfere with the **LATCH** belt or vehicle seat belt.

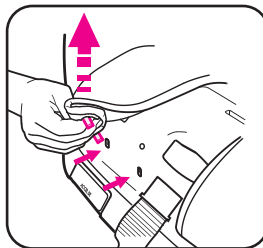

(fig. h)

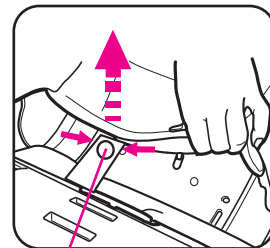

(fig. i)

**Rotating LATCH Belt
(under seat pad)**

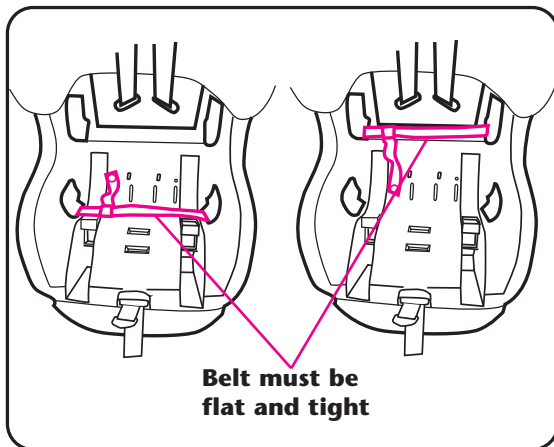

**Belt must be
flat and tight**

(fig. j)

OPERATIONS and ADJUSTMENTS (continued)

Route **LATCH** belt through **Rear-facing** openings for:

- **LATCH Rear-facing** use.
or
- **LATCH** storage with **Forward-facing** vehicle seat belt use. Pg. 25, **fig. q.**

Route **LATCH** belt through **Forward-facing** openings for:

- **LATCH Forward-facing** use.
or
- **LATCH** storage with **Rear-facing** vehicle seat belt use. Pg. 25, **fig. r.**

All belts must be flat and the adjuster belt must be facing out for easy adjustment.

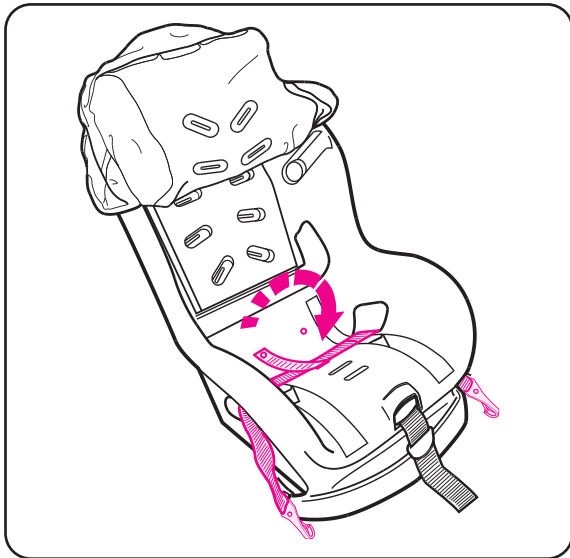

Rear-facing openings

(fig. k)

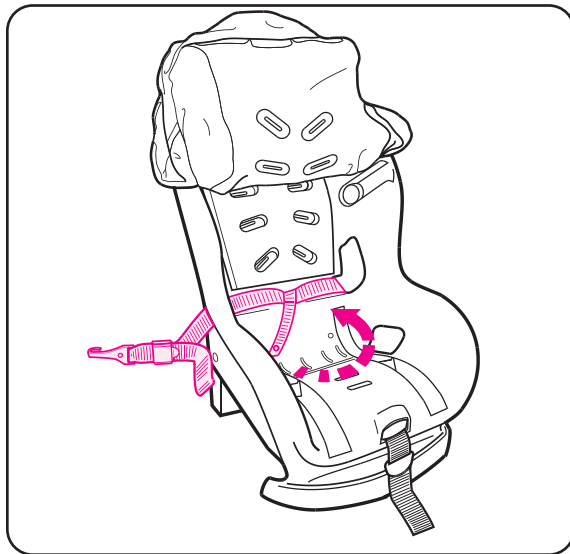

Forward-facing openings

(fig. l)

OPERATIONS and ADJUSTMENTS (continued)

9

Removing **LATCH** from Vehicle Anchor Points:

A Tilt metal tab of adjuster to release tension (**fig. m**).

Press down on child restraint compressing vehicle seat cushion to reduce tension on lower anchorage belt.

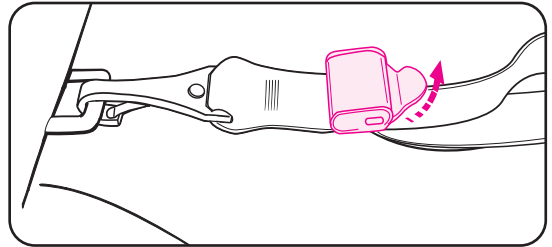

(fig. m)

B Press and hold **LATCH** release hinge. (**fig. n**).

C Push connector in, lift connector up and pull out (away from anchor point) (**fig. o**).

Repeat step A, B and C for other connector.

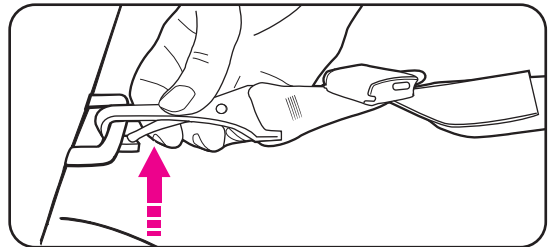

(fig. n)

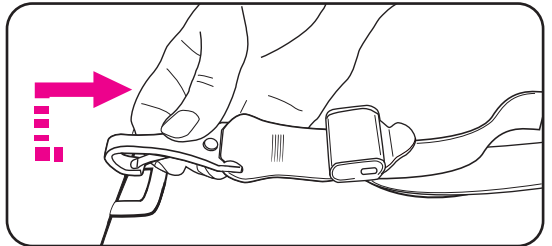

(fig. o)

OPERATIONS and ADJUSTMENTS (continued)

10 **LATCH** storage:

- Locate **LATCH** storage bars **under** arm rest on sides of child restraint (**fig. p**).
- Fasten **LATCH** onto storage bar as shown. (**fig. q or r**)

Repeat for other side of seat.

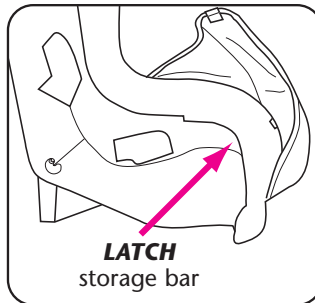

(fig. p)

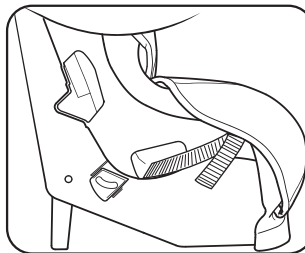

(fig. q)

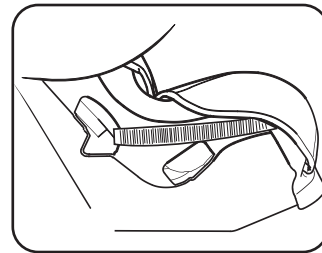

(fig. r)

VEHICLE SEAT BELTS



WARNING

Not all vehicle seat belts can be used with a child restraint. The child restraint must be held securely at all times by a lap belt (or lap belt portion of a lap/shoulder belt) that will not change length while driving.

To provide the most secure installation of the child restraint:

- Read the vehicle owner's manual regarding child restraint installation and seat belt use with child restraints.
- Follow all instruction labels on vehicle seat belt and child restraint.

If child restraint is not held securely after following instructions in this manual, vehicle seat belt labels, and vehicle owner's manual:

- Move child restraint to another seating location and try again, or
- Contact vehicle dealer for possible seat belt modification parts.

VEHICLE SEAT BELTS (continued)

* Belts Forward of Seat Crease

Vehicle seat belts located forward of seat crease may not securely hold child restraint. Check vehicle owner's manual or see vehicle dealer for car seat installation requirements.

- If approved for use with child restraint, install child restraint and check for secure installation by pulling child restraint front to back. If child restraint slides forward, DO NOT use these seat belts.

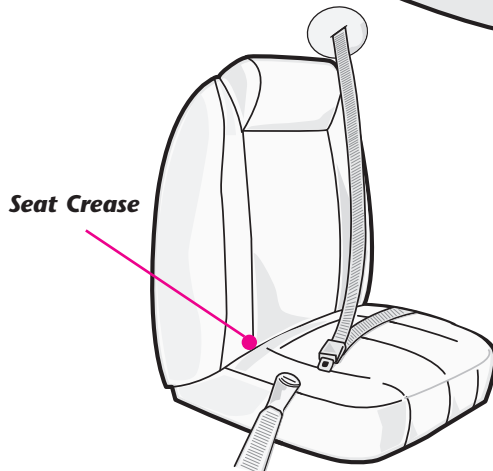
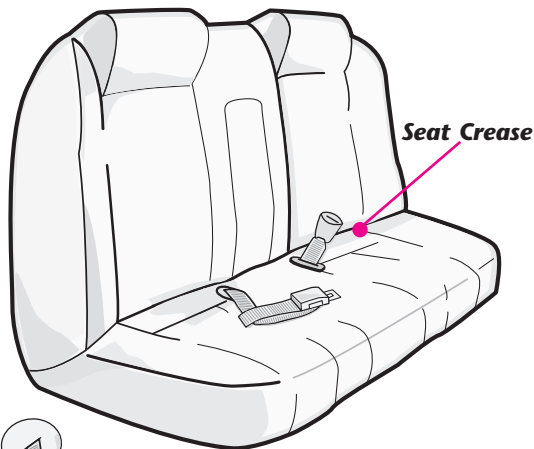

VEHICLE SEAT BELTS (continued)

* Lap Belts - Manually Adjustable

The locking latch plate on some seat belts may slip and loosen after being buckled on child restraint if positioned at a certain angle. If this happens, flip latch plate over (**fig. a**) and re-buckle. Test installation again to see if this works. If not, move child restraint to another seating position.

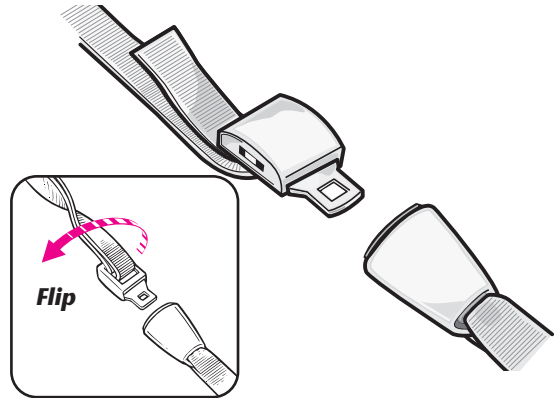

(fig. a)

* Lap Belts - With Retractor

Lap belts with retractors may or may not hold a child restraint securely.

Follow these steps to determine if you have a retractor system that will hold child restraint securely:

- a. Pull belt all the way out.
- b. Allow belt to retract about 6 inches (15 cm).
- c. Pull out on belt again.

If belt is locked and you **cannot** pull the belt out any further, you have an Automatic Locking Retractor which may be used with a child restraint. Remember, when installing a child restraint, pull belt all the way out, buckle belt, and then tighten.

If you **can** pull the belt out again (Step c above), you have an Emergency Locking Retractor which **MUST NOT** be used with a child restraint.

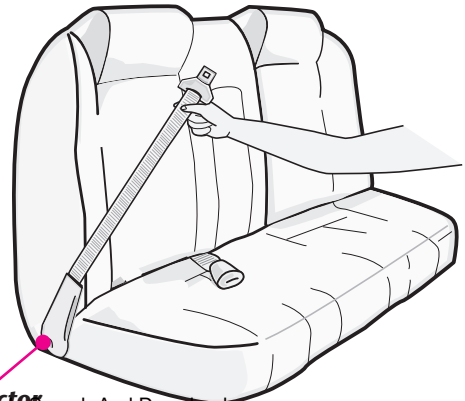

VEHICLE SEAT BELTS (continued)

* Passive Restraint - Lap Belt with Motorized Shoulder Belt

DO NOT use with any child restraint.

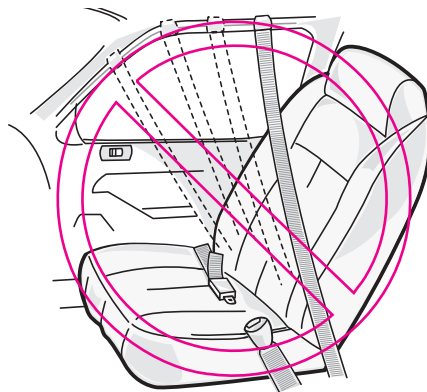

* Passive Restraint - Lap or Shoulder Belt Mounted on Door

DO NOT use with any child restraint. Belts will not stay tight while driving.

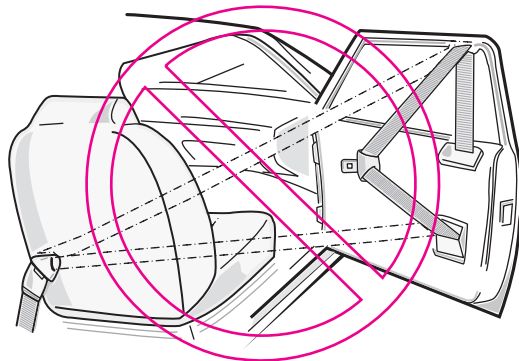

VEHICLE SEAT BELTS (continued)

* Combination Lap/Shoulder Belt with Sliding Latch Plate

Pull on latch plate (**fig. a**). If belt slides freely through latch plate, a locking clip **MUST** be used (see Pg. 31 “Locking Clip” section).

Some combination lap/shoulder belts with sliding latch plates may be converted into an “**automatic locking mode**” that will allow use without a locking clip. See vehicle owner’s manual and label on vehicle belts for instructions.

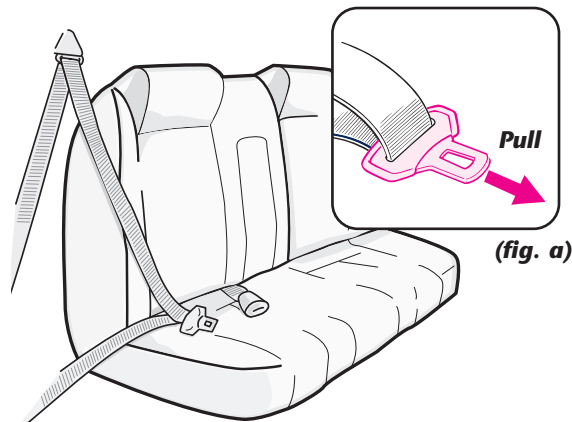

* Combination Lap/Shoulder Belt with Locking Latch Plate

The locking latch plate on some seat belts may slip and loosen after being buckled on child restraint if positioned at a certain angle. If this happens, flip the latch plate over (**fig. b**) and re-buckle. Test installation again to see if this works. If not, move child restraint to another seating position.

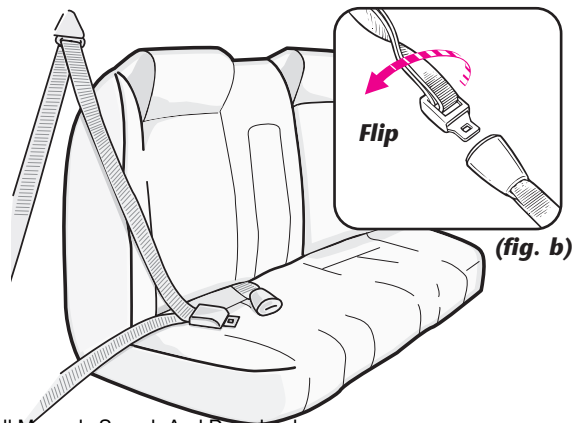

VEHICLE SEAT BELTS (continued)

* Locking Clip

⚠ WARNING

Avoid serious injury or death:

- **Failure to use locking clip where required will result in child restraint not being securely held in place.**
- **Remove locking clip from seat belts when not being used with child restraint.**
- **DO NOT use locking clip as a vehicle seat belt shortener.**

You **MUST** use locking clip provided with child restraint with a vehicle seat belt that slides freely through the latch plate or the lap belt cannot be tightly secured.

- 1 Install child restraint and tighten vehicle seat belt.
- 2 Hold seat belts together at latch plate (**fig. a**) then unbuckle.
- 3 Slide locking clip on seat belts approximately 1/2 inch (1 cm) away from latch plate.
- 4 Re-buckle seat belt.

- 5 Test installation to see if child restraint is secure.

If not secure, additional belt tightening may be required:

- Unbuckle vehicle seat belt.
- Hold belts together and remove locking clip.
- Shorten length of lap belt portion slightly by pulling belt through latch plate.
- Re-attach locking clip.
- Buckle vehicle seat belt.

Press child restraint further down into vehicle seat cushion to help buckle vehicle seat belt.

Test installation to see if child restraint is secure. If not secure, repeat above step until secure.

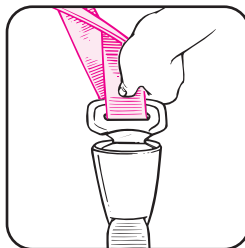

(fig. a)

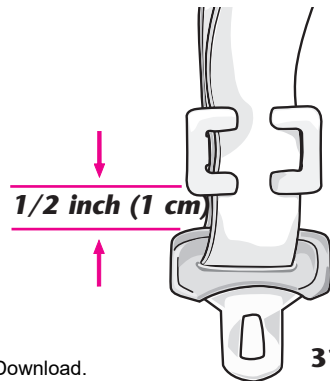

ADDITIONAL INFORMATION

* Tether Storage

DO NOT anchor tether strap to the vehicle when using child restraint **rear-facing**.

Tether hook must be attached to child restraint for **rear-facing** use or if vehicle is not equipped with tether anchors.

For storage of tether hook:

- Attach tether hook to back of child restraint as shown.
- Pull loose end of adjustment strap to remove any slack.
- Roll loose end of adjustment strap up and secure with a rubber band.

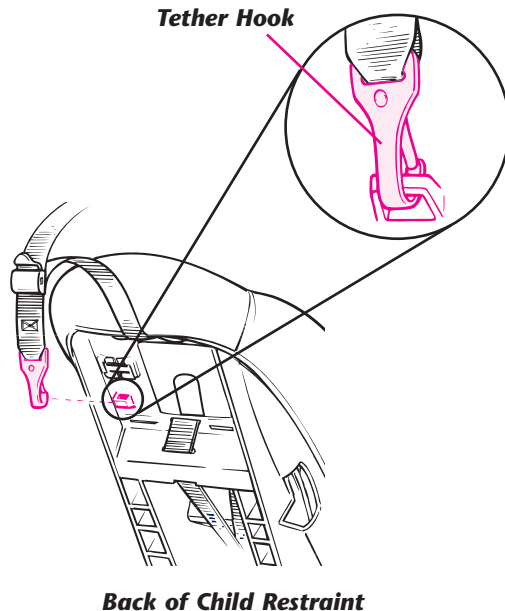

ADDITIONAL INFORMATION

* Cup Holder

WARNING

Never place sharp or pointed objects in a cupholder. In a crash, these objects could hit your child and cause serious injuries.

Available on some models:

- Insert the two prongs of the cupholder into the two slots on either the left or right side of the seat . **1**
- Push cupholder down until the clip snaps onto the bottom of seat **2**. CHECK that cupholder is secure by pulling on it.

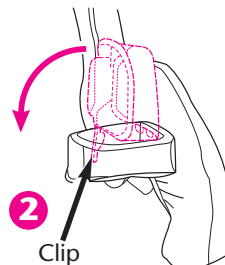
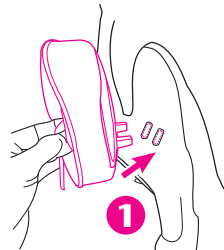
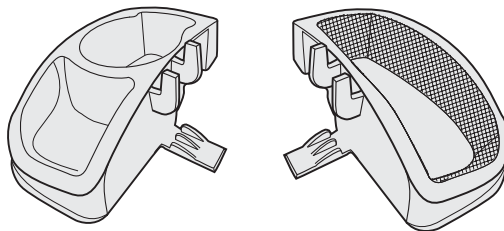

ADDITIONAL INFORMATION (continued)

Body Pillow (available on some models)

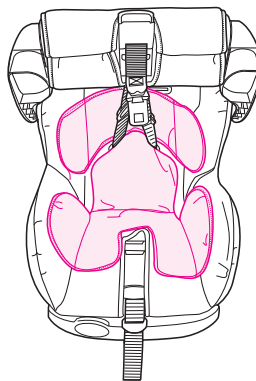
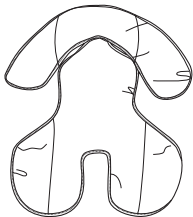

Push top of body pillow in between harness straps and fit into seat exactly as shown.

WARNING

To prevent ejection in sudden stop or crash:

- Make sure that the harness system is properly secured and shoulder straps are threaded through slots and properly positioned on shoulders.
- Never allow pillow to interfere with the harness system or vehicle belt.
- Do not allow pillow to bunch under or behind child's body.
- This product is designed **ONLY** for Graco ComfortSport convertible child restraints.

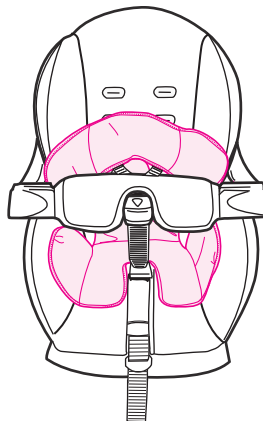

ADDITIONAL INFORMATION (continued)

✿ Head Support *(available on some models)*

⚠ WARNING

- For use with top and middle harness slots only ! Use head support in slot ABOVE harness, NOT in the same slot with the harness.

To prevent ejection in a sudden stop or crash:

- Use proper harness strap shoulder slots.
- Keep harness straps positioned on shoulders and adjusted snugly.
- Do not use strap covers, blankets, cushions, or padding under harness straps or child unless provided by Graco.

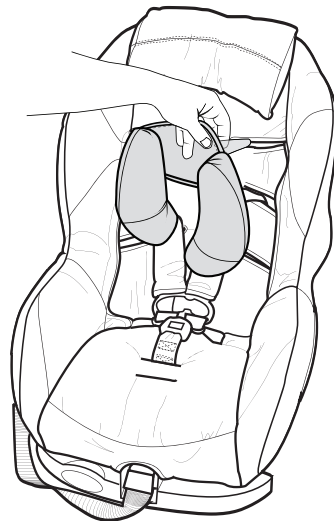
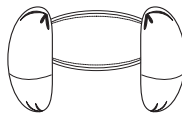

Position Head Support in center of car seat with ends pointing down and insert into belt slots above harness as shown.

Head Support may be machine washed separately in cold water and air dried.

ADDITIONAL INFORMATION (continued)

* Head Support *(available on some models)*

WARNING

To prevent ejection in sudden stop or crash:

- **Shoulder straps must be threaded through slots and properly positioned on shoulders.**

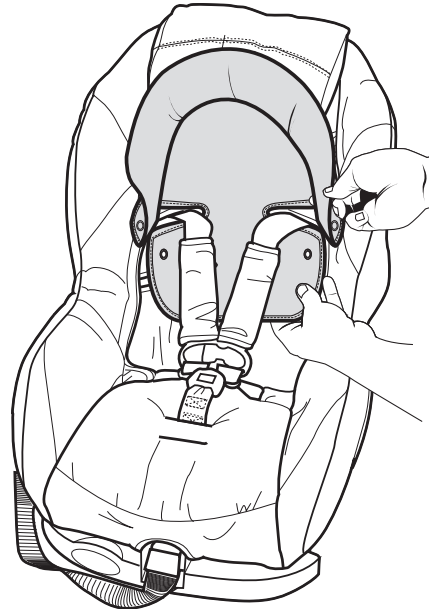
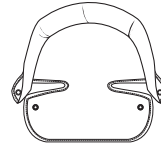

Unsnap the sides and resnap them with the harness straps threaded through the slots in the cushion.

ADDITIONAL INFORMATION (continued)

✿ **Harness Covers** *(available on some models)*

⚠ WARNING

- **Make sure the harness system is properly secured.**
- **Check that harness straps are not twisted.**
- **Make sure that harness covers do not interfere with placement of the chest clip.**

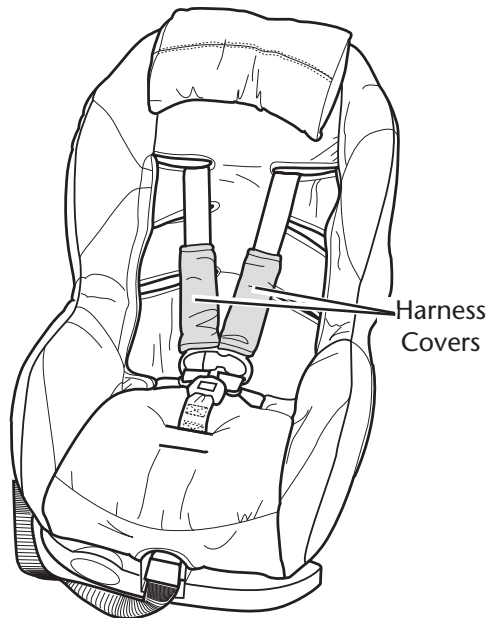

ADDITIONAL INFORMATION (continued)

* Care & Cleaning

Removing Seat Pad (all models):

Remove both harness strap loops from Splitter Plate on back of child restraint and pull through front of pad. Open harness tie, release tongues from buckle. (see pages 18-21)

- 1 Unhook "J" hooks (on certain models) from child restraint shell.
- 2 Pull two 2-button clips (on certain models) out of lower front edge of child restraint shell and inside center of child restraint shell (on certain models).

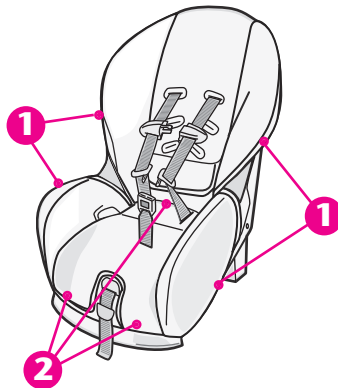

Removing Overhead Shield Pad:

- 3 Pull both 2-button clips out of shield and unwrap pad from around shield.

Reverse above steps for replacing seat pad, overhead shield pad and harness system.

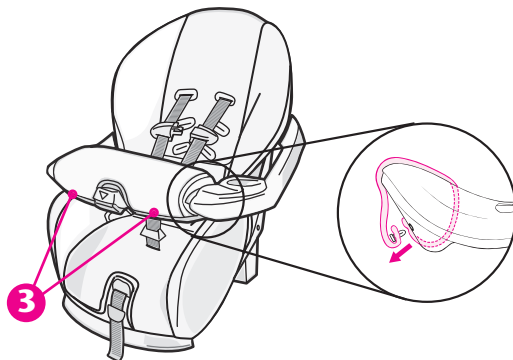

ADDITIONAL INFORMATION (continued)

Seat Pad and Overhead Shield Pad:

Remove the plastic 2-button clips.
Machine-wash separately on gentle cycle
and drip dry.

Harness Straps and LATCH belt:

Surface wash only with mild soap and damp
cloth.

If harness straps or belt are frayed or heavily
soiled, they **MUST** be replaced.

Shell and Overhead Shield Cup Holder:

Wipe with mild solution of soap and water.
Avoid wetting labels.

Never use “household detergents”: they can
weaken plastic.

Buckle:

Rinse buckle with warm water. **DO NOT** use
household detergents. Never lubricate
buckle.



WARNING

Prevent serious injury or death:

- **Buckle must be properly latched.**
- **Periodically inspect and clean buckle to remove objects or debris that could prevent latching.**



Aircraft Use

This child restraint is certified for use on aircraft
(see label on child restraint). Contact airline
about their policy.

Use this child restraint only on **forward-facing**
aircraft seats.

Install child restraint on an aircraft the same way
it is installed in a vehicle when using a vehicle
seat belt.



Second Hand Child Restraint

Graco Children’s Products Inc. advises against
loaning or passing along a child restraint.

NOTES

NOTES

**To purchase parts or accessories or for warranty information in the
United States,
please contact us at the following:
www.gracobaby.com
or
1-800-345-4109**

1 Fold instruction manual.

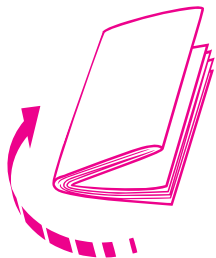

2 Store instruction manual behind this tab.

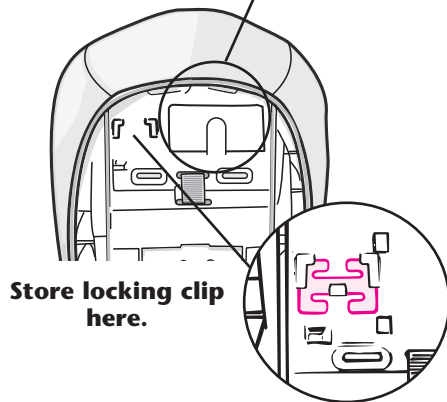

Graco Children's Products Inc.
A Division of Newell Rubbermaid
150 Oaklands Blvd.
Elyria, OH 44035

ComfortSPORT



Manual de instrucciones

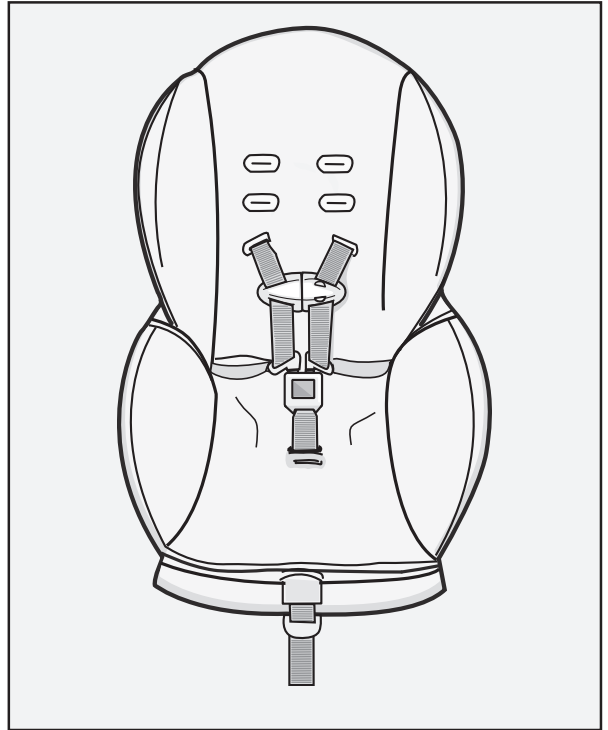
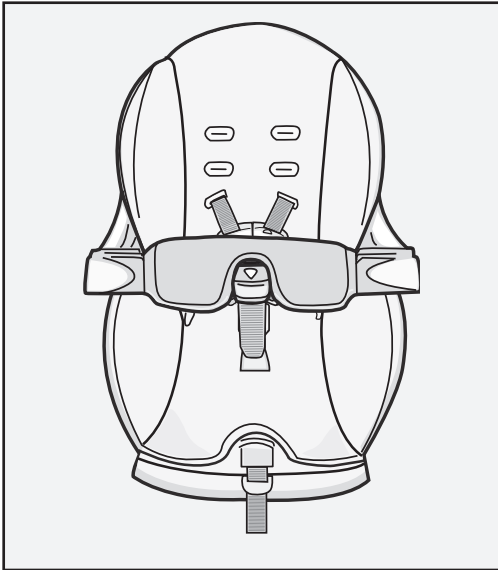

**Evite lesiones o la muerte -
¡ Lea detenidamente este manual!**

Downloaded from www.PDFManuals.com. All Manuals Search And Download.

ISPC123BA

10/07 US

TABLA DE CONTENIDO

Este manual de instrucciones está indicado para el uso del:

- Asiento de seguridad *ComfortSport* de 5 puntos para recién nacidos / niños de corta edad
- Asiento de seguridad *ComfortSport* con barra protectora para recién nacidos / niños de corta edad

Las instrucciones para estos modelos **son las mismas** a menos que se indique lo contrario.

* Antes de Empezar

Información importante	1
Advertencia	2
Información básica	4
¿Qué es el LATCH ?	5
El sistema LATCH	6

* Utilización

Límites de altura y peso.....	7
Instalación orientada hacia atrás con LATCH	8
Instalación orientada hacia delante con LATCH	10
Instalación de orientación trasera con los cinturones de seguridad del vehículo	12
Instalación orientada hacia delante con el cinturón de seguridad del vehículo	14
Colocar al niño en el asiento de seguridad	16

Operaciones y ajustes	18
• Correas del arnés	
• Cierre del arnés	
• Hebilla	
• Posiciones reclinada y vertical	
• Ajuste de la correa de entrepierna de 5 puntos	
• Ajuste de la barra protectora	
• Cambiar las ranuras de las correas del arnés	
• Colocación del cinturón LATCH	
• Retirar el LATCH de los puntos de anclaje del vehículo	
• Almacenaje del LATCH	

* Información especial

Cinturones de seguridad del vehículo	26
• Clip de cierre	31
Información adicional	32
• Almacenaje del anclaje	
• Apoya vasos	
• El cojín del cuerpo/Soporte de la cabeza/ Cubiertas de arnés	
• Cuidado y limpieza	
• Uso en aeronaves	
• Asiento de seguridad para autos de segunda mano	
Repuestos.....	40
Almacenaje.....	Contraportada
• Clip de cierre	
• Manual de instrucciones	
Información de ayuda	Contraportada

INFORMACIÓN IMPORTANTE

Ningún asiento de seguridad garantiza la protección contra lesiones en cualquier situación, pero su utilización correcta ayuda a reducir el riesgo de lesiones graves o la muerte.

LEA ATENTAMENTE ESTE MANUAL.

Información de registro

Los asientos de seguridad para niños (asientos para autos) se pueden retirar por razones de seguridad. Debe registrar este asiento en caso de que deba ser retirado, para que le puedan localizar. Envíela por correo hoy, o envíe su nombre, dirección y el número de modelo y fecha de fabricación del asiento de seguridad para niños a:

Graco Children's Products, Inc.
150 Oaklands Blvd.
Exton, PA 19341

o llame al 1-800-345-4109
o regístrelo en línea en
<http://www.gracobaby.com/carseatregistration>

Para obtener información sobre las retiradas:

- Llame a la línea gratuita de información de seguridad automotriz del Gobierno de EE.UU. al 1-888-327-4236
TTY: (1-800-424-9153), o
<http://www.NHTSA.gov>

Lista de control de seguridad

- ✓ Lea detenidamente este manual de instrucciones y las etiquetas del asiento de seguridad.
- ✓ Los niños de peso inferior a 20 libras (9 kg) **deben** usar el asiento **orientado hacia atrás**
- ✓ No coloque el asiento **orientado hacia atrás** en el asiento del vehículo equipado con la bolsa de aire.
- ✓ Siente a los niños con sistema de seguridad en el asiento trasero del vehículo siempre que sea posible.
- ✓ No deje a los niños solos.
- ✓ Coloque firmemente el asiento con el cinturón de seguridad del vehículo o el cinturón **LATCH**.
- ✓ No use el asiento de seguridad después de la fecha indicada en la parte trasera del mismo.
- ✓ No permita que nadie (niñera, familiares, etc.) use el asiento de seguridad para autos sin haber leído y comprendido primero todas las instrucciones.

LATCH

Este asiento de seguridad se puede colocar en el vehículo utilizando el cinturón de seguridad del vehículo o el sistema **LATCH** (para vehículos equipados con **LATCH**).

ADVERTENCIA - *Prevenga lesiones graves o la muerte:*

El incumplimiento de estas instrucciones y de las indicaciones de las etiquetas del asiento podrá causar el choque del niño contra el interior del vehículo durante una parada repentina o un accidente. Sujete el asiento con un cinturón de seguridad del vehículo o un sistema **LATCH** que esté bien colocado según las indicaciones de este manual.

Elija el lugar adecuado para el asiento de seguridad en su vehículo.

Elija el modo de empleo correcto para el asiento de seguridad de acuerdo al tamaño de su niño. Los niños de peso inferior a 20 libras (9 kg) deben usar este asiento de seguridad **orientado hacia atrás**. La orientación de los niños hacia la parte delantera del vehículo les podrá causar lesiones graves o la muerte. La Academia Americana de Pediatría advierte de que solo se debe sentar en posición orientada hacia la parte delantera a los niños de un año de edad como mínimo.

El sistema de cinturones de seguridad del vehículo **DEBE** sujetar firmemente el asiento de seguridad. No todos los cinturones de seguridad de todos los vehículos pueden utilizarse con los asientos de seguridad.

Si el cinturón de seguridad del vehículo no sujeta firmemente el asiento de seguridad, lea la sección "Cinturones de seguridad del vehículo".

Se debe reemplazar el asiento de seguridad si ha sufrido un accidente. **¡NO lo use de nuevo!** Un accidente podrá causar daños ocultos y usarlo de nuevo podrá causar lesiones graves o la muerte.

NO use el asiento de seguridad si ha resultado dañado o si faltan piezas.

ADVERTENCIA - *Prevenca lesiones graves o la muerte:*

No coloque nunca el asiento de seguridad en el asiento delantero del vehículo a menos que lo recomiende el manual de propietario del vehículo. La Administración Nacional de Seguridad de Tráfico en Carreteras (NHTSA) advierte a los propietarios de vehículos de que según las estadísticas de accidentes, los niños de hasta 12 años de edad viajan más seguros en el asiento trasero. Remítase al manual del propietario del vehículo para obtener información sobre la instalación de los asientos de seguridad en los vehículos con la bolsa de aire.

NO use accesorios o piezas que no sean los proporcionados por Graco, ya que ello podría alterar el rendimiento del asiento de seguridad.

Introduzca las correas de arnés en las ranuras adecuadas para su niño. No deje nunca al niño solo, ni siquiera mientras duerme, ya que se podría quedar atrapado entre las correas y asfixiarse o estrangularse.

El asiento de seguridad de **orientación trasera** debe nivelarse correctamente:

- Una posición demasiado reclinada podría causar lesiones o la expulsión del asiento.
- Una posición demasiado vertical podría causar dificultad respiratoria.

NO retire el sistema **LATCH** del asiento de seguridad. Si usa el cinturón de seguridad del vehículo para sujetar el asiento de seguridad, debe almacenar los conectores **LATCH** (consulte la sección "Almacenaje del **LATCH**").

No conecte nunca dos conectores **LATCH** a un punto de anclaje inferior del vehículo a menos que el fabricante del vehículo lo especifique.

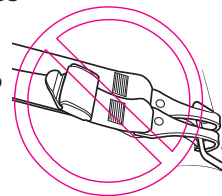

INFORMACIÓN BÁSICA

ADVERTENCIA

NO ponga este sistema de seguridad para niños en un asiento del vehículo que tenga instalado una bolsa de aire delantera. Si la bolsa de aire se infla, puede golpear al niño y al sistema de seguridad para niños con mucha fuerza y causar lesiones serias o la muerte de su niño. Consulte el manual del propietario del vehículo para obtener información sobre las bolsas de aire laterales y la instalación del sistema de seguridad para niños.



Certificación

Este asiento de seguridad cumple o excede todos los requisitos requeridos por la Norma Federal 213 de Seguridad de Automóviles para uso en automóviles y aeronaves.

Asiento de seguridad desocupado

Sujete siempre el asiento de seguridad con el sistema **LATCH** o el cinturón de seguridad del vehículo, incluso cuando esté desocupado. Al detenerse de repente, Si el asiento de seguridad no está sujeto puede causar lesiones a los pasajeros.

Asientos peligrosos del vehículo

No use el asiento de seguridad en los asientos del vehículo orientados hacia atrás o hacia un lado.

Vida útil del asiento de seguridad

DEJE de usar el asiento para automóvil y deséchelo después de la fecha **MOLDEADA** en la parte posterior del asiento para automóvil.

Busque: No use este asiento de seguridad después de **año** **diciembre del**

Protección del asiento del vehículo

Proteja el asiento del vehículo. Use una alfombra, una toalla o una manta fina debajo y detrás del asiento de seguridad.

Cuando hace calor

Las piezas del asiento de seguridad se pueden calentar mucho bajo el sol o cuando hace calor.

Para evitar quemaduras, compruebe siempre la temperatura del asiento antes de sentar a los niños.

¿QUÉ ES EL LATCH?

Las Normas Federales para Seguridad de Automóviles de Estados Unidos han determinado un nuevo sistema de instalación de asientos de seguridad en los vehículos. Este sistema se denomina **LATCH**, que son las siglas en inglés de:

Anclaje inferior y superior para niños

Sistema **LATCH** para vehículos:

El **LATCH** del vehículo consta de un punto de anclaje superior y dos puntos de anclaje inferiores.

Los manuales del propietario de algunos vehículos emplean el término **ISOFIX** para definir al nuevo sistema de anclaje para asientos de seguridad para autos. El asiento de seguridad con **LATCH** también puede usarse en asientos del vehículo equipados con **ISOFIX**.

Los vehículos nuevos suelen tener uno o varios asientos equipados con puntos de anclaje **LATCH**.

Si el vehículo viene equipado con **LATCH**, se pueden ver los puntos de anclaje inferiores en el pliegue del asiento del vehículo. Si no se ven, puede que estén marcados con un símbolo (Fig. a) o un punto de color. **Vea el manual del propietario de su vehículo para informarse sobre las ubicaciones exactas, la identificación de los anclajes y los requisitos para su uso con el asiento de seguridad.**

Compruebe las ubicaciones del anclaje superior del vehículo en el manual del propietario del vehículo. Se pueden localizar por medio de los símbolos de anclaje (Fig. b o Fig. c).

Puntos de anclaje superior del vehículo



Asiento típico en un vehículo de pasajeros. Otros tipos de vehículos pueden tener otras ubicaciones para el sistema **LATCH**.

Puntos de anclaje inferior del vehículo

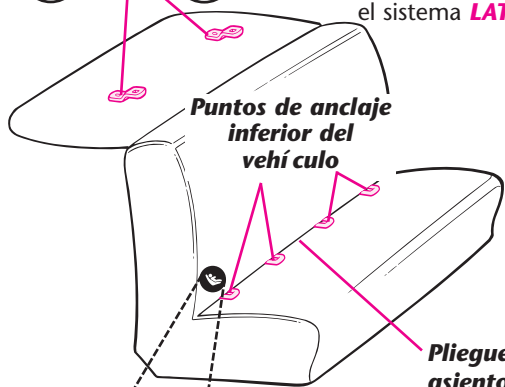

Pliegue del asiento del vehículo



(Fig. a)



(Fig. b)



(Fig. c)

SISTEMA LATCH

El sistema LATCH:

El **LATCH** consta de un cinturón de anclaje inferior permanente y una correa de anclaje superior (**Fig. a**).

Utilice con **LATCH ÚNICAMENTE** en el asiento recomendado por el fabricante del vehículo.

LATCH se define como anclajes de hasta 280 mm (11,02 pulgadas) en el centro. Como fabricante, no recomendamos el uso del sistema **LATCH** en la posición central si sobrepase esta longitud.

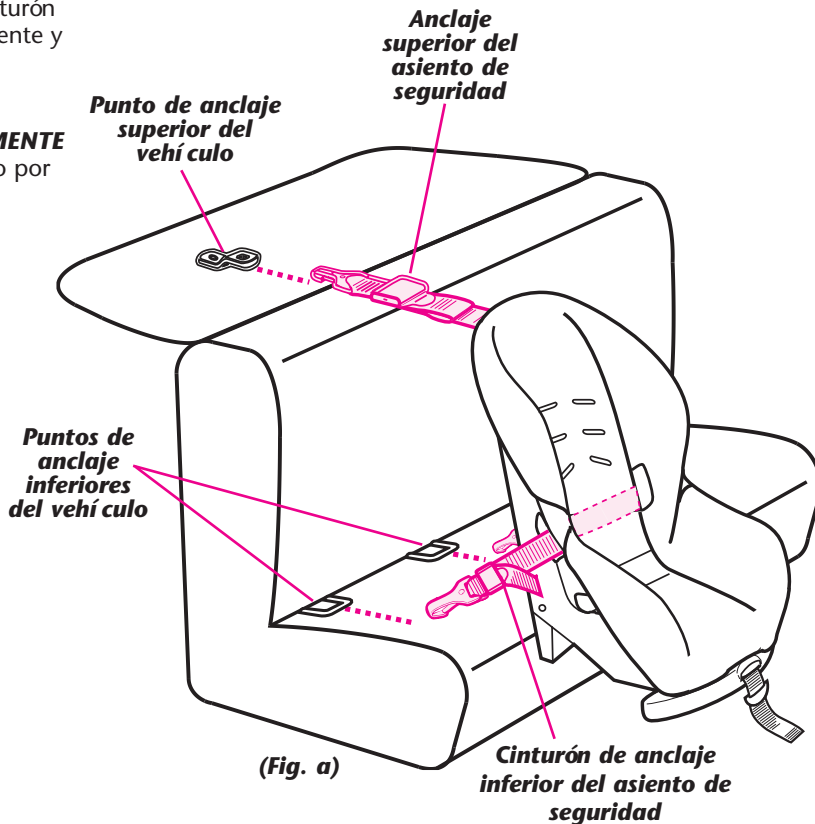

LÍMITES DE ALTURA Y PESO

Orientado hacia atrás: 5 a 30 libras (2,2-13,6 kg)

- Niños que pesan menos que 20 libras (9 kg) **DEBEN** sentarse **orientados hacia atrás**.
- Niños de 20 y 30 libras de peso (9 y 13,6 kg) pueden sentarse **orientados hacia atrás**.

IMPORTANTE: Este asiento de seguridad para autos cuenta con la certificación para utilizarlo **orientados hacia atrás** con niños de hasta 30 libras de peso (13,6 kg). Sin embargo, es probable que algunos niños que se acercan a las 30 libras (13,6 kg) resulten ser demasiado altos para viajar cómodos **orientados hacia atrás**. Cuando ya no se pueda acomodar al niño fácilmente y tenga que doblar las rodillas, se debe ajustar su asiento de seguridad orientado hacia delante, solamente si pesa más de 20 libras (9 kg) y es capaz de sentarse por sí mismo. *

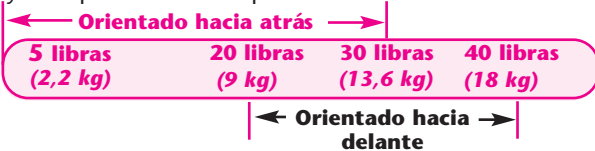

Orientados hacia delante: de 20 a 40 libras (de 9 a 18 kg)

- Los niños de 20 a 30 libras (de 9 a 13,6 kg) que son capaces de sentarse por sí mismos pueden sentarse orientados hacia delante *.
- Si no se pueden sentar por sí solos, ajuste el asiento de seguridad **orientado hacia atrás**.
- Los niños de 30 a 40 libras (de 13,6 a 18 kg) y hasta 40 pulgadas (101,6 cm) de altura **DEBEN** sentarse orientados hacia delante.



* La American Academy of Pediatrics recomienda que los niños tengan un año de edad como mínimo para poder sentarse orientados hacia delante.

* Niños prematuros o de bajo peso de nacimiento

Un niño prematuro o de bajo peso de nacimiento corre peligro en un vehículo o aeronave.

Según la American Academy of Pediatrics (Academia de Pediatría de los Estados Unidos), estos niños podrán sufrir dificultades de respiración si son recostados de forma incorrecta en un asiento de seguridad.

Graco aconseja que pida a su médico o al personal del hospital que examinen a su niño y que le recomienden un asiento o cama para auto adecuado **antes de que** usted y su niño salgan del hospital.

* Cuando el asiento de seguridad se les queda chico a los niños

⚠ **ADVERTENCIA**

Prevenga lesiones graves o la muerte:

- **La parte superior de las orejas del niño debe quedar por debajo del borde superior del asiento.**
- **Los hombros del niño NO DEBEN quedar por encima de la ranura superior del arnés.**

INSTALACIÓN ORIENTADA HACIA ATRÁS CON LATCH

- 1** El cinturón **LATCH** debe pasar por la apertura del asiento de seguridad destinada al modo **de orientación trasera**. (vea la página 23, **fig. k**).

El cinturón debe mantenerse en posición plana sin torcerse.
- 2** Coloque el asiento de seguridad en posición **reclinada** (vea **fig. a** y las páginas 18 y 19, **fig. b**) **Orientado hacia atrás** en el asiento del vehículo equipado con anclajes **LATCH**.
- 3** Para facilitar la instalación, extienda el cinturón **LATCH** hasta el máximo.
- 4** Enganche los conectores a los anclajes inferiores del vehículo (**fig. b**). Jale los conectores para asegurarse que están bien sujetos a los puntos de anclaje. (**fig. c**).
- 5** Presione fuertemente en el centro del asiento de seguridad para comprimir el cojín del asiento del vehículo al tiempo que aprieta el cinturón **LATCH** jalando la correa (**fig. d**).
- 6** Jálela de atrás hacia delante y de izquierda a derecha para asegurarse de que está perfectamente instalado (**fig. e**).

Asegúrese de que el cinturón de anclaje inferior se mantiene apretado y no se suelta de la posición de apretado. De no mantenerse apretado, colóquelo en otro asiento o póngase en contacto con Servicio al Cliente (vea la contraportada).

- 7** Compruebe el indicador de nivel del asiento de seguridad.

El vehículo **debe** estar en una superficie plana con el niño dentro del asiento de seguridad al comprobar el indicador de nivel.

El indicador **DEBE** quedar completamente dentro de la zona verde (**fig. f**). Si es necesario, coloque toallas enrolladas debajo del asiento, exactamente en el pliegue del asiento del vehículo, hasta que quede completamente dentro de la zona verde. Vuelva a comprobar el indicador de nivel.

NO use el anclaje superior con el asiento de seguridad **orientado hacia atrás**. Se **debe** almacenar el anclaje superior (vea "Almacenaje del anclaje" en la página 32).

Compruebe periódicamente si el asiento de seguridad está perfectamente instalado y correctamente nivelado y ajústelo si es necesario.

INSTALACIÓN ORIENTADA HACIA ATRÁS CON LATCH

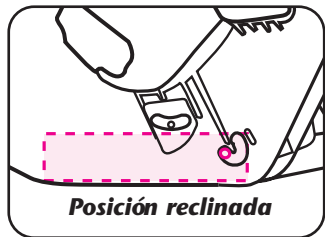

(fig. a)

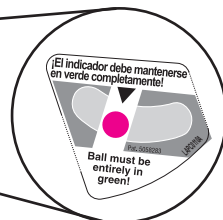
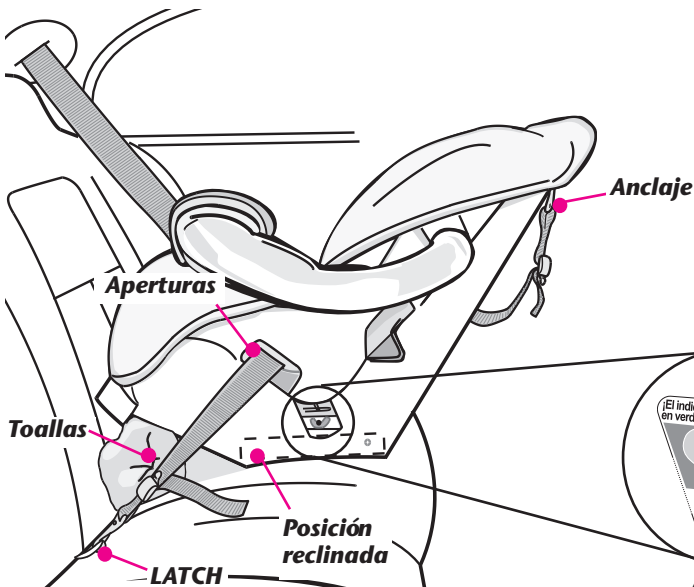

(fig. f)

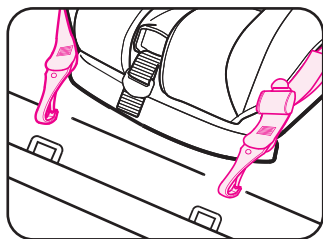

(fig. b)

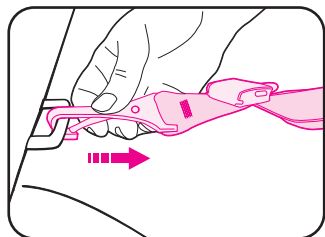

(fig. c)

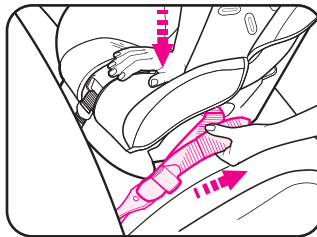

(fig. d)

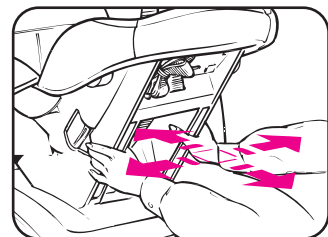

(fig. e)

INSTALACIÓN ORIENTADA HACIA DELANTE CON LATCH

- 1 El cinturón **LATCH** debe pasar por la apertura del asiento de seguridad destinada al modo **de orientación delantera** (vea la página 23, **fig. l**).

El cinturón debe quedar plano y no torcido.

- 2 Ajuste el asiento de seguridad a la posición **vertical** (vea **fig. a** y las páginas 18 y 19, **fig. b**) Asegure el soporte reclinable en la posición vertical empujando las lengüetas en la posición trabado. Colóquelo **orientado hacia delante** en el asiento del vehículo equipado con anclajes **LATCH**.

- 3 Para facilitar la instalación, extienda el cinturón **LATCH** hasta el máximo.

- 4 Enganche los conectores a los anclajes inferiores del vehículo (**fig. b**). Jale los conectores para asegurarse de que están bien conectados a los puntos de anclaje (**fig. c**).

- 5 Presione fuertemente en el centro del asiento de seguridad para comprimir el cojín del asiento del vehículo al el cinturón **LATCH** jalando la correa (**fig. d**). Oprima el centro del asiento de seguridad con la rodilla (**fig. d**).

- 6 Jálela de atrás hacia delante y de izquierda a derecha para asegurarse de que está perfectamente instalado (**fig. e**).

Asegúrese de que el cinturón de anclaje inferior se mantiene apretado y no se suelta de la posición de apretado. De no mantenerse apretado, colóquelo en otro asiento o póngase en contacto con Servicio al Cliente (vea la contraportada).

- 7 Conecte el gancho de la correa de anclaje (**A**) al anclaje (**B**) y apriételo del todo (**fig. f**).

El cinturón debe quedar plano y no estar retorcido.

Compruebe periódicamente si el asiento de seguridad está perfectamente instalado y ajústelo si es necesario.

INSTALACIÓN ORIENTADA HACIA DELANTE CON LATCH

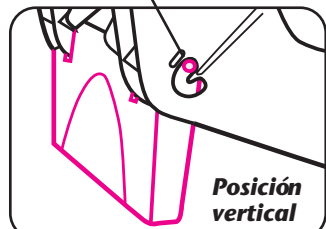
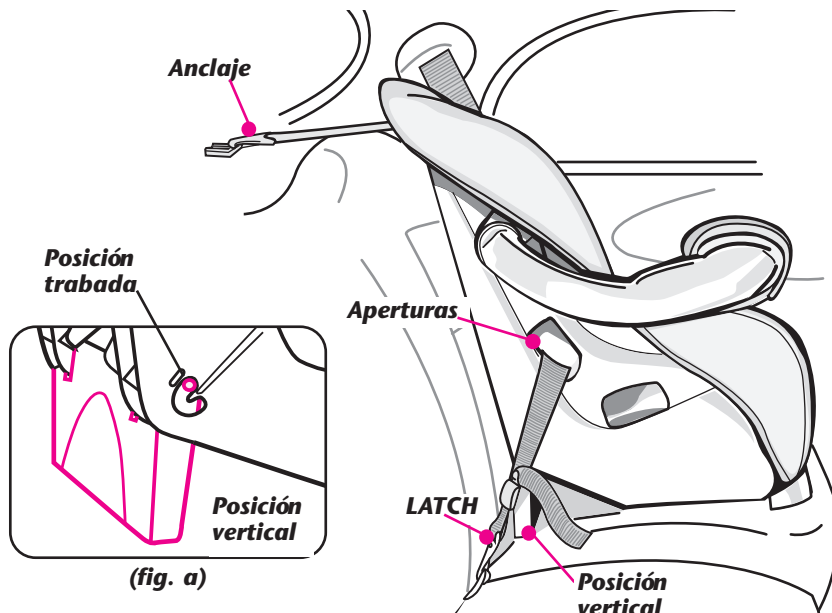

(fig. a)

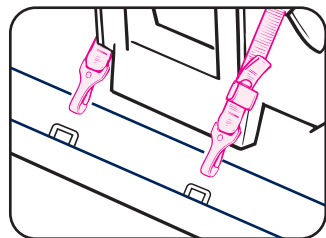

(fig. b)

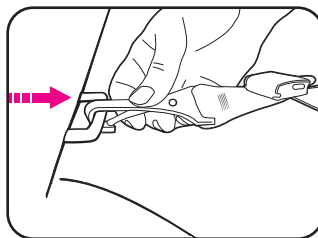

(fig. c)

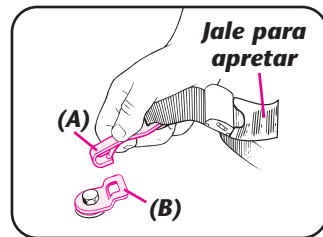

(fig. f)

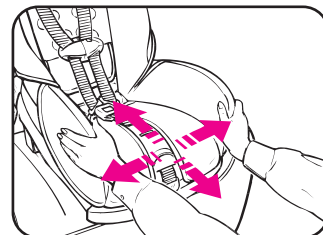

(fig. e)

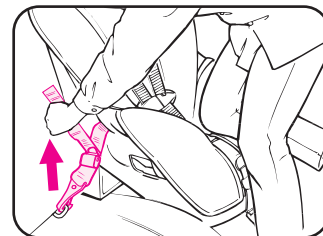

(fig. d)

INSTALACIÓN DE ORIENTACION TRASERA CON LOS CINTURONES DE SEGURIDAD DEL VEHÍCULO



ADVERTENCIA

El cinturón **LATCH DEBE** almacenarse cuando se utilice el cinturón de seguridad del vehículo para instalar el asiento de seguridad.

- 1 Almacene el cinturón **LATCH** conectando los conectores por las aperturas para la orientación hacia delante (vea la página 25, **fig. r**).
 - Enganche los conectores a la barra de almacenaje de cada lado (**fig. a**).
 - Ajuste el cinturón **LATCH** para evitar se afloje demasiado jalando la correa.
- 2 Coloque el asiento de seguridad en posición **reclinada** (vea **fig. b** y las páginas 18 y 19, **fig. b**) **Orientada hacia atrás** en el asiento del vehículo.
- 3 Pase el cinturón de seguridad del vehículo por las aperturas y abróchelo.
- 4 Presione fuertemente en el centro del asiento de seguridad para comprimir el cojín del asiento del vehículo al tiempo que aprieta el cinturón de seguridad del vehículo (**fig. c**).

- 5 Jálela de atrás hacia delante y de izquierda a derecha para asegurarse de que está perfectamente instalado (**fig. d**). El cinturón de regazo del vehículo **DEBE** mantenerse apretado.

Si no queda bien sujeto, vea "Cinturones de seguridad del vehículo" en la página 26.

- 6 Compruebe el indicador de nivel del asiento de seguridad.

El vehículo **debe** estar en una superficie plana con el niño dentro del asiento al comprobar el indicador de nivel.

El indicador **DEBE** quedar completamente dentro de la zona verde (**fig. e**). Si es necesario, coloque toallas enrolladas debajo del asiento, en el pliegue del asiento del vehículo, hasta que quede completamente dentro de la zona verde. Vuelva a comprobar el indicador de nivel.

NO use el anclaje superior con el asiento de seguridad **orientado hacia atrás**. Se **debe** almacenar el anclaje superior (vea "Almacenaje del anclaje" en la página 32).

Compruebe periódicamente si el asiento de seguridad está perfectamente instalado y correctamente nivelado y ajústelo si es necesario.

INSTALACIÓN DE ORIENTACIÓN TRASERA CON LOS CINTURONES DE SEGURIDAD DEL VEHÍCULO

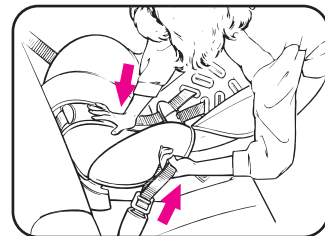
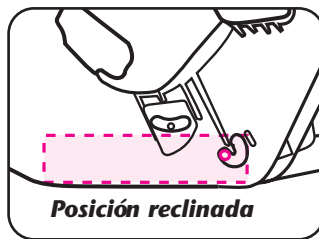
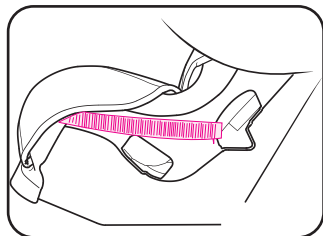
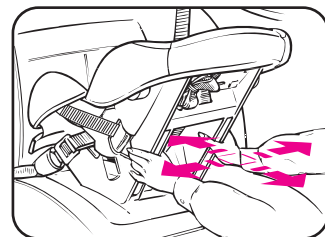
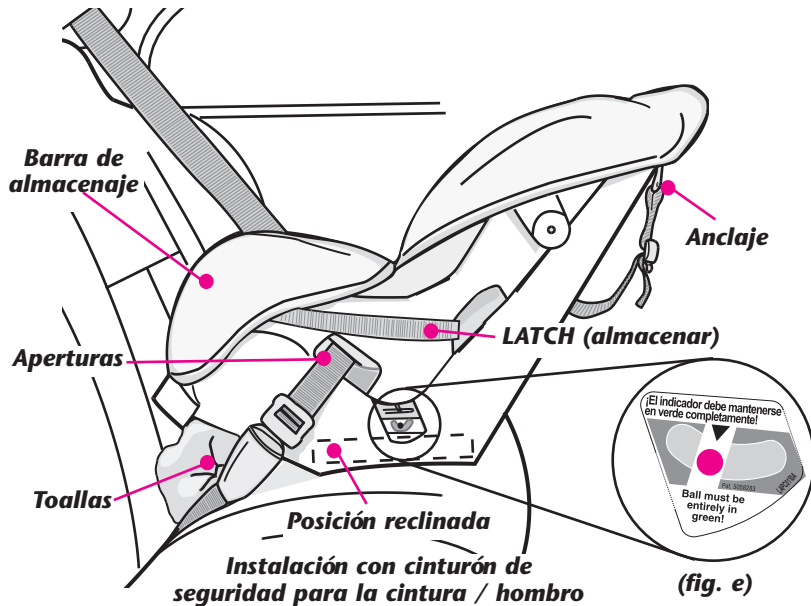

INSTALACIÓN ORIENTADA HACIA DELANTE CON LOS CINTURONES DE SEGURIDAD DEL VEHÍCULO



ADVERTENCIA

El cinturón LATCH DEBE almacenarse cuando se use el cinturón de seguridad del vehículo para instalar el asiento de seguridad.

- 1** Almacene el cinturón **LATCH** conectando los conectores a través de las aperturas destinadas a la orientación trasera (vea la página 25, **fig. q**).
 - Enganche los conectores a la barra de almacenaje de cada lado (**fig. a**).
 - Ajuste el cinturón **LATCH** para evitar que se afloje demasiado, jalando la correa.
- 2** Ajuste el asiento de seguridad a la posición **vertical** (vea **fig. b** y las páginas 18 y 19, **fig. b**) Asegure el soporte reclinable en la posición vertical empujando las lengüetas en la posición trabado. Colóquelo **orientado hacia delante** en el asiento del vehículo.
- 3** Levante la lengüeta en la almohadilla del asiento (disponible en algunos modelos). Pase el cinturón de seguridad del vehículo por las aperturas. Abroche el cinturón (**fig. c**).
- 4** Presione fuertemente en el centro del asiento de seguridad para comprimir el cojín del asiento del vehículo al tiempo que aprieta el cinturón de seguridad del vehículo.
Oprima el centro del asiento de seguridad con la rodilla (**fig. d**).
- 5** Jálela de atrás hacia delante y de izquierda a derecha para asegurarse de que está perfectamente instalado (**fig. e**). El cinturón de regazo del vehículo **DEBE** mantenerse apretado.
Si no queda bien sujeto, vea "Cinturones de seguridad del vehículo" en la página 26.
- 6** Conecte el gancho de la correa de anclaje (**A**) al anclaje (**B**) y apriételo del todo (**fig. f**). Si el vehículo no cuenta con puntos de anclaje para conectar el gancho, debe almacenarlo; vea "Almacenaje del anclaje" en la página 32.
El cinturón debe quedar plano y no estar retorcido.
Compruebe periódicamente si el asiento de seguridad está perfectamente instalado y ajústelo si es necesario.

INSTALACIÓN ORIENTADA HACIA DELANTE CON LOS CINTURONES DE SEGURIDAD DEL VEHÍCULO

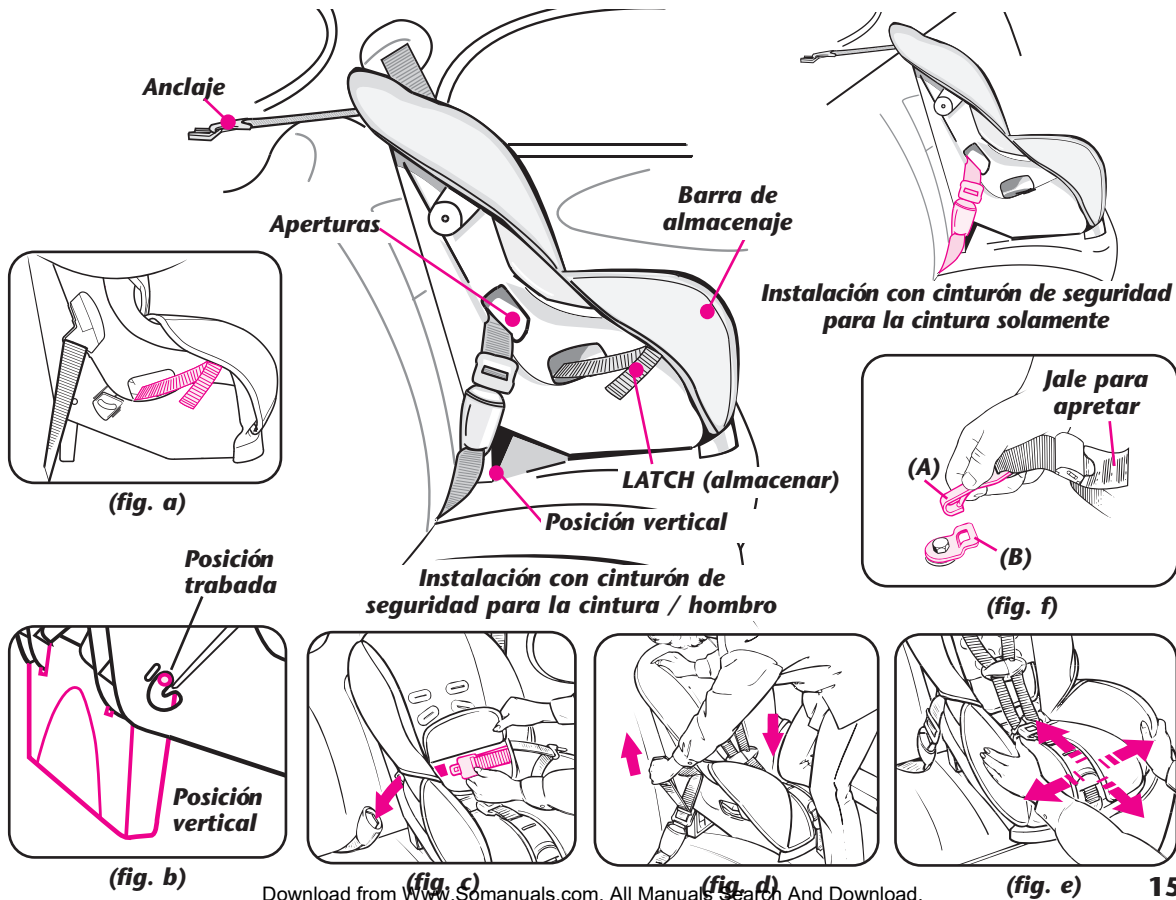

COLOCAR AL NIÑO EN EL ASIENTO DE SEGURIDAD

ADVERTENCIA

Para prevenir lesiones graves o la muerte:

- Mantenga las correas del arnés bien apretadas y colocadas en los hombros con el cierre del arnés abrochado al nivel de las axilas. Ajuste las correas del arnés para que estén apretadas.
- No ponga almohadillas, mantas ni cojines debajo de las correas o del niño, a menos que sean proporcionados por Graco.
- El niño debe llevar ropa que no estorbe al abrochar el arnés.

Compruebe el sistema del arnés:

- **Orientado hacia atrás - 5 a 30 libras (2.2 a 13.6 kg)** Las correas del arnés deben pasar por las ranuras inferiores o medianas a nivel o por debajo de los hombros.
- **Orientado hacia delante - 20 a 30 libras (9 a 13.6 kg) y tienen por lo menos un año de edad.** Las correas del arnés deben pasar por las ranuras medianas o superiores a nivel o por encima de los hombros.
- **Orientado hacia delante - 30 a 40 libras (13.6 a 18 kg)** Las correas del arnés DEBE pasar por las superiores. **NO** use las ranuras medianas para niños de peso superior a 30 libras (13.6 kg).

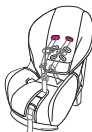

Modelos de 5 puntos solamente:

- La correa de la entrepierna **debe** pasar por la apertura más cercana pero no por la de debajo del niño.

Modelos con barra protectora solamente:

- La lengüeta del arnés **debe** pasar por la apertura más cercana pero no por la de debajo del niño.

- 1 Coloque al niño en el asiento de seguridad con la espalda apoyada contra el respaldo del asiento.
- 2 Coloque las correas del arnés por encima de los hombros del niño e inserte la(s) lengüeta(s) en la hebilla.

Jale la(s) lengüeta(s) para asegurarse de que están bien sujeta(s).

- 3 Abroche el cierre del arnés: Coloque el cierre del arnés a nivel de las axilas.
- 4 Ajuste las correas del arnés para que estén apretadas. Una correa tensa no deberá estar floja. Se mantiene en una línea recta sin doblarse. No aprieta la carne del niño e empuja el cuerpo del niño en una posición que no sea natural. **(fig. a)**

Compruebe si las correas del arnés en el **pecho** y los **muslos** están bien ajustadas.

- 5 Se puede usar una toalla enrollada en cada lado como soporte para los niños pequeños **(fig. b)**. Asegúrese de que las toallas no interfieran en el sistema del arnés. **NO** se deben colocar toallas debajo del niño.

COLOCAR AL NIÑO EN EL ASIENTO DE SEGURIDAD

Modelos de 5 puntos

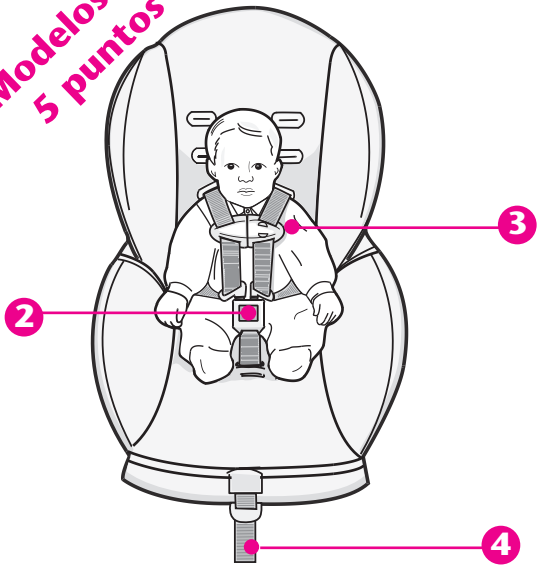

Modelos con barra protectora

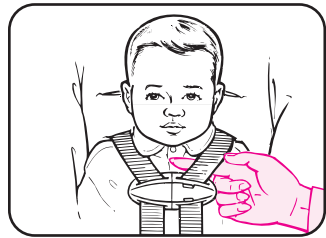
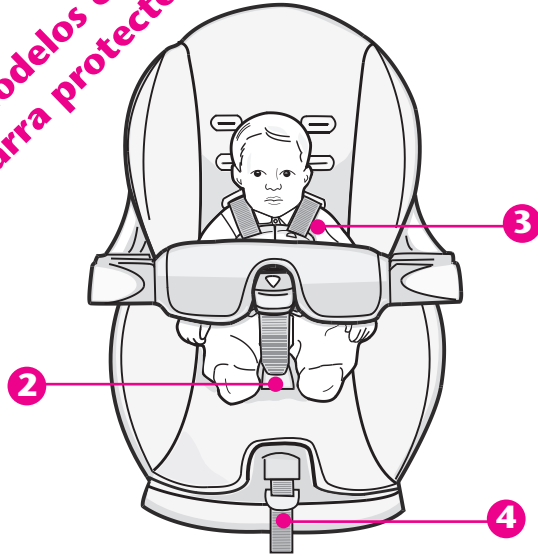

(fig. a)

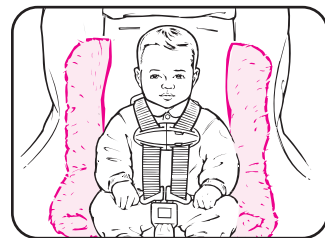

(fig. b)

OPERACIONES Y AJUSTES

1 Correas del arnés (fig. a):

- Para apretar: Jale del cinturón inferior.
- Para soltar: Jale la lengüeta superior del cinturón y sosténgala al tiempo que jala las correas de los hombros.

2 Cierre del arnés:

- Para abrir: Oprima las lengüetas y sepárela.
- Para abrochar: Junte las dos mitades. Asegúrese que el cierre del arnés está abrochado, jalando cada mitad.

3 Hebilla:

DEBE pasar por la apertura más cercana pero no por la de debajo del niño.

Modelos de 5 puntos

- Para abrochar: Inserte ambas lengüetas en la hebilla. Jale las lengüetas para asegurarse de que están cerradas.
- Para desabrochar: Oprima el botón rojo y jale las lengüetas de la hebilla.

Modelos con barra protectora

- Para abrochar: Introduzca la lengüeta en la apertura. Jale la lengüeta para asegurarse de que está cerrada.
- Para desabrochar: Oprima el botón rojo, saque la lengüeta de la apertura y levante la barra por encima de la parte superior del asiento.

4 Posiciones reclinada / vertical (fig. b):

Orientado hacia atrás -

SE DEBE usar la posición reclinada.

Orientado hacia delante -

SE DEBE usar la posición vertical.

Posición vertical: Gire el soporte hacia fuera y empujelo dentro del asiento (**fig. b**). Asegure el soporte reclinable en la posición vertical empujando las lengüetas en la posición trabado.

Posición reclinada: Saque el soporte y gírelo para meterlo dentro del asiento.

Las correas del arnés **DEBEN** quedar sueltas. Asegúrese de que las correas del arnés no quedan enganchadas en el soporte.

5 Ajuste de la correa de entrepierna de 5 puntos (fig. c)

- Desde la parte inferior del asiento de seguridad, saque el clip de la correa de la entrepierna y quiérela del bucle de la correa.
- Desde la parte superior del asiento, saque la correa de la entrepierna y pásela por la ranura deseada. Asegúrese de que el botón rojo queda orientado hacia el lado opuesto al niño.
- Desde la parte inferior del asiento, vuelva a unir el clip al bucle de la correa de la entrepierna exactamente como se indica.

6 Ajustar la barra protectora (fig. d):

- Para ajustar: Oprima el botón y coloque la barra en la posición deseada más cercana al niño. Suelte el botón para cerrar la barra en una de las múltiples posiciones.

NOTA: La barra no tiene que tocar al niño en la posición más cercana; el sistema del arnés sujetará al niño.

OPERACIONES Y AJUSTES

Modelos de 5 puntos

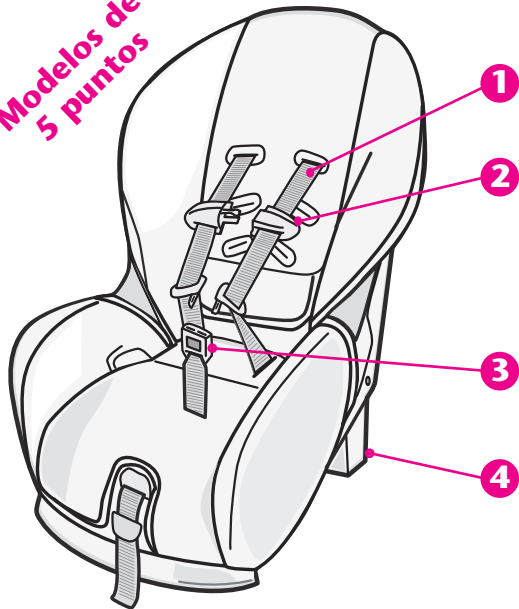

Modelos con barra protectora

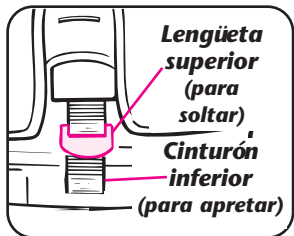
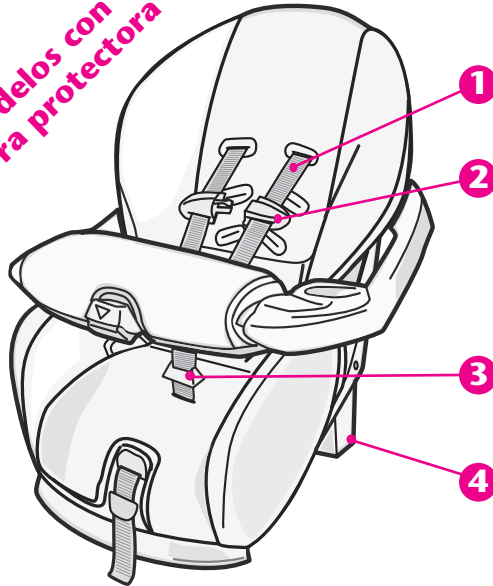

(fig. a)

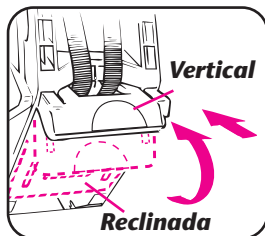

(fig. b)

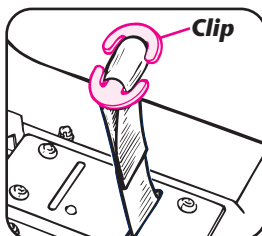

(fig. c)

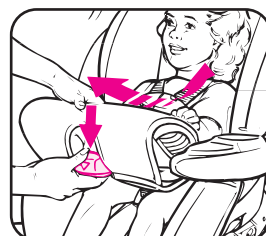

(fig. d)

OPERACIONES Y AJUSTES

7 Cambiar las ranuras de las correas del arnés:

A Suelte las correas del arnés:

Jale la lengüeta superior del cinturón y sosténgala al tiempo que jala las correas de los hombros.

B Quite ambos bucles de las correas de los hombros de la placa de unión de la parte trasera del asiento.

C Cambie las ranuras de las correas del arnés.

Asegúrese que las correas del arnés pasan por las ranuras correspondientes de la almohadilla del asiento y del asiento de seguridad.

Puede resultar necesario quitar la almohadilla de la parte superior del asiento al realizar el cambio.

D Vuelva a conectar los bucles de las correas del arnés a la placa de unión:

Modelos de 5 puntos (fig. e):

• Para bebés o niños pequeños:

Primero coloque el bucle de la correa derecha **superior** en la placa de unión, y después coloque el bucle de la correa izquierda **superior**.

NOTA: Asegúrese de que los extremos de las correas quedan detrás de la placa de unión.

• Para niños más grandes:

Primero coloque el bucle de la correa derecha **inferior** en la placa de unión, y después coloque el bucle de la correa izquierda **inferior**.

Modelos con barra protectora (fig. f):

Primero coloque el bucle de la correa derecha en la placa de unión, y después coloque el bucle de la correa izquierda.

NOTA:

- Asegúrese que los bucles de ambas correas quedan bien sujetos dentro del gancho de la placa de unión.
- Asegúrese que las correas **NO** están torcidas y pasan detrás del soporte (fig. g).

OPERACIONES Y AJUSTES

Modelos de
5 puntos

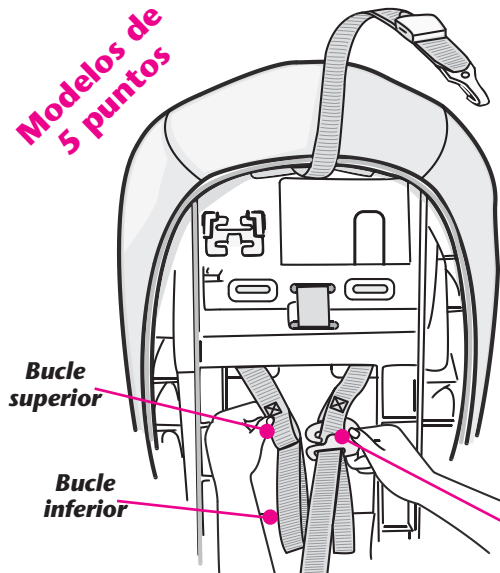

(fig. e)

Modelos con
barra protectora

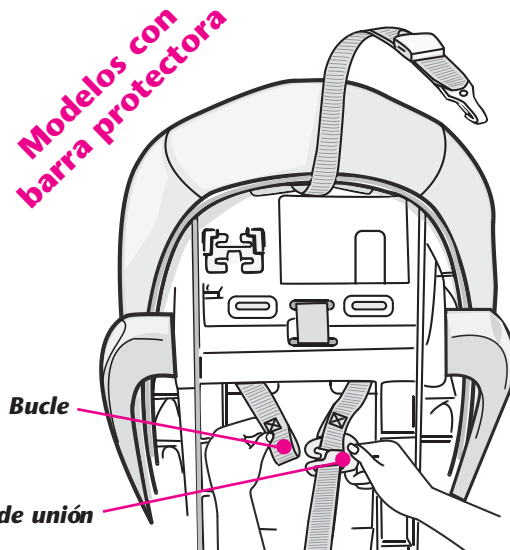

(fig. f)

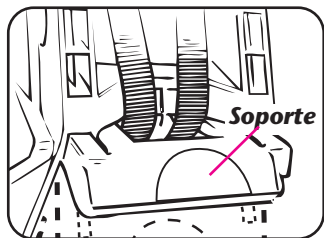

(fig. g)

OPERACIONES Y AJUSTES

8

Colocación del cinturón LATCH:

El cinturón **LATCH DEBE** pasar por las aperturas adecuadas según la orientación del asiento.

A Quite la almohadilla de la parte delantera del asiento, sacando los clips de dos botones en el borde delantero inferior del asiento (**fig. h**) y la traba de 2 botones del centro del asiento.

Al quitar la almohadilla, se verá el cinturón LATCH giratorio. (**fig. i**)

B Gire el cinturón LATCH para que pase por las aperturas correctas (**Pág. 23 fig. k y fig. l**). Los cinturones deben estar planos y tensos contra el sistema de seguridad para niños **ANTES** de reemplazar las tres almohadillas del asiento con trabas de 2 botones. (**fig. j**) El cinturón del LATCH no debe interferir con el arnés.

C Vuelva a colocar la almohadilla en el asiento, apretando los clips de dos botones para colocarlos en su lugar. No deje que las trabas de 2 botones interfieran con el cinturón LATCH o el cinturón del asiento del vehículo.

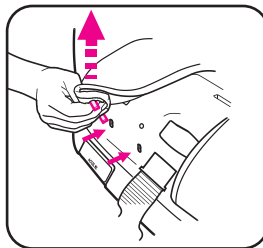

(fig. h)

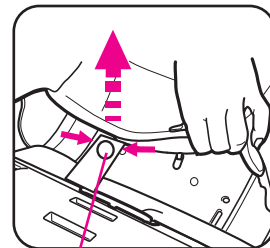

(fig. i)

Cinturón LATCH giratorio (debajo de la almohadilla del asiento)

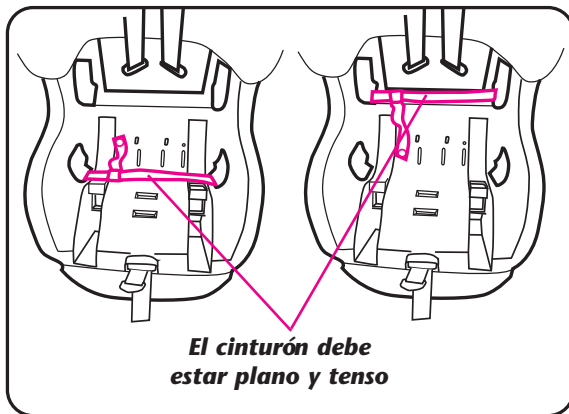

El cinturón debe estar plano y tenso

(fig. j)

OPERACIONES Y AJUSTES

Pase el cinturón **LATCH** por las aperturas de **orientación hacia atrás** para:

- **usar el sistema LATCH orientado hacia atrás.**
- Almacene **LATCH** con el uso del cinturón de seguridad del vehículo **orientado hacia delante.** Pág. 25, **fig. q.**

Todos los cinturones deben estar planos y la hebilla de ajuste debe mirar hacia adelante para facilitar el ajuste.

Pase el cinturón **LATCH** por las aperturas de **orientación hacia delante** para:

- **usar el sistema LATCH orientado hacia delante.**
- Almacene **LATCH** con el uso del cinturón de seguridad del vehículo **orientado hacia atrás.** Pág. 25, **fig. r.**

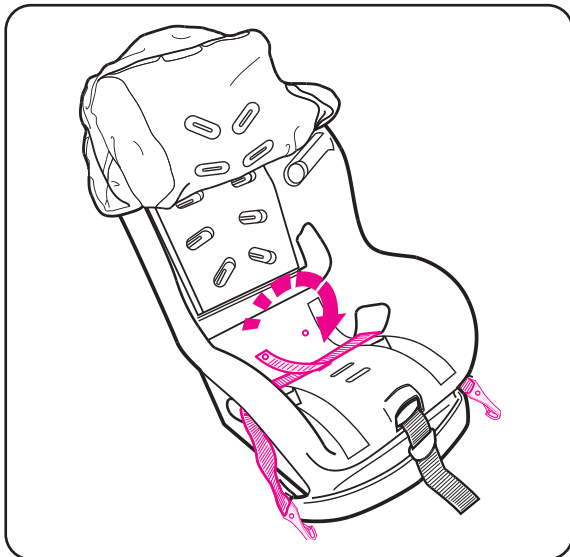

Aperturas orientado hacia atrás

(fig. k)

Download from [Www.Somanuals.com](http://www.Somanuals.com). All Manuals Search And Download.

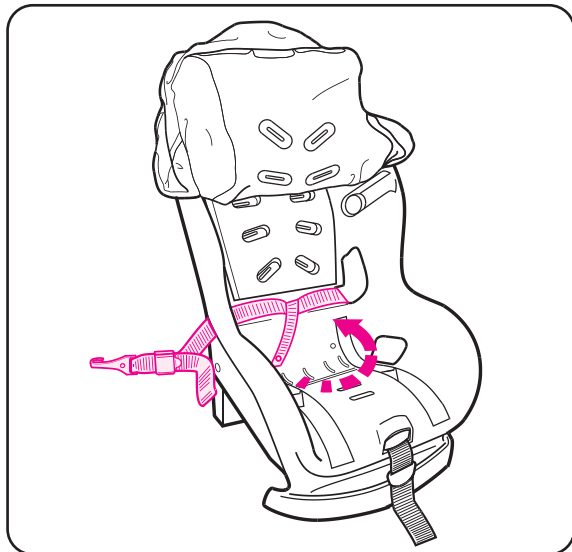

Aperturas orientado hacia delante

(fig. l)

OPERACIONES Y AJUSTES

9 Retirar el **LATCH** de los puntos de anclaje del vehículo:

A Incline la lengüeta metálica del dispositivo de ajuste para soltar la tensión (**fig. m**).

Oprima el asiento, comprimiendo el cojín del asiento del vehículo para reducir la tensión del cinturón de anclaje inferior.

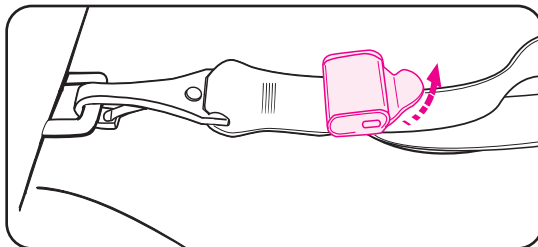

(fig. m)

B Oprima y sujete la bisagra **LATCH**. (bisagra inferior) (**fig. n**).

C Empuje el conector hacia dentro, levante el conector y jálalo (en el sentido opuesto al punto de anclaje) (**fig. o**).

Repita los pasos A, B y C para el otro conector.

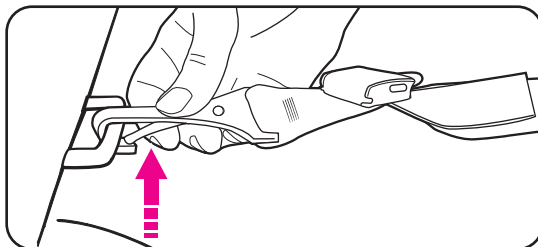

(fig. n)

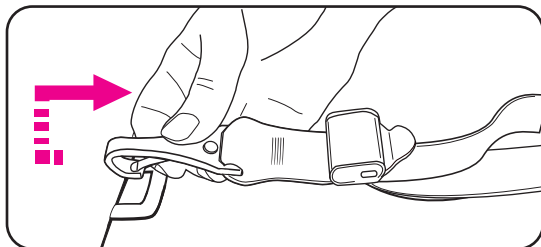

(fig. o)

OPERACIONES Y AJUSTES

10 Almacenaje LATCH:

- Ubique las barras de almacenaje **LATCH** debajo la almohadilla del asiento en el lado del asiento de seguridad infantil (**fig. p**).
- Abroche el sistema **LATCH** en la barra de almacenaje como se indica. (**fig. q o r**)

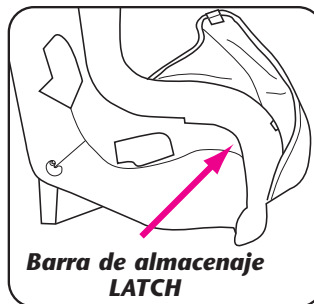

(fig. p)

Repita para el otro lado del asiento.

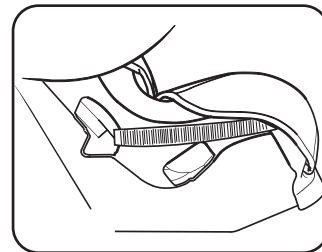
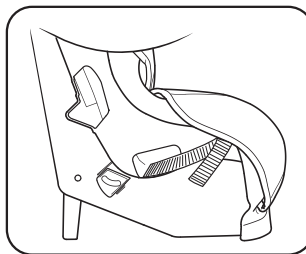

CINTURONES DE SEGURIDAD DEL VEHÍCULO



ADVERTENCIA

No se pueden usar todos los cinturones de seguridad de vehículos con los asientos de seguridad. Durante el manejo, sujete siempre el asiento con el cinturón de seguridad de regazo o con una parte del cinturón de regazo/hombro que no cambie de longitud.

Para lograr la instalación del asiento de seguridad más segura:

- Lea la sección del manual del propietario del vehículo referente a la instalación de los asientos de seguridad y el uso de los cinturones de seguridad con los asientos.
- Siga las instrucciones de todas las etiquetas del cinturón de seguridad del vehículo y del asiento de seguridad.

Si el asiento no queda bien sujeto después de seguir las instrucciones de este manual, de las etiquetas de los cinturones de seguridad del vehículo y del manual del propietario del vehículo:

- Coloque el asiento de seguridad en otro asiento diferente e inténtelo de nuevo, o
- Póngase en contacto con el concesionario del vehículo para que le proporcionen piezas de modificación de los cinturones de seguridad que posiblemente necesite.

CINTURONES DE SEGURIDAD DEL VEHÍCULO

* Cinturones ubicados delante del pliegue del asiento

Los cinturones de seguridad del vehículo ubicados delante del pliegue en el asiento quizá no sujeten bien el asiento. Consulte el manual del propietario del vehículo o visite el concesionario del vehículo para informarse sobre los requisitos de instalación de los asientos.

- Si queda aprobado para utilizarlo con el asiento, instálelo y compruebe si está perfectamente instalado jalando el asiento de atrás hacia delante. Si el asiento se desplaza hacia delante, NO use estos cinturones de seguridad.

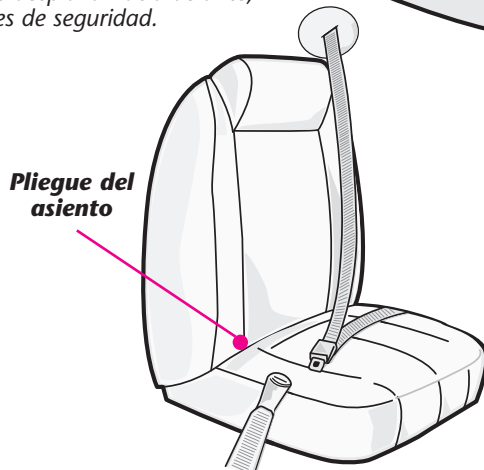
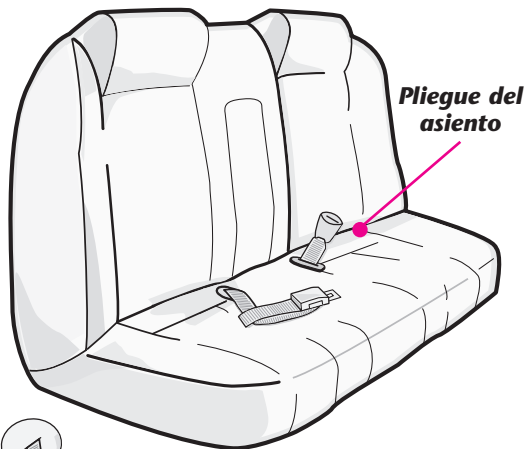

CINTURONES DE SEGURIDAD DEL VEHÍCULO

* Cinturones de regazo - ajustables manualmente

La placa de cierre en algunos cinturones de seguridad se puede deslizar y soltar tras abrocharla al asiento en ciertos ángulos. En este caso, dé la vuelta a la placa de cierre (**fig. a**) y vuelva a abrocharla. Compruebe la instalación de nuevo para ver si funciona. Si no funciona, coloque el asiento de seguridad en otra posición diferente.

* Cinturones de regazo - con retractor

Los cinturones de regazo con retractor pueden o no sujetar el asiento firmemente.

Siga estos pasos para determinar si su sistema de retractor que sujeta el asiento firmemente :

- Saque el cinturón de seguridad del todo.
- Deje que el cinturón se retraiga aproximadamente 6 pulgadas (15 cm).
- Saque el cinturón de nuevo.

Si el cinturón se cierra a tope y **no puede** jalarlo más, usted dispone de un retractor de cierre automático que se puede usar con el asiento. Recuerde, cuando instale el asiento, saque el cinturón del todo, abróchelo y luego, apriételo.

Si puede sacar el cinturón de nuevo (paso c arriba), tiene un retractor de cierre para emergencias que **NO SE DEBE** usar con el asiento.

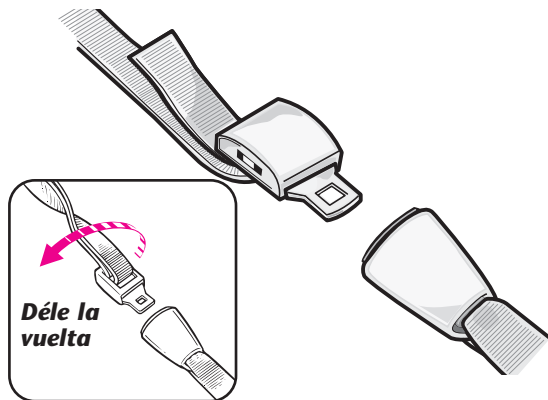

(fig. a)

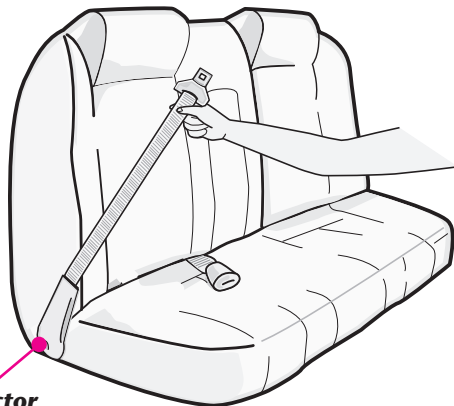

Retractor

CINTURONES DE SEGURIDAD DEL VEHÍCULO

* Cinturón pasivo - cinturón de regazo con cinturón de hombro motorizado

NO SE DEBE usar con ningún asiento.

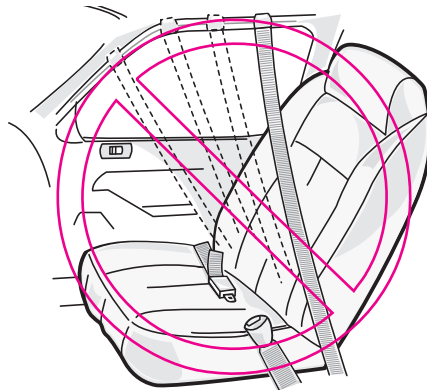

* Cinturón pasivo - cinturón de regazo y hombro montado en la puerta

NO SE DEBE usar con ningún asiento.
Los cinturones no se mantendrán apretados durante el manejo del auto.

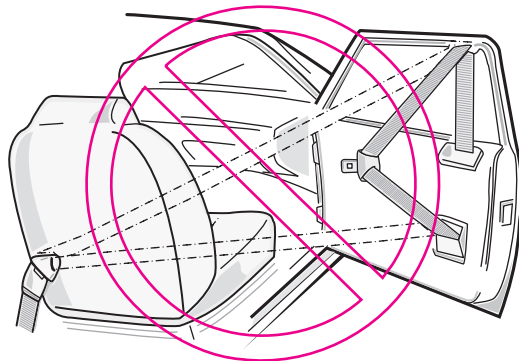

CINTURONES DE SEGURIDAD DEL VEHÍCULO

* Cinturón combinado de regazo / hombro con placa de cierre deslizante

Jale la placa de cierre (**fig. a**). Si el cinturón se desliza fácilmente por la placa de cierre, **SE DEBE** utilizar un clip de cierre (vea la sección "Clip de cierre" en la página 31).

Algunos cinturones combinados de regazo / hombro con placas de cierre deslizantes se pueden convertir al "**modo de cierre automático**" que permitirá utilizarlos sin clip de cierre. Consulte el manual del propietario del vehículo y lea la etiqueta ubicada en los cinturones para ver las instrucciones.

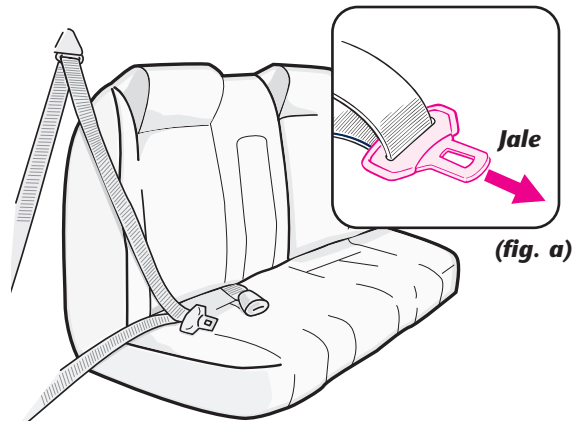

* Cinturón combinado de regazo / hombro con una placa de cierre fija

La placa de cierre fija de algunos cinturones de seguridad se puede deslizar y soltar tras abrocharla al asiento en ciertos ángulos. En este caso, dé la vuelta a la placa de cierre (**fig. b**) y vuelva a abrocharla. Compruebe la instalación de nuevo para ver si funciona. Si no funciona, coloque el asiento en otra posición diferente.



CINTURONES DE SEGURIDAD DEL VEHÍCULO

* Clip de cierre

⚠ **ADVERTENCIA**

Evite lesiones graves o la muerte:

- **No usar el clip de cierre cuando se requiere impide que el asiento quede bien sujeto.**
- **Quite el clip de cierre de los cinturones de seguridad cuando no lo utilice con el asiento.**
- **NO use el clip de cierre para acortar la longitud del cinturón de seguridad.**

SE DEBE usar el clip de cierre que se incluye con el asiento con el cinturón de seguridad del vehículo que se desliza fácilmente por la placa de cierre o cuando el cinturón de regazo no se pueda mantener bien sujeto.

- 1 Instale el asiento y apriete el cinturón de seguridad del vehículo.
- 2 Sujete los cinturones de seguridad en la placa de cierre (**fig. a**) y desabróchelos.
- 3 Deslice el clip de cierre en el cinturón de seguridad aproximadamente 1/2 pulgada (1 cm) en sentido opuesto a la placa de cierre.
- 4 Vuelva a abrochar el cinturón de seguridad.

- 5 Compruebe la instalación para ver si el asiento ha quedado bien sujeto.

Si no ha quedado bien sujeto, quizá sea necesario apretar más el cinturón:

- Desabroche el cinturón de seguridad del vehículo.
- Sujete los cinturones y quite el clip de cierre.
- Acorte la longitud de la parte del cinturón del regazo, jalándolo por la placa de cierre.
- Vuelva a colocar el clip de cierre.
- Abroche el cinturón de seguridad del vehículo.

Oprima el asiento en el cojín del asiento del vehículo para poder abrochar el cinturón de seguridad del vehículo.

Compruebe la instalación para ver si el asiento ha quedado bien sujeto. Si no, repita los pasos anteriores hasta que quede bien sujeto.

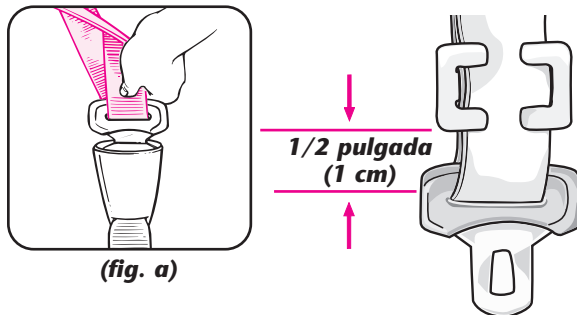

INFORMACIÓN ADICIONAL

* Almacenaje del anclaje

NO conecte la correa de anclaje superior al vehículo al utilizar el asiento **orientado hacia atrás**.

El gancho del anclaje debe conectarse cuando el asiento se usa en **orientación trasera** o si el vehículo no viene equipado con los anclajes correspondientes.

Para almacenar el gancho del anclaje:

- Conecte el gancho del anclaje a la parte trasera del asiento como se indica.
- Jale el extremo suelto de la correa para apretarla.
- Enrolle el extremo suelto de la correa y sujétela con una goma.

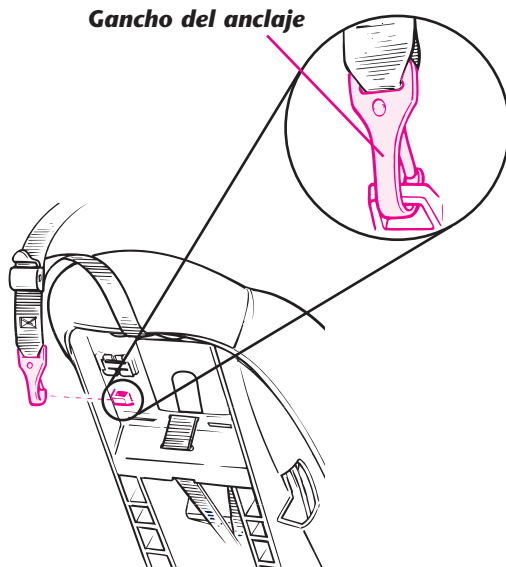

Parte trasera del asiento de seguridad

INFORMACIÓN ADICIONAL

* Apoya vasos

⚠ ADVERTENCIA

Nunca ponga objetos filosos o con punta en el apoya vasos. En un accidente, estos objetos podrí an golpear a su niño y causar serias heridas.

Disponible en ciertos modelos:

- Inserte las dos clavijas del apoya vasos en las dos ranuras del costado izquierdo o derecho del asiento. **1**

- Empuje el apoya vasos hacia abajo hasta que la traba se asegure al fondo del asiento. **2**
VERIFIQUE que el apoya vasos esté seguro tirando del mismo.

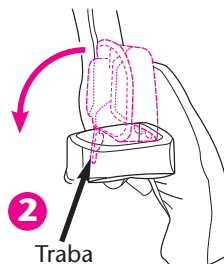
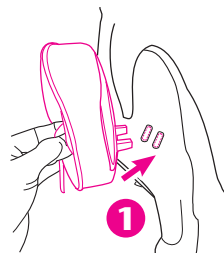
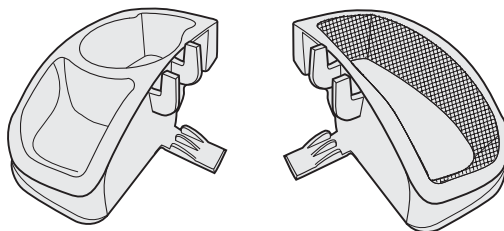

INFORMACIÓN ADICIONAL

* El cojín del cuerpo (Disponible en algunos modelos)

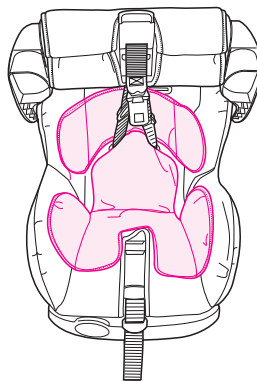
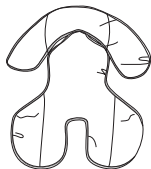

Empuje la parte de arriba del cojín del cuerpo entre las correas del arnés y póngalo en el asiento exactamente como se indica.

⚠ ADVERTENCIA

Para prevenir la eyección en un accidente o parada repentina:

- Asegúrese de que el sistema del arnés esté asegurado correctamente y las correas del hombro pasen a través de las ranuras y estén debidamente colocadas sobre los hombros.
- Nunca permita que la almohada interfiera con el sistema del arnés del cinturón del vehículo.
- No permita que la almohada se apretuje debajo o atrás del cuerpo del niño.
- Este producto ha sido diseñado SOLAMENTE para los asientos de automóviles convertibles Graco ComfortSport.

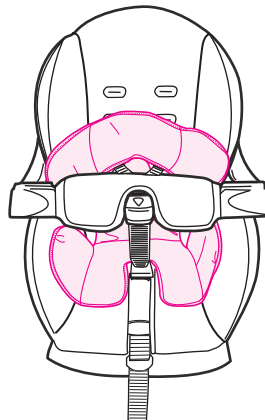

INFORMACIÓN ADICIONAL

✿ **Soporte de la cabeza** *(Disponible en algunos modelos)*

⚠ **ADVERTENCIA**

¡ Para usarse solamente con las ranuras superiores y centrales del arnés! Use el apoya cabeza en la ranura de ARRIBA del arnés, NO en la misma ranura del arnés.

Para evitar que el bebé salga despedido durante una parada repentina o un accidente:

- Use las ranuras apropiadas para los hombros en las correas del arnés.
- Mantenga las ranuras del arnés colocadas sobre los hombros y bien ajustadas.
- No use cubiertas para las correas, frazadas, cojines o acolchados debajo de las correas del arnés o del niño, a menos que hayan sido provistos por Graco.



Coloque el soporte de la cabeza en el centro del asiento para el automóvil con los extremos orientados hacia abajo y insertelo en las ranuras del cinturón, por encima del arnés, como se muestra.

El soporte de la cabeza puede lavarse a máquina por separado, en agua fría, y secarse al aire.

INFORMACIÓN ADICIONAL

* Soporte de la cabeza *(Disponible en algunos modelos)*

⚠ ADVERTENCIA

Para prevenir la eyección en un accidente o parada repentina, las correas del hombro deben pasar a través de las ranuras y estar debidamente colocadas sobre los hombros.



Destrahe los costados y vuelva a trabarlos con las correas del arnés pasadas a través de las ranuras en el cojín.

INFORMACIÓN ADICIONAL

✿ **Cubiertas del arnés** *(available on some models)*

⚠ ADVERTENCIA

- **Asegúrese de que el sistema del arnés esté asegurado correctamente.**
- **Revise que las correas del arnés no estén torcidas.**
- **Asegúrese de que las cubiertas del arnés no interfieran con la colocación del pasador del pecho.**

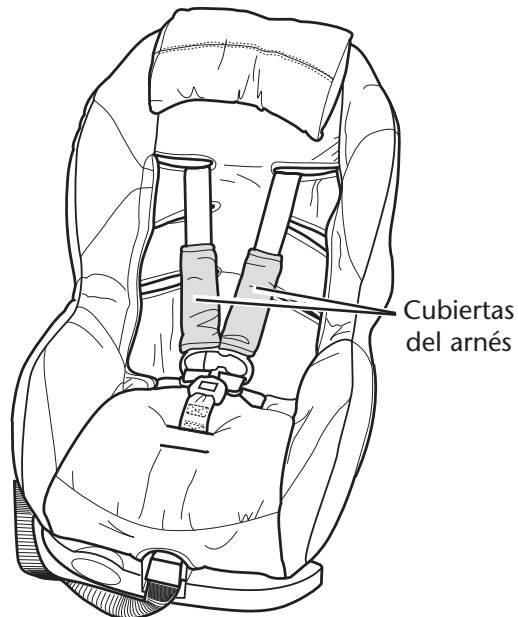

INFORMACIÓN ADICIONAL

* Cuidado y limpieza

Retirar la almohadilla (todos los modelos):

Retire los dos bucles de las correas del arnés de la placa de unión de la parte trasera del asiento y páselos por la parte delantera de la almohadilla. Desabroche el cierre del arnés, retire las lengüetas de la hebilla. (vea las páginas 18-21)

- 1** Desenganche los ganchos en forma de "J" (en ciertos modelos) del armazón del asiento.
- 2** Saque dos clips de dos botones (en ciertos modelos) del borde delantero inferior del armazón del asiento y del centro de la parte interior del armazón del asiento (en ciertos modelos).

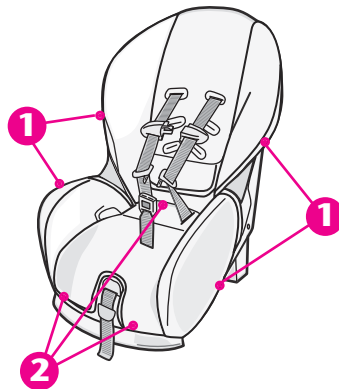

Retirar la almohadilla de la barra protectora:

- 3** Saque ambos clips de dos botones de la barra y retire la almohadilla de alrededor de la barra.

Siga los pasos anteriores en orden inverso para reemplazar la almohadilla del asiento, la almohadilla de la barra y el sistema del arnés.

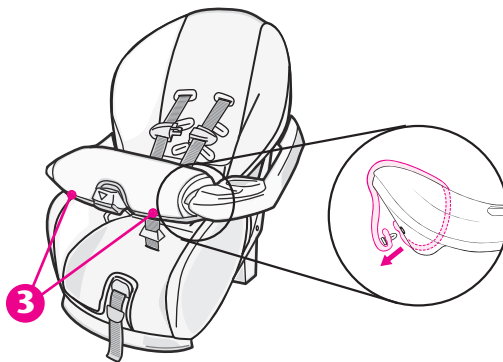

INFORMACIÓN ADICIONAL

Las almohadillas del asiento y de la barra protectora:

Saque las dos trabas de 2 botones de plástico. Se lavan a máquina por separado en el ciclo delicado y se secan al aire.

Correas del arnés y del sistema LATCH:

Se lava la superficie solamente con un jabón suave y un paño mojado.

Si las correas del arnés están deshilachadas o muy sucias, **DEBEN** reemplazarse.

Armazón y apoyavasos de la barra protectora:

Se limpian con una solución de jabón suave y agua. Evite mojar las etiquetas.

Nunca use "detergentes domésticos": pueden dañar el plástico.

Hebilla:

Enjuague la hebilla con agua caliente. **NO** use detergentes domésticos. Nunca lubrique la hebilla.



ADVERTENCIA

Prevenga lesiones graves o la muerte:

- **La hebilla debe abrocharse correctamente.**
- **Inspeccione y limpie la hebilla periódicamente para quitar objetos o desechos que podrían impedir la sujeción.**



Uso en aeronaves

Este asiento ha sido certificado para uso en aeronaves (vea la etiqueta del asiento). Póngase en contacto con las aerolíneas para obtener información sobre su política.

Utilice este asiento solamente en asientos de aeronaves orientados hacia adelante.

Instale el asiento en la aeronave de la misma manera que se instala en un vehículo, cuando se usa el cinturón de seguridad del vehículo.



Asiento de seguridad para autos de segunda mano

Graco Children's Products Inc. desaconseja prestar o regalar el asiento.

NOTAS

NOTAS

Para comprar repuestos o accesorios en los Estados Unidos,
por favor comuníquese con nosotros en:

www.gracobaby.com

O

1-800-345-4109

1 Doble el manual de instrucciones.

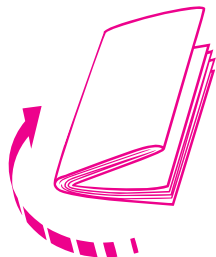

2 Guarde el manual de instrucciones
detrás de estas lengüetas.

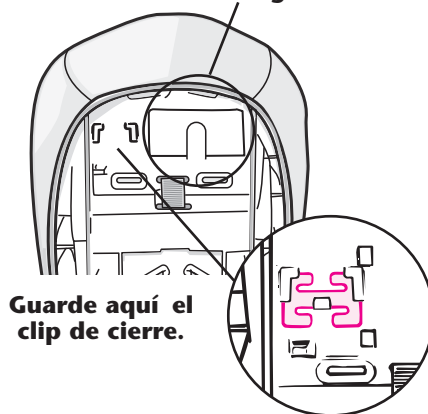

Graco Children's Products Inc.
Una división de Newell Rubbermaid
150 Oaklands Blvd.
Exton, PA 19341

Download from [Www.Somanuals.com](http://www.Somanuals.com). All Manuals Search And Download.



EZ Wash Seat Pad

▲ WARNING

To prevent ejection in sudden stop or crash:

- Make sure that the harness system is properly secured and shoulder straps are threaded through the seat and slots and properly positioned on shoulders.
- Never allow seat pad or GracoPedic foam to interfere with the harness system or vehicle belt.
- This product is designed **ONLY** for Graco ComfortSport convertible car seats.

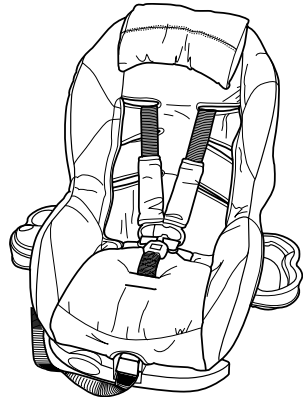

PLEASE REFER TO YOUR COMFORTSPORT OWNER'S MANUAL, FOR HARNESS ADJUSTMENT, LATCH INSTALLATION AND VEHICLE BELT USE.

STEP 1.

To remove seat pad, unbuckle harness and unfasten VELCRO® on both sides of seat pad.

1

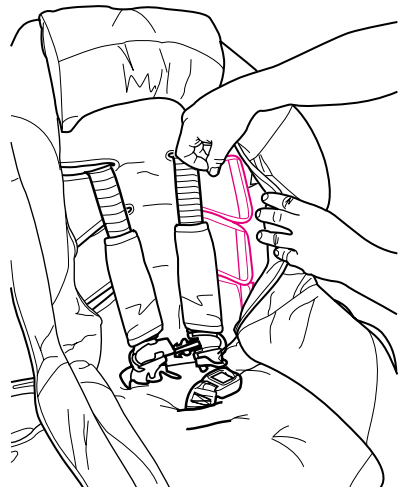

STEP 2.

Push harness behind seat pad as shown. Repeat on other side of pad.

Push crotch strap through seat pad.

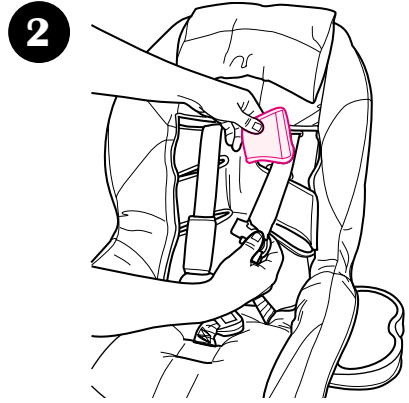

STEP 3.

Remove plastic clip from the back of seat pad as shown.

GracoPedic foam is NOT to be washed, keep it with the seat.

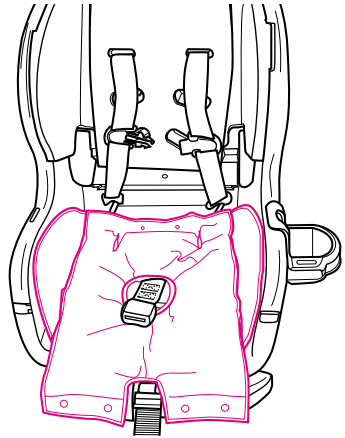
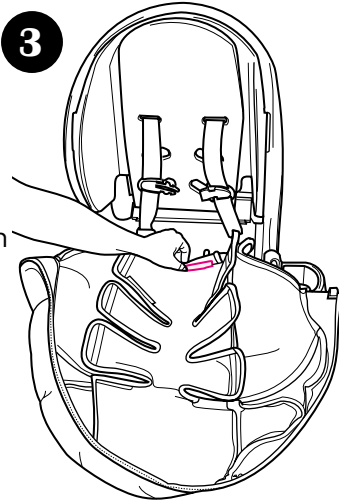

STEP 4.

Remove 2 plastic clips at front base of seat as shown.

Clip

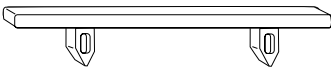

Flip seat over and remove plastic J-hooks from the sides of the seat. Pull off the seat pad for washing. NEVER USE CAR SEAT WITHOUT THE SEAT PAD.

Reverse steps to re-attach.

4

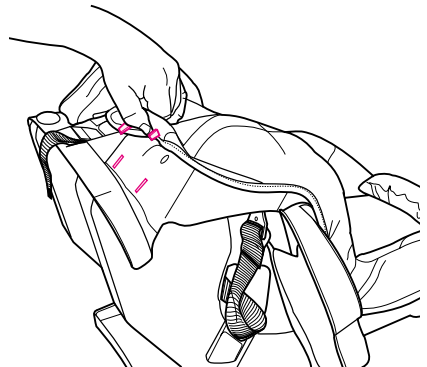



Almohadilla para asiento EZ Wash

⚠ ADVERTENCIA

Para prevenir la eyección en un accidente o frenada repentina:

- Asegúrese de que el sistema del arnés esté debidamente asegurado y que las correas del hombro pasan a través del asiento y las ranuras y están debidamente colocados en los hombros.
- Nunca deje que la almohadilla para asiento o la goma espuma GracoPedic interfiera con el sistema del arnés o cinturón del vehículo.
- Este producto ha sido diseñado SOLAMENTE para los asientos convertibles para automóvil ComfortSport de Graco.



POR FAVOR, CONSULTE SU MANUAL DEL DUEÑO COMFORTSPORT PARA DETERMINAR EL AJUSTE DEL ARNÉS, LA INSTALACIÓN DEL LATCH Y EL USO DEL CINTURÓN DEL VEHÍCULO.

1

PASO 1.

Para sacar la almohadilla del asiento, destrabe el arnés y el VELCRO® en ambos costados de la almohadilla del asiento.

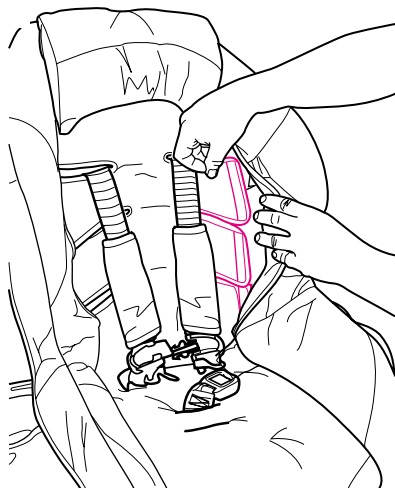

PASO 2.

Empuje el arnés detrás de la almohadilla del asiento como se indica. Repita el procedimiento del otro lado de la almohadilla.

Empuje la correa de la entrepierna por la almohadilla del asiento.

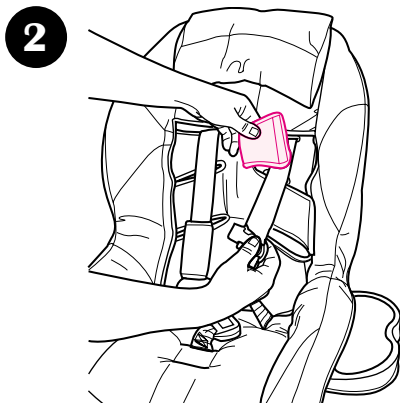

PASO 3.

Saque la traba de plástico del respaldo de la almohadilla del asiento como se indica.

La espuma de goma GracoPedic no debe lavarse, y debe mantenerse con el asiento.

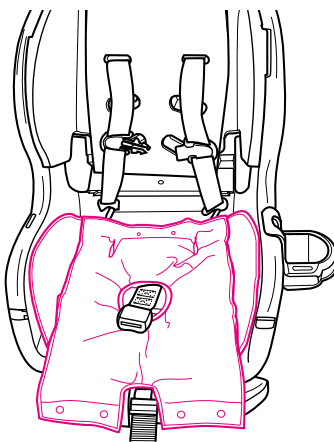
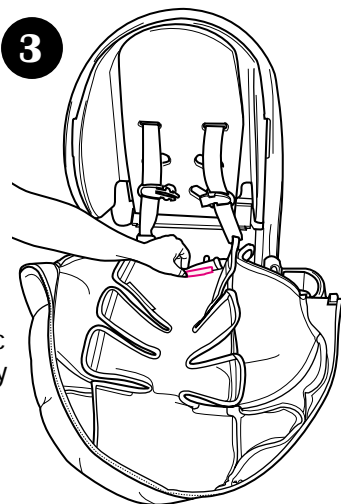

PASO 4.

Saque las 2 trabas de plástico de la base delantera del asiento como se indica.

Presilla



De vuelta el asiento y saque los ganchos en J de plástico de los costados del asiento. Levante la almohadilla del asiento para lavarla. **NUNCA USE EL ASIENTO PARA AUTOMÓVIL SIN LA ALMOHADILLA PARA EL ASIENTO.**

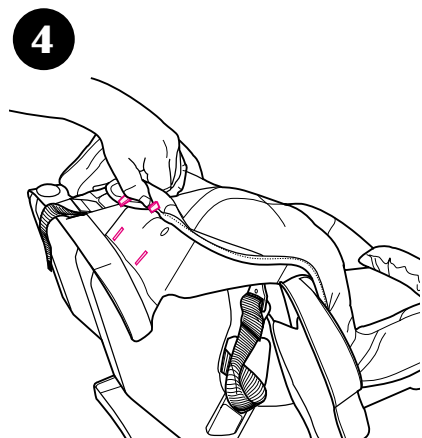

Invierta los pasos para volver a instalarla.

Free Manuals Download Website

<http://myh66.com>

<http://usermanuals.us>

<http://www.somanuals.com>

<http://www.4manuals.cc>

<http://www.manual-lib.com>

<http://www.404manual.com>

<http://www.luxmanual.com>

<http://aubethermostatmanual.com>

Golf course search by state

<http://golfingnear.com>

Email search by domain

<http://emailbydomain.com>

Auto manuals search

<http://auto.somanuals.com>

TV manuals search

<http://tv.somanuals.com>