

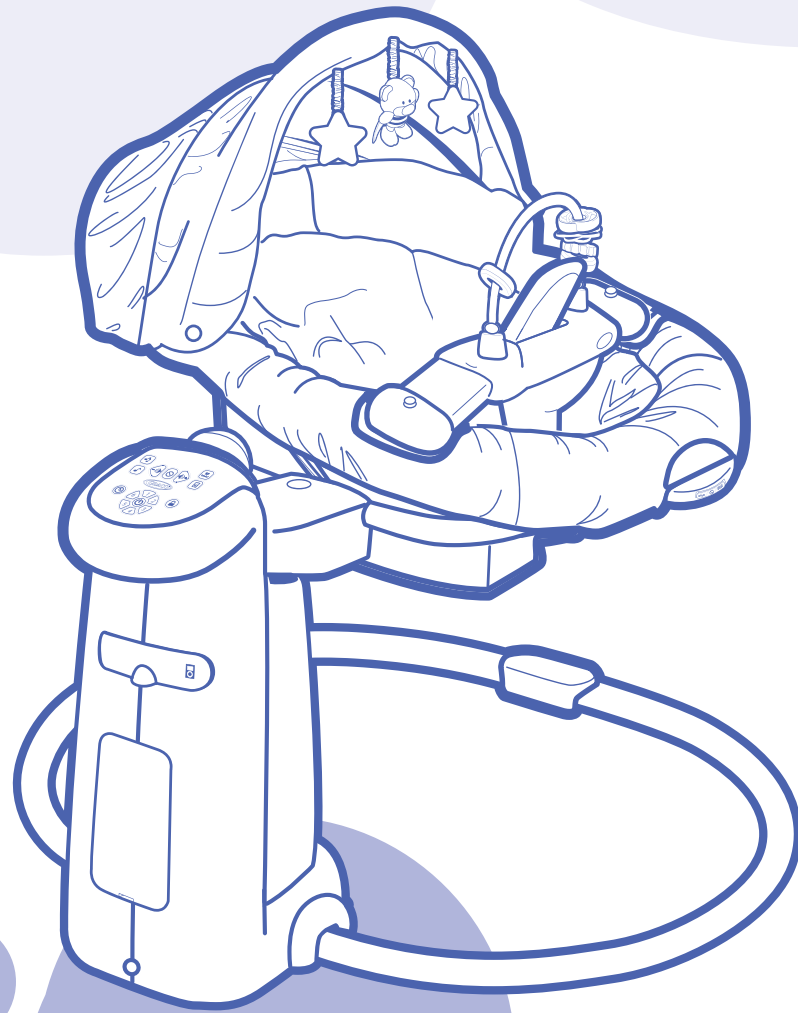

[www.gracobaby.com](http://www.gracobaby.com)  
[www.mysweetpeace.com](http://www.mysweetpeace.com)



**OWNER'S MANUAL**  
**MANUEL D'UTILISATEUR**  
**MANUAL DEL PROPIETARIO**



## **⚠ WARNING**

**Failure to follow these warnings and the assembly instructions could result in serious injury or death.**

- **PLEASE SAVE OWNER'S MANUAL FOR FUTURE USE.**
- **READ ALL INSTRUCTIONS BEFORE USE OF THIS PRODUCT.**
- **To prevent serious injury or death from child falling or being strangled in straps:**
- **ALWAYS** use seat belt provided.
- **NEVER** leave child unattended.
- **NEVER** use this carrier as a means to transport an infant in a motor vehicle.
- Stop using product when child attempts to climb out or reaches 25 pounds (11 kg).
- Some newborns cannot sit in a reclined or upright position and have special needs. Check with your doctor about when to start using this product. Do not use with a child that weighs less than 5.5 pounds (2.5 kg). Use in most reclined position until child can sit up unassisted.
- Only use a, Graco SweetPeace carrier™ SnugRide®, SnugRide® 32, SnugRide® 35, or Infant SafeSeat™ car seat with this product. Not intended for Assura infant car seat.
- **DO NOT** use tray or canopy as a carry handle.
- **ALWAYS** use harness provided.
- **NEVER** use carrier in a stroller.
- Maximum recommended height is 30 inches (76.2cm).
- **STRANGULATION HAZARD:** Child can strangle in loose restraint straps. NEVER leave child in product when straps are loose or undone.
- **DO NOT** place product in any location where there are cords, such as window blind cords, drapes, phone cords, etc.
- Strings can cause strangulation. DO NOT place items with a string around your child's neck, such as hood strings or pacifier cords.
- **DO NOT** suspend strings over the product or attach strings to toys.
- **DO NOT USE PRODUCT** without the seat cover.
- **DISCONTINUE USING YOUR PRODUCT** should it become damaged or broken.
- **THIS PRODUCT REQUIRES ADULT ASSEMBLY. Follow assembly instructions carefully.** If you experience any difficulties, please contact the Customer Service Department.
- Head support for use only with this product.
- Use only power cord provided.
- **Electronic toys (on certain models):** Do not open. No serviceable parts inside. Remove and immediately discard plastic tab from slot in toy.
- **ELECTRONIC MIX N' MOVE TOYS (ON CERTAIN MODELS)** are not intended for use in water.
- **SUFFOCATION HAZARD:** Infant carrier can roll over on soft surfaces and suffocate child. NEVER place carrier on beds, sofas, or other soft surfaces.
- **FALL HAZARD:** Child's movements can slide carrier. NEVER place carrier near edges of counter tops, tables, or other elevated surfaces. Always stay within arms reach whenever carrier is not on floor or ground.
- **DO NOT** place product near water and moisture. Do not use the product near possible wet areas, such as a bathtub, shower, wash basin, sink, laundry tub, swimming pool, wet basement, etc.
- **DO NOT** use the AC adaptor if it has been exposed to liquids, has been dropped, or is damaged.
- Protect the power cord. Place it so it is not walked on or pinched by furniture or other items.
- **DO NOT** use with an extension cord.

## ⚠ MISE EN GARDE

**Manquer de suivre ces avertissements et les instructions d'assemblage peut entraîner de sérieuses blessures ou un décès.**

• **PRIÈRE DE CONSERVER CE MANUEL D'UTILISATION POUR ÉVENTUELLEMENT S'Y RÉFÉRER.**

• **LIRE TOUTES LES INSTRUCTIONS AVANT D'UTILISER CE PRODUIT.**

• **Afin d'éviter des blessures graves ou mortelles pouvant être causées par le fait d'être coincé ou par une chute:**

• **TOUJOURS** se servir de la ceinture de sécurité fournie.

• **NE JAMAIS** laisser un enfant sans surveillance.

• **NE JAMAIS** utiliser ce porte-bébé pour transporter un bébé dans un véhicule motorisé.

• Cesser l'utilisation de ce produit lorsque l'enfant tente d'en sortir ou qu'il atteint 11 kg (25 livres).

• Certains nouveau-nés ne doivent pas être assis en position inclinée ou droite et ont des besoins spéciaux. Se renseigner auprès d'un médecin avant de commencer à utiliser ce produit. Ne pas utiliser pour un enfant qui pèse moins de 2,5 kg (5,5 lb). Utiliser dans la position la plus inclinée jusqu'à ce que l'enfant doit capable de se tenir assis sans aide.

• Utiliser uniquement un porte-bébé SweetPeaceMC ou un dispositif de retenue pour bébé SnugRideMC, SnugRideMC 32, SnugRideMC 35, ou SafeSeatMC de Graco® avec ce produit. Non conçu pour utiliser avec les dispositifs de retenue pour bébé Assura.

• **NE PAS** se servir du baldaquin comme poignée de transport.

• **TOUJOURS** utiliser le harnais fourni.

• **NE JAMAIS** utiliser le porte-bébé dans une poussette.

• Taille maximum recommandée : 76,20 cm (30 po).

• **DANGER DE STRANGULATION** : Un enfant peut s'étrangler avec les courroies de retenues détachées. **NE JAMAIS** laisser l'enfant dans la produit lorsque les courroies sont lâches ou détachées.

• **NE PAS** placer ce produit près d'un endroit où se trouvent des cordons, comme les cordons de stores, rideaux, appareils téléphoniques, etc.

• Les cordons peuvent causer la strangulation. **NE PAS** mettre d'objets munis d'un cordon autour du cou d'un enfant, dont les cordons d'un capuchon ou le cordon d'une sucette.

• **NE PAS** suspendre de cordons au dessus de ce produit ni fixer de cordons aux jouets.

• **NE PAS UTILISER CETTE PRODUIT** sans coussin de siège.

• **CESSER D'UTILISER VOTRE PRODUIT** si elle devient endommagée ou brisée.

• **CE PRODUIT DOIT ÊTRE ASSEMBLÉ PAR UN ADULTE. Suivre les directives de montage avec soin.** En cas de problème, communiquer avec notre service à la clientèle.

• Appuie-tête conçus pour utiliser uniquement avec ce produit.

• Utiliser uniquement le cordon d'alimentation fourni.

• **Jouets électroniques (sur certains modèles)** : Ne pas ouvrir. Ne renferme à l'intérieur aucune pièce que l'utilisateur peut réparer lui-même. Retirer et jeter immédiatement la languette plastique de la fente du jouet.

• **LES JOUETS ÉLECTRONIQUES MIX 'N MOVE (SUR CERTAINS MODÈLES)** ne doivent pas être immergés.

• **DANGER DE SUFFOCATION** : Ce porte-bébé peut rouler sur les surfaces moelleuses causant la suffocation de l'enfant. **NE JAMAIS** placer ce porte-bébé sur un lit, sofa ou toute autre surface moelleuse.

• **DANGER DE CHUTE** : Les mouvements de l'enfant peuvent faire glisser le porte-bébé. **NE JAMAIS** placer ce porte-bébé près du bord d'un comptoir, d'une table ou de toute autre surface élevée. Toujours garder le bébé à sa portée lorsque le porte-bébé n'est pas sur le sol.

• **NE PAS** exposer ce produit à l'eau ou à l'humidité. Ne pas utiliser ce produit à proximité d'endroits qui peuvent être mouillés, comme une baignoire, une douche, une cuvette, un évier, un bac à lessive, une piscine, un sous-sol humide, etc.

• **NE PAS** utiliser l'adaptateur de courant alternatif s'il a été exposé à du

liquide, échappé ou endommagé.

• Protéger le cordon d'alimentation. Placer de manière à ce qu'on ne puisse le piétiner ou l'accrocher avec les meubles ou d'autres objets.

• **NE PAS** brancher avec une rallonge.

## ⚠️ ADVERTENCIA

**Si no se obedecen estas advertencias y se siguen las instrucciones de montaje, podría resultaren lesiones graves o la muerte.**

• **POR FAVOR, GUARDE EL MANUAL DEL DUEÑO PARA USO FUTURO.**

• **LEA TODAS LAS INSTRUCCIONES ANTES DE USAR ESTE PRODUCTO.**

• **Para prevenir serias lesiones o la muerte porque el niño se cayó o se estranguló con las correas:**

• **USE SIEMPRE** el cinturón de seguridad provisto.

• **NUNCA** deje al niño solo.

• **NUNCA** use este transportador como manera de transportar al bebé en un vehículo automotor.

• Deje de usar el producto cuando el niño trate de subirse o pese 25 libras (11 kg).

• Algunos recién nacidos no se pueden sentar en la posición vertical o reclinada y tienen necesidades especiales. Consulte a su médico sobre cuándo comenzar a usar este producto. No lo use con un niño que pesa menos de 5,5 libras (2,5 kg). Úselo en la posición más reclinada hasta que el niño pueda sentarse sin ayuda.

• Use solamente un transportador SweetPeace™, SnugRide®, SnugRide® 32, SnugRide® 35, o asiento para automóvil SafeSeat™ de Graco con este producto. No debe usarse con el asiento para automóvil Assura.

• **NO USE** la bandeja o capota como manija para el transporte.

• **USE SIEMPRE** el arnés provisto.

• **NUNCA** use el transportador en un cochecito.

• La altura máxima recomendada es 30 pulgadas (72 cm).

• **PELIGRO DE ESTRANGULACIÓN:** El niño puede estrangularse con las correas de seguridad sueltas. **NUNCA** no deje nunca al niño cuando las correas estén sueltas o sin atar.

• **NO PONGA** el producto en ningún lugar donde haya cordones, tales como cordones de persianas, cortinas, teléfonos, etc.

• Los cordones pueden causar la estrangulación. **NO** ponga artículos con un cordón alrededor del cuello del niño, como por ejemplo los cordones de una capucha o de un chupete.

• **NO SUSPENDA** los cordones sobre el producto ni ponga cordones en los juguetes.

• **NO USE EL PRODUCTO** sin la funda del asiento.

• **DEJE DE USAR SU PRODUCTO** en caso de que esté dañado o roto.

• **ESTE PRODUCTO REQUIERE QUE LO ARME UN ADULTO. Siga detenidamente las instrucciones del armado.** Si experimenta alguna dificultad, por favor, comuníquese con el Departamento de Servicio al Cliente.

• El soporte para la cabeza deben usarse solamente con este producto.

• Use solamente el cordón eléctrico provisto.

• **Juguetes electrónicos (en ciertos modelos):** No los abra. No hay partes que se puedan arreglar en el interior. Saque y deseche inmediatamente la lengüeta de plástico de la ranura del juguete.

• **LOS JUGUETES ELECTRÓNICOS MIX N' MOVE (EN CIERTOS MODELOS)** no deben usarse en el agua.

• **PELIGRO DE ASFIXIA:**

En superficies blandas, el transportador para bebé puede darse la vuelta y asfixiar al niño. **NUNCA** ponga el transportador sobre una cama, sofá u otra superficie blanda.

• **PELIGRO DE CAÍDA:** Los movimientos del niño pueden mover el transportador. **NUNCA** ponga el transportador cerca de los bordes de mesadas, mesas u otras superficies altas. Permanezca siempre cerca cuando el transportador no esté sobre el piso o el suelo.

• **NO** ponga el producto cerca del agua y la humedad. No use el producto cerca de lugares posiblemente húmedos, tales como una bañera, ducha, lavadero, fregadero, palangana para lavar la ropa, piscina, sótano húmedo, etc.

• **NO** use el adaptador de corriente alternada si ha estado en contacto con líquidos, se ha caído o está dañado.

• Proteja el cordón eléctrico. Póngalo de manera que nadie lo pise ni quede apretado entre muebles u otros artículos.

• **NO** lo use con un cordón de extensión.

## Parts list • Liste des pièces • Lista de las piezas

This model may not include some features shown below. **Check** that you have all the parts for this model **BEFORE** assembling your product. If any parts are missing, call Customer Service.

Adult Assembly Required  
No tools required.

Ce modèle peut ne pas comprendre certaines des caractéristiques décrites ci-dessous. **S'assurer** d'avoir toutes les pièces correspondant à ce modèle **AVANT** d'assembler ce produit. Si des pièces sont manquantes, communiquer avec notre service à la clientèle.

Doit être assemblé par un adulte.  
Aucun outils requis.

Este modelo podría no incluir algunas de las características que se indican a continuación. Verifique que tiene todas las piezas de este modelo **ANTES** de armar su producto. Si falta alguna pieza, llame a Servicio al Cliente.

Requiere que lo arme un adulto.  
No se necesitan herramientas.



# Assembly • Montage • Montaje

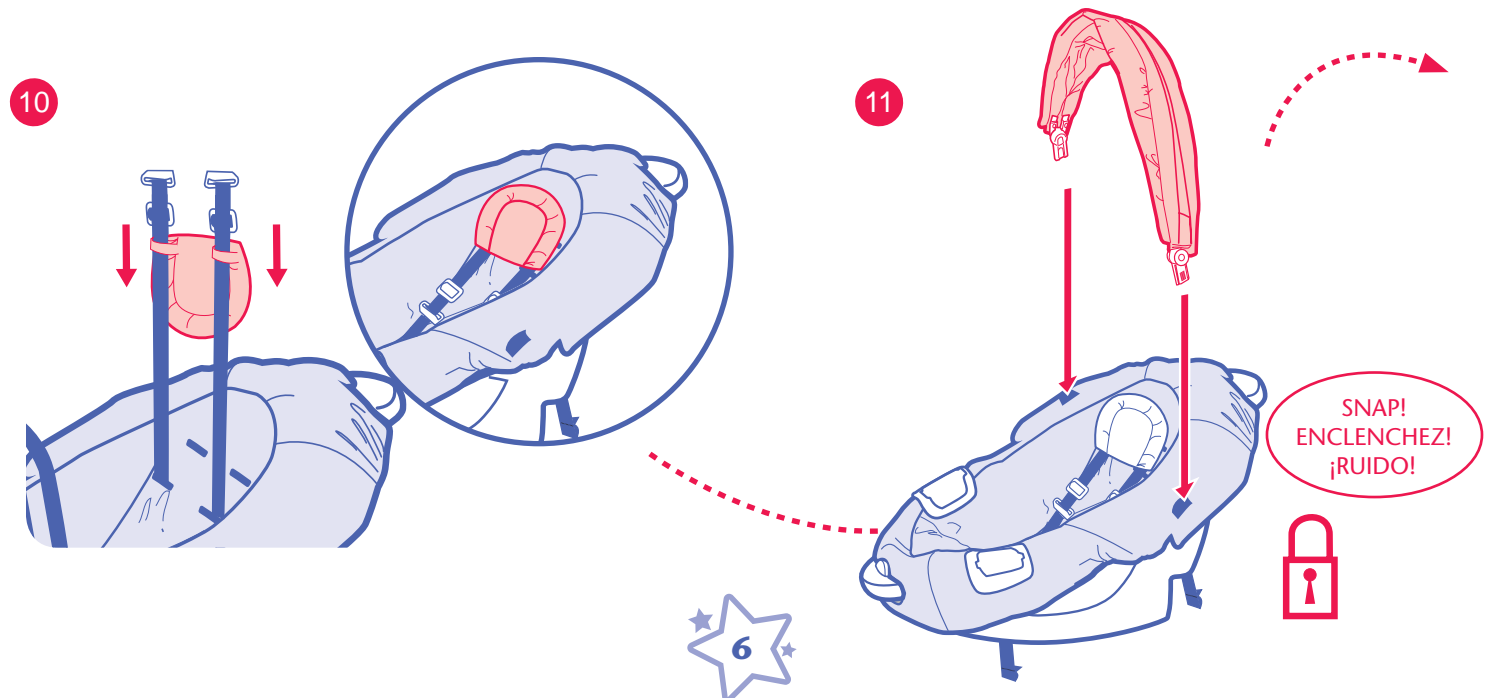
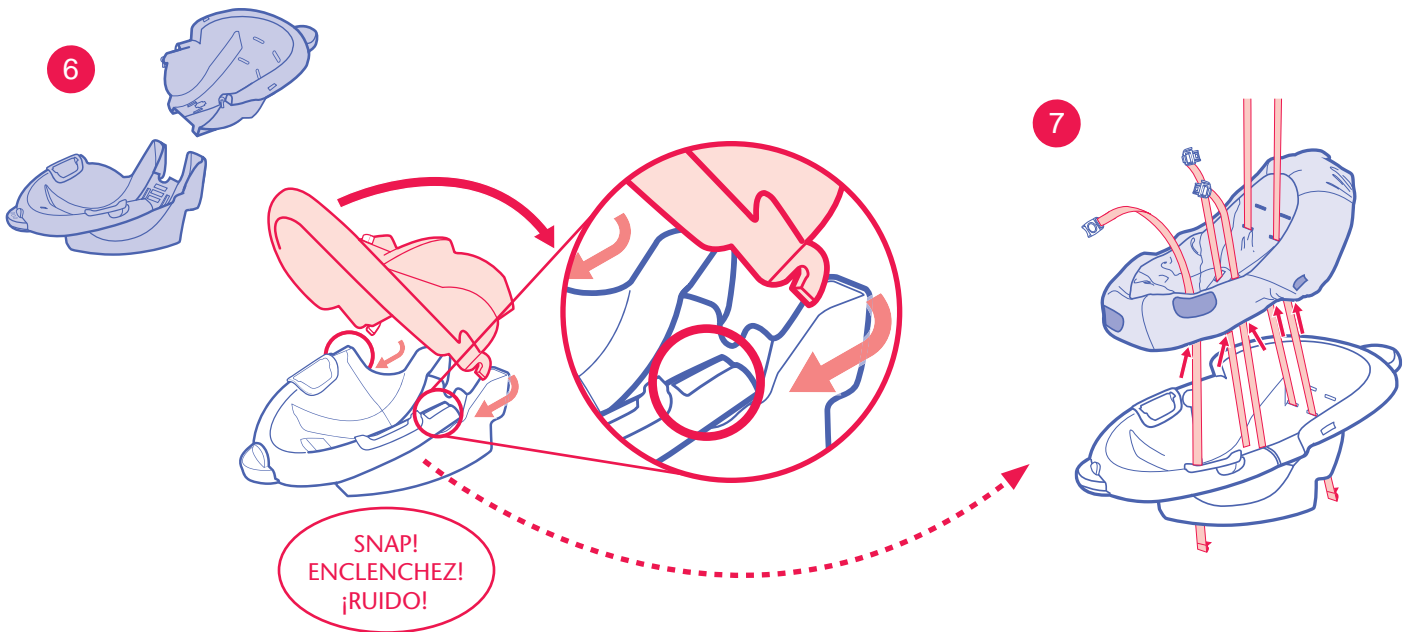
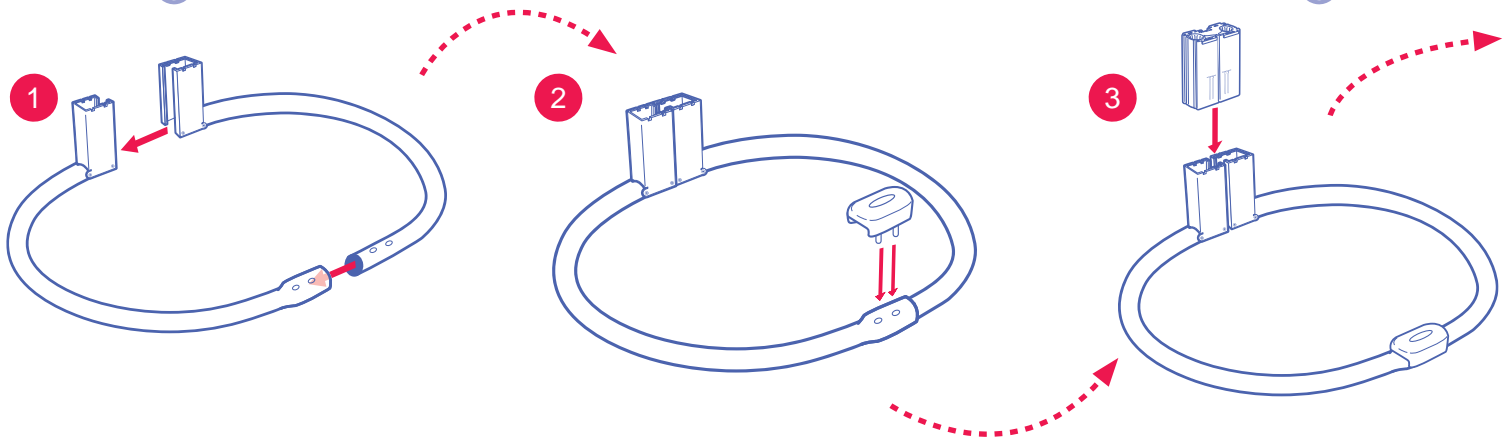



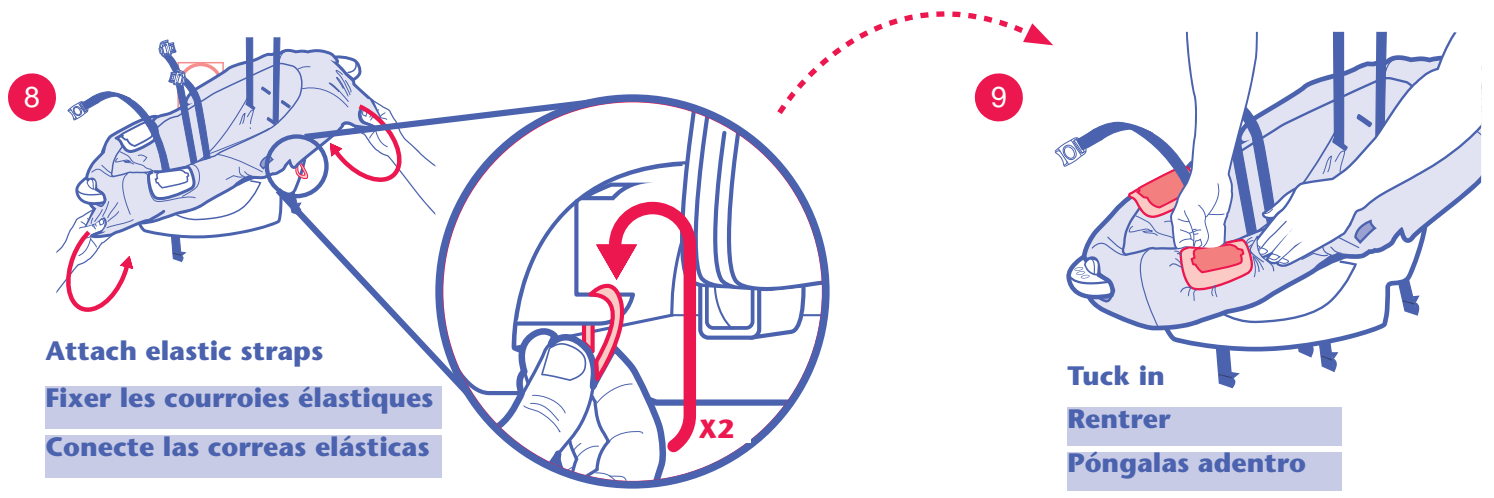
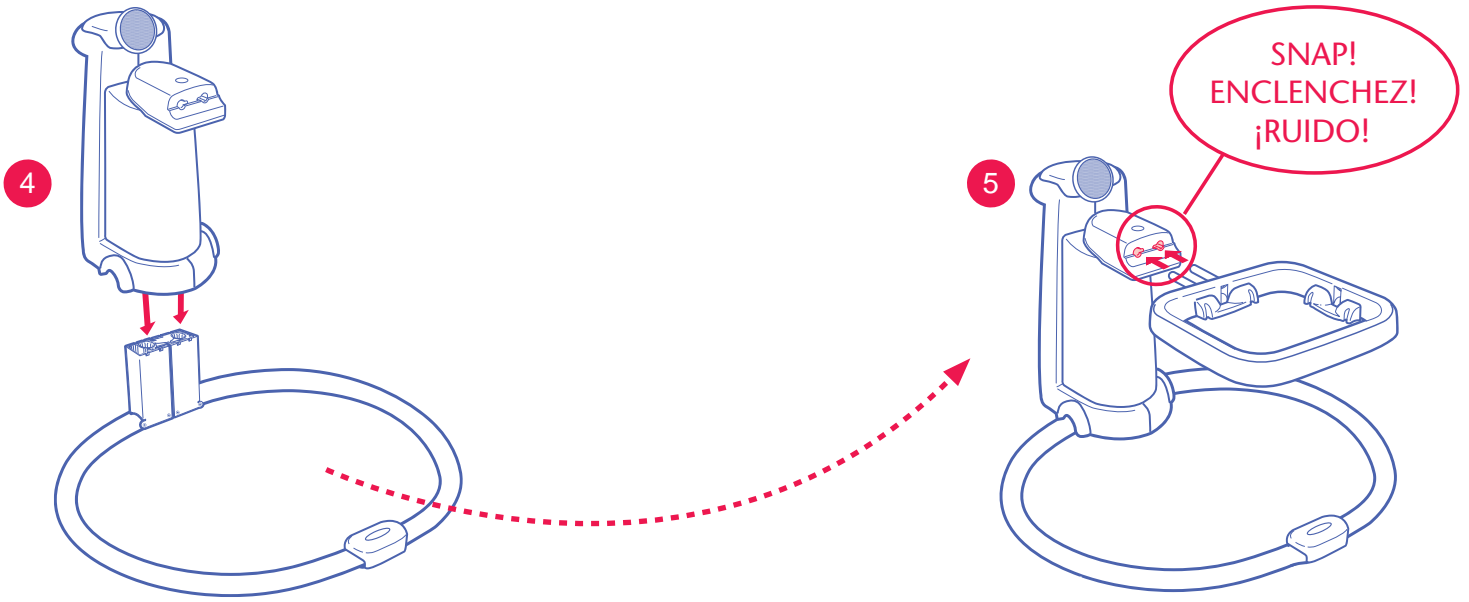

**Attach elastic straps**  
**Fixer les courroies élastiques**  
**Conecte las correas elásticas**

**Tuck in**  
**Rentrer**  
**Póngalas adentro**

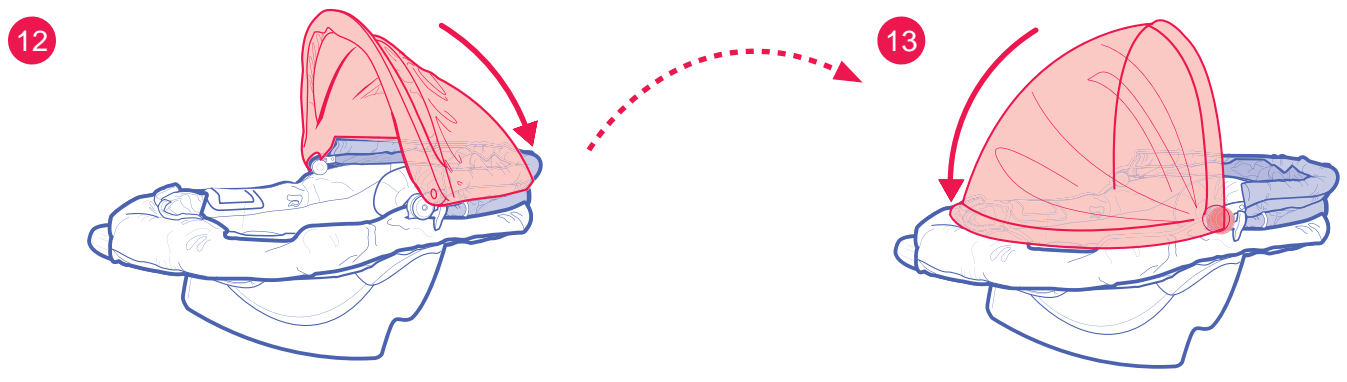

**Canopy rotates backward and forward.**

**Le baldaquin pivote d'avant en arrière.**  
**La capota gira hacia adelante y atrás.**



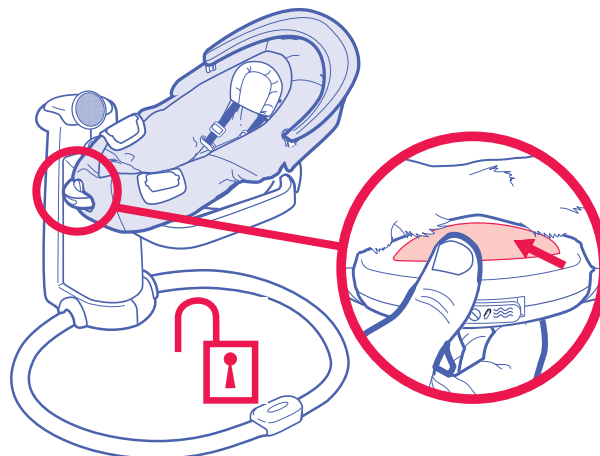
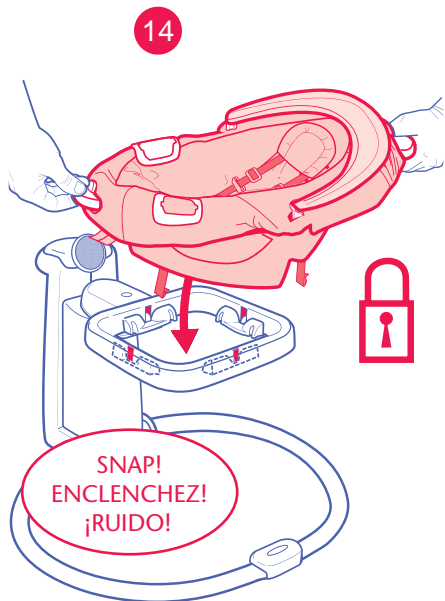

To release:  
 1. Press front button  
 2. Lift front of seat up and pull off frame.

Pour détacher :  
 1. Appuyer sur le bouton avant  
 2. Soulever l'avant du siège et tirer sur le cadre.

Para desmontarla:  
 1. Oprima el botón delantero del asiento y sáquelo del armazón.



To attach toy  
 Fixer le jouet  
 Para instalar los juguetes

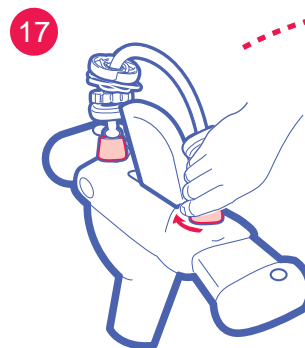
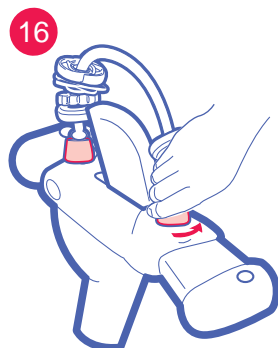

To remove toy  
 Retirer le jouet  
 Para sacar los juguetes

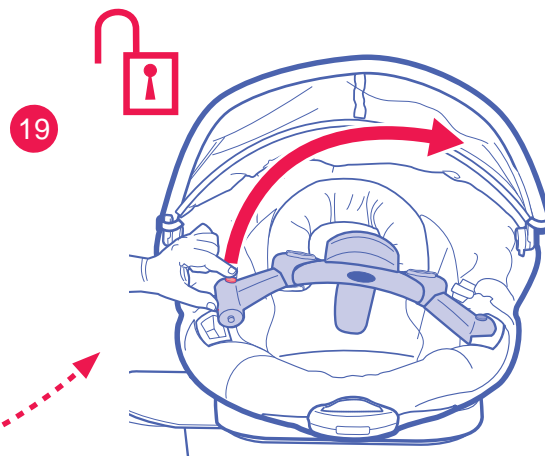
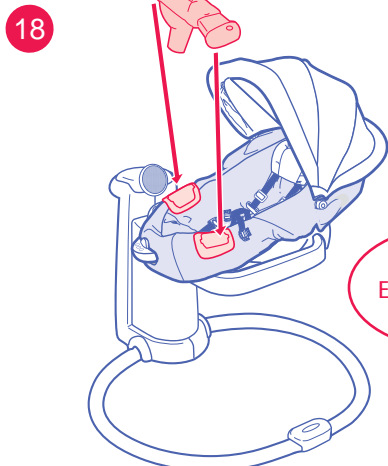



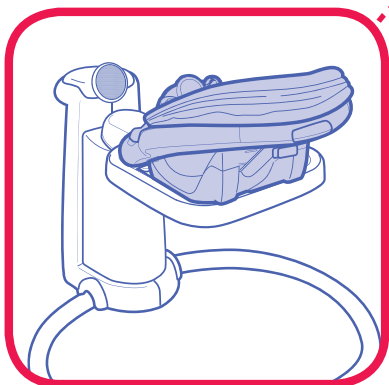

Cradle Face In

Berceau vers vous

Cuna mirando hacia adentro

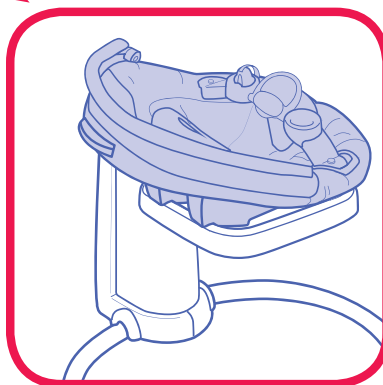

Faces to side

Vers le côté

Mira hacia el costado

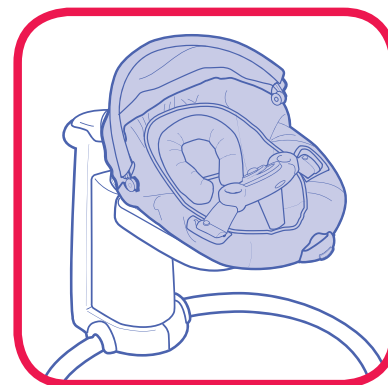

Face out

Vers l'extérieur

Mirando hacia atrás

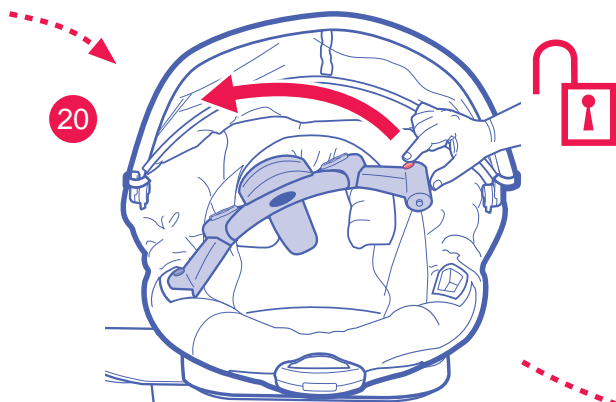

20

21

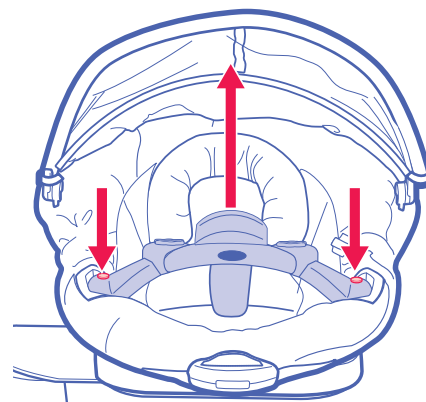

To remove tray, push buttons in and pull up.

Pour retirer le plateau, appuyer sur les boutons et soulever.

Para sacar la bandeja empuje los botones hacia adentro y tire hacia arriba.



• **Securing Child • Installation de l'enfant**  
• **Cómo asegurar al niño**

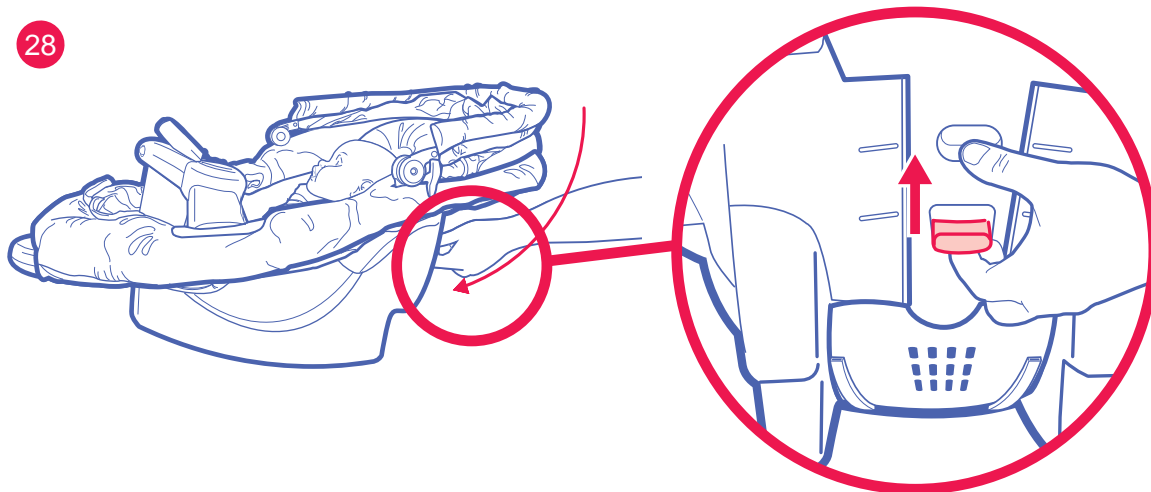
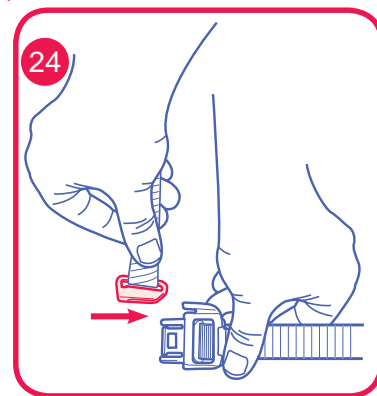
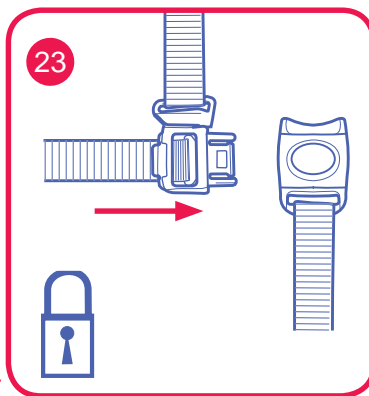
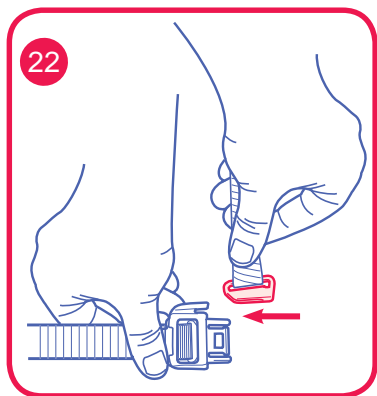

**Squeeze to recline  
(3 positions).**

**Comprimer pour incliner  
(3 positions).**

**Apriételo para ajustar la  
reclinación (3 posiciones)**

**Features • Caractéristiques • Características**

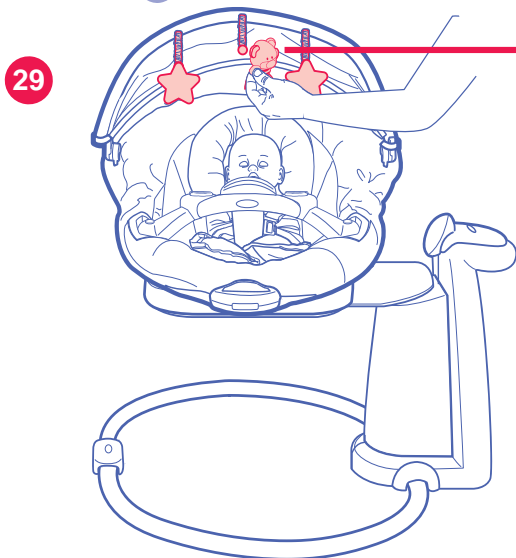

**Attach toys  
Fixer les jouets  
Cómo conectar los juguetes**



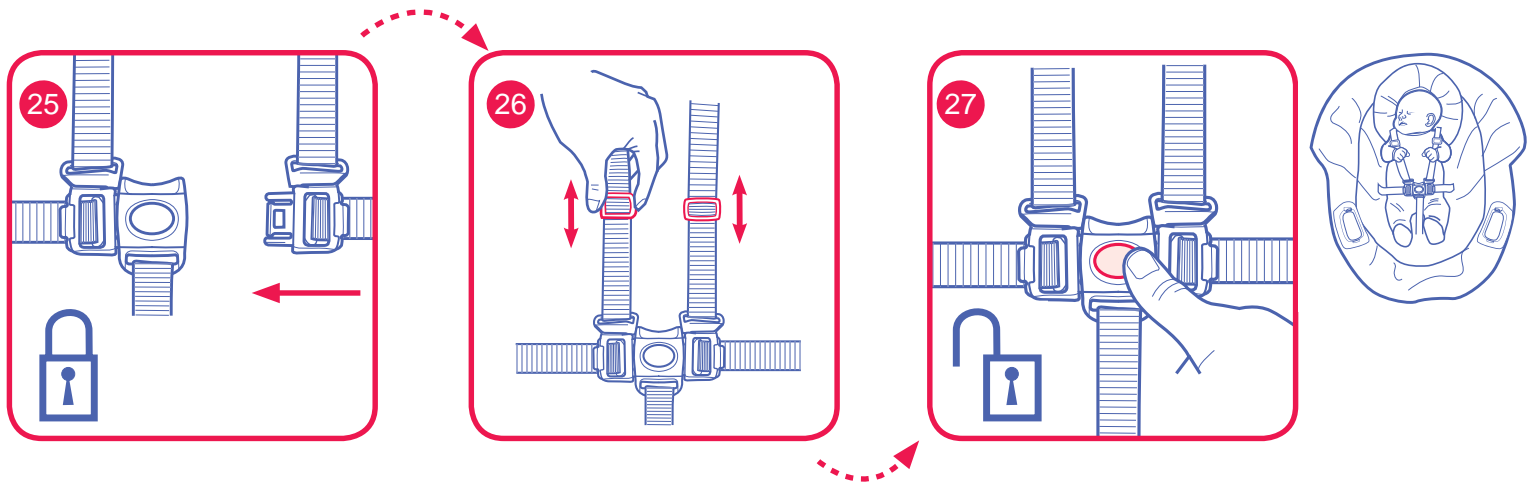

• **Attaching SnugRide<sup>®</sup>, SnugRide<sup>®</sup> 32, SnugRide<sup>®</sup> 35 or Infant SafeSeat<sup>™</sup> (Sold separately)**

• **Installation des dispositifs de retenue pour bébés SnugRide<sup>MC</sup>, SnugRide MC 32, SnugRide<sup>MC</sup> 35 ou SafeSeat<sup>™</sup> (vendus séparément)**

• **Cómo instalar el modelo SnugRide<sup>®</sup>, SnugRide<sup>®</sup> 32, SnugRide<sup>®</sup> 35 o asiento SafeSeat<sup>™</sup> (se venden por separado)**

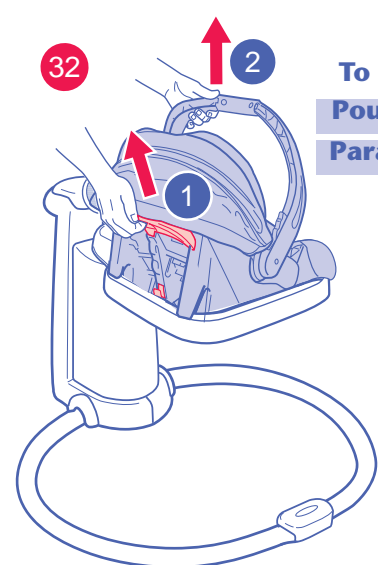
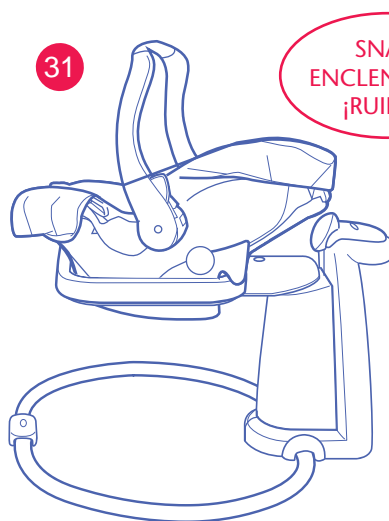
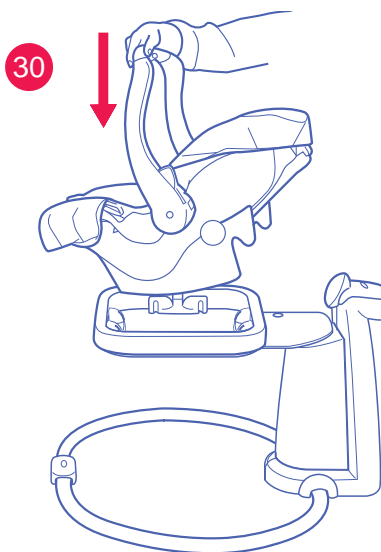

**To Remove**  
**Pour retirer**  
**Para sacarlo**

- **Installing Batteries (not included)**
- **Installation des piles (non comprises)**
- **Instalación de las pilas (no se incluyen)**

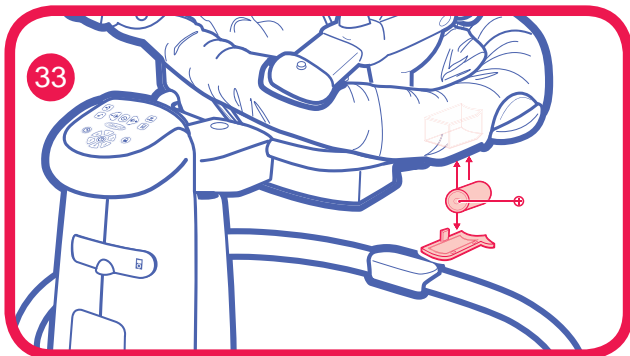

**Vibration Unit:** Remove the carrier from the frame. Remove battery lid under front of seat, with a key and insert 1-D (LR20-1.5V) battery. Replace lid. Vibration feature only runs on battery power.

**Module vibratoire:** Enlevez le porte-bébé de la armature. Retirez le couvercle du compartiment à piles situé sous le siège à l'aide d'une clé et insérez 1 pile D (LR20-1,5V). Remettez le couvercle en place. La vibration ne fonctionne qu'à pile.

**Unidad de vibración:** Sáque el transportador de la armazón. Saque la tapa de las pilas que se encuentra debajo del asiento con una llave e inserte 1 pila D (LR20 - 1,5 V). Vuelva a poner la tapa. La función de la vibración solamente funciona a pilas.

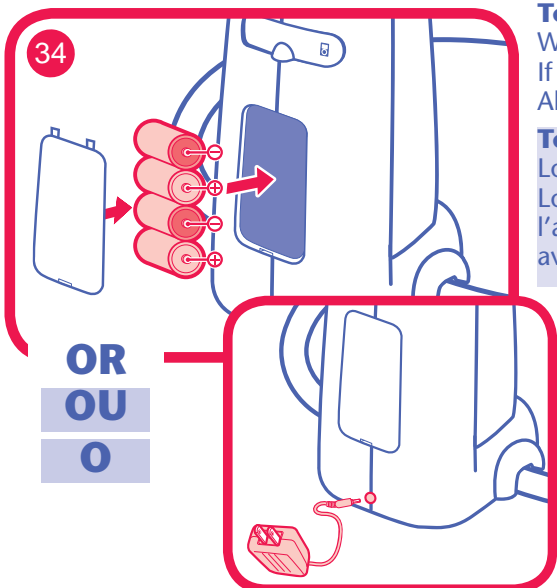

**Tower:** Insert 4D (LR20) batteries as shown. Product does not recharge batteries. When AC adapter is in use, batteries will automatically shut off. If AC adapter is not disconnected from tower, the batteries will not operate tower. Always disconnect AC adapter from tower when using battery power.

**Tour:** Insérer 4 piles D (LR20) tel qu'illustré. Le produit ne recharge pas les piles. Lorsqu'on utilise l'adaptateur de CA, les piles sont automatiquement désactivées. Lorsque l'adaptateur de CA n'est pas débranché de la tour, les piles ne peuvent l'alimenter. Toujours débrancher l'adaptateur de CA de la tour pour l'alimenter avec les piles.

**Torre:** Inserte 4 pilas D (LR20) como se indica. El producto no recarga las pilas. Cuando se usa el adaptador de corriente alterna, las pilas se apagan automáticamente. Si no desconecta el adaptador de corriente alterna de la torre, las pilas no activarán la torre. Desconecte siempre el adaptador de corriente alterna de la torre cuando usa las pilas.

- **MP3 PLAYER (not included)**
- **LECTEUR MP3 (non compris)**
- **REPRODUCTOR DE MP3 (no se incluye)**

35

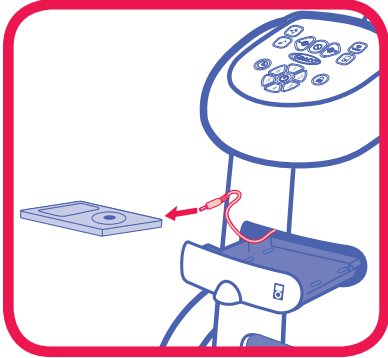

To use an MP3 player (not included), connect player to product as shown. To operate music, follow instructions on page 15

Si désiré, raccorder un lecteur MP3 (non compris) au produit tel qu'illustré. Suivre les directives à la page 15 pour faire jouer la musique

Para usar un reproductor de MP3 (no se incluye), conecte el reproductor al producto como se indica. Para activar la música, use las instrucciones de la página 15.

### To Use Vibration • Pour utiliser la vibration • Uso de la vibración

36

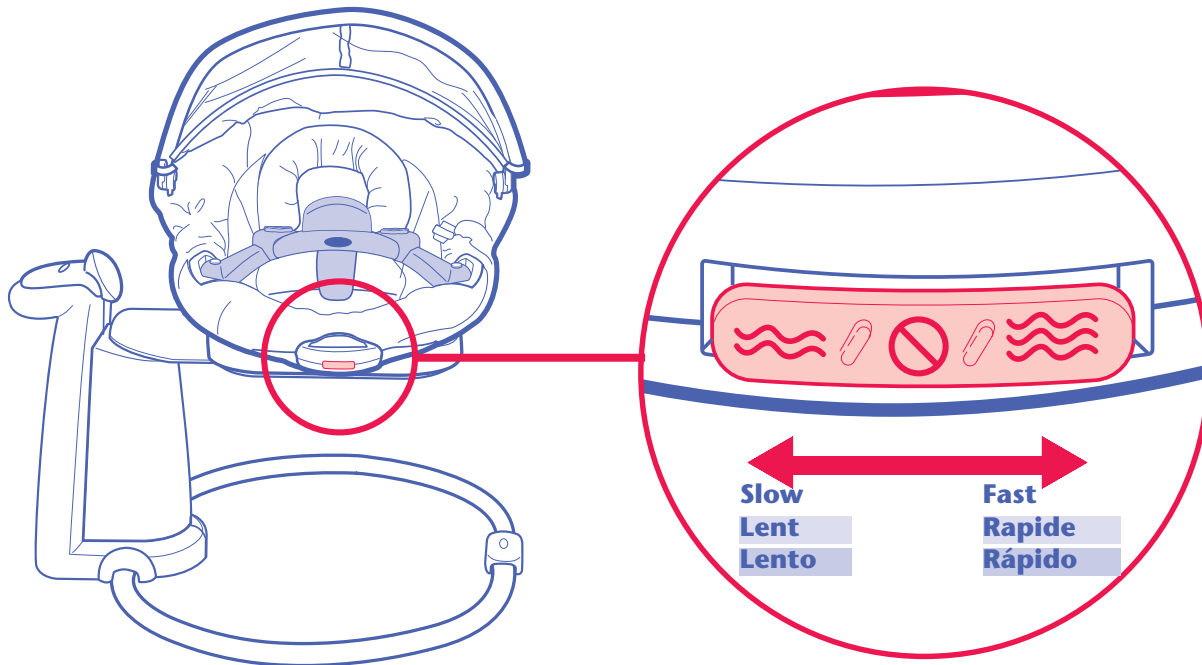

## Starting Product (6 Speed)

- Mise en marche de la produit (6 vitesses)
- Activación del producto (6 velocidades)

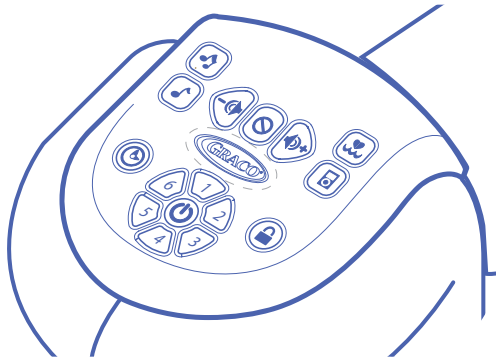

**Start Up Note:** When power is first applied (new batteries, or wall plug connection) all LEDs will flash 3 times to show readiness. Removing the batteries and wall plug connection will reset the product memories.

**Remarque au sujet du démarrage:** Lorsqu'on alimente l'appareil pour la première fois (nouvelles piles ou raccord à une nouvelle prise) tous les voyants DEL clignotent 3 fois pour montrer que l'appareil est prêt à fonctionner. Retirer les piles ou la prise murale initialise les mémoires de la produit.

**Nota para el arranque:** Cuando se conecta la electricidad por primera vez (pilas nuevas o conexión a un tomacorriente de la pared), todos los diodos electroluminiscentes destellarán 3 veces para indicar que está listo. Sacar las pilas y la conexión al tomacorriente de la pared reprogramará las memorias del producto.

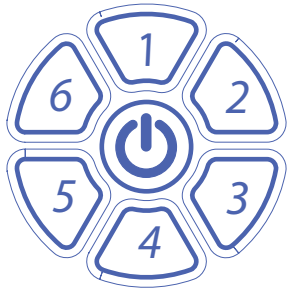

(Speed Selection 1-6) Buttons 1-6 set the speed of the product. Speed 1 moves the product a little. Speed 6 moves the product through its full range.

(Choix de vitesse 1 à 6) Les boutons de 1 à 6 règlent la vitesse de la produit. La vitesse 1 déplace légèrement la produit. La vitesse 6 fait bouger la produit à pleine vitesse.

(Selección de velocidad de 1 a 6) Los botones 1 a 6 programan la velocidad del producto. La velocidad 1 mueve al producto un poco. La velocidad 6 mueve al producto a toda su velocidad.



(Motion On/Off) Pressing this button will turn the motion on at the last selected speed Pressing it a second time will shut the motion off.

(Marche/arrêt du mouvement) Appuyer sur bouton mettra le mouvement en marche à la dernière vitesse sélectionnée. Appuyer une seconde fois arrête le mouvement.

(Movimiento activado/desactivado) Oprimir este botón encenderá el movimiento según la última velocidad seleccionada. Oprimirlo por segunda vez apagará el movimiento.



(Playful Music) Selects fast & fun music. The button will light up to show your selection. All five songs will play in turn and then start again with the first song. Skip a song by pressing the button.

(Musique enjouée) Sélectionne de la musique rythmée et amusante. Le bouton s'illumine pour indiquer la sélection. Les cinq mélodies jouent l'une après l'autre, en boucle. Appuyer sur le bouton permet de sauter une chanson.

(Música divertida) Selecciona una música rápida y divertida. El botón se encenderá para indicar su selección. Las cinco canciones se escucharán una por vez y luego comenzarán de nuevo con la primera canción. Si oprime el botón, se puede saltar una canción.





(Soothing Music) Selects soothing music. The button will light up to show your selection. All 6 relaxing music tracks will play in turn and then begin again with the first track.

(Musique apaisante) Sélectionne de la musique apaisante. Le bouton s'illumine pour indiquer la sélection. Les 6 mélodies apaisantes jouent l'une après l'autre, en boucle.

(Música tranquilizadora) Selecciona música que tranquiliza. El botón se encenderá para indicar su selección. Las 6 grabaciones de música tranquilizadora se escucharán una por vez y luego comenzarán de nuevo con la primera.



(Soothing Sounds) Selects from five soothing sounds from nature: womb sounds, stream, forest, whales, and distant storm. The button will light up to show your selection. The selected soothing sound will play continuously until a different sound is selected or the timer turns the product off. Press the button to skip to the next sound.

(Bruits apaisants) Permet de sélectionner parmi cinq bruits apaisants de la nature. bruits utérins, ruisseau, forêt, baleines et orage distant. Le bouton s'illumine pour indiquer la sélection. Les bruits apaisants jouent continuellement jusqu'à ce qu'on choisisse un autre bruit ou que la minuterie éteigne l'appareil. Appuyer sur le bouton pour passer au son suivant.

(Sonidos suaves) Selecciona entre cinco sonidos suaves de la naturaleza: sonidos del útero, de un arroyo, de un bosque, de ballenas y de una tormenta lejana. El botón se encenderá para indicar su selección. El sonido suave seleccionado se escuchará continuamente hasta que se seleccione un sonido diferente o el reloj apague el producto. Oprima el botón para pasar a la canción siguiente.



(MP3 Input) After you have connected your MP3 player you must activate it by pressing this button. NOTE: When this button is lighted, Sweetpeace's own music will not play and the sound volume is controlled by your MP3 player.

(Lecture MP3) Après avoir raccordé le lecteur MP3, il faut l'activer en appuyant sur ce bouton. REMARQUE : Lorsque ce bouton est allumé, la musique de l'appareil Sweetpeace ne joue pas et le volume se règle par la commande du lecteur MP3.

(Entrada de MP3) Luego de conectar su reproductor de MP3 debe activarlo oprimiendo este botón. NOTA: Cuando el botón esté iluminado, la música propia de Sweetpeace no sonará y el volumen del sonido se controlará desde su reproductor de MP3.



(Volume Down) Lowers sound/music volume.

(Réduire le volume) Abaisse le volume de la musique/des sons.

(Bajar el volumen) Baja el volumen del sonido o la música.



(Audio On/Off) Turns off all sound/music. Pressing the button again will restart your last selection.

(Marche/arrêt audio) Éteint la musique/les sons. Appuyer de nouveau sur le bouton permet de redémarrer la dernière sélection.

(Encender/Apagar el audio) Apaga todos los sonidos o la música. Oprimir el botón de nuevo reactivará su última selección.





(Volume Up) Raises sound/music volume.

(Augmenter le volume) Amplifie le volume de la musique/des sons.

(Subir el volumen) Sube el volumen del sonido o la música.



(Timer) Pressing this button will start a 30 minute product timer. The timer will shut off all motion and sound functions 30 minutes after it is set. The button will light up to highlight your selection and begin flashing one minute before the product shuts off.

(Minuterie) Appuyer sur le bouton démarre une minuterie de 30 minutes intégrée. La minuterie met fin à toutes les fonctions de mouvement et de son 30 minutes après son démarrage. Le bouton s'illumine pour indiquer la sélection et commence à clignoter une minute avant que l'appareil s'éteigne.

(Reloj) Oprimir este botón activará el reloj del producto de 30 minutos. El reloj apagará todas las funciones de sonido y movimiento 30 minutos luego de programarlo. El botón se encenderá para indicar su selección y comenzará a destellar un minuto antes de que se apague el producto.



(Parental Lock) Holding this button down for 2 seconds will lock out all other button functions, preventing children from changing your settings. When selected, the button will light up to show the product is locked. To turn off the parent lock, press and hold the button for two seconds. The parental lock can also be used when all product functions are off, to prevent them from being turned on. In this case, the parental lock button will light up and then fade out after five seconds, but relight if any other button is pressed.

(Verrou pour adulte) Appuyer sur ce bouton pendant 2 secondes désactive tous les autres boutons, afin d'empêcher les enfants de modifier les réglages. Ce bouton s'illumine alors pour indiquer que l'appareil est verrouillé. Appuyer sur ce bouton pendant deux secondes désactive le système de verrouillage. Le verrou pour adulte est également utile pour empêcher le démarrage accidentel des fonctions de balancement lorsqu'elles ne sont pas en marche. Dans ce cas, le verrou pour adulte s'illumine puis s'estompe après cinq secondes, et se rallume si on touche à tout autre bouton.

(Traba para padres) Mantener oprimido este botón durante 2 segundos trabará todas las otras funciones de los botones, para prevenir que los niños cambien la programación. Cuando lo selecciona, el botón se iluminará para mostrar que el producto está trabado. Para apagar la traba para padres, oprima y mantenga oprimido el botón durante dos segundos. La traba para padres también se puede usar cuando todas las funciones del producto estén desactivadas, para prevenir que se activen. En este caso, el botón de la traba para padres se encenderá y luego desaparecerá después de cinco segundos, pero se volverá a encender si se oprime otro botón.

## FOR SAFE BATTERY USE

**FOR SAFE BATTERY USE:** Keep the batteries out of children's reach. Any battery may leak battery acid if mixed with a different battery type, if inserted incorrectly (put in backwards) or if all batteries are not replaced or recharged at the same time. Do not mix old and new batteries. Do not mix alkaline, standard (carbon-zinc) or rechargeable (nickel-cadmium) batteries.

Any battery may leak battery acid or explode if disposed of in fire or an attempt is made to charge a battery not intended to be recharged. Never recharge a cell of one type in a recharger made for a cell of another type. Discard leaky batteries immediately. Leaky batteries can cause skin burns or other personal injury. When discarding batteries, be sure to dispose of them in the proper manner, according to your state and local regulations.

Remove batteries before storing product for a prolong period of time. Batteries left in the unit may leak and cause damage.

Recommended type batteries— alkaline disposables, size D (LR20 -1.5V). NEVER mix battery types. Change batteries when product ceases to operate satisfactorily.

**⚠WARNING** Changes or modifications to this unit not expressly approved by the party responsible for compliance could void the user authority to operate the equipment.

**FC STATEMENT:** NOTE: This equipment has been tested and found to comply with the limits for a Class B digital device, pursuant to Part 15 of the FCC Rules. These limits are designed to provide reasonable protection against harmful interference in a residential installation. This equipment generates, uses and can radiate radio frequency energy and, if not installed and used in accordance with the instructions, may cause harmful interference to radio communications.

However, there is no guarantee that interference will not occur in a particular installation.

If this equipment does cause harmful interference to radio or television reception, which can be determined by turning the equipment off and on, the user is encouraged to try to correct the interference by one or more of the following measures:

- Reorient or relocate the receiving antenna.
- Increase the separation between the equipment and receiver.
- Connect the equipment into an outlet on a circuit different from that to which the receiver is needed.
- Consult the dealer or an experienced radio/TV technician for help.

## Care and Maintenance

• **FROM TIME TO TIME CHECK YOUR PRODUCT** for loose screws, worn parts, torn material or stitching. Replace or repair the parts as needed. Use only Graco replacement parts.

• **REMOVABLE CLOTH SEAT COVER** may be machine washed in cold water on delicate cycle and drip-dried. **NO BLEACH.**

• **TO CLEAN FRAME,** use only household soap and warm water. **NO BLEACH** or detergent.

• **EXCESSIVE EXPOSURE TO SUN OR HEAT** could cause fading or warping of parts.

## UTILISATION SURE DES PILES

**UTILISATION SURE DES PILES:** Conserver les piles hors de la portée des enfants. Toutes les piles peuvent produire des fuites d'acide si on mélange différents types de piles, si on les insère incorrectement (à l'envers) ou si les piles ne sont pas toutes remplacées ou rechargées en même temps. Ne pas utiliser ensemble des piles neuves et usagées. Ne pas mélanger des piles alcalines et régulières (carbone-zinc) ou rechargeables (nickel-cadmium).

Toutes les piles peuvent produire des fuites d'acide ou exploser si on les jette au feu ou si on tente de recharger une pile non rechargeable. Ne jamais recharger de piles d'un type dans un chargeur conçu pour un autre type. Jeter immédiatement toute pile qui fuit. Les piles qui fuient peuvent causer des brûlures cutanées et d'autres blessures. Les piles doivent être mises aux rebus selon la méthode approuvée, dans le respect des lois et règlements provinciaux ou locaux.

Retirer les piles avant de remiser ce produit pour une période prolongée. Les piles laissées dans l'appareil peuvent fuir et causer des dommages.

Type de piles recommandées : alcalines jetables, format D (LR20-1,5 v). NE JAMAIS utiliser ensemble des piles de types différents. Remplacer les piles lorsque l'appareil ne fonctionne plus de manière satisfaisante.

**MISE EN GARDE:** Toute modification non dûment autorisée de cet appareil risque d'annuler le privilège de l'utilisateur de se servir de l'appareil.

**FC ÉNONCÉ DE LA CFC:** REMARQUE : Cet appareil a été testé et prouvé conforme aux normes d'un appareil numérique de catégorie B, conformément au chapitre 15 du règlement de la CFC (Commission fédérale des communications). Ces limites sont conçues afin de fournir une protection raisonnable contre les interférences nuisibles dans une installation résidentielle. Cet appareil produit, utilise et émet de l'énergie des fréquences radio. S'il n'est pas installé et utilisé conformément à ces consignes, il peut occasionner des interférences nuisibles aux communications radio.

Cependant, il n'y a aucune garantie qu'il ne se produira pas d'interférences dans une installation en particulier.

Si cet appareil cause des interférences qui nuisent à la réception d'un appareil de radio ou de télévision, ce qu'on peut vérifier en allumant et éteignant l'appareil, l'utilisateur est invité à tenter de remédier à la situation par l'une ou plusieurs des mesures suivantes :

- Réorienter ou déplacer l'antenne réceptrice.
- Augmenter la distance entre l'appareil et le récepteur.
- Brancher l'appareil dans un circuit différent de celui du récepteur.
- Consulter le détaillant ou un technicien en radio/télévision expérimenté.

## Nettoyage et entretien

• **INSPECTER DE TEMPS EN TEMPS CETTE PRODUIT** afin de repérer toute vis relâchée, pièce usée, matériel déchiré ou joint décousu. Remplacer ou réparer ces pièces au besoin. Utiliser uniquement des pièces de rechange Graco.

• **LE COUVRE-SIÈGE AMOVIBLE EN TISSU** est lavable à la machine à l'eau froide au cycle délicat; suspendre pour faire sécher. NE PAS UTILISER DE JAVELLISANT.

• **POUR NETTOYER LE CADRE**, utiliser un savon ménager et de l'eau tiède. **NE PAS UTILISER DE JAVELLISANT** ni de détergent.

• **UNE EXPOSITION EXCESSIVE AU SOLEIL OU À LA CHALEUR** peut causer la décoloration ou la déformation de certaines pièces.

## PARA UN USO SEGURO DE LAS PILAS

**PARA UN USO SEGURO DE LAS PILAS:** KMantenga las pilas lejos del alcance de los niños. Cualquier pila puede perder ácido si se la mezcla con un tipo diferente de pila, si se la coloca de manera incorrecta (puesta al revés) o si no se cambian o recargan todas las pilas al mismo tiempo. No mezcle pilas nuevas y viejas. No mezcle pilas alcalinas, comunes (carbono-zinc) o recargables (níquel-cadmio).

Cualquier pila puede perder ácido o explotar si se la desecha en el fuego o se intenta cargar un tipo que no debe recargarse. Nunca recarga una pila de un tipo en un cargador hecho para una pila de otro tipo. Deseche las pilas con pérdidas inmediatamente. Las pilas con pérdidas pueden causar quemaduras en la piel u otras lesiones personales. Cuando desecha las pilas, asegúrese de desecharlas de la manera correcta, según las disposiciones locales y de su estado.

Saque las pilas antes de guardar el producto durante un largo período de tiempo. Las pilas que quedan en la unidad pueden perder y causar daños. Tipo de pilas recomendadas, alcalinas desechables, tamaño D (LR20-1,5 V). NUNCA mezcle pilas de distintos tipos. Cambie las pilas cuando el producto deje de funcionar satisfactoriamente.

**⚠ADVERTENCIA** Los cambios o modificaciones a esta unidad no expresamente aprobados por la parte responsable del cumplimiento podría anular la autoridad del usuario para usar el equipo.

**FCC DECLARACIÓN DE LA COMISIÓN FEDERAL DE COMUNICACIONES** NOTA: Este equipo ha sido probado y se ha determinado que cumple con los límites de un dispositivo digital Clase B, según la parte 15 de las normas de la FCC. Estos límites han sido creados para proporcionar una protección razonable contra la peligrosa interferencia en una instalación residencial. Este equipo genera, usa y puede emitir energía de radiofrecuencia y si no se lo instala y usa de acuerdo a las instrucciones, podría causar interferencias peligrosas con las comunicaciones de radio.

Sin embargo, no se garantiza que la interferencia no ocurrirá en una instalación particular.

Si este equipo causa interferencia peligrosa con la recepción de radio o televisión, lo cual se puede determinar apagando y encendiendo el equipo, se sugiere al usuario que trate de corregir la interferencia a través de una de las siguientes medidas:

- Reorientar o cambiar de lugar la antena de recepción.
- Aumentar la distancia entre el equipo y el receptor.
- Conectar el equipo a un tomacorriente en un circuito diferente del que necesita el receptor.
- Consultar al minorista o a un técnico experimentado de radio y televisión para obtener ayuda.

## Atención y mantenimiento

• **DE VEZ EN CUANDO, INSPECCIONE EL PRODUCTO** para determinar si hay tornillos flojos, piezas gastadas, material o puntos rotos. Cambie o repare las piezas si fuera necesario. Use solamente piezas de repuesto Graco.

• **LA ALMOHADILLA REMOVIBLE PARA EL ASIENTO** se puede lavar a máquina con agua fría en el ciclo delicado y secar al aire. **NO USE BLANQUEADOR.**

• **PARA LIMPIAR EL ARMAZÓN:** usar solamente jabón de uso doméstico y agua tibia. **NO USE BLANQUEADOR ni detergente.**

• **EL CONTACTO EXCESIVO CON EL SOL O EL CALOR** podría causar descoloramiento o torcedura de las piezas.

**Replacement Parts • Warranty Information (USA)  
Pièces de rechange • Renseignements sur la garantie  
(au Canada) Información sobre la garantía y las piezas  
de repuesto (EE.UU.)**

To purchase parts or accessories or for warranty information in the United States, please contact us at the following:

Para comprar piezas o accesorios o para obtener información sobre la garantía en los Estados Unidos, por favor comuníquese con nosotros en:

**www.gracobaby.com**

**or/ó**

**1-800-345-4109**

To purchase parts or accessories or for warranty information in Canada, contact Elfe at:

Pour commander des pièces ou obtenir des renseignements au sujet de la garantie au Canada, communiquez avec Elfe au:

**1-800-667-8184**

(Fax: 514-344-9296).

or/ou

**www.elfe.net**

**Product Registration (USA)  
Inscription de votre produit (au Canada)  
Registro del producto (EE.UU.)**

To register your Graco product from within the U.S.A. visit us online at [www.gracobaby.com/productregistration](http://www.gracobaby.com/productregistration). We currently do not accept product registrations from those living outside the United States of America.

Pour inscrire votre produit Graco aux États-Unis, visitez notre site Internet [www.gracobaby.com/productregistration](http://www.gracobaby.com/productregistration). Pour le moment nous n'acceptons pas d'inscriptions de produits des résidents hors des États-Unis.

Para registrar su producto Graco desde dentro de los EE.UU., visítenos en línea en [www.gracobaby.com/productregistration](http://www.gracobaby.com/productregistration). Actualmente no aceptamos registros de los productos de quienes viven fuera de los Estados Unidos de América.





## Free Manuals Download Website

<http://myh66.com>

<http://usermanuals.us>

<http://www.somanuals.com>

<http://www.4manuals.cc>

<http://www.manual-lib.com>

<http://www.404manual.com>

<http://www.luxmanual.com>

<http://aubethermostatmanual.com>

Golf course search by state

<http://golfingnear.com>

Email search by domain

<http://emailbydomain.com>

Auto manuals search

<http://auto.somanuals.com>

TV manuals search

<http://tv.somanuals.com>