

**Read all instructions BEFORE assembly and USE of product.
KEEP INSTRUCTIONS FOR FUTURE USE.**

**Lea todas las instrucciones ANTES de armar
y USAR el producto.**

GUARDE LAS INSTRUCCIONES PARA USAR EN EL FUTURO.



www.gracobaby.com

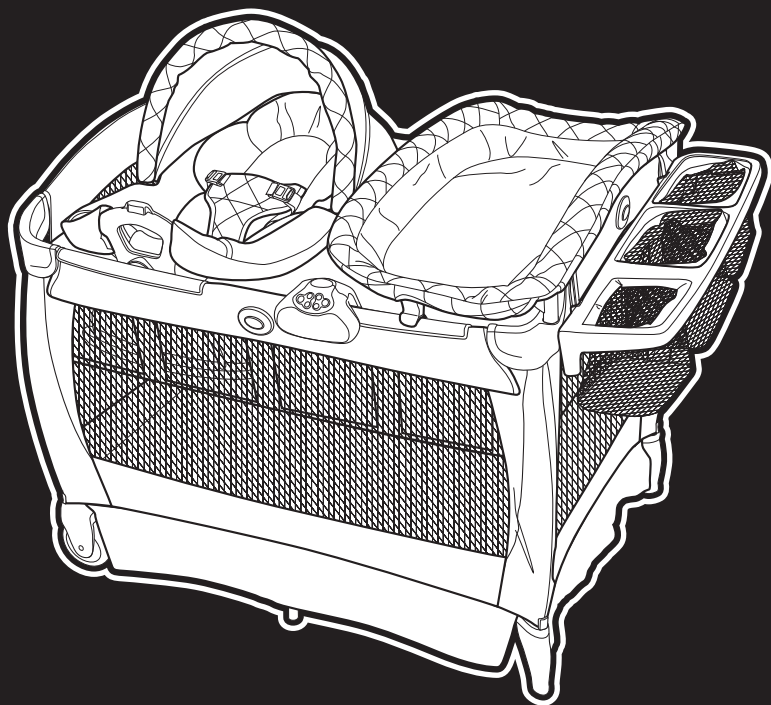

**OWNER'S MANUAL
MANUAL DEL USARIO**



Failure to follow these warnings and the instructions could result in serious injury or death.

Setting Up the Playard

- THIS PRODUCT REQUIRES ADULT ASSEMBLY.
- Keep fingers clear of top corners during setup. Be sure playard is completely set up before use. Check that the four top rails are completely latched, the center of the floor is pushed down, the mattress/pad is flat, the straps are securely fastened to the bottom of the unit and the four corners are tucked under the stiffeners. Always follow the instructions in the owner's manual to set up the playard.
- Never use this product if there are any loose or missing fasteners, loose joints, broken parts or torn mesh. Check before assembly and periodically during use. Contact Graco at 1-800-345-4109 (Canada 1-800-667-8184) for replacement parts and instructions if needed. Never substitute parts.

Using the Playard

- The playard is for playing or sleeping. When used for playing, never leave child unattended and always keep child in view. When used for sleeping, you must still provide the supervision necessary for the continued safety of your child.
- Always keep the playard away from hazards in the area that may injure your child.
- When child is able to pull to standing position, remove large toys and other objects that could serve as steps for climbing out.
- Stop using this product when your child reaches 35 inches (89 cm) in height, weighs more than 30 pounds (14 kg), or is able to climb out.
- Do not modify playard or add any attachments that are not listed in the owner's manual, including an add-on bassinet.
- Child can become entrapped and die when improvised netting or covers are placed on top of a playard. Never add such items to confine child in playard.
- NEVER leave child in product with side lowered. Be sure side is in raised and locked position whenever child is in product.
- If refinishing, use a nontoxic finish specified for children's products.



Avoiding Suffocation Hazards

- Unlike cribs that have rigid sides, the playard has flexible sides. As a result, the playard mattress/pad is specially designed to prevent suffocation. The playard mattress/pad has a solid base, a certain length and width, and is less than one inch thick in order to meet safety standards. Using a thicker or a different sized mattress/pad may allow a child's head to get between mattress/pad and the side of the playard causing suffocation.
- **Infants can suffocate**
 - In gaps between a mattress too small or too thick and products sides
 - On soft bedding.

NEVER add a mattress, pillow, comforter or padding. Use ONLY mattress pad provided by Graco.
- To reduce the risk of SIDS, pediatricians recommend healthy infants be placed on their backs to sleep, unless otherwise advised by your physician.
- Never use plastic shipping bags or other plastic film as mattress covers not sold and intended for that purpose. They can cause suffocation.
- NEVER use a water mattress with the playard.

Avoiding Strangulation Hazards

- Strings and cords can cause strangulation. Keep strings and cords away from child.
 - NEVER place the playard near a window where cords from blinds or drapes can strangle a child.
 - NEVER hang strings on or over the playard.
 - NEVER place items with a string around a child's neck, such as hood strings, pacifier cords, etc.
 - NEVER attach strings to toys.

This product is not intended for commercial use.

ADVERTENCIA

Si no se obedecen estas advertencias y las instrucciones, podría resultar en lesiones graves o la muerte.

Al instalar el corralito

- ESTE PRODUCTO REQUIERE SER ARMADO POR UN ADULTO.
- Mantenga cuidado con sus dedos mientras dure la instalación. Asegúrese que el corralito esté completamente instalado antes de usarlo. Verifique que los cuatro rieles de arriba estén completamente trabados, el centro del piso esté abajo, el colchón/ almohadilla estén planos y las correas estén sujetadas apretadamente al fondo de la unidad y las cuatro esquinas están puestas debajo de los refuerzos. Siempre siga las instrucciones del manual del usuario para instalar el corralito.
- Nunca use este producto si hay sujetadores sueltos o que faltan, uniones flojas, piezas o rejillas rotas. Verifique antes del armado y periódicamente durante el uso. De ser necesario, comuníquese con Graco al 1-800-345-4109 (Canadá 1-800-667-8184) para obtener piezas de repuesto e instrucciones. Nunca sustituya las piezas.

Al usar el corralito

- El corralito es para jugar o dormir. Cuando se lo usa para jugar, nunca deje al niño sin atención y mantenga siempre a su niño a la vista. Cuando se lo usa para dormir, debe proporcionar la supervisión necesaria para mantener la continua seguridad de su niño.
- Siempre mantenga el corralito lejos de peligros que pudieran dañar a su bebé.
- Cuando el niño pueda ponerse de pie, quite los juguetes grandes y otros objetos que pueden servir de escalones para salir.
- Deje de usar el producto cuando su niño alcance los 35 pulgadas (89 cm) de altura, pesa más de 30 libras (14 kg), o en cualquier momento si el niño es capaz de salir.
- No modifique el corralito ni agregue otra pieza que no se mencione en el manual del usuario, incluyendo un moisés adicional.
- El niño puede quedar atrapado y morir cuando se ponen fundas o redes improvisadas arriba del corralito. Nunca agregue dichos artículos para encerrar al niño en el corralito.
- NUNCA deje al niño en el producto cuando el lado esté bajado. Asegúrese que el lado esté cerrado y subido cuando el niño esté en el producto.

ADVERTENCIA

- Si va a renovar el acabado del producto, elija un acabado no tóxico especificado para productos de niños.

Para evitar el riesgo de sofocación

- Al contrario de las cunas que poseen costados rígidos, el corralito posee costados flexibles. Debido a esto, el colchón del corralito está especialmente diseñado para prevenir la sofocación. El colchón del corralito posee una base sólida, un cierto largo y ancho, y tiene menos de un inch de espesor precisamente para mantener los estándares de seguridad apropiados. El usar un colchón más delgado o de una medida diferente puede permitir que la cabeza del bebé quede atrapada entre el colchón y el costado del corralito, causando la sofocación.

• Los niños pequeños pueden asfixiarse

- En los espacios entre el colchón demasiado pequeños o demasiado espesos y los costados del producto
- En ropa de cama blanda.

NUNCA agregue un colchón, almohada, edredón o almohadillas. Use SOLAMENTE el colchón proporcionado por Graco.

- Para reducir el riesgo del SMIS, los pediatras recomiendan que los bebés con buena salud sean puestos a dormir boca arriba, a menos que su médico le indique lo contrario.
- Nunca use bolsas plásticas u otras películas de plástico como cubre colchón, que no sea vendida y diseñada especialmente para este propósito, ya que puede provocar sofocación.
- NUNCA use un colchón de agua con el corralito.

Para evitar el riesgo de estrangulación

- Cuerdas y cordones pueden provocar estrangulación. Mantenga cuerdas y cordones lejos de su hijo.
 - NUNCA ubique el corralito cerca de ventanas donde cordones o cortinas puedan estrangular a su bebé.
 - NUNCA cuelgue cuerdas sobre el corralito.
 - NUNCA ponga objetos con cuerda alrededor del cuello de su hijo, como gorros con cordón, sujeta chupetes, etc.
 - NUNCA amarre cuerdas a los juguetes.

Este producto no está diseñado para uso comercial.

Parts list • Lista de las piezas

This model may not include some features shown below. **Check** that you have all the parts for this model **BEFORE** assembling your product.

If any parts are missing, call Customer Service.

Este modelo podría no incluir algunas de las características que se indican a continuación.

Verifique que tenga todas las piezas de este modelo **ANTES** de armar su producto. Si falta alguna pieza, llame al Departamento de Servicio al Cliente.

No tools required.

No herramientas necesarias.

ALL MODELS • TODOS LOS MODELOS

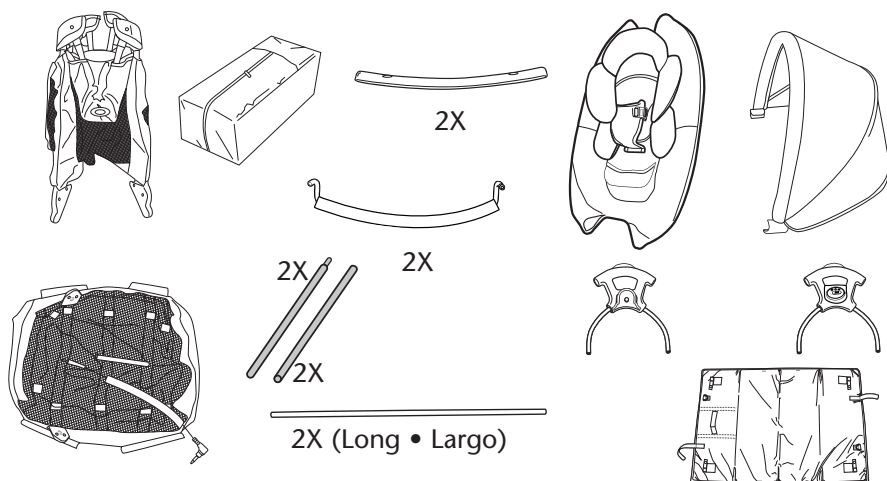

FEATURES ON CERTAIN MODELS • CARACTERÍSTICAS EN CIERTOS MODELOS

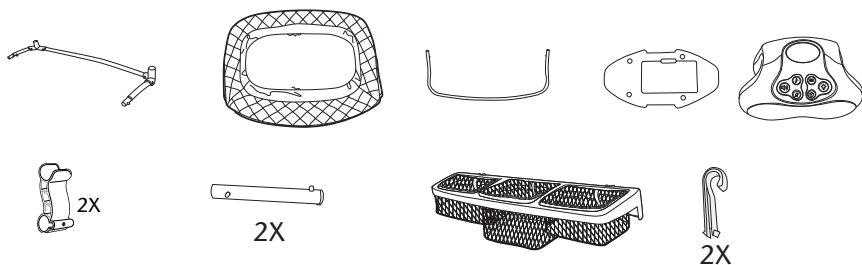

Setup • Instalar

1

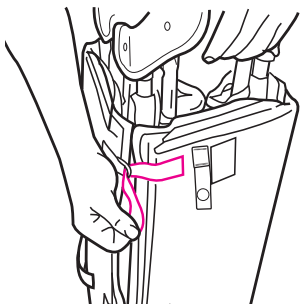

2



3

DO NOT push center down yet.

NO empuje todavía el centro hacia abajo.

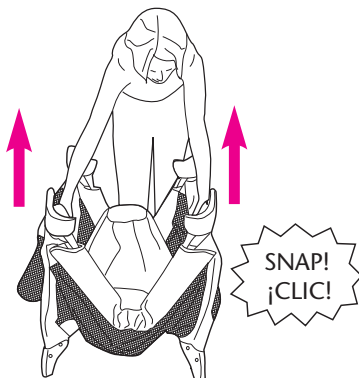

4

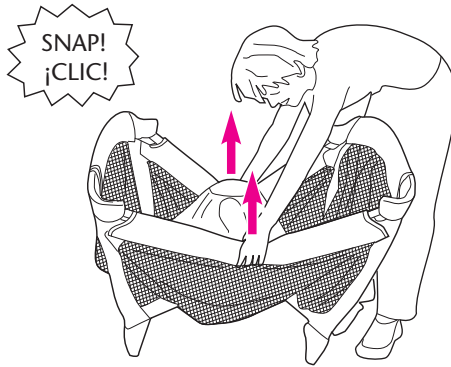

- **When setting up, lock rails BEFORE lowering center.**

Be sure top rails have become rigid. If not, pull up again until they are rigid. If top rails do not latch, lift the center of the floor higher.

- **Cuando instale, estire y enganche los costados antes de bajar el centro.** Asegúrese que los laterales superiores hayan quedado rígidos. Si no es así, estírelos nuevamente hasta que estén bien rígidos. Si los laterales superiores no han enganchado, levante el centro del piso hacia arriba.

5

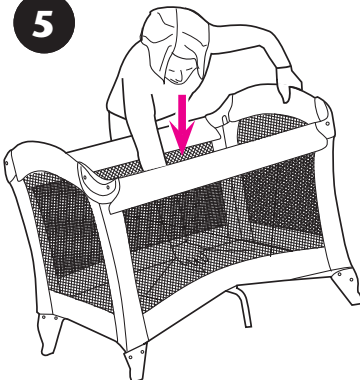

Hold one end of the unit up and push the center of the floor down.

Mantenga la unidad levantada de un extremo y empuje el centro del piso hacia abajo.



6

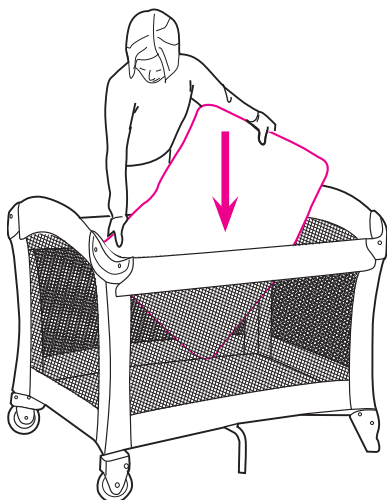

Always use mattress/pad soft side up.

Use siempre el lado más suave del colchón hacia arriba.

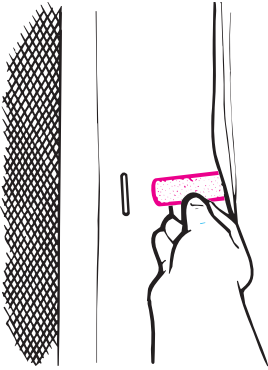
7

Put two tabs under mattress/pad through button holes and fasten securely on bottom of unit.

Pase las dos lengüetas debajo del colchón por los ojales y sujételas en la parte inferior de la unidad.

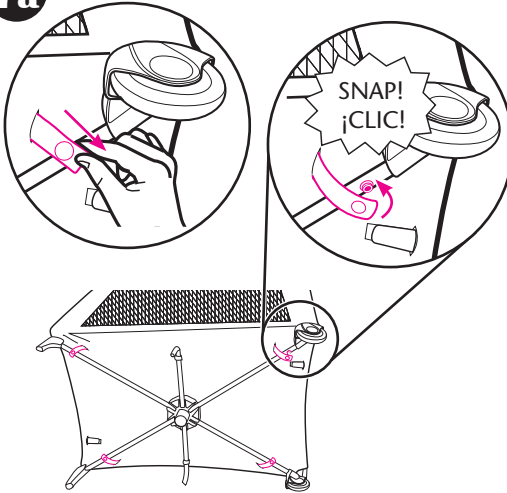
7a

Pull strap through bottom of playard and wrap around tube and refasten snap. Repeat on other corners.

Tire la correa a través del fondo del corralito, pásela alrededor del tubo y vuelva a trabarla. Repita el procedimiento en las otras esquinas.

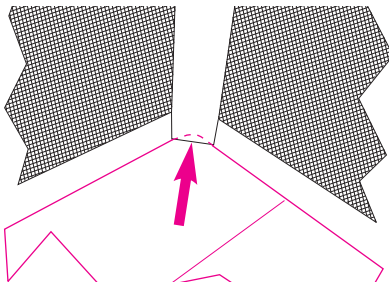
8

Tuck four corners of mattress/pad under corner stiffeners.

Coloque las cuatro esquinas de la almohadilla del colchón debajo de las varillas.

To Fold • Para plegar

9

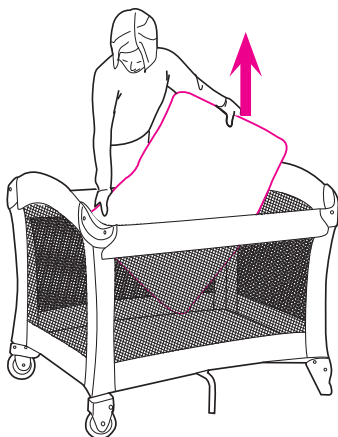

Release straps.

Libere las cintas.

10

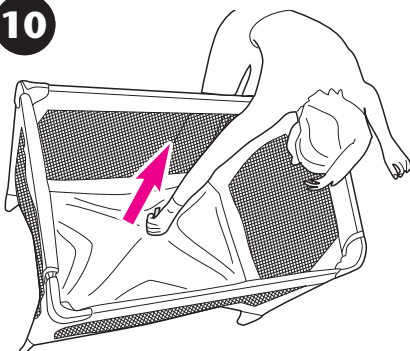

DO NOT unlock top rails yet. Center of floor must be halfway up before top rails will unlock.

NO destrabe todavía los rieles superiores. El centro del piso debe estar arriba, al menos hasta la mitad, cuando pliegue los laterales.

11

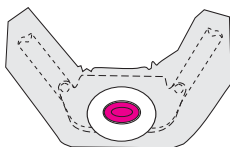
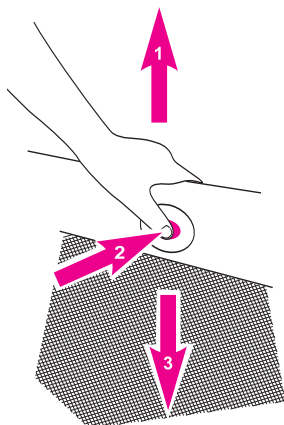

Center of floor must be up.

1. Lift up slightly on the top rail.
2. Push in on the button located on the side of the top rail to release the two tubes.
3. Push down.

- If top rails do not unlatch, **DO NOT FORCE**. Lift the center of the floor higher.
- **Both** tubes must be released for the top rail to fold.

El centro del fondo debe estar arriba.

1. Levante suavemente el lateral.
2. Empuje el botón en el lado de la baranda superior para soltar los dos tubos.
3. Empuje hacia abajo.

- Si los laterales no se pliegan, **NO LOS FUERCE**. Levante el centro de el piso hacia arriba.
- **Ambos** tubos deben ser soltados para que el lateral pueda plegarse.

12

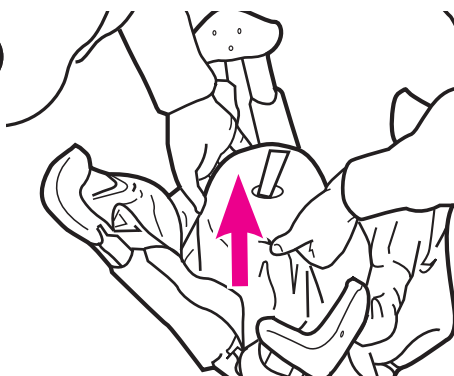

13

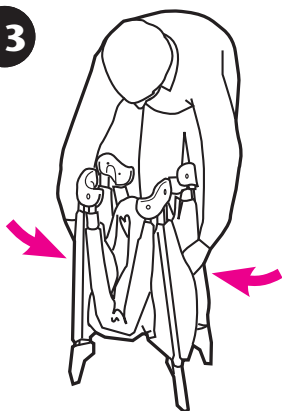

Do not force. If unit will not fold, look for a partially latched top rail. Squeeze the latch button to release the rail.

No lo fuerce. Si el corralito no se pliega totalmente, fíjese si los laterales están parcialmente doblados. Apriete el botón y pliegue el lateral.

14

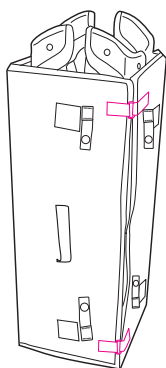

To Cover • Para cubrir

15



Cover unit with handle out.
Zip together.

Cubra la unidad con la
manija hacia fuera. Cíérrelo.

16

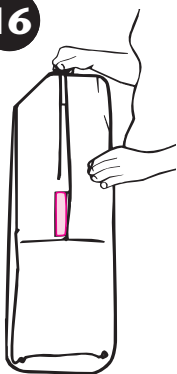

Accessories (On certain models) • Accesorios (En ciertos modelos)

This model may not include some features shown.

Este modelo podría no incluir algunas de las características que se indican.

Bassinet • Moisés

WARNING

SUFFOCATION HAZARD Infants have suffocated:

- In gaps between extra padding and side of the bassinet, and
- On soft bedding.

Use **ONLY** mattress/pad provided by Graco. **NEVER** add a pillow, comforter or another mattress for padding.

- **FALL HAZARD:** To help prevent falls, do not use this product when the infant begins to push up on hands and knees or weighs over 15 lbs (6.8 kg), whichever comes first.
- Use bassinet with only one child at a time.
- Never place a child under the bassinet.
- The bassinet must be fully assembled and installed, including six metal tubes, clips and mattress/pad, before using. Do not modify bassinet or add any attachments that are not listed in the owner's manual.
- **DO NOT** store the bassinet in the playard while in use.
- To help prevent heat build-up inside the playard and to avoid overheating your child, when using the bassinet **DO NOT** use an outdoor canopy.
- To reduce the risk of SIDS, pediatricians recommend healthy infants be placed on their backs to sleep, unless otherwise advised by your physician.
- If a sheet is used with the pad use only the one provided by Graco or one specifically designed to fit the dimensions of the bassinet.
- Never place child in bassinet while seat is attached.

⚠️ ADVERTENCIA

PELIGRO DE ASFIXIA Bebés se han asfixiado:

- En los espacios entre el acolchado adicional y el costado del moisés, y
- En ropa de cama blanda.

Use **SOLAMENTE** el colchón proporcionado por Graco. **NUNCA** agregue una almohada, edredón u otro colchón como acolchado.

- **PELIGRO DE CAÍDAS:** Pare ayudar a prevenir caídas, no use este producto cuando el niño comienza a levantarse en sus manos y rodillas o pese más de 15 libras (6,8 kg), el que ocurra primero.
- Use el moisés con un niño solamente.
- Nunca coloque a un niño debajo del moisés.
- El moisés debe estar completamente montado e instalado, incluidos los seis tubos metálicos, los ganchos y la almohadilla del colchón, antes de usarlo. No modifique el moisés ni añada ningún accesorio que no se indique en el manual del usuario.
- **NO** almacene el moisés en el corralito mientras el mismo se esté usando.
- Para ayudar a evitar la acumulación de calor dentro del corralito y para evitar el recalentamiento de su niño, al usar el moisés, **NO USE** una capota exterior.
- Para reducir el riesgo del SMIS, los pediatras recomiendan que los bebés con buena salud sean puestos a dormir boca arriba, a menos que su médico le indique lo contrario.
- Si usa una sábana con la almohadilla, use solamente la provista por Graco o una específicamente diseñada según la dimensión de la cuna.
- Nunca ponga al niño en el moisés si el asiento está instalado.

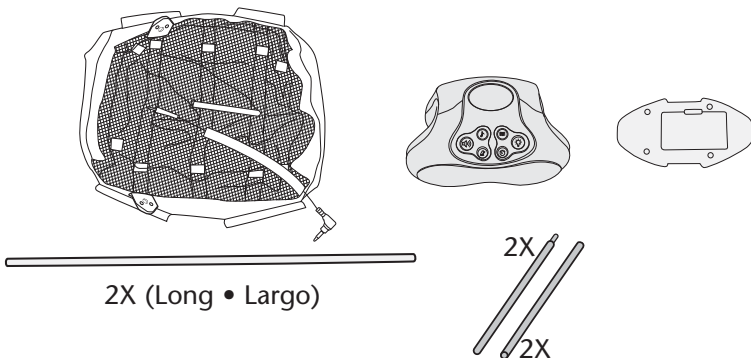

2X (Long • Largo)

17

Vibration strap and cord tunnel.

Correa del vibrador y túnel para cables.

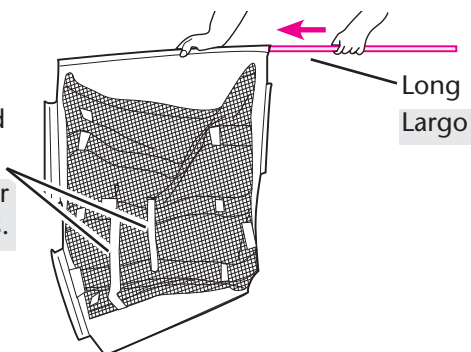

18

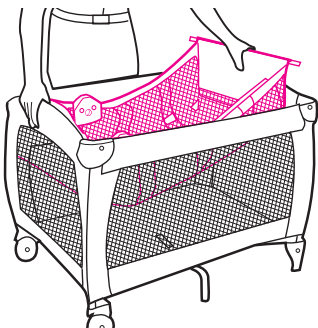

You will need to remove the mattress/pad from the bottom of the playard to use inside your bassinet.

Necesitará sacar el colchón / almohadilla del fondo del corralito para usarlo adentro del moisés.

19

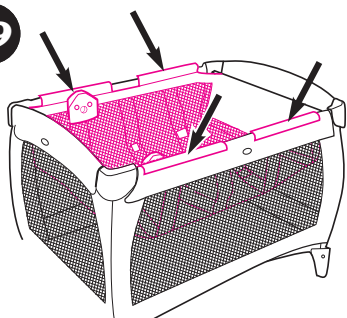

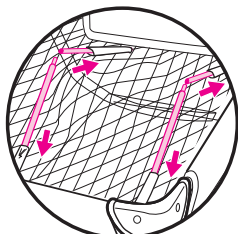
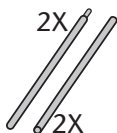

20

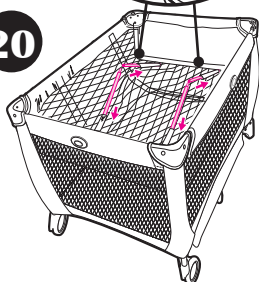

Insert 4 tubes into the fabric as shown.

Coloque los 4 tubos en la tela como se indica.

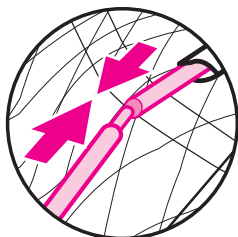

21



Insert tapered end of bar into end of other bar with hole in it. Repeat with other set of bars.

CHECK: Tubes **MUST** be installed before placing mattress/pad in bassinet.

Inserte el extremo cónico de la barra en el extremo de la otra barra que tiene un agujero. Repita el procedimiento con el otro juego de barras

VERIFIQUE: Los tubos **DEBEN** instalarse antes de colocar la almohadilla del colchón en el moisés.



22

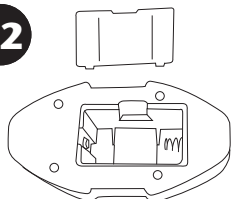

Open the battery compartment lid by inserting a screwdriver in the slot. Insert one D (LR20) cell battery (not included).

Replace lid.

Abra la tapa del compartimiento de las pilas insertando un destornillador en la ranura. Coloque una pila D (LR20) (no se incluye).

Vuelva a poner la tapa.

23

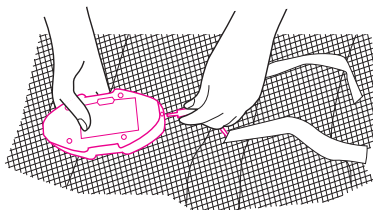

Cord in bottom of bassinet.

El cable está en el fondo del moisés.

24

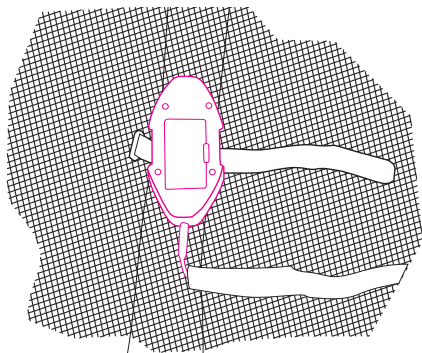

25

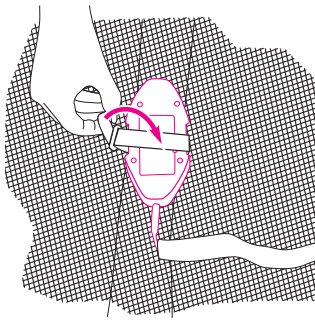

Vibrator must be fastened tight and centered on the webbing strap to work properly.

El vibrador debe estar bien sujeto y centrado en la correa de red para que funcione correctamente.

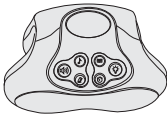

26

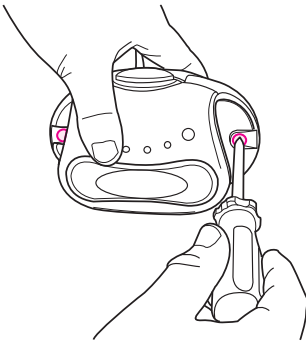

Remove 2 screws from back of electronics module.

Saque los 2 tornillos de la parte de atrás del módulo electrónico.

27



Remove battery door and insert 3-AA (LR06) batteries (not included). Replace door and screws.

Saque la puerta para las pilas e inserte 3 pilas tamaño 3-AA (LR06) (no se incluyen). Vuelva a poner la puerta y los tornillos.

28

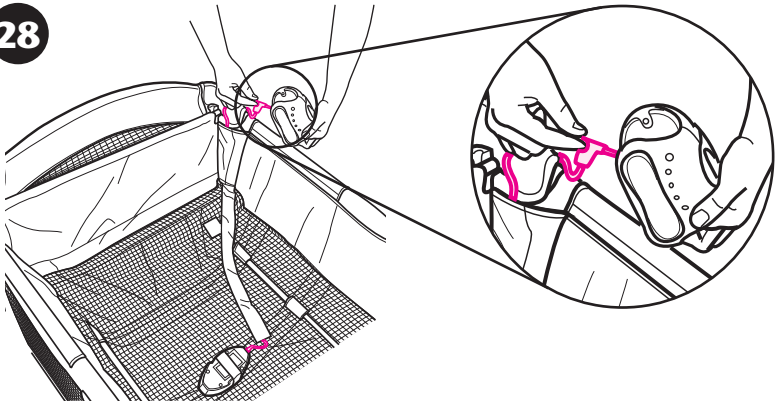

29

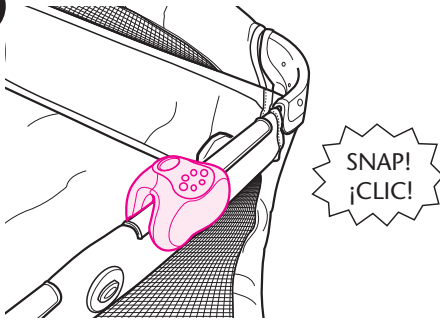

30

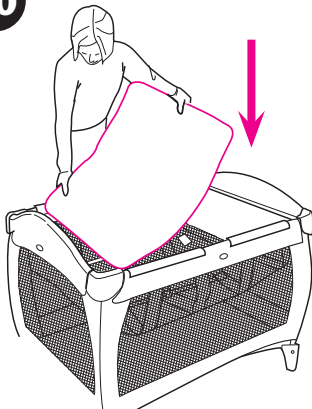

For Safe Battery Use

- Para el uso seguro de las pilas

Keep the batteries out of children's reach.

Any battery may leak battery acid if mixed with a different battery type, if inserted incorrectly (put in backwards) or if all batteries are not replaced or recharged at the same time. Do not mix old and new batteries. Do not mix alkaline, standard (carbon-zinc) or rechargeable (nickel-cadmium) batteries.

Any battery may leak battery acid or explode if disposed of in fire or an attempt is made to charge a battery not intended to be recharged. Never recharge a cell of one type in a recharger made for a cell of another type.

Discard leaky batteries immediately. Leaky batteries can cause skin burns or other personal injury. When discarding batteries, be sure to dispose of them in the proper manner, according to your state and local regulations.

Always remove batteries if the product is not going to be used for a month or more. Batteries left in the unit may leak and cause damage.

Recommended type batteries—alkaline disposables. NEVER mix battery types. Change batteries when product ceases to operate satisfactorily.

TROUBLESHOOTING: If your device is not functioning properly, check for the following problems:

1. No batteries in electronics module.
2. Batteries dead.
3. Batteries in backwards—check “+” and “-”.
4. Corrosion on battery terminals. Rotate batteries in place against terminals, or clean with sandpaper or steel wool if corrosion is severe.
5. Batteries too weak.

If you still have problems, call our toll-free number, USA 1-800-345-4109.

This device complies with part 15 of the FCC Rules. Operation is subject to the following two conditions: (1) This device may not cause harmful interference, and (2) this device must accept any interference received, including interference that may cause undesired operation.

Mantenga las pilas fuera del alcance de los niños.

Cualquier pila puede sufrir una fuga de electrolito si se combina con otro tipo de pila, si se coloca incorrectamente (al revés) o si todas las pilas no se remplazan o recargan al mismo tiempo. No mezcle pilas viejas con nuevas. No mezcle pilas alcalinas, estándar (carbono-cinc) o recargables (níquel-cadmio).

Cualquier pila puede sufrir una fuga de electrolito o explotar si se echa en un fuego o si se intenta cargar una pila que no sea recargable. Nunca recargue una pila en una clase de cargador diseñado para otro tipo de pila.

Deseche inmediatamente pilas con fugas. Pilas con fugas pueden causar quemaduras en la piel u otras lesiones personales. Al desechar pilas, asegúrese de deshacerse de ellas de manera apropiada, de acuerdo con las regulaciones locales y estatales.

Quite siempre las pilas si el producto no se va a utilizar durante un mes o más. Las pilas que se dejen en la unidad pueden causar una fuga o daño.

Tipo de pilas recomendado: alcalinas desechables. NUNCA mezcle diferentes tipos de pilas. Cambie las pilas cuando el producto deje de operar de manera correcta.

PROBLEMAS Y SOLUCIONES: Si el dispositivo no funciona correctamente, investigue estos posibles problemas:

1. El módulo electrónico no tiene pilas.
2. Las pilas están agotados.
3. Las pilas están instalados al revés (examine los terminales "+" y "-").
4. Vea si hay corrosión en los terminales de la pila. Haga girar las pilas colocada sobre los terminales, o, si hay mucha corrosión, limpie los terminales con papel de lija o viruta de acero.
5. Las pilas no tiene carga suficiente.

Si sigue teniendo problemas, llame a nuestro teléfono gratuito: en los Estados Unidos, 1-800-345-4109.

Este dispositivo cumple con la sección 15 de las Reglas de la FCC. Su operación queda sujeta a las dos condiciones siguientes: (1) Este dispositivo no podrá causar interferencia dañina, y (2) este dispositivo debe aceptar cualquier interferencia recibida, incluida la interferencia que puede causar una operación no deseada.

Using Electronics Module

• Cómo usar el módulo electrónico

The vibration unit may **ONLY** be used with the bassinet or seat.

⚠WARNING

You must remove the module from the unit when your child can pull up to a standing position.

La unidad de vibración **SOLAMENTE** puede ser usada con la moisés o el asiento.

⚠ADVERTENCIA

Debe quitar el módulo electrónico cuando su niño pueda ponerse de pie.

31

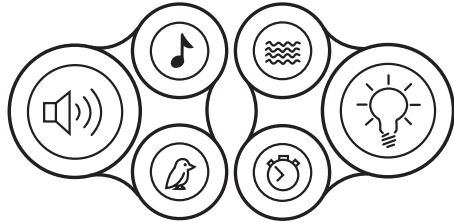
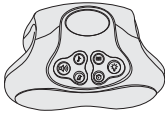

TO TURN OFF ANY FUNCTION— Press and hold the button for 2 seconds.

PARA APAGAR CUALQUIER FUNCIÓN— Oprima y mantenga apretado el botón durante 2 segundos.

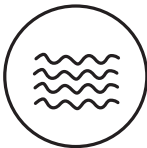

VIBRATION— Press once for high, twice for low, three times to turn off. Automatically shuts off in 25 minutes.

VIBRACIÓN— Apriete una vez para alto, dos veces para bajo y tres veces para apagarla. Se apaga automáticamente en 25 minutos.



LIGHTS— Press once to turn top light **(A)** on, press twice to turn both lights on, press three times to turn bottom light **(B)** on, and four times to turn lights off.

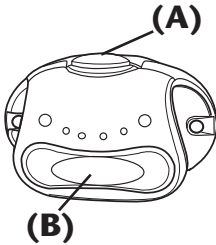

LUCES— Oprima una vez para encender la luz de arriba **(A)**, dos veces para encender ambas luces, tres veces para encender la luz de abajo **(B)**, y cuatro veces para apagarlas.



MUSIC— Each press will start the next music function in sequence, after the 5th song is selected, the next press will turn music off.

MÚSICA— Cada vez que oprime el botón activará la próxima secuencia de la función música, después de seleccionar el quinto canción, la próxima vez que oprima el botón seleccionará la primera canción de la secuencia.



VOLUME— With each press of the volume button, the volume will increase by one preset level. Once at the highest level, the next press will stop the music.

VOLUMEN. Cada vez que oprime el botón del volumen, el nivel del volumen aumentará una cantidad prefijada. Una vez que llega al nivel más alto, la próxima vez que oprima el botón apagará la música.



NATURE SOUNDS— Each press will change to the next nature sound. After the 5th sound is selected, the next press will turn sound off.

SONIDOS DE LA NATURALEZA— Cada vez que oprime el botón pasará al sonido siguiente de la naturaleza. Después de seleccionar el quinto sonido, la próxima vez que oprima el botón activará el primer sonido.



TIMER— Press once to set timer to 5 minutes, Press twice for 10 minutes, Press 3 times for 15 minutes.

RELOJ— Oprima el botón una vez para fijar el reloj en 5 minutos, dos veces para fijarlo en 10 minutos y tres veces para fijarlo en 15 minutos.

Changing Table • Mudador

⚠️ WARNING

FALL HAZARD- To prevent death or serious injury,

- Always stay within arm's reach of your child when using the changing table. Never leave child unattended.
- The changing table is designed for use only with this Graco playard. Do not use on the floor, bed, counter or other surfaces. Before each use make sure the changing table is properly secured to the playard by pushing down firmly in the middle of the changing table.
- Do not use changing table as a sleeping or play area.
- Weight limit for the changing table is 30 lbs (13.6 kg). Do not use the changing table as extra storage. Always remove the changing table when your child is in the playard.
- Use only the pad provided by Graco.
- Do not use changing table if it is damaged or broken.
- Strangulation Hazard: Child can lift changing table and get neck trapped between changing table and playard frame. Always remove the changing table when your child is in the playard.
- Never use changing table on the same side as seat.

⚠️ ADVERTENCIA

PELIGRO DE CAÍDA - Para prevenir una lesión seria o la muerte,

- Siempre permanezca cerca del alcance de su bebé cuando esté usando el mudador. Nunca deje a su hijo solo.
- El mudador ha sido diseñado para usarlo con solamente esta el corralito Graco. No úselo en el piso, la cama, el tablero o otro superficie. Antes de cada uso, asegúrese que el mudador esté bien firme sobre el corralito, empujando hacia abajo desde el centro del mudador.
- No use el mudador como colchón para jugar o para hacer dormir a su bebé.
- El peso máximo para el mudador es de 30 libras (13.6 kg). No use el mudador como un espacio más para almacenar cosas. Siempre retire el mudador cuando su bebé permanezca en el corralito.
- Use solamente el colchón proporcionado por Graco.
- No use el mudador si está dañado o roto.
- Peligro de estrangulamiento: El niño puede levantar el mudador y el cuello se puede quedar apretado entre la mesa y el armazón del corralito. Siempre retire el mudador cuando su bebé permanezca en el corralito.
- Nunca use el mudador para cambiar al bebé en el mismo lado que el asiento.

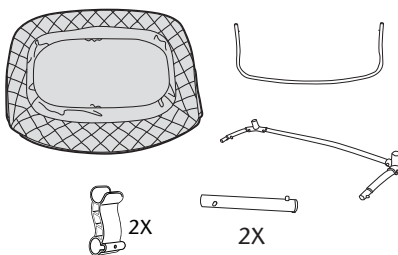
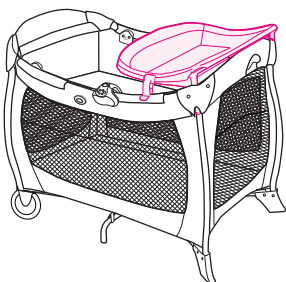

32

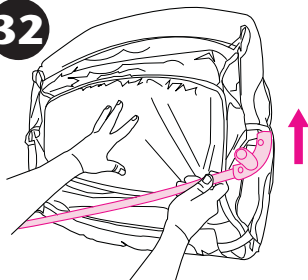

Slide tube through fabric as shown. Repeat with other tube.

Deslice el tubo por la tela como se indica. Repita el procedimiento con el otro tubo.

33

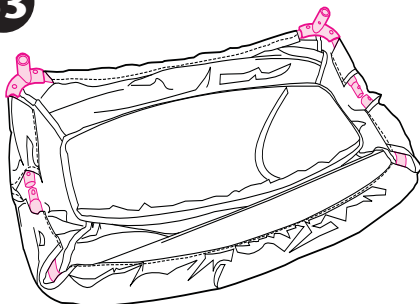

Tubes should appear exactly as shown.

Los tubos deberán aparecer exactamente como se indica.

34

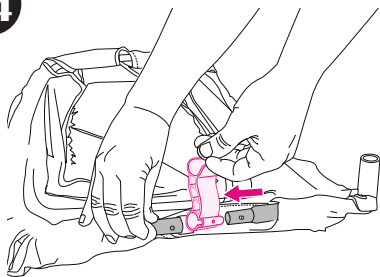

Snap leg tubes together as shown.

Trabe los tubos de las patas como se indica.

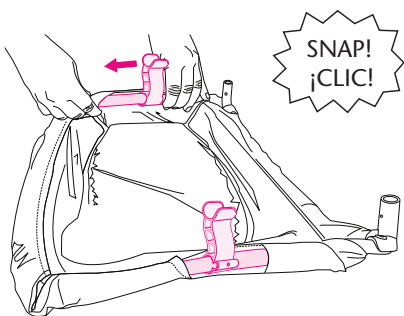
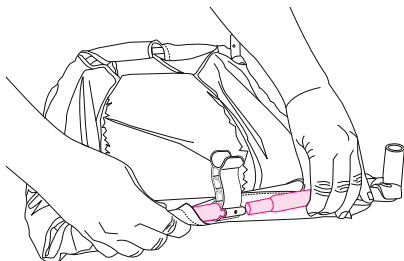

35

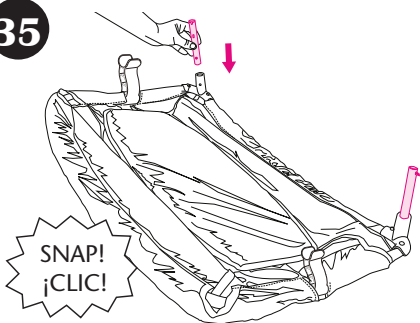

Attach short tubes into changing table mounts.

Conecte los tubos cortos en los montajes de la mesa para cambiar al bebé.

36

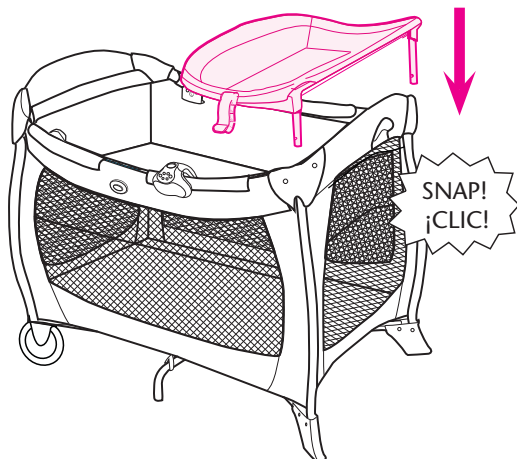

37

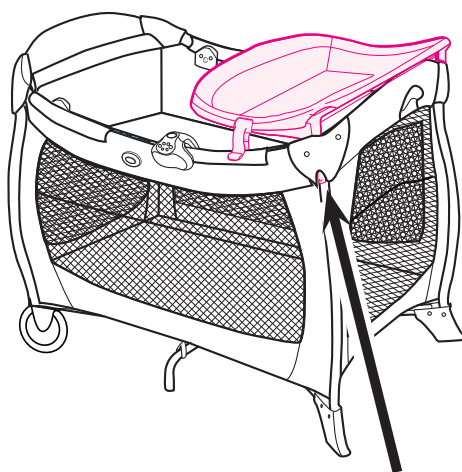

To remove, push in button while pulling up on corner of changing table. Repeat for other side.

Para sacarla, empuje el botón mientras tira hacia arriba de una esquina del mudador. Repita el procedimiento del otro lado.

⚠️ WARNING

FALL HAZARD:

- To prevent falls, do not use this product when the infant rolls over, weighs over 15lb (6.8kg) or reaches 3 months, whichever comes first.
- NEVER leave child unattended.
- Always use restraint system. Adjust belt as needed to get a snug fit around your child.
- Child's movement can slide seat. Use only on floor. Never use on any elevated surface.
- NEVER attach seat on the same side as the changing table.
- NEVER use this product as a means to transport an infant in a motor vehicle.

SUFFOCATION HAZARD: Infants can suffocate

- In gaps between an extra pad and side of the product.
- On soft bedding. Never add a mattress, pillow, comforter or padding.
- Product can roll over on soft surfaces and suffocate child. Never place product on beds, sofas, cushions or other soft surfaces.
- NEVER place baby face down in seat.
- Use seat with only one child at a time.
- NEVER place a child under the seat.
- The seat must be fully assembled before using. Do not modify seat or add any attachments that are not listed in the owner's manual.
- Always check to make sure seat is securely attached to bassinet.
- NEVER place child in bassinet while seat is attached.
- To avoid suffocation, never use seat inside bassinet unless it's attached to the mounts on the bassinet. Never place seat in the bottom of playard.

STRANGULATION HAZARD:

- Child can strangle in loose restraint straps.
 - NEVER leave child in product when straps are loose or undone. Do not use this product if it is damaged or broken.
 - Strings and cords can cause strangulation. Keep strings and cords away from child.
 - NEVER place the seat near a window where cords from blinds or drapes can strangle a child.
 - NEVER hang strings on or over the seat.
 - NEVER place items with a string around a child's neck, such as hood strings, pacifier cords, etc.
 - NEVER attach strings to toys.
-
- Make sure canopy is securely attached when in use.
 - Canopy for indoor use only.
 - DO NOT store the seat in the playard while in use.
 - To reduce the risk of SIDS, pediatricians recommend healthy infants be placed on their backs to sleep, unless otherwise advised by your physician.
 - Never place any objects in seat while child is in it.
 - Never use this seat on any other product.
 - To prevent serious injury or death, DO NOT REMOVE FOAM.

⚠️ ADVERTENCIA

PELIGRO DE CAÍDA:

- Para prevenir caídas, no use este producto cuando el bebé comience a rodar solo, pese más de 15 libras (6,8 kg) o tenga 3 meses, lo que ocurra primero.
- Nunca deje al niño sin supervisión.
- Use siempre el sistema de seguridad. Ajuste el cinturón lo necesario para que esté apretado alrededor de su niño.
- Los movimientos del niño pueden mover el asiento. Úselo solamente en el piso. Nunca lo use sobre una superficie elevada.
- Nunca sujete el asiento del mismo lado que el mudador.
- Nunca use este producto como manera de transportar al bebé en un vehículo automotor.

PELIGRO DE ASFIXIA: Los niños pueden asfixiarse

- En los espacios entre una almohadilla adicional y el costado del producto.
- En ropa de cama blanda. Nunca agregue un colchón, almohada, edredón o acolchado.
- El producto puede darse vuelta sobre superficies suaves y el niño puede asfixiarse. Nunca ponga el producto sobre una cama, sofá, almohadones u otras superficies blandas.
- Nunca ponga al bebé en el asiento con la cara hacia abajo.
- Use el asiento solamente con un niño por vez.
- Nunca ponga a un niño debajo del asiento.
- El asiento debe estar completamente armado antes de usarlo. No modifique el asiento ni agregue accesorios que no estén listados en el manual del dueño.
- Verifique siempre que el asiento esté sujetado apretadamente al moisés.
- Nunca ponga al niño en el moisés mientras el asiento está instalado.
- Para evitar la asfixia, nunca use el asiento en el interior del moisés a menos que esté sujetado a los montantes del moisés. Nunca ponga el asiento en el fondo del corralito.

PELIGRO DE ESTRANGULAMIENTO:

- El niño puede estrangularse con las correas de seguridad sueltas.
 - NUNCA deje al niño en el producto cuando las correas estén sueltas o sin atar. No use este producto si está dañado o roto.
 - Cuerdas y cordones pueden causar la estrangulación. Mantenga los cordones y cuerdas fuera del alcance del niño.
 - NUNCA coloque el asiento cerca de una ventana donde los cordones de las cortinas o persianas puedan estrangular al niño.
 - NUNCA cuelgue cordones encima o sobre el asiento.
 - NUNCA coloque artículos con un cordón alrededor del cuello del niño, tales como cordones de capucha, cordón del chupete, etc.
 - NUNCA ponga cordones a los juguetes.
-
- Asegúrese de que la capota esté sujeta correctamente cuando la usa.
 - La capota es para uso en interiores solamente.
 - NO guarde el asiento en el corralito mientras esté en uso.
 - Para reducir el riesgo del síndrome de la muerte repentina en bebés (SIDS por sus siglas en inglés), los pediatras recomiendan que los bebés sanos duerman sobre la espalda, a menos que su médico le indique lo contrario.
 - Nunca ponga ningún objeto en el asiento mientras el niño esté en él.
 - Nunca use este asiento en ningún otro producto.
 - Para prevenir serias lesiones o la muerte, NO SAQUE LA ESPUMA.

⚠WARNING

- To prevent serious injury or death, **DO NOT REMOVE FOAM.**
- Remove and **IMMEDIATELY** discard the zip tie.

⚠ADVERTENCIA

- Para prevenir serias lesiones o la muerte, **NO SAQUE LA ESPUMA.**
- Quite y deseche **INMEDIATAMENTE** el cordón.



Ziptie

Cordón

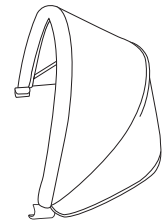
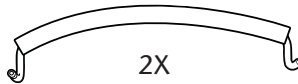
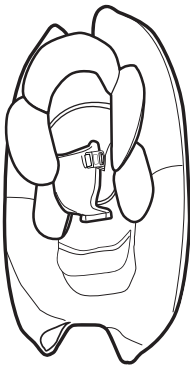

2X

38

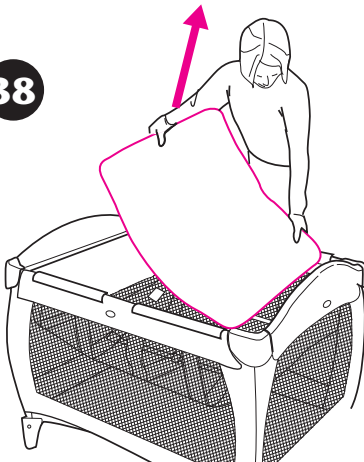

Remove mattress pad from bassinet.

Saque la almohadilla del colchón de la moises.

39

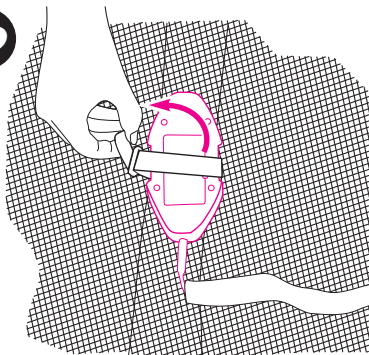

Unfasten the webbing strap holding the vibration unit in the playard.

Destrahe la correa que mantiene al la unidad de vibración en el corralito.

40

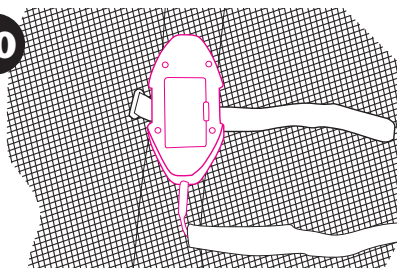

41

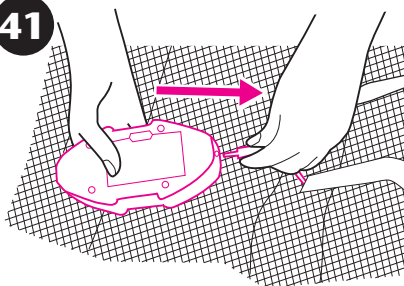

Unplug the vibration unit and remove from bassinet.

Desenchufe la unidad de vibración y sáquela de la moises.

42

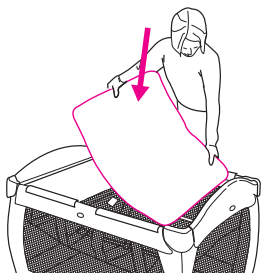

Insert mattress pad into bassinet.

Ponga la almohadilla del colchón en la moises.

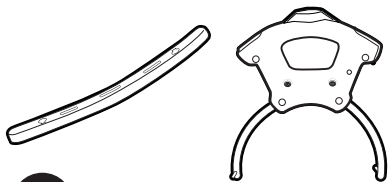

43

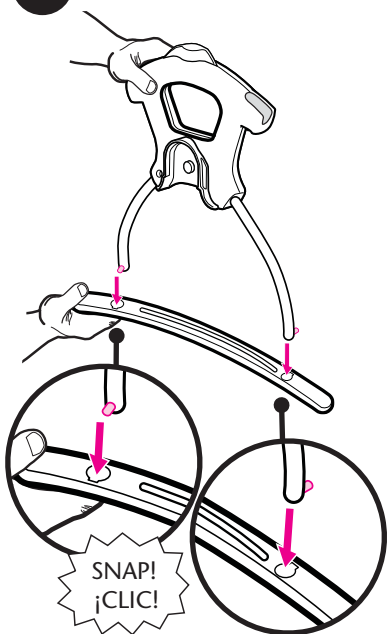

Select the handle without the electronic switch.

Insert the handle tubes into the rocker as shown. You will have to push the buttons while inserting.

Elija la manija sin el interruptor electrónico.

Inserte los tubos de la manija en la mecedora tal como se indica. Deberá presionar los botones al insertarlos.

44

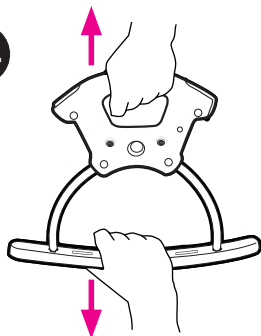

Tug on parts to make sure they are securely attached.

Tire de las piezas para asegurarse de que estén sujetadas apretadamente.

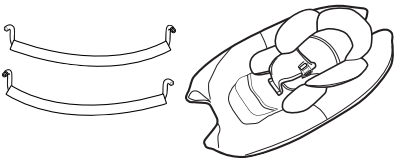

Attach one of the seat tubes to the handle as shown. The U-shape on the handle should be facing out. Make sure the button is snapped into place as shown.

45

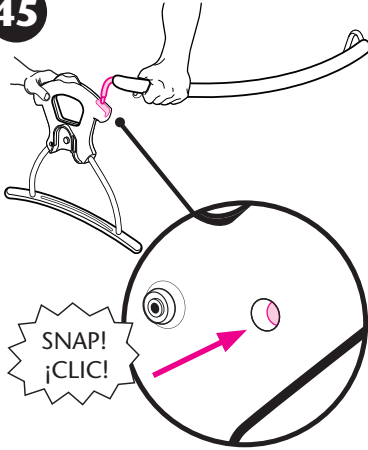

Sujete uno de los tubos del asiento a la manija del asiento como se indica. La forma de U de la manija deberá mirar hacia afuera. Asegúrese de que el botón se trabe en su lugar como se indica.

46

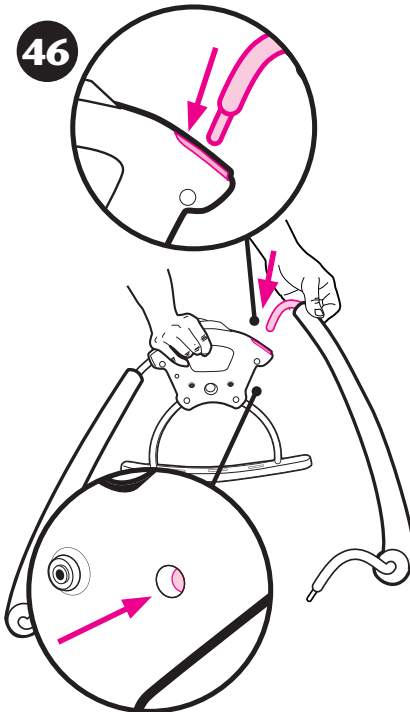

Attach the other seat tube to the handle as shown. Make sure the button is snapped into place as shown.

Sujete el otro tubo del armazón del asiento a la manija como se indica. Asegúrese de que el botón se trabe en su lugar como se indica.

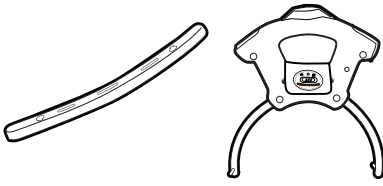

47

SNAP!
¡CLIC!

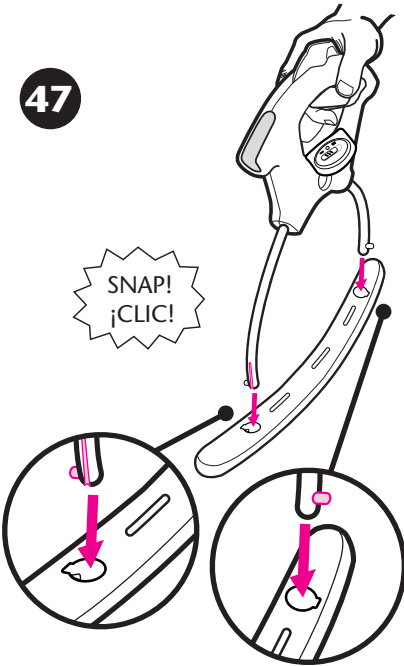

Select the handle with the electronic switch.

Insert the handle tubes into the rocker as shown. You will have to push the buttons while inserting.

Elija la manija con el interruptor electrónico.

Inserte los tubos de la manija en la mecedora tal como se indica. Deberá presionar los botones al insertarlos.

48

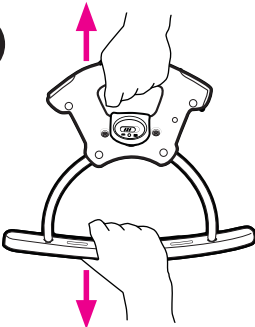

Tug on parts to make sure they are securely attached.

Tire de las piezas para asegurarse de que estén sujetadas apretadamente.

49

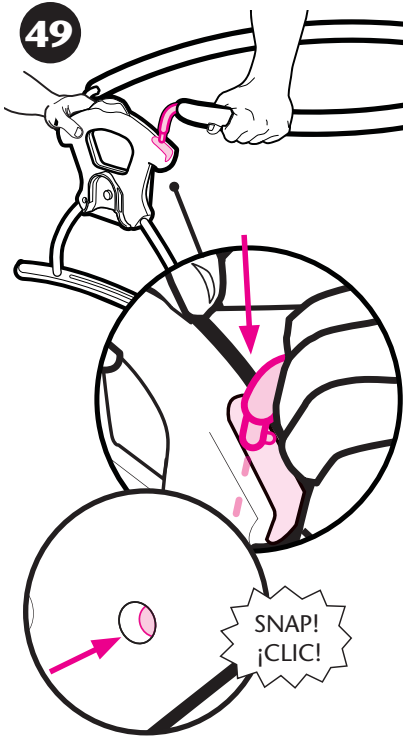

Attach one of the seat tubes to the handle as shown. The U-shape on the handle should be facing out. Make sure the button is snapped into place as shown.

Sujete uno de los tubos del asiento a la manija del asiento como se indica. La forma de U de la manija deberá mirar hacia afuera. Asegúrese de que el botón se trabe en su lugar como se indica.

50

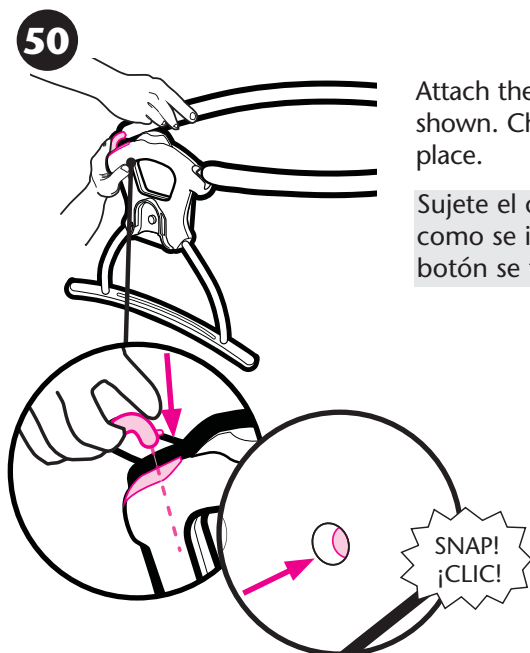

Attach the other seat tube as shown. Check that the button is in place.

Sujete el otro tubo del armazón como se indica. Verifique que el botón se trabe en su lugar.

51

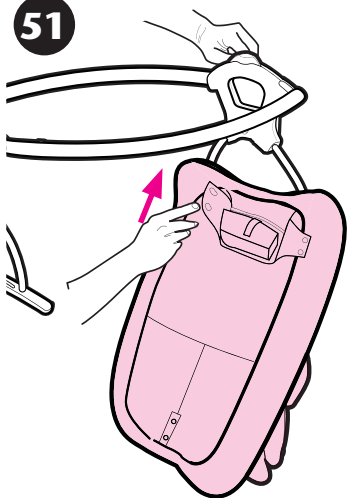

Slide the foot end of the seat cover over the rocker that does not have the electronic switch.

Deslice el extremo del pie de la funda del asiento sobre la mecedora que no tiene el interruptor electrónico.

52

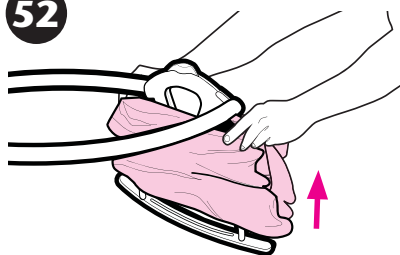

Pull seat cover up over the handle and the seat tubes as shown.

Ponga la funda del asiento sobre la manija y los tubos del asiento como se indica

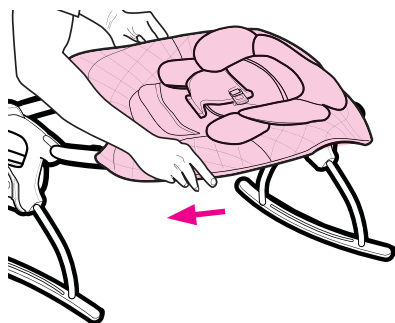

53

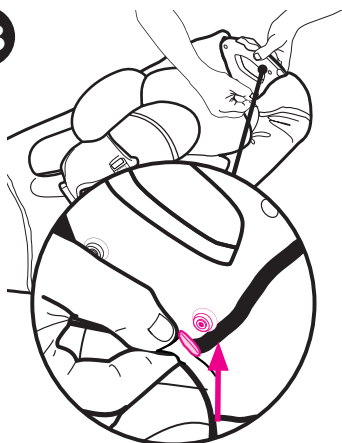

Fasten snap as shown.

Ajuste el broche como se indica.

54

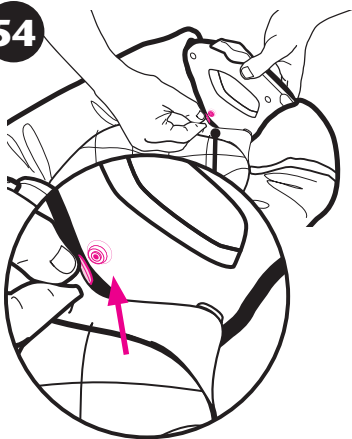

Fasten snap as shown.

Ajuste el broche como se indica.

55

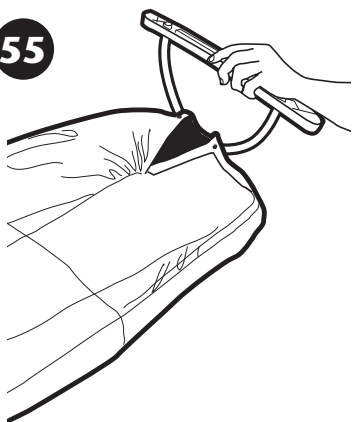

Flip seat upside down.
De vuelta el asiento.

56

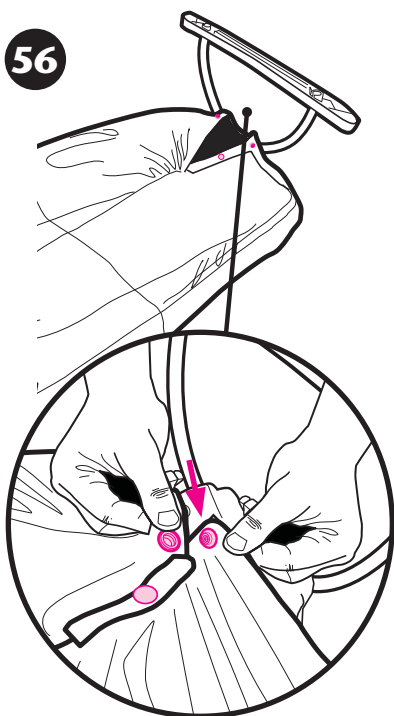

Fasten 2 snaps as shown.

Ajuste los 2 broches como se
indica.

57

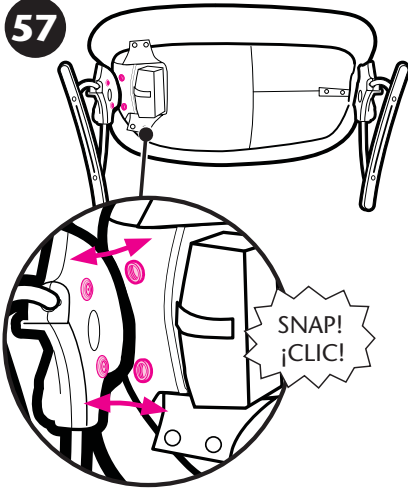

Fasten the snaps to the seat handle as shown.

sujete los broches a la manija del asiento como se indica.

58

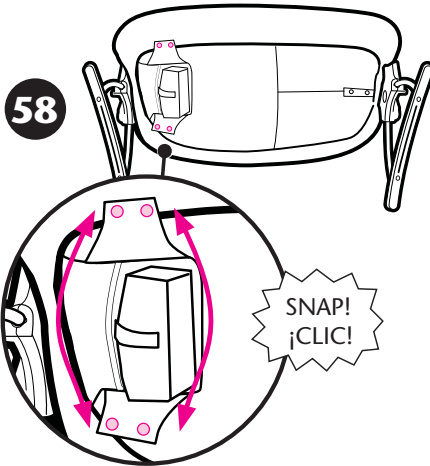

Fasten the snaps on the flaps together as shown.

Sujete los broches de las aletas como se indica.

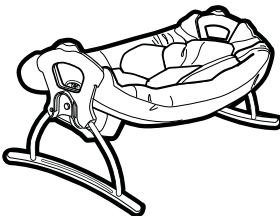

59

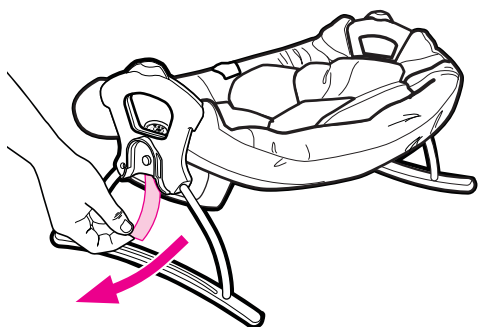

Open pocket by pulling on the hook and loop tape as shown.

Abra el bolsillo tirando de la cinta de nudos y ganchos como se indica

60

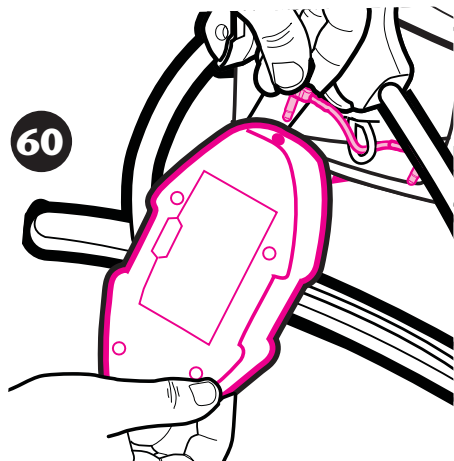

Plug-in one end of the short cord into the side of the vibration unit as shown.

Enchufe un extremo del cordón corto en el costado de la unidad de vibración como se indica.

61

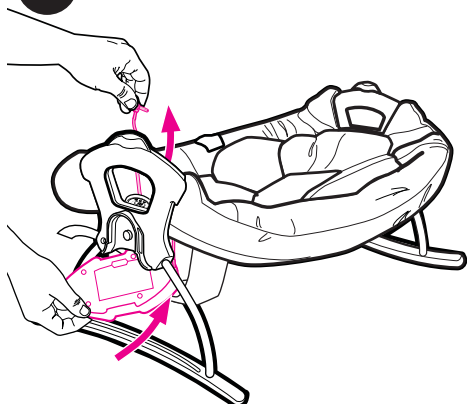

Insert vibration unit into pocket.

Ponga la unidad de vibración en el bolsillo.

62

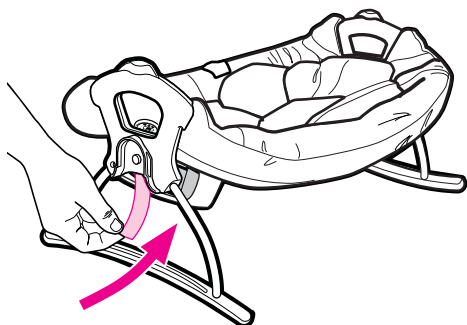

Close pocket by re-attaching hook and loop tape as shown.

Cierre el bolsillo volviendo al enganchar la cinta de nudos y ganchos como se indica

63

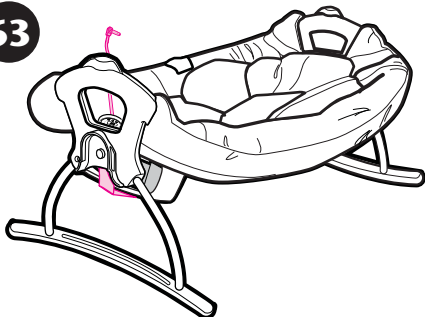

After closing the pocket make sure the short cord is sticking out as shown.

Después de cerrar el bolsillo, asegúrese de que el cordón corto sale como se indica.

64

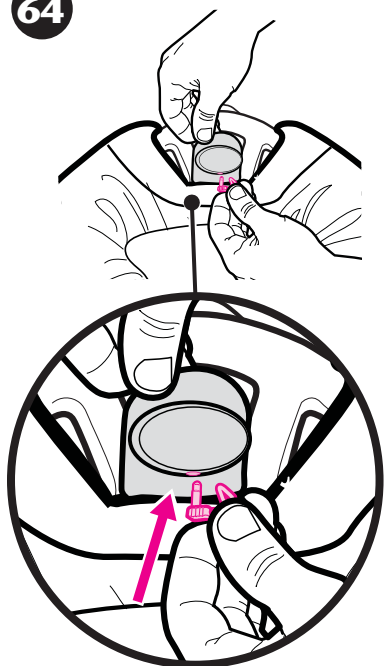

Plug-in the other end of the short cord into the back of the electronic switch as shown.

Enchufe el otro extremo del cordón corto en la parte trasera del interruptor electrónico como se indica.



65

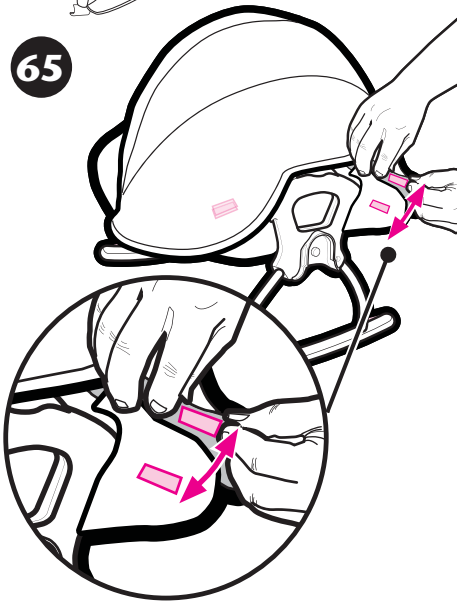

Secure the back of the canopy to the headend of the seat using the hook and loop tape as shown.

Fije la parte posterior de la capota en el extremo de la cabeza del asiento con el gancho y la cinta de nudos.

66

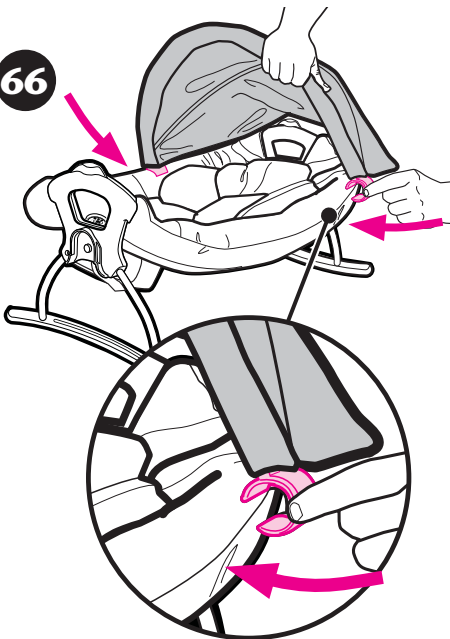

Attach the canopy mounts to the sides as shown.

Sujete los montantes de la capota a los costados como se indica.

67

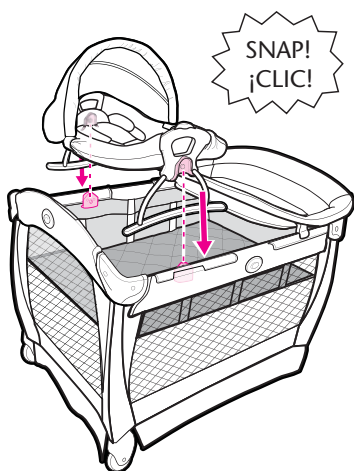

NOTE: Seat should always be attached opposite the changing table.

Latch the seat onto the bassinet mounts on both sides of the bassinet as shown.

NOTA: El asiento debe estar instalado siempre en el lado opuesto a el mudador.

Trabe el asiento sobre los montantes del moisés en ambos costados del moisés como se indica.

68

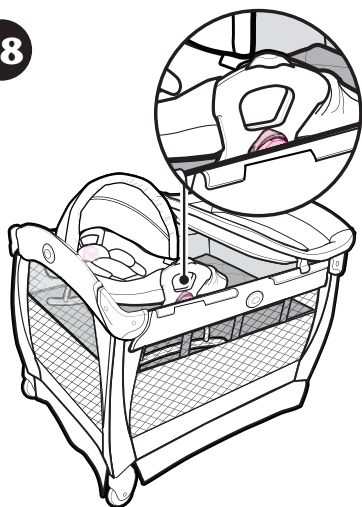

Make sure both sides of the seat are securely latched to the bassinet mounts by pulling up on it.

Asegúrese de que ambos costados del asiento estén debidamente trabados a los montantes del moisés tirando de ellos.

To Secure Child • Para asegurar al niño

69

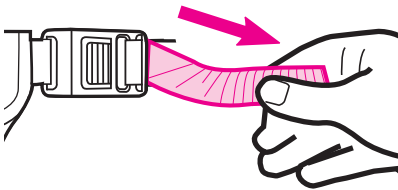
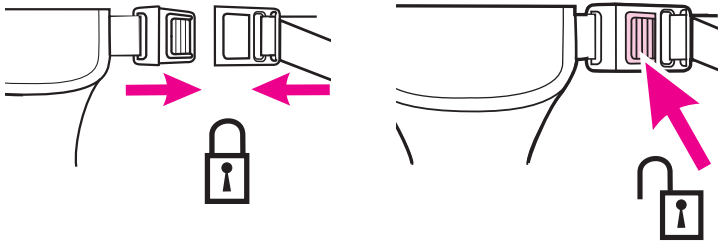

Use slide adjuster at waist for tighter adjustment.

Use el ajustador deslizable en la cintura para ajustar el apriete.

To Use Electronic Switch • Cómo usar el interruptor electrónico

70



To use integrated electronic switch, slide button to left or right for hi or lo speed.

Para usar el interruptor electrónico integrado, deslice el botón hacia la izquierda o derecha para alcanzar una alta o baja velocidad.

To Remove Seat • Para sacar el asiento

71

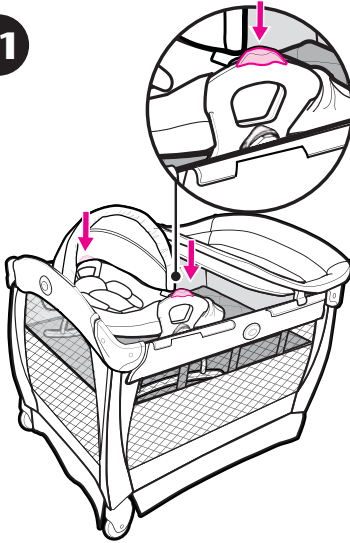

To remove, press buttons on both sides of the seat handles and pull up as shown.

Para sacarlo, oprima los botones en ambos costados de las manijas del asiento y tire hacia arriba como se indica.

72

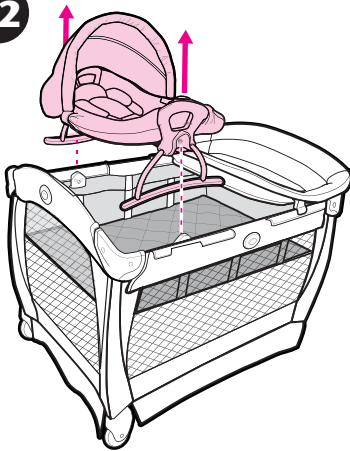

Parent Organizer

- Organizador para padres

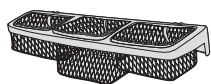

⚠ WARNING

Always keep objects out of child's reach. Remove this accessory when child is able to pull himself up in the playard.

⚠ ADVERTENCIA

Siempre mantenga los objetos fuera del alcance del niño. Quite este accesorio cuando el niño pueda apoyarse en el corralito.

73

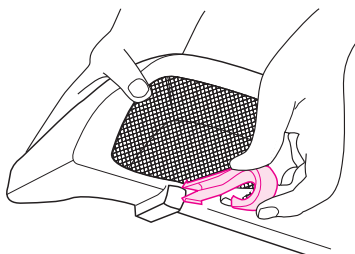

74

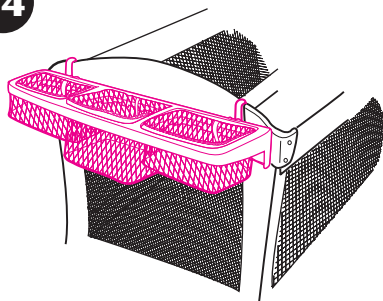

Care and Maintenance

FROM TIME TO TIME CHECK YOUR PLAYARD for worn parts, torn material or stitching. Replace or repair the parts as needed. Use only Graco® replacement parts.

IF PLAYARD IS USED AT THE BEACH, you MUST clean sand off your playard, including the feet, before packing it into cover. Sand in top rail lock may damage it.

TO CLEAN PLAYARD, use only household soap or detergent and warm water.

TO WASH CARRY BAG, machine wash in cold water on delicate cycle and drip-dry. NO BLEACH.

TO WASH BASSINET: Remove electronics module and vibration unit. NEVER remove cord from bassinet. Hand wash with warm water and household soap. Drip dry.

TO WASH SEAT:

1. Remove vibration unit.
2. Remove small cord as shown below.

Machine wash in cold water on delicate cycle and drip-dry. NO BLEACH. Refer to your care tag on your seat pad for washing instructions.

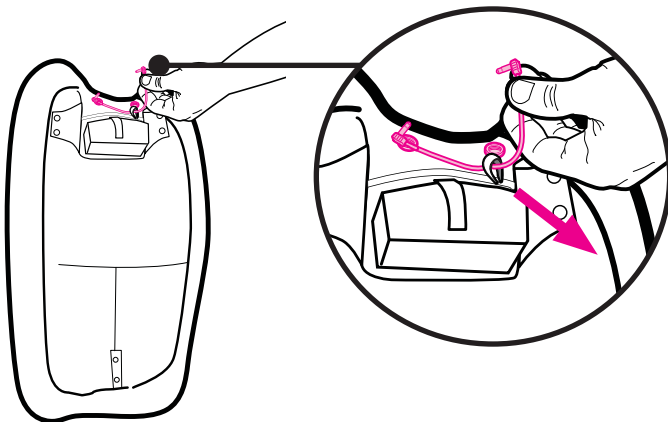

Cuidado y mantenimiento

DE VEZ EN CUANDO REVISE SU EL CORRALITO por si existieran partes gastadas, material roto o descosido. Reemplace o repare las partes que lo necesiten. Use sólo repuestos Graco®.

SI SU EL CORRALITO ES USADO EN LA PLAYA, debe limpiarlo y sacarle muy bien la arena, incluyendo las patas, antes de meterlo en el bolso cobertor. La arena en el seguro para plegar los costados puede dañarlo.

PARA LIMPIAR EL CORRALITO, use sólo un jabón de uso doméstico o detergente suave y agua tibia.

PARA LAVAR EL BOLSO PARA TRANSPORTAR, puede ponerlo en la lavadora con agua fría, en ciclo ropa delicada y colgarlo para secarlo. **NO USE CLORO**.

PARA LAVAR EL MOISÉS: Saque el módulo electrónico y la unidad de vibración. **NUNCA** saque el cordón del moisés. Lávelo a mano con agua tibia y jabón doméstico. Escúrralo al aire.

PARA LAVAR EL ASIENTO:

1. Saque la unidad de vibración.
2. Saque el cordón corto como se indica.

Puede ponerla en la lavadora con agua fría, en ciclo ropa delicada y colgar para secar. **NO USE CLORO**. Consulte la etiqueta de cuidado de la almohadilla del asiento para obtener las instrucciones para el lavado.

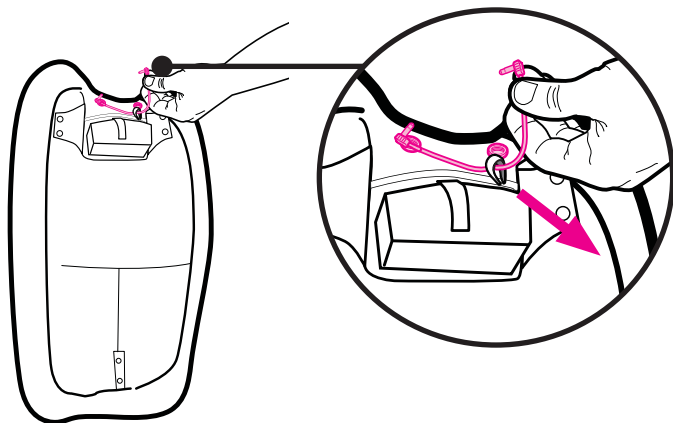

Notes • Notas

Replacement Parts • Warranty Information (USA)
Piezas de repuesto • Servicio de la garantía (EE.UU.)

To purchase parts or accessories or for warranty information in the United States, please contact us at the following:

Para comprar repuestos o accesorios o para el servicio de la garantía en los Estados Unidos, por favor comuníquese con nosotros en:

www.gracobaby.com
or/o
1-800-345-4109

Product Registration (USA)
Registro del producto (EE.UU.)

To register your Graco product from within the U.S.A. visit us online at www.gracobaby.com/productregistration or return registration card provided with your product. We currently do not accept product registrations from those living outside the United States of America.

Para registrar su producto Graco desde dentro de los EE.UU., visítenos en línea en www.gracobaby.com/productregistration o envíe la tarjeta de registro provista con su producto. Actualmente no aceptamos registros de los productos de los que viven fuera de los Estados Unidos de América.

Free Manuals Download Website

<http://myh66.com>

<http://usermanuals.us>

<http://www.somanuals.com>

<http://www.4manuals.cc>

<http://www.manual-lib.com>

<http://www.404manual.com>

<http://www.luxmanual.com>

<http://aubethermostatmanual.com>

Golf course search by state

<http://golfingnear.com>

Email search by domain

<http://emailbydomain.com>

Auto manuals search

<http://auto.somanuals.com>

TV manuals search

<http://tv.somanuals.com>