

**Instructions for use and installation**

Cooker Hood

**Istruzioni per l'uso e l'installazione**

Cappa

**Mode d'emploi et installation**

Hotte de Cuisine

**Bedienungsanleitung und Einrichtung**

Dunstabzugshaube

**Kullanım ve montaj talimatları**

Davlumbaz

FCR 708-H TC

INDEX

EN

RECOMMENDATIONS AND SUGGESTIONS	3
CHARACTERISTICS	4
INSTALLATION	5
USE	8
MAINTENANCE	9

INDICE

IT

CONSIGLI E SUGGERIMENTI	13
CARATTERISTICHE	14
INSTALLAZIONE	15
USO	18
MANUTENZIONE	19

SOMMAIRE

FR

CONSEILS ET SUGGESTIONS	23
CARACTERISTIQUES	24
INSTALLATION	25
UTILISATION	28
ENTRETIEN	29

INHALTSVERZEICHNIS

DE

EMPFEHLUNGEN UND HINWEISE	33
CHARAKTERISTIKEN	34
MONTAGE	35
BEDIENUNG	38
WARTUNG	39

İÇERİKLER

TR

TAVSİYELER VE ÖNERİLER	43
ÖZELLİKLER	44
MONTAJ	45
KULLANIM	48
BAKIM	49

RECOMMENDATIONS AND SUGGESTIONS

△ The Instructions for Use apply to several versions of this appliance. Accordingly, you may find descriptions of individual features that do not apply to your specific appliance.

INSTALLATION

- The manufacturer will not be held liable for any damages resulting from incorrect or improper installation.
- The minimum safety distance between the cooker top and the extractor hood is 650 mm (some models can be installed at a lower height, please refer to the paragraphs on working dimensions and installation).
- Check that the mains voltage corresponds to that indicated on the rating plate fixed to the inside of the hood.
- For Class I appliances, check that the domestic power supply guarantees adequate earthing.

Connect the extractor to the exhaust flue through a pipe of minimum diameter 120 mm. The route of the flue must be as short as possible.

- Do not connect the extractor hood to exhaust ducts carrying combustion fumes (boilers, fireplaces, etc.).
- If the extractor is used in conjunction with non-electrical appliances (e.g. gas burning appliances), a sufficient degree of aeration must be guaranteed in the room in order to prevent the backflow of exhaust gas. The kitchen must have an opening communicating directly with the open air in order to guarantee the entry of clean air.

USE

- The extractor hood has been designed exclusively for domestic use to eliminate kitchen smells.
- Never use the hood for purposes other than for which it has been designed.
- Never leave high naked flames under the hood when it is in operation.
- Adjust the flame intensity to direct it onto the bottom of the pan only, making sure that it does not engulf the sides.
- Deep fat fryers must be continuously monitored during use: overheated oil can burst into flames.
- Do not flambé under the range hood; risk of fire
- This appliance is not intended for use by persons (including children) with reduced physical, sensory or mental capabilities, or lack of experience and knowledge, unless they have been given supervision or instruction concerning use of the appliance by a person responsible for their safety.
- Children should be supervised to ensure that they do not play with the appliance.

MAINTENANCE

- Switch off or unplug the appliance from the mains supply before carrying out any maintenance work.
- Clean and/or replace the Filters after the specified time period (Fire hazard).
- Clean the hood using a damp cloth and a neutral liquid detergent.

The symbol  on the product or on its packaging indicates that this product may not be treated as household waste. Instead it shall be handed over to the applicable collection point for the recycling of electrical and electronic equipment. By ensuring this product is disposed of correctly, you will help prevent potential negative consequences for the environment and human health, which could otherwise be caused by inappropriate waste handling of this product. For more detailed information about recycling of this product, please contact your local city office, your household waste disposal service or the shop where you purchased the product.

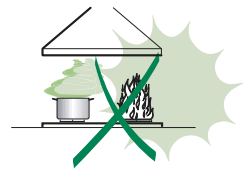
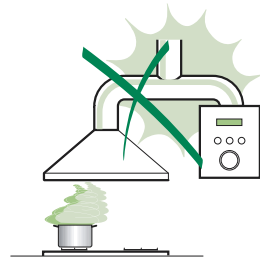

CHARACTERISTICS

Dimensions

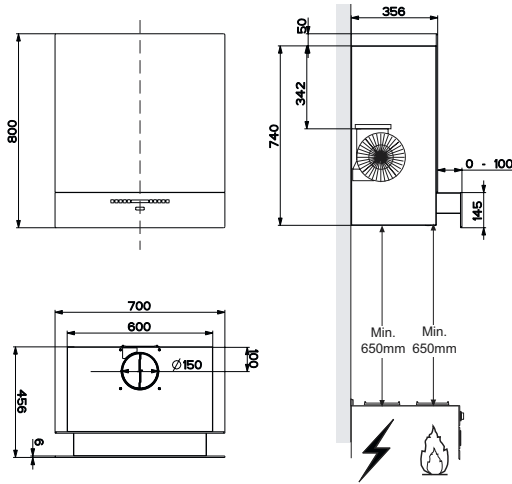

Components

Ref.	Q.ty	Product components
1	1	Hood Body complete with: Controls, Light, Suction Unit, Filters, Lower Duct
7	1	PVC Pipe (fitted)
8	1	Inclinable grid (fitted)
9	1	Reduction flange $\varnothing 150-120$ mm
10	1	Metal cover

Ref.	Q.ty	Assembly components
11a	2	SB 12/10 Plugs

Q.ty	Documents
1	Instruction Manual

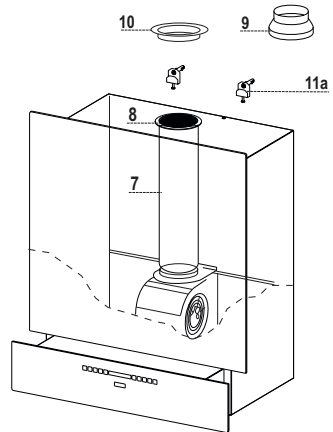

INSTALLATION

Boring the wall

If you want to use the hood in suction version with the air outlet at the back of the hood, make sure to follow the indications given below in the drawing for a correct boring operation of the air outlet opening.

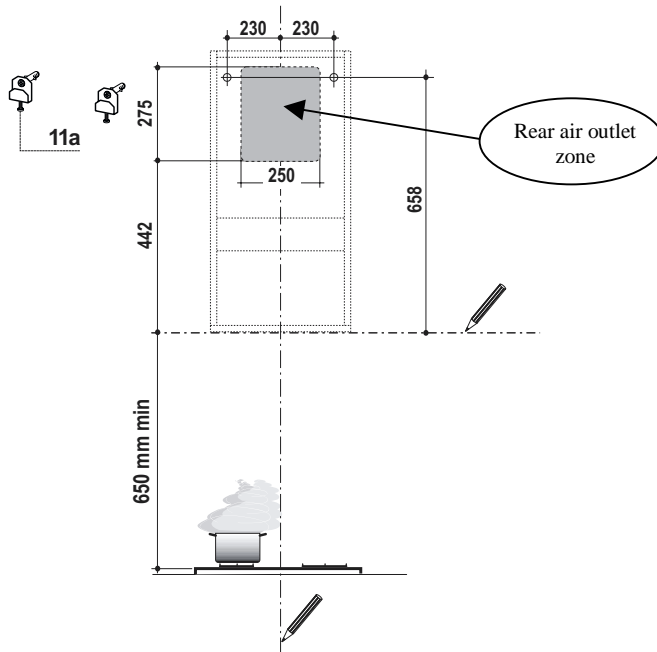

When installing the hood in recycling version it has to be taken into consideration that space remaining between the hood and the upper limit (ceiling or self) is at least 8-10 cm.

On the wall, trace:

- a vertical line up to the ceiling or top limit, at the centre of the area where you intend to fit the hood;
- a horizontal line at: 650 mm min. above the cooking hob;
- As shown, mark a reference point at 658 mm above the horizontal reference line, and at 230 mm to the right of the vertical reference line.
- Repeat this operation on the opposite side, checking levelling.
- Drill the points marked using a \varnothing 12 mm bit
- Insert plugs with screws and brackets **11a** in the holes then tighten them.

Hood body assembly

- Adjust the two screws **Vr** of brackets **11a**, by just placing them in position.
- Hook the hood body to the two brackets **11a**.
- Pull the Comfort Panel to open it, remove the filters one by one, push them towards the rear part of the unit and pull downwards at the same time .
- From inside the hood body, tighten the screws **Vr** to level the body.

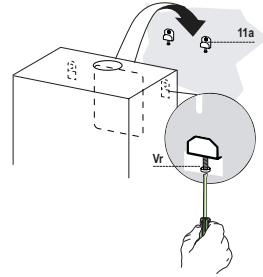

Connection

AIR OUTLET IN A DUCTING HOOD VERSION

When installing the hood in ducting version, basing on the installer's choice, a rigid or a flexible pipe with a \varnothing 150 or 120 mm is used in order to connect the hood to the air outlet piping. The pipe connection can be made on the upper part or on the rear side of the hood.

Before connecting the hood to the air outlet ducting remove the lateral air outlet grid **8** and the plastic tube **7**. The adapting flange **9** has to be removed only in case the connecting diameter is 150.

REAR AIR OUTLET

- When drilling the air outlet hole in the wall proceed in accordance with the scheme in the part concerning the wall drilling.
- Use a pair of tongs when breaking the rear air outlet hole in the wall.
- In case the connection is made by using a \varnothing 120 mm pipe insert the reduction flange **9** on the hood body outlet.
- Fix the pipe with an adequate quantity of pipe clamps. This material is not supplied together with the hood.
- Remove the charcoal filter if present.
- Fix the metal cover **10** to the upper air outlet hole of the hood by using the screws supplied.

UPPER AIR OUTLET

- In case the connection is made by using a \varnothing 120 mm pipe insert the reduction flange **9** on the hood body outlet.
- Use a pair of tongs when removing the central part of the metal cover **10**. Fix the cover to the air outlet hole of the hood by using the screws supplied.
- Fix the pipe with an adequate quantity of pipe clamps. This material is not supplied together with the hood.
- Remove the charcoal filter if present.

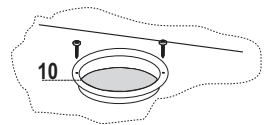
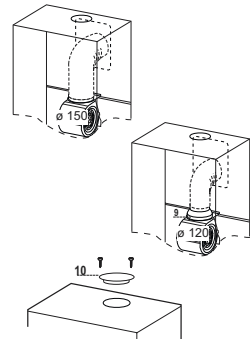

AIR OUTLET IN A RECYCLING HOOD VERSION

- In case the components requested for the recycling functioning have been removed earlier these have to be positioned again.
- Put the plastic tube onto the flange **7**.
- Place the air outlet grid **8** on the air outlet. Make sure that the position of the grid is correct.
- Make sure that charcoal filters have been placed inside the hood.

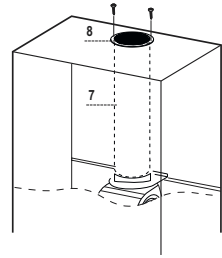

ELECTRICAL CONNECTION

- Connect the hood to the mains through a two-pole switch having a contact gap of at least 3 mm.
- Remove the grease filters (see paragraph Maintenance) being sure that the connector of the feeding cable is correctly inserted in the socket placed on the side of the fan.

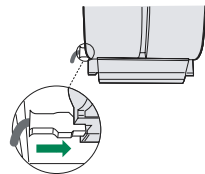

USE



Control panel

Button	Function	Display
A	Carriage Closed: If the button is pressed and held for at least 1.5 seconds, the Carriage opens, the Motor starts at speed 2 and the Lights turn on at maximum intensity. Carriage Open: If the button is pressed briefly the Motor turns on/off. If the button is pressed and held for at least 1.5 seconds, the Carriage closes and the Motor switches off.	Displays the set speed, 2 LED indicators per speed. N.B. If the Carriage blocks while closing due to obstacles or the like, it will block for 1 second and will then open again.
B	Decreases the working speed. Only active with the Carriage open.	The number of lighted segments decreases.
C	Increases the working speed. Only active with the Carriage open.	The number of lighted segments increases.
D	Activates Intensive speed from any other speed, with the exception of Delay . This speed is set to operate for 10 minutes, after which the system returns to the speed that was set before. Suitable to deal with maximum levels of cooking fumes.	The indicator I flashes and all the segments on the Display are lit. It is disabled by pressing the Button.
E	Can only be activated if Intensive and Delay are Off. Starts the Motor at a speed that allows suction of 100 m ³ /h for 10 minutes per hour, after which the Motor will stop (24H function). Carriage Closed: If the button is pressed briefly the function is activated. With the function active, if the Motor On/Off button is pressed and held for at least 1.5 seconds, the function is disabled, the Carriage opens, the Motor starts at speed 2 and the Lights turn on at maximum intensity. Carriage Open: If the button is pressed briefly the Motor switches off, the Carriage closes and the function is activated.	Displays 24 and the segments on the Display all light up and then turn off one at a time in cycle. It is disabled by pressing the Button or the Motor On/Off button (button A).
F	Can only be activated if Intensive or 24H are Off. Activates automatic switch-off with a 30' delay. Suitable to complete elimination of residual odours.	Displays a flashing Clock symbol. It is disabled by pressing the button or turning the motor off.
G	Performs a Reset of the Filter saturation alarm when the Button is pressed for approximately 2 seconds with Motor and Lights Off.	After 100 hours in operation the Drop symbol is displayed to indicate saturation of the Metal Grease Filters. After 200 hours in operation the letter C is displayed to indicate saturation of the Activated Charcoal filters.
H	Decreases the intensity of the Lighting each time the Button is pressed, in cycle.	
I	Turns the lighting system on and off at maximum intensity.	
L	Increases the intensity of the Lighting each time the Button is pressed, in cycle.	

Keyboard Lock: it is possible to lock the keyboard, for example when cleaning the Glass surface, when the Hood has Motor and Lights turned off.

Press **D (Intensive)** for approximately 5 Seconds to enable or disable the Keyboard Lock, which is always confirmed by a Beep and an animation on the display Motor bar.

MAINTENANCE

REMOTE CONTROL (OPTIONAL)

The appliance can be controlled using a remote control powered by a 1.5 V carbon-zinc alkaline batteries of the standard LR03-AAA type.

- Do not place the remote control near to heat sources.
- Used batteries must be disposed of in the proper manner.

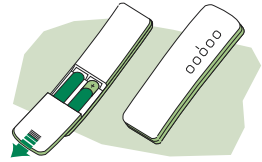

Cleaning the Comfort Panels

- Pull the Comfort Panel to open it.
- Disconnect the panel from the hood canopy by sliding the fixing pin lever.
- The comfort panel must never be washed in a dishwasher.
- Clean the outside using a damp cloth and neutral liquid detergent.
- Clean the inside as well using a damp cloth and neutral detergent; do not use wet cloths or sponges, or jets of water; do not use abrasive substances.
- When the above operation has been completed, hook the panel back to the hood canopy and close it by turning the knob in the opposite direction.

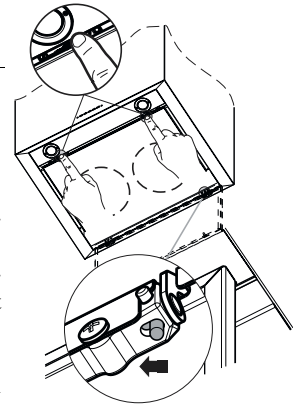

Metal grease filters

These can be washed in the dishwasher, and need to be cleaned whenever the **Drop** symbol appears on the display or at least once every 2 months use, or more frequently if use is particularly intensive.

Resetting the alarm signal

- Press button **G** and hold it for at least 2 seconds.

Cleaning the Filters

- If closed, open the Carriage by pressing button **A** and holding for at least 1.5 seconds (see USE).
- Open the comfort panel.
- Remove the Filters one at a time, pushing them towards the back of the unit and at the same time pulling downward.
- Wash the Filters without bending them, and leave them to dry completely before replacing. (If the surface of the filter changes colour as time goes by, this will have absolutely no effect on the efficiency of the filter itself.)
- Replace, taking care to ensure that the handle faces forwards.
- Close the comfort panel.

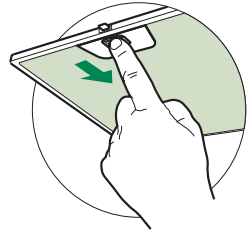

Charcoal filter (recycling version)

This filter cannot be washed or regenerated. It must be replaced when the **C** appears on the display or at least once every 4 months. The filter saturation alarm has to be activated already before.

Activation of the alarm signal

- In the recycling version hoods the filter saturation alarm must be activated during the installation or later.
- Switch off the hood and the lights.
- Press the **E**-key for about **5 seconds** until the last two segments of the motor LEDs are lit on the display.
- By releasing the **E**-key the clock icon starts to flash.
- Within **3 seconds** press the **D**-key to activate/deactivate charcoal filter saturation alarm.
 - **C**-symbol lit - charcoal filter saturation alarm **ACTIVATED**.
 - **C**-symbol unlit - charcoal filter saturation alarm **DEACTIVATED**.

CHANGING THE ACTIVATED CHARCOAL FILTER

Resetting the alarm signal

- Press button **G** and hold it for at least 2 seconds.

Changing the Filter

- If closed, open the Carriage by pressing button **A** and holding for at least 1.5 seconds (see USE).
- Open the comfort panel.
- Remove the grease filters.
- Remove the saturated Activated Charcoal Filters, as indicated (**A**).
- Fit the new Filters, as indicated (**B**).
- Replace the metal grease filters.
- Close the comfort panel.

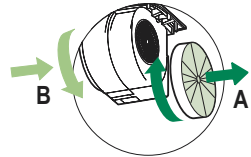

Lighting

LIGHT REPLACEMENT

20 W halogen light.

- Extract the lamp from the lamp holder by pulling gently.
- Replace with another of the same type, making sure that the two pins are properly inserted in the lamp holder socket holes.

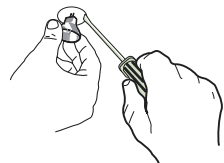

Replacing the fuser

- Open the comfort panel.
- Remove the grease filters.
- The fuser is placed up on the right side. Turn the fuser holder as indicated. Replace the fuser with one having the same features.
- Put the fuser holder and grease filters into their place again. Make sure that the hood functions correctly. In case the panel doesn't work correctly it is necessary to contact an authorized technician.

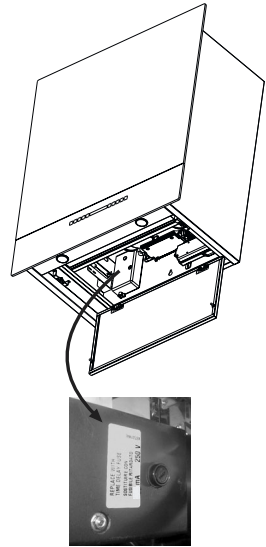

CONSIGLI E SUGGERIMENTI

⚠ Questo libretto di istruzioni per l'uso è previsto per più versioni dell'apparecchio. È possibile che siano descritti singoli particolari della dotazione, che non riguardano il Vostro apparecchio.

INSTALLAZIONE

- Il produttore declina qualsiasi responsabilità per danni dovuti ad installazione non corretta o non conforme alle regole dell'arte.
- La distanza minima di sicurezza tra il Piano di cottura e la Cappa deve essere di 650 mm, (alcuni modelli possono essere installati ad un'altezza inferiore, fare riferimento ai paragrafi ingombro e installazione).
- Verificare che la tensione di rete corrisponda a quella riportata nella targhetta posta all'interno della Cappa.
- Per Apparecchi in Classe I^a accertarsi che l'impianto elettrico domestico garantisca un corretto scarico a terra.
- Collegare la Cappa all'uscita dell'aria aspirata con tubazione di diametro pari o superiore a 120 mm. Il percorso della tubazione deve essere il più breve possibile.
- Non collegare la Cappa a condotti di scarico dei fumi prodotti da combustione (caldaie, caminetti, ecc.).
- Nel caso in cui nella stanza vengano utilizzati sia la Cappa che apparecchi non azionati da energia elettrica (ad esempio apparecchi utilizzatori di gas), si deve provvedere ad una aerazione sufficiente dell'ambiente. Se la cucina ne fosse sprovvista, praticare un'apertura che comunichi con l'esterno, per garantire il richiamo d'aria pulita.

USO

- La Cappa è stata progettata esclusivamente per uso domestico, per abbattere gli odori della cucina.
- Non fare mai uso improprio della Cappa.
- Non lasciare fiamme libere a forte intensità sotto la Cappa in funzione.
- Regolare sempre le fiamme in modo da evitare una evidente fuoriuscita laterale delle stesse rispetto al fondo delle pentole.
- Controllare le friggitorie durante l'uso: l'olio surriscaldato potrebbe infiammarsi.
- Non preparare alimenti fiammè sotto la cappa da cucina; pericolo d'incendio.
- Questo apparecchio non deve essere utilizzato da persone (bambini inclusi) con ridotte capacità psichiche, sensoriali o mentali, oppure da persone senza esperienza e conoscenza, a meno che non siano controllati o istruiti all'uso dell'apparecchio da persone responsabili della loro sicurezza.
- I bambini devono essere supervisionati per assicurarsi che non giochino con l'apparecchio.

MANUTENZIONE

- Prima di procedere a qualsiasi operazione di manutenzione, disinserire la Cappa togliendo la spina elettrica o spegnendo l'interruttore generale.
- Effettuare una scrupolosa e tempestiva manutenzione dei Filtri secondo gli intervalli consigliati (Rischio di incendio).
- Per la pulizia delle superfici della Cappa è sufficiente utilizzare un panno umido e detersivo liquido neutro.

Il simbolo  sul prodotto o sulla confezione indica che il prodotto non deve essere considerato come un normale rifiuto domestico, ma deve essere portato nel punto di raccolta appropriato per il riciclaggio di apparecchiature elettriche ed elettroniche. Provvedendo a smaltire questo prodotto in modo appropriato, si contribuisce a evitare potenziali conseguenze negative per l'ambiente e per la salute, che potrebbero derivare da uno smaltimento inadeguato del prodotto. Per informazioni più dettagliate sul riciclaggio di questo prodotto, contattare l'ufficio comunale, il servizio locale di smaltimento rifiuti o il negozio in cui è stato acquistato il prodotto.

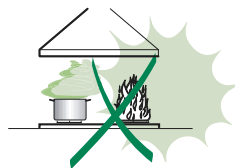
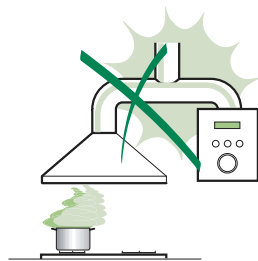

CARATTERISTICHE

Ingombro

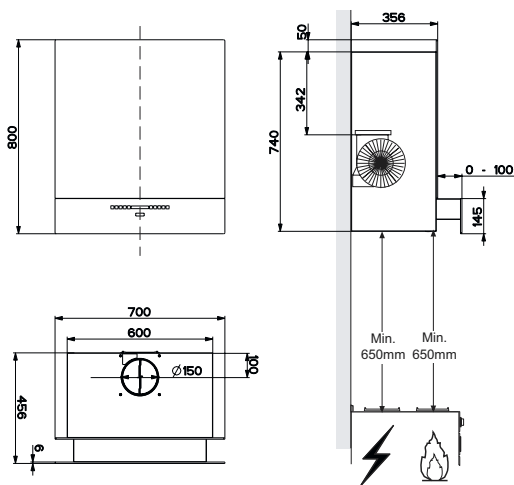

Componenti

Rif.	Q.tà	Componenti di Prodotto
1	1	Corpo Cappa completo di: Comandi, Luce, Gruppo Ventilatore, Filtri, Camino Inferiore
7	1	Tubo PVC (Installato)
8	1	Griglia direzionata (Installata)
9	1	Flangia di Riduzione \varnothing 150-120 mm
10	1	Tappo

Rif.	Q.tà	Componenti di Installazione
11a	2	Tasselli SB 12/10

Q.tà	Documentazione
1	Libretto Istruzioni

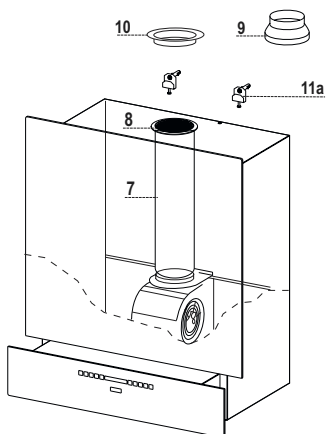

INSTALLAZIONE

Foratura Parete

Qualora si voglia collegare la cappa in versione aspirante, facendo uscire il tubo sulla parte posteriore, si ricorda che il foro di evacuazione dell'aria deve essere fatto seguendo le indicazioni di seguito riportate nel disegno.

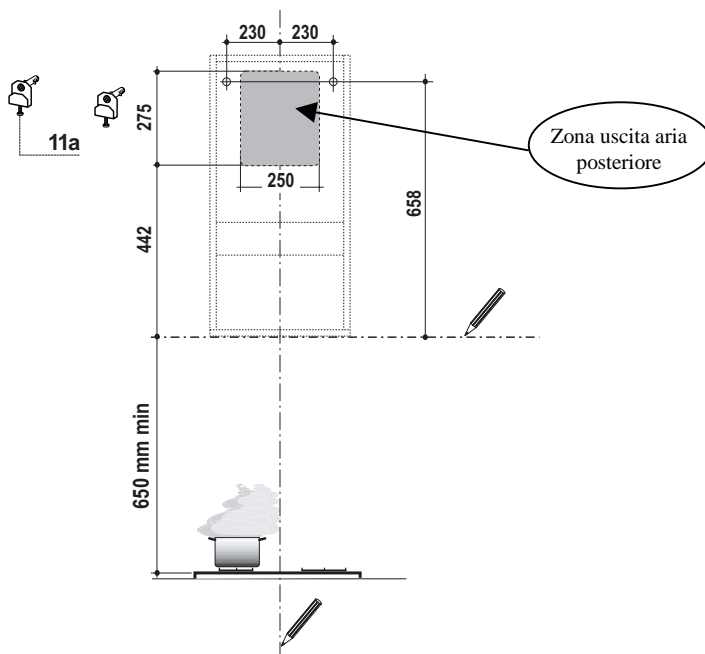

Nel caso di installazione della cappa in versione filtrante, tenere in considerazione che, sopra la cappa, deve rimanere una distanza dal limite superiore (Soffitto o Mensola) di almeno 8-10 Cm.

Tracciare sulla Parete:

- una linea Verticale fino al soffitto o al limite superiore, al centro della zona prevista per il montaggio della Cappa;
- una linea Orizzontale a: 650 mm min. sopra il Piano di Cottura;
- Segnare come indicato, un punto di riferimento a 658 mm sopra la linea orizzontale di riferimento, e a 230 sulla destra della linea verticale di riferimento.
- Ripetere questa operazione dalla parte opposta, verificandone il livellamento.
- Forare \varnothing 12 mm i punti segnati.
- Inserire i tasselli con vite e staffa **11a** nei fori, avvitare.

Montaggio Corpo Cappa

- Regolare le due viti **Vr**, delle staffe **11a**, ad inizio corsa.
- Agganciare il corpo cappa alle 2 staffe **11a**.
- Aprire il Comfort Panel tirandolo, togliere i Filtri uno alla volta, spingendoli verso la parte posteriore del gruppo e tirando contemporaneamente verso il basso.
- Dall'interno del corpo cappa agire sulle Viti **Vr** per livellare il Corpo Cappa.

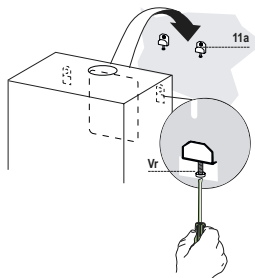

Conessioni

USCITA ARIA VERSIONE ASPIRANTE

Per installazione in Versione Aspirante collegare la Cappa alla tubazione di uscita per mezzo di un tubo rigido o flessibile di \varnothing 150 o 120 mm, la cui scelta è lasciata all'installatore. Il tubo può uscire sia dalla parte superiore che posteriore della cappa.

Prima di procedere alle connessioni aspiranti rimuovere, qualora non sia già stato fatto, la griglia direzionata **8** e il tubo in pvc **7**. La flangia di riduzione **9** va rimossa solo per effettuare collegamenti da \varnothing 150.

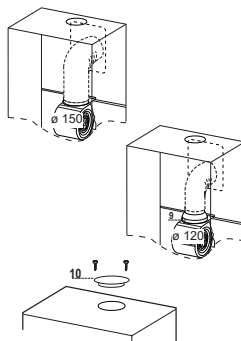

USCITA POSTERIORE

- Si ricorda che per effettuare il foro di evacuazione va seguito lo schema riportato nel paragrafo foratura parete.
- Rompere il foro di uscita posteriore con l'ausilio di una pinza.
- Per collegamento con tubo \varnothing 120 mm, inserire la Flangia di riduzione **9** sull'Uscita del Corpo Cappa.
- Fissare il tubo con adeguate fascette stringitubo. Il materiale occorrente non è in dotazione.
- Togliere eventuali Filtri Antiodore al Carbone attivo.
- Fissare il Tappo **10** sull'Uscita Superiore della Cappa con le Viti in dotazione.

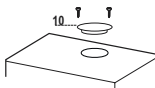

USCITA SUPERIORE

- Per collegamento con tubo \varnothing 120 mm, inserire la Flangia di riduzione **9** sull'Uscita del Corpo Cappa.
- Rimuovere la parte centrale del Tappo **10** con l'ausilio di una pinza e fissarlo sull'Uscita Superiore della Cappa con le Viti in dotazione.
- Fissare il tubo con adeguate fascette stringitubo. Il materiale occorrente non è in dotazione.
- Togliere eventuali Filtri Antiodore al Carbone attivo.

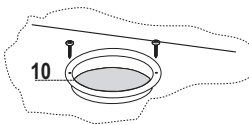

USCITA ARIA VERSIONE FILTRANTE

- Qualora fossero stati rimossi riposizionare i componenti per versione filtrante già installati.
- Inserire il tubo in pvc **7** sulla Flangia.
- Riavvitare la Griglia direzionata **8** sull'uscita dell'aria, facendo attenzione che sia posizionata correttamente sul tubo.
- Assicurarsi della presenza dei Filtri antidodore al Carbone attivo.

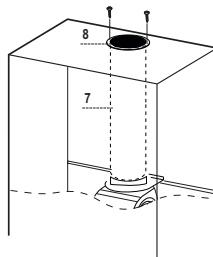

CONNESSIONE ELETTRICA

- Collegare la Cappa all'Alimentazione di Rete interponendo un Interruttore bipolare con apertura dei contatti di almeno 3 mm.
- Rimuovere i Filtri antigrasso (vedi par. "Manutenzione") e assicurarsi che il connettore del Cavo di alimentazione sia correttamente inserito nella presa dell'Aspiratore

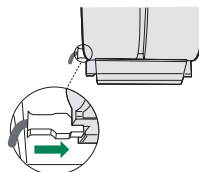

USO



Quadro comandi

Tasto	Funzione	Display
A	<p>Carrello chiuso: Se il tasto viene premuto per almeno 1,5 Secondi, il Carrello si apre, il Motore si accende alla seconda velocità e le Luci si accendono alla massima intensità.</p> <p>Carrello aperto: Se il tasto viene premuto brevemente il Motore si accende/spenge. Se il tasto viene premuto per almeno 1,5 Secondi, il Carrello si chiude e il Motore si spegne.</p>	<p>Visualizza la velocità impostata 2 Led per velocità.</p> <p>N.B. Se il Carrello si blocca durante la fase di chiusura, causa ostacoli o altro, si blocca per 1 secondo per poi tornare in fase di apertura.</p>
B	<p>Decrementa la velocità di esercizio. Attivo solo a Carrello aperto.</p>	Diminuiscono i segmenti accesi.
C	<p>Incrementa la velocità di esercizio. Attivo solo a Carrello aperto.</p>	Aumentano i segmenti accesi.
D	<p>Attiva la velocità Intensiva da qualsiasi velocità ad eccezione del Delay, tale velocità è temporizzata a 10 minuti, al termine del tempo il sistema ritorna alla velocità precedentemente impostata. Adatta a fronteggiare le massime emissioni di fumi di cottura.</p>	<p>Lampeggia I e i segmenti sul Display sono tutti accesi. Si disattiva premendo il Tasto.</p>
E	<p>Attivabile solo se Intensiva e Delay sono Off. Attiva il Motore ad una velocità che consente un'aspirazione di 100 m³/h per 10 minuti ogni ora, terminati il Motore si ferma (Funzione 24H). Carrello chiuso: Se il tasto viene premuto brevemente si attiva la funzione. Con funzione già attiva, se il tasto On/Off Motore viene premuto per almeno 1,5 Secondi, la funzione si disabilita, il Carrello si apre, il Motore si accende alla seconda velocità e le Luci si accendono alla massima intensità. Carrello aperto: Se il tasto viene premuto brevemente il Motore si spegne, il Carrello si chiude e si attiva la funzione.</p>	<p>Visualizza 24 e i segmenti sul Display da tutti accessi si spengono uno alla volta ciclicamente.</p> <p>Si disattiva premendo il Tasto oppure On/Off Motore (Tasto A).</p>
F	<p>Attivabile solo se Intensiva o 24H sono Off. Attiva lo spegnimento automatico ritardato di 30'. Adatto per completare l'eliminazione di odori residui.</p>	<p>Visualizza il simbolo di un Orologio che lampeggia. Si disattiva premendo il tasto o spegnendo il Motore.</p>
G	<p>Effettua il Reset dell'allarme saturazione Filtri premendo il Tasto per circa 2 Secondi con Motore+Luci Off..</p>	<p>Dopo 100 ore di Funzionamento Visualizza il simbolo Goccia per segnalare la saturazione dei Filtri Metallici. Dopo 200 ore di Funzionamento Visualizza C per segnalare la saturazione dei Filtri al Carbone Attivo.</p>
H	<p>Decrementa l'intensità di Illuminazione ad ogni pressione del Tasto in modo ciclico.</p>	
I	<p>Accende e spegne l'impianto di illuminazione alla massima intensità.</p>	
L	<p>Incrementa l'intensità di Illuminazione ad ogni pressione del Tasto in modo ciclico.</p>	

Comando Blocco Tastiera: è possibile bloccare la tastiera, ad esempio per effettuare la pulizia della superficie in Vetro, quando la Cappa ha il Motore e le Luci spente.

Premendo per circa 5 Secondi il tasto D (Intensiva) si può abilitare o disabilitare il Blocco Tastiera che è sempre confermato con un Beep e un'animazione sulla barra Motore del display.

MANUTENZIONE

TELECOMANDO (OPZIONALE)

Questo apparecchio può essere comandato per mezzo di un telecomando, alimentato con pile alcaline zinco-carbone da 1,5 V del tipo standard LR03-AAA.

- Non riporre il telecomando in prossimità di fonti di calore.
- Non disperdere le pile nell'ambiente, depositarle negli appositi contenitori.

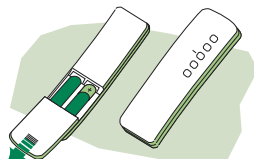

Pulizia dei Comfort Panel

- Aprire il Comfort Panel tirandolo.
- Sganciare il pannello dal corpo cappa facendo scorrere l'apposita leva del perno di fissaggio.
- Il comfort panel non va assolutamente lavato in lavastoviglie.
- Pulirlo esternamente con un panno umido e detersivo liquido neutro.
- Pulirlo anche internamente utilizzando un panno umido e detergente neutro; non utilizzare panni o spugne bagnate, né getti d'acqua; non utilizzare sostanze abrasive.
- Ad operazione ultimata riagganciare il pannello al corpo cappa e richiuderlo.

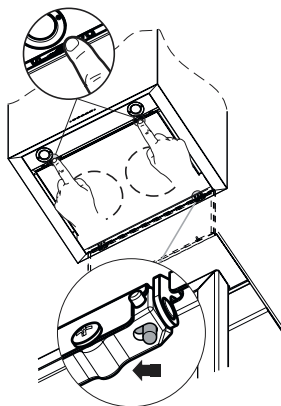

Filtri antigrasso metallici

Sono lavabili anche in lavastoviglie, e necessitano di essere lavati quando sul display appare il simbolo **Goccia** o almeno ogni 2 mesi circa di utilizzo o più frequentemente, per un uso particolarmente intenso.

Reset del segnale di allarme

- Premere il tasto **G** per almeno 2 Secondi.

Pulizia Filtri

- Se chiusa, aprire il Carrello premendo per almeno 1,5 secondi il Tasto **A** (Vedi USO).
- Aprire il comfort panel.
- Togliere i Filtri uno alla volta, spingendoli verso la parte posteriore del gruppo e tirando contemporaneamente verso il basso.
- Lavare i Filtri evitando di piegarli, e lasciarli asciugare prima di rimontarli. (Un'eventuale cambiamento del colore della superficie del filtro, che potrebbe verificarsi nel tempo, non pregiudica assolutamente l'efficienza dello stesso.)
- Rimontarli facendo attenzione a mantenere la maniglia verso la parte visibile esterna.
- Richiudere il comfort panel.

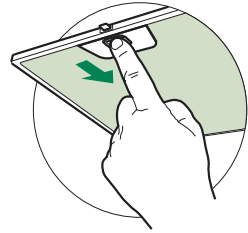

Filtri antiodore al Carbone attivo (Versione Filtrante)

Non è lavabile e non è rigenerabile, va sostituito quando sul display appare il simbolo **C** o almeno ogni 4 mesi. La segnalazione di Allarme va preventivamente attivata.

Attivazione del segnale di allarme

- Nelle Cappe in Versione Filtrante, la segnalazione di Allarme saturazione Filtri va attivata al momento dell'installazione o successivamente.
- Spegnerle Luci e il Motore di aspirazione.
- Premere il tasto **E** per circa 5 Sec. fino all'accensione degli ultimi due segmenti e di tutta la linea puntinata della barra Motore sul Display.
- Rilasciare il tasto **E**, l'icona "Orologio" inizia a lampeggiare.
- **Entro 3 secondi** premere il Tasto **D** per abilitazione / disabilitazione Filtri C.A.
 - Accensione del simbolo **C** Allarme saturazione Filtro C.A. ATTIVATO
 - Spegnimento del simbolo **C** Allarme saturazione Filtro C.A. DISATTIVATO

SOSTITUZIONE FILTRO ANTIODORE AL CARBONE ATTIVO

Reset del segnale di allarme

- Premere il tasto **G** per almeno 2 Secondi.

Sostituzione Filtro

- Se chiusa, aprire il Carrello premendo per almeno 1,5 secondi il Tasto **A** (Vedi USO).
- Aprire il comfort panel.
- Togliere i Filtri antigrasso.
- Rimuovere i Filtri antiodore al Carbone attivo saturi, come indicato (**A**).
- Montare i nuovi Filtri, come indicato (**B**).
- Rimontare i Filtri antigrasso.
- Richiudere il comfort panel.

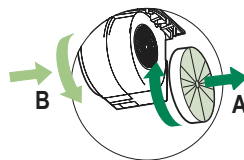

Illuminazione

SOSTITUZIONE LAMPADE

Lampade alogene da 20 W

- Estrarre la Lampada dal Supporto.
- Sostituirla con una nuova di uguali caratteristiche, facendo attenzione ad inserire correttamente i due spinotti nella sede del Supporto.

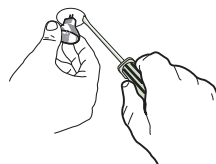

Sostituzione fusibile

- Aprire il comfort panel.
- Togliere i Filtri antigrasso.
- Il fusibile è posizionato in alto a destra, ruotare come indicato il portafusibile e sostituire il fusibile con uno di uguali caratteristiche.
- Riposizionare il portafusibile e i filtri antigrasso, verificare il corretto funzionamento della cappa. Nel caso l'anta continui a non funzionare contattare un Tecnico autorizzato.

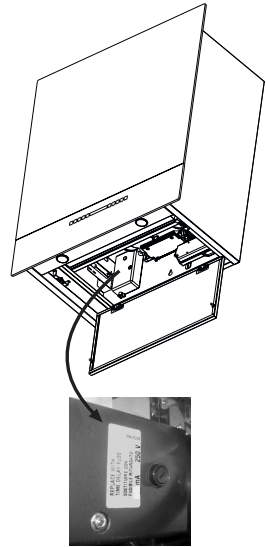

CONSEILS ET SUGGESTIONS

⚠ La présente notice d'emploi vaut pour plusieurs versions de l'appareil. Elle peut contenir des descriptions d'accessoires ne figurant pas dans votre appareil.

INSTALLATION

- Le fabricant décline toute responsabilité en cas de dommage dû à une installation non correcte ou non conforme aux règles de l'art.
- La distance minimale de sécurité entre le plan de cuisson et la hotte doit être de 650 mm au moins (certains modèles peuvent être installés à une hauteur inférieure : se reporter aux paragraphes « Encombrement » et « Installation »).
- Vérifier que la tension du secteur correspond à la valeur qui figure sur la plaquette apposée à l'intérieur de la hotte.
- Pour les Appareils appartenant à la 1ère Classe, veiller à ce que la mise à la terre de l'installation électrique domestique ait été effectuée conformément aux normes en vigueur.
- Connecter la hotte à la sortie d'air aspiré à l'aide d'une tuyauterie d'un diamètre égal ou supérieur à 120 mm. Le parcours de la tuyauterie doit être le plus court possible.
- Ne pas connecter la hotte à des conduites d'évacuation de fumées issues d'une combustion tel que (Chaudière, cheminée, etc...).
- Si vous utilisez des appareils qui ne fonctionnent pas à l'électricité dans la pièce où est installée la hotte (par exemple: des appareils fonctionnant au gaz), vous devez prévoir une aération suffisante du milieu. Si la cuisine en est dépourvue, pratiquez une ouverture qui communique avec l'extérieur pour garantir l'infiltration de l'air pur.

UTILISATION

- La hotte a été conçue exclusivement pour l'usage domestique, dans le but d'éliminer les odeurs de la cuisine.
- Ne jamais utiliser abusivement la hotte.
- Ne pas laisser les flammes libres à forte intensité quand la hotte est en service.
- Toujours régler les flammes de manière à éviter toute sortie latérale de ces dernières par rapport au fond des marmites.
- Contrôler les friteuses lors de l'utilisation car l'huile surchauffée pourrait s'enflammer.
- Ne pas préparer d'aliments flambés sous la hotte de cuisine : risque d'incendie
- Cet appareil ne doit pas être utilisé par des personnes (y compris les enfants) ayant des capacités psychiques, sensorielles ou mentales réduites, ni par des personnes n'ayant pas l'expérience et la connaissance de ce type d'appareils, à moins d'être sous le contrôle et la formation de personnes responsables de leur sécurité.
- Les enfants doivent être surveillés pour s'assurer qu'ils ne jouent pas avec l'appareil.

ENTRETIEN

- Avant de procéder à toute opération d'entretien, retirer la hotte en retirant la fiche ou en actionnant l'interrupteur général.
- Effectuer un entretien scrupuleux et en temps dû des Filtres, à la cadence conseillée (Risque d'incendie).
- Pour le nettoyage des surfaces de la hotte, il suffit d'utiliser un chiffon humide et déter-sif liquide neutre.

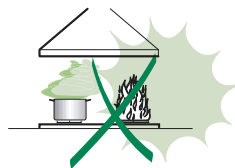
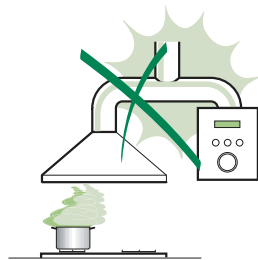

Le symbole  sur le produit ou son emballage indique que ce produit ne peut être traité comme déchet ménager. Il doit plutôt être remis au point de ramassage concerné, se chargeant du recyclage du matériel électrique et électronique. En vous assurant que ce produit est éliminé correctement, vous favorisez la prévention des conséquences négatives pour l'environnement et la santé humaine qui, sinon, seraient le résultat d'un traitement inapproprié des déchets de ce produit. Pour obtenir plus de détails sur le recyclage de ce produit, veuillez prendre contact avec le bureau municipal de votre région, votre service d'élimination des déchets ménagers ou le magasin où vous avez acheté le produit.

CARACTERISTIQUES

Encombrement

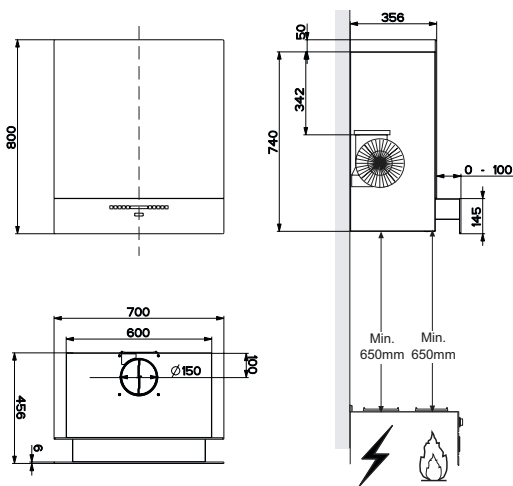

Composants

Réf.	Q.té	Composants du Produit
1	1	Corps de la Hotte comprenant: Commandes, Éclairage, Groupe Ventilateur, Filtres, Cheminée Inférieure.
7	1	Tuyau en PVC (Installé)
8	1	Grille orientable(Installée)
9	1	Flasque de Raccord \varnothing 150-120 mm
10	1	Bouchon

Réf.	Q.té	Composants d'Installation
11a	2	Chevilles SB 12/10

Q.té	Documentation
1	Manuel d'Instructions

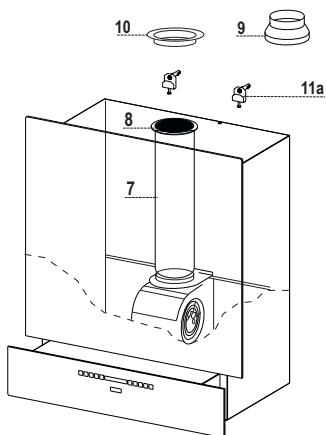

INSTALLATION

Perçage de la Paroi

Si on souhaite connecter la hotte dans la version aspirante, en faisant sortir le tuyau sur la partie arrière, il ne faut pas oublier que le trou d'évacuation de l'air doit être réalisé en suivant les indications reportées ci-après dans le dessin.

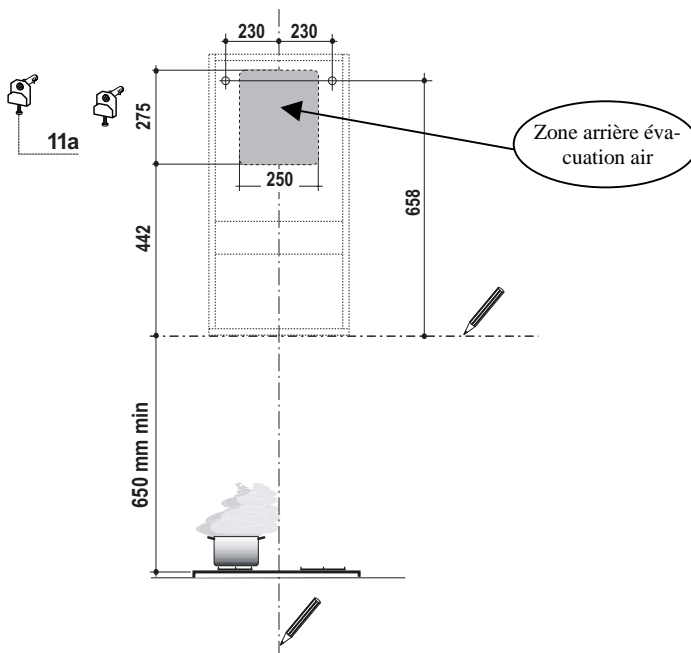

En cas d'installation de la hotte en version filtrante, prendre en considération le fait qu'il faudra laisser au moins 8-10 cm entre la hotte et le plafond ou toute autre limite supérieure (étagère).

Marquer sur la Paroi:

- une ligne Verticale jusqu'au plafond ou à la limite supérieure, au milieu de la zone prévue pour le montage de la Hotte;
- une ligne Horizontale à: 650 mm min. sur les Plaques de Cuisson;
- Marquer comme indiqué un point de référence à 658 mm sur la ligne horizontale de référence et à 230 mm à droite de la ligne verticale de référence.
- Répéter cette opération sur le côté opposé, en vérifiant le nivellement de celui-ci.
- Percer \varnothing 12 mm les points marqués.
- Insérer les chevilles avec vis et bride **11a** dans les trous, puis visser.

Montage du Corps de la Hotte

- Régler les deux vis **Vr**, des brides **11a**, sans les visser à fond.
- Accrocher le corps de la hotte aux 2 brides **11a**.
- Ouvrir le Confort Pannel en le tirant, retirer les Filtres, l'un après l'autre, en les poussant vers la partie arrière du groupe et en tirant simultanément vers le bas.
- Depuis l'intérieur du corps de la hotte, intervenir sur les Vis **Vr** pour effectuer le nivellement du Corps de la Hotte.

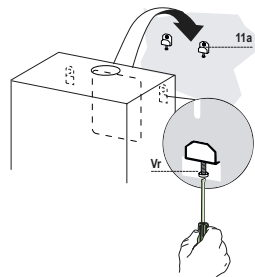

Connexions

SORTIE D'EVACUATION DE L'AIR VERSION ASPIRANTE

Pour l'installation en Version Aspirante, connecter la Hotte à la conduite d'évacuation au moyen d'un tuyau rigide ou flexible de \varnothing 150 ou 120 mm, dont le choix sera laissé à l'installateur. Le tuyau peut sortir aussi bien depuis la partie supérieure que depuis l'arrière de la hotte.

Avant d'effectuer les connexions d'aspiration il faut retirer, si cela n'a pas encore été fait, la grille orientable **8** et le tuyau en pvc **7**. La flasque de raccord **9** doit être retirée uniquement pour effectuer les connexions de \varnothing 150.

SORTIE ARRIÈRE

- Nous rappelons que pour percer le trou d'évacuation, il faut suivre le schéma reporté dans le paragraphe relatif au perçage de la paroi.
- Dégager le trou de sortie arrière à l'aide d'une pince.
- Pour la connexion avec un tuyau de \varnothing 120 mm, insérer la Flasque de raccord **9** sur la Sortie du Corps de la Hotte.
- Fixer le tuyau au moyen de colliers serre-tube appropriés. Le matériau nécessaire n'est pas fourni avec l'appareil.
- Retirer les éventuels Filtres Anti-odeur au Charbon actif.
- Fixer le Bouchon **10** sur la Sortie Supérieure de la Hotte au moyen des Vis fournies avec l'appareil.

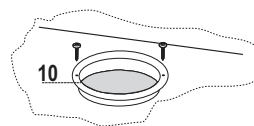
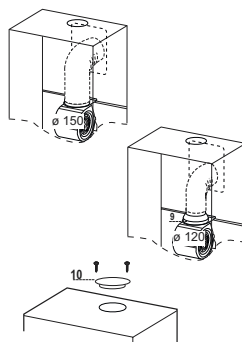

SORTIE SUPÉRIEURE

- Pour la connexion avec tuyau de \varnothing 120 mm, insérer la Flasque de raccord **9** sur la Sortie du Corps de la Hotte.
- Retirer la partie centrale du Bouchon **10** à l'aide d'une pince et fixer celui-ci sur la Sortie Supérieure de la Hotte au moyen des Vis fournies avec l'appareil.
- Fixer le tuyau au moyen de colliers serre-tube appropriés. Le matériau nécessaire n'est pas fourni avec l'appareil.
- Retirer les éventuels Filtres Anti-odeur au Charbon actif.

ÉVACUATION DE L'AIR VERSION FILTRANTE

- Si les composants pour la version filtrante ont été retirés, les remettre en place.
- Insérer le tuyau en pvc 7 sur la Flasque.
- Revisser la Grille orientable 8 sur la sortie d'évacuation de l'air, en veillant à ce qu'elle soit positionnée correctement sur le tuyau.
- S'assurer que les Filtres anti-odeur au Charbon actif soient présents.

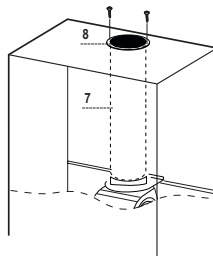

BRANCHEMENT ELECTRIQUE

- Brancher la hotte sur le secteur en interposant un interrupteur bipolaire avec ouverture des contacts d'au moins 3 mm.
- Enlever les filtres à graisse (voir § "Entretien") et s'assurer que le connecteur du câble d'alimentation soit bien branché dans la prise du diffuseur.

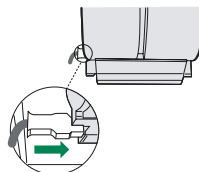

UTILISATION



Tableau de commandes

Touche	Fonction	Affichage
A	<p>Chariot fermé : Si la touche est enfoncée pendant au moins 1,5 sec., le chariot s'ouvre, le moteur s'allume en deuxième vitesse et les lumières s'allument à intensité maximale.</p> <p>Chariot ouvert : Si la touche est enfoncée brièvement, le moteur s'allume ou s'éteint. Si la touche est enfoncée pendant au moins 1,5 sec., le chariot se ferme et le moteur s'éteint.</p>	<p>Affiche la vitesse de réglage, 2 témoins par vitesse.</p> <p>N.B. Si le chariot se bloque en phase de fermeture en raison d'un obstacle ou pour quelque autre motif, il se bloque pendant 1 seconde avant de repartir en phase d'ouverture.</p>
B	Réduit la vitesse d'exercice. Actif seulement avec le chariot ouvert.	Les segments allumés diminuent.
C	Augmente la vitesse d'exercice. Actif seulement avec le chariot ouvert.	Les segments allumés augmentent.
D	Active la vitesse intensive à partir de n'importe quelle vitesse, à l'exception de la fonction de Retard . Cette vitesse est programmée pour durer 10 minutes, après quoi le système retourne à la vitesse réglée au préalable. Fonction indiquée pour faire face aux pointes d'émission de fumées de cuisson.	Le I clignote et les segments sur l'affichage sont tous allumés. Désactivé en appuyant sur la touche.
E	<p>Activable seulement si les fonctions Intensif et Retard sont désactivées.</p> <p>Active le moteur à une vitesse qui permet une aspiration de 100 m³/h pendant 10 minutes toutes les heures ; puis le moteur s'arrête (fonction 24 h).</p> <p>Chariot fermé : La fonction est activée en enfonçant brièvement la touche.</p> <p>Lorsque la fonction est déjà active et la touche Marche / Arrêt est enfoncée pendant au moins 1,5 sec., la fonction se désactive et le chariot s'ouvre ; le moteur s'allume en deuxième vitesse et les lumières s'allument à intensité maximale.</p> <p>Chariot ouvert : Si la touche est enfoncée brièvement, le moteur s'éteint, le chariot se ferme et la fonction s'active.</p>	<p>Affiche 24 et les segments sur l'affichage, d'abord tous allumés, s'éteignent un à un, par cycles.</p> <p>Désactivable en appuyant sur la touche ou le bouton Marche / Arrêt du moteur (touche A).</p>
F	<p>Activable seulement si les fonctions Intensif ou 24 H sont désactivées.</p> <p>Active l'extinction automatique avec un délai de 30 minutes. Indiqué pour compléter l'élimination des odeurs résiduelles.</p>	<p>Affiche le symbole d'une horloge clignotante.</p> <p>Pour désactiver, appuyer sur la touche ou éteindre le moteur.</p>
G	Effectue la Réinitialisation de l'alarme de saturation des filtres en appuyant sur la touche pendant environ 2 secondes avec moteur - éclairage désactivés.	<p>Au bout de 100 heures de fonctionnement, affiche le symbole de Goutte pour signaler la saturation des filtres métalliques.</p> <p>Au bout de 200 heures de fonctionnement, affiche C pour signaler la saturation des filtres au charbon actif.</p>
H	Réduit l'intensité de l'éclairage à chaque pression de la touche de façon cyclique.	
I	Allume et éteint l'éclairage à intensité maximale.	
L	Augmente l'intensité de l'éclairage à chaque pression de la touche de façon cyclique.	

Commande de blocage du clavier : il est possible de bloquer le clavier, par exemple pour effectuer le nettoyage des surfaces en verre, lorsque le moteur et les lumières de la hotte sont éteints.

En appuyant pendant environ 5 secondes sur la touche **D** (Intensif), on peut activer ou désactiver le blocage du clavier : la commande est toujours confirmée par un bip et par une animation sur la barre du moteur d'affichage.

ENTRETIEN

TELECOMMANDE (FOURNIE SUR DEMANDE)

Il est possible de commander cet appareil au moyen d'une télécommande, alimentée avec des piles alcalines zinc-charbon 1,5 V du type standard LR03-AAA.

- Ne pas ranger la télécommande à proximité de sources de chaleur.
- Ne pas jeter les piles; il faut les déposer dans les récipients de collecte spécialement prévus à cet effet.

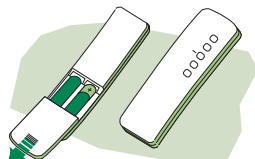

Nettoyage des Confort Panel

- Ouvrir le Confort Panel, en tirant ce dernier.
- Décrocher le panneau du corps de la hotte, en faisant coulisser le levier du goujon de fixation spécialement prévu.
- En aucun cas, le confort panel ne doit être lavé au lave-vaisselle.
- Le nettoyer à l'extérieur à l'aide d'un chiffon humide et d'un détergent liquide neutre.
- Le nettoyer également à l'intérieur, en utilisant un chiffon humide et un détergent neutre; ne pas utiliser des chiffons ou des éponges mouillées, ni des jets d'eau; ne pas utiliser des substances abrasives.
- Lorsque l'opération est achevée, accrocher à nouveau le panneau sur le corps de la hotte, puis le refermer, en tournant le bouton dans le sens inverse par rapport à l'ouverture.

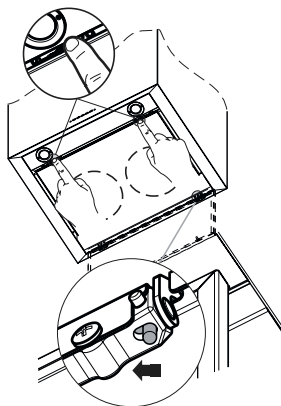

Filtres à graisse métalliques

Ils sont lavables même en lave-vaisselle et doivent être lavés chaque fois que le symbole **Goutte** s'affiche ou au moins tous les 2 mois environ, voire plus souvent, en cas d'utilisation particulièrement intensive.

Remise à zéro du signal d'alarme

- Appuyer sur la touche **G** pendant au moins 2 secondes.

Nettoyage des filtres

- Si la porte est fermée, ouvrir le chariot en appuyant sur la touche **A** pendant environ 1.5 seconde (Voir EMPLOI).
- Ouvrir le panneau Confort.
- Enlever les filtres un à un en les poussant vers l'arrière du groupe tout en tirant simultanément vers le bas.
- Laver les filtres sans les plier et les laisser sécher avant de les remonter (tout changement de couleur sur la surface du filtre, susceptible de se produire avec le temps, ne nuit en rien à l'efficacité de ce dernier).
- Les remonter en faisant attention à maintenir la poignée vers la partie visible externe.
- Refermer le panneau Confort.

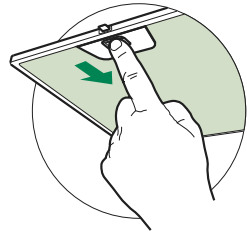

Filters anti-odeur au charbon actif (version filtrante)

Il ne peut être ni lavé ni récupéré, il faut le changer quand le symbole **C** s'affiche ou au moins tous les 4 mois. Il faut tout d'abord activer le signal d'alarme.

Activation du signal d'alarme

- Pour les hottes en version filtrante, l'alarme indiquant la saturation des filtres doit être activée au moment de l'installation ou ultérieurement.
- Éteindre les lumières et le moteur d'aspiration.
- Appuyer sur la touche **E** pendant **5 sec.** environ, jusqu'à ce que les deux derniers segments et toute la ligne en pointillés de la barre Moteur s'allument sur l'afficheur.
- Relâcher la touche **E**, l'icône "Horloge" commencera à clignoter.
- Appuyer sur la touche **D** dans les **3 secondes qui suivent** pour activer/désactiver les filtres au C.A.
 - Le symbole **C** s'allume : alarme de saturation du filtre au C.A. **ACTIVÉE**
 - Le symbole **C** s'éteint : alarme de saturation du filtre au C.A. **DÉSACTIVÉE**

REPLACEMENT DU FILTRE ANTI-ODEUR AU CHARBON ACTIF

Remise à zéro du signal d'alarme

- Appuyer sur la touche **G** pendant au moins 2 secondes.

Remplacement du filtre

- Si la porte est fermée, ouvrir le chariot en appuyant sur la touche **A** pendant environ 1.5 seconde (Voir EMPLOI).
- Ouvrir le panneau Confort.
- Retirer les filtres à graisse.
- Enlever les filtres anti-odeur au charbon actif saturés, comme indiqué (**A**).
- Monter les nouveaux filtres, comme indiqué (**B**).
- Remonter les filtres à graisse.
- Refermer le panneau Confort.

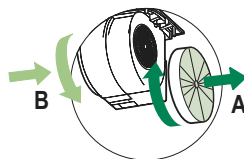

Eclairage

REPLACEMENT LAMPES

Lampe halogène de 20 W.

- Sortir la Lampe de la Douille en exerçant une légère traction.
- Remplacer par une nouvelle lampe possédant les mêmes caractéristiques, en veillant à ce que les deux fiches soient correctement insérées dans le logement de la Douille.

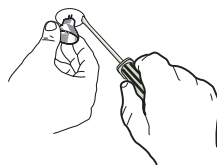

EMPFEHLUNGEN UND HINWEISE

⚠ Diese Gebrauchsanleitung gilt für mehrere Geräte-Ausführungen. Es ist möglich, dass einzelne Ausstattungsmerkmale beschrieben sind, die nicht auf Ihr Gerät zutreffen.

MONTAGE

- Der Hersteller haftet nicht für Schäden, die auf eine fehlerhafte und unsachgemäße Montage zurückzuführen sind.
- Der minimale Sicherheitsabstand zwischen Kochmulde und Haube muss 650 mm betragen (einige Modelle können an einer geringeren Höhe installiert werden, beziehen Sie sich dazu auf den Absatz Raumbedarf und Installation).
- **Prüfen, ob die Netzspannung mit dem Wert auf dem im Haubeninneren angebrachten Schild übereinstimmt.**
- Bei Geräten der Klasse I ist sicherzustellen, dass die elektrische Anlage des Wohnhauses über eine vorschriftsmäßige Erdung verfügt.
- Das Anschlussrohr der Haube zur Luftaustrittsöffnung muss einen Durchmesser von 120 mm oder darüber aufweisen. Der Rohrverlauf muss so kurz wie möglich sein.
- Die Haube darf an keine Entlüftungsschächte angeschlossen werden, in die Verbrennungsgase (Heizkessel, Kamine usw.) geleitet werden.
- Werden im Raum außer der Dunstabzugshaube andere, nicht elektrisch betriebene (z.B. gasbetriebene) Geräte verwendet, muss für eine ausreichende Belüftung gesorgt werden. Sollte die Küche diesbezüglich nicht entsprechen, ist an einer Aussenwand eine Öffnung anzubringen, die Frischluftzufuhr gewährleistet.

BEDIENUNG

- Die Dunstabzugshaube ist ausschließlich zum Einsatz im privaten Haushalt und zur Beseitigung von Küchengerüchen vorgesehen.
- Unsachgemäßer Einsatz der Haube ist zu unterlassen.
- Große Flammen bei eingeschalteter Haube niemals unbedeckt lassen.

⚠ **Achtung! Große Flammen bei eingeschalteter Haube niemals unbedeckt lassen.**

- Die Intensivität der Flamme ist so zu regulieren, dass sie den Topfboden nicht überragt.

Achtung! Frittiergeräte müssen während des Gebrauchs stets beaufsichtigt werden.

⚠ **Überhitztes Öl kann sich entzünden.**

- Frittiergeräte müssen während des Gebrauchs stets beaufsichtigt werden: überhitztes Öl kann sich entzünden.
- Keine flambierten Speisen unter der Abzugshaube zubereiten: Brandgefahr.
- Dieses Gerät darf nicht von Personen, auch Kindern, mit verminderten psychischen, sensorischen und geistigen Fähigkeiten, oder von Personen ohne Erfahrung und Kenntnisse benutzt werden, sofern sie nicht von für ihre Sicherheit verantwortlichen Personen beaufsichtigt und beim Gebrauch des Geräts angeleitet werden.
- Kinder dürfen sich nicht unbeaufsichtigt in der Nähe des Geräts aufhalten und auf keinen Fall mit dem Gerät spielen.

WARTUNG

- Bevor Wartungsarbeiten durchgeführt werden, muss die Stromzufuhr zur Haube unterbrochen werden, indem der Stecker gezogen oder der Hauptschalter abgeschaltet wird.
- Bei der Filterwartung müssen die vom Hersteller empfohlenen Zeiträume zum Austauschen der Filter genauestens eingehalten werden (Brandgefahr).
- Zur Reinigung der Haubenflächen Wir empfehlen ein feuchtes Tuch und ein mildes Flüssigreinigungsmittel.
- Bitte keine Reinigungsmittel mit Scheuermittel verwenden. Die Oberfläche wird damit verkratzt.

Das Symbol  auf dem Produkt oder seiner Verpackung weist darauf hin, dass dieses Produkt nicht als normaler Haushaltsabfall zu behandeln ist, sondern an einem Sammelpunkt für das Recycling von elektrischen und elektronischen Geräten abgegeben werden muss. Durch Ihren Beitrag zum korrekten Entsorgen dieses Produkts schützen Sie die Umwelt und die Gesundheit Ihrer Mitmenschen. Umwelt und Gesundheit werden durch falsches Entsorgen gefährdet. Weitere Informationen über das Recycling dieses Produkts erhalten Sie von Ihrem Rathaus, Ihrer Müllabfuhr oder dem Geschäft, in dem Sie das Produkt gekauft haben.

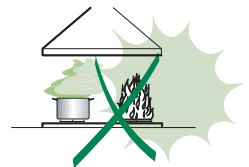
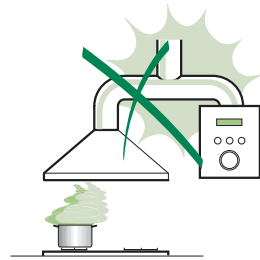

CHARAKTERISTIKEN

Platzbedarf

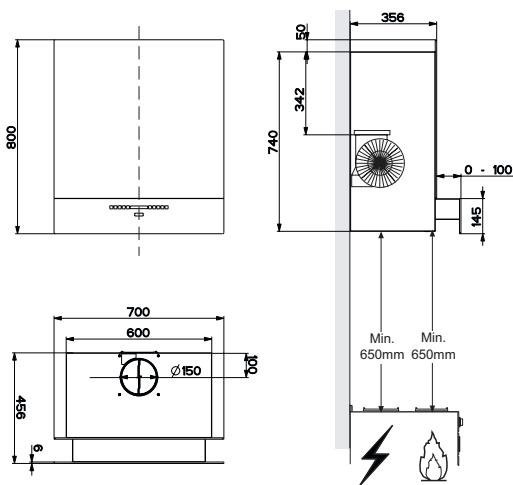

Komponenten

Bez. Menge Produktkomponenten		
1	1	Haubenkörper komplett mit: Steuerungen, Beleuchtung, Ventilatorgruppe, Filter, unterem Kamin
7	1	PVC-Rohr (installiert)
8	1	Luftstromrichtungsgitter (installiert)
9	1	Reduktionsflansch \varnothing 150-120 mm
9	1	Deckel
Bez. Menge Installationskomponenten		
11a	2	Dübel SB 12/10
Menge Dokumentation		
	1	Betriebsanleitung

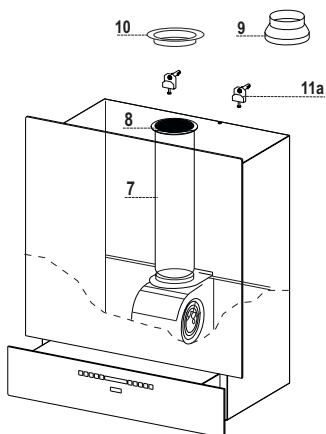

MONTAGE

Bohren der Wand

Soll die Haube in Abluftversion angeschlossen werden, indem das Rohr an der Rückseite ausgeleitet wird, so muss die Abzugsöffnung gemäß den Angaben in der folgenden Zeichnung ausgeführt werden.

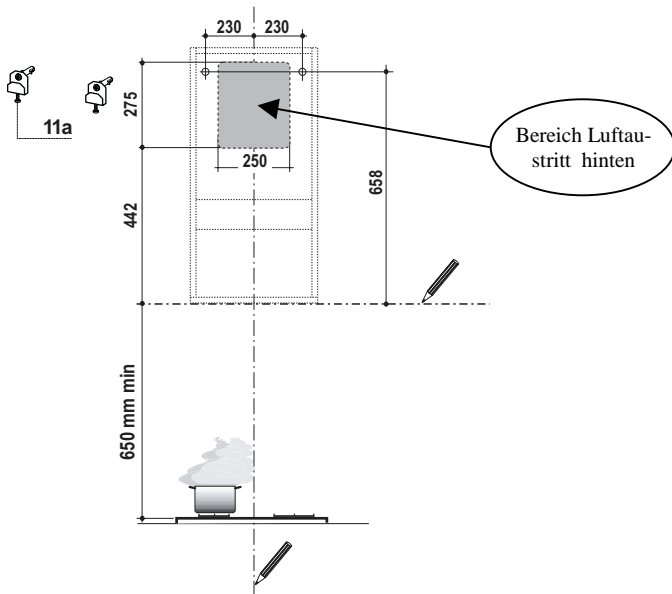

Bei Montage der Haube in Umluftversion darauf achten, dass oberhalb der Haube ein Abstand von mindestens 8-10 cm zur oberen Begrenzung (Decke oder Brett) einzuhalten ist.

⚠ Achtung: Bitte beachten Sie bei der Montage das Gewicht der kompletten Haube. Die Tragfähigkeit der Decke oder alternativ der Trägerplatte für diese Zugbelastung muss vor der Montage geprüft und gegebenenfalls durch die Anbringung von geeigneten Befestigungs- oder Stabilisierungselementen hergestellt werden. Kann eine hinreichende Tragfähigkeit nicht sichergestellt werden, ist von einer Montage abzusehen.

An der Wand anzeichnen:

- eine senkrechte Linie bis zur Decke oder zum oberen Rand in der Mitte des Installationsbereichs der Haube,
- eine horizontale Linie mindestens 650 mm oberhalb der Kochmulde.
- Wie angegeben 658 mm oberhalb der waagrechten Bezugslinie und 230 mm rechts von der senkrechten Bezugslinie einen Punkt kennzeichnen.
- Diesen Vorgang an der gegenüberliegenden Seite wiederholen und die Ausrichtung überprüfen.
- Die gekennzeichneten Punkte mit einem Bohrer \varnothing 12 mm bohren.
- Die Dübel mit Schraube und Bügel **11a** in die Bohrungen einfügen und festschrauben.

Montage des Haubenkörpers

- Die beiden Schrauben **Vr** der Bügel **11a** so regulieren, dass sie nur bis zum Gewindebeginn eingeschraubt sind.
- Den Haubenkörper bei den 2 Bügeln **11a** einhaken.
- Das Comfort Panel durch Herausziehen öffnen. Die Filter einzeln entnehmen, indem sie zur Rückseite der Gruppe geschoben und gleichzeitig nach unten gezogen werden.
- Vom Haubeninneren her den Haubenkörper mit Hilfe der Schrauben **Vr** ausrichten.

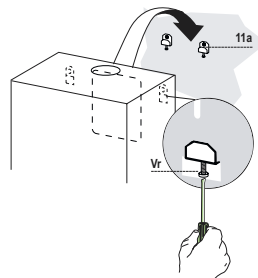

Anschlüsse

LUFTAUSTRITT ABLUFTVERSION

Für die Installation als Abluftversion die Haube mittels eines starren oder flexiblen Rohrs mit \varnothing 150 oder 120 mm, das vom Installateur ausgewählt wird, an die Ableitung anschließen. Das Rohr kann sowohl an der Oberseite, als auch an der Unterseite der Haube austreten.

Vor dem Anschließen der Saugleitungen das Umlenkgitter **8** und das PVC-Rohr **7** ausbauen, falls dies noch nicht geschehen ist. Der Reduzierflansch **9** wird nur ausgebaut, um die Anschlüsse mit \varnothing 150 auszuführen.

HINTERER LUFTAUSTRITT

- Für die Erstellung der Auslassöffnung ist das Schema zu befolgen, welches im Absatz über den Wandauslass aufgeführt ist.
- Die hintere Austrittsöffnung mit Hilfe einer Zange aufbrechen.
- Für den Anschluss mit einem Rohr mit \varnothing 120 mm den Reduzierflansch **9** am Austritt am Haubenkörper einsetzen.
- Das Rohr mit passenden Rohrschellen fixieren. Das benötigte Material ist nicht im Lieferumfang enthalten.
- Eventuelle Aktivkohlefilter zur Geruchsbindung ausbauen.
- Den Verschlussdeckel **10** mit den mitgelieferten Schrauben am oberen Luftaustritt der Haube befestigen.

OBERER LUFTAUSTRITT

- Für den Anschluss mit einem Rohr mit \varnothing 120 mm den Reduzierflansch **9** am Austritt am Haubenkörper einsetzen.
- Den mittleren Teil des Verschlussdeckels **10** mit Hilfe einer Zange abnehmen und mit den mitgelieferten Schrauben am oberen Luftaustritt der Haube befestigen.
- Das Rohr mit passenden Rohrschellen fixieren. Das benötigte Material ist nicht im Lieferumfang enthalten.
- Eventuelle Aktivkohlefilter zur Geruchsbindung ausbauen.

⚠ Achtung! Alle Querschnittänderungen oder Richtungsänderungen des Abluftkanals reduzieren die Leistung der Haube.

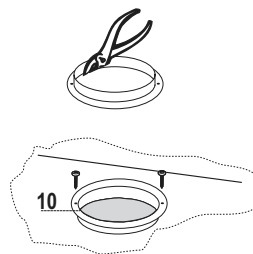
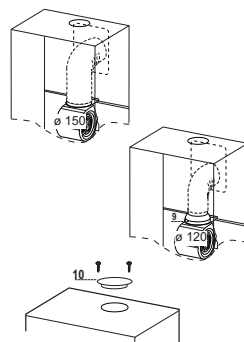

LUFTAUSTRITT BEI DER FILTERVERSION

- Falls die bereits installierten Komponenten für die Filterversion ausgebaut wurden, müssen sie wieder eingebaut werden.
- Das PVC-Rohr 7 am Flansch aufstecken.
- Das Umlenkgritter 8 wieder am Luftaustritt anschrauben und dabei darauf achten, dass es korrekt am Rohr positioniert ist.
- Sicherstellen, ob der Aktivkohlefilter zur Geruchsbindung vorhanden ist.

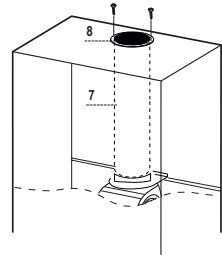

Elektroanschluss

- ⚠ **Vor der Installation die Netzspannung durch Herausdrehen der Sicherung oder ausschalten des Hauptschalters stromlos machen.**
- Bei Anschluss der Haube an das Stromnetz muss ein zweipoliger Schalter mit einem Öffnungsweg von mindestens 3 mm zwischengeschaltet werden.
- Entfernen Sie die Fettfilter (s. Abschnitt „Wartung“) und versichern Sie sich, daß die Kabelverbindung in die Steckdose des Gebläses einwandfrei eingesteckt wird.
- ⚠ **Achtung: Das Gerät nur an die Netzspannung die im Typenschild angegeben ist anschließen.**

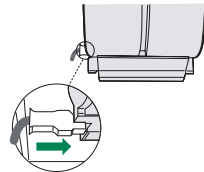

BEDIENUNG



Schalttafel

Taste	Funktion	Display
A	Schlitten eingefahren: Wird die Taste mindestens 1,5 Sekunde gedrückt, wird der Schlitten ausgefahren, der Motor schaltet auf die zweite Gebläsestufe und die Lichter leuchten bei maximaler Intensität. Schlitten ausgefahren: Bei kurzem Drücken der Taste schaltet sich der Motor ein oder aus. Wird die Taste mindestens 1,5 Sekunden gedrückt, wird der Schlitten eingefahren und der Motor geht aus.	Zeigt mittels 2 LEDs die eingestellte Gebläsestufe an. NB: Wenn der Schlitten während des Einfahrens klemmt oder behindert, blockiert er sich 1 Sekunde lang und kehrt dann zur Ausfahrphase zurück.
B	Vermindert die Betriebsgeschwindigkeit. Nur bei ausgefahrenem Schlitten aktiv.	Die leuchtenden Segmente nehmen ab.
C	Erhöht die Betriebsgeschwindigkeit. Nur bei ausgefahrenem Schlitten aktiv.	Die leuchtenden Segmente nehmen zu.
D	Aktiviert von jeder Geschwindigkeit aus, mit Ausnahme von Delay , die Intensivgeschwindigkeit , die auf 10 Minuten zeitgerecht ist. Nach Ablauf dieser Zeit kehrt das System zu der zuvor eingestellten Geschwindigkeit zurück. Für die Beseitigung von sehr intensiven Kochdünsten geeignet.	I blinkt und alle Segmente auf dem Display leuchten. Wird durch Drücken der Taste ausgeschaltet.
E	Nur aktivierbar, wenn Intensivgeschwindigkeit und Delay auf Off eingestellt sind. Aktiviert den Motor bei einer Geschwindigkeit, die eine Absaugleistung von 100 m³/h für die Dauer von 10 Minuten pro Stunde ermöglicht, nach dessen Ablauf hält der Motor an (Funktion 24H). Schlitten eingefahren: Bei kurzem Drücken der Taste wird die Funktion aktiviert. Wird bei bereits aktiver Funktion die Taste On/Off Motor mindestens 1,5 Sekunde gedrückt, wird die Funktion deaktiviert, der Schlitten wird ausgefahren, der Motor schaltet auf die zweite Gebläsestufe und die Lichter leuchten bei maximaler Intensität. Schlitten ausgefahren: Bei kurzem Drücken der Taste geht der Motor aus, der Schlitten wird eingefahren und die Funktion aktiviert.	Zeigt 24 an und alle auf dem Display angezeigten Segmente verlöschen nacheinander. Wird durch Betätigen der Taste oder On/Off des Motors (Taste A) deaktiviert.
F	Nur aktivierbar, wenn Intensivgeschwindigkeit oder 24H auf Off eingestellt sind. Aktiviert das automatische Ausschalten mit einer Verzögerung von 30'. Ermöglicht die Beseitigung von Restgerüchen.	Zeigt das Symbol einer blinkenden Uhr an. Wird durch Betätigen der Taste oder Abstellen des Motors deaktiviert.
G	Führt durch ca. 2 Sekunden langes Drücken der Taste bei Motor+Beleuchtung auf Off ein Reset des Filtersättigungsalarms aus.	Nach 100 Betriebsstunden zeigt das Symbol Tropfen die Sättigung der Metallfilter an. Nach 200 Betriebsstunden zeigt C die Sättigung der Aktivkohlefilter an.
H	Vermindert bei jedem Drücken der Taste zyklisch die Intensität der Beleuchtung.	
I	Schaltet die Beleuchtungsanlage auf höchster Intensitätsstufe ein und aus.	
L	Erhöht bei jedem Drücken der Taste zyklisch die Intensität der Beleuchtung.	

Steuerbefehl Tastatursperre: Die Tastatur lässt sich z.B. zur Reinigung der Glasscheiben sperren, wenn Motor und Beleuchtung der Haube ausgeschaltet sind.

Zum Aktivieren oder Deaktivieren der Tastatursperre die Taste **D (Intensivgeschwindigkeit)** ca. 5 Sekunden lang drücken. Der Vorgang wird immer durch einen Piepton und die Motorbalkenanzeige am Display bestätigt.

WARTUNG

FERNBEDIENUNG (OPTION)

Dieses Gerät kann mit einer Fernbedienung gesteuert werden, welche mit alkalischen Zink-Kohle-Batterien 1,5 V des Standardtyps LR03-AAA versorgt wird.

- Die Fernbedienung nicht in die Nähe von Hitzequellen legen.
- Batterien müssen vorschriftsmäßig entsorgt werden.

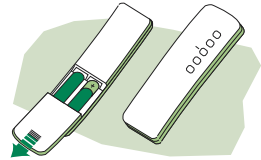

Reinigung der Comfort Panel

- Den Comfort Panel durch Ziehen öffnen.
- Die Platte vom Haubenkörper aushaken, indem der Hebel des Befestigungsstiftes verschoben wird.
- Die Comfort Panel darf keinesfalls im Geschirrspüler gewaschen werden.
- Außen mit einem feuchten Lappen und neutralem Flüssigreiniger säubern.
- Innen mit einem feuchten Lappen und neutralem Reinigungsmittel säubern; keine nassen Lappen oder Schwämme oder Wasserstrahl verwenden; kein Scheuermittel verwenden.
- Am Ende die Platte wieder am Haubenkörper einhaken und schließen, indem der Drehknopf in die dem Öffnen entgegengesetzte Richtung gedreht wird.

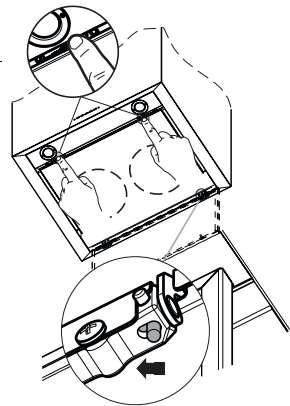

Metallfettfilter

Die Fettfilter sind spülmaschinengeeignet und müssen gewaschen werden, sobald am Display das Symbol **Tropfen** erscheint oder mindestens alle 2 Monate, oder auch öfter, je nach Intensität des Gebrauchs.

Reset des Alarmsignals

- Die Taste **G** mindestens 2 Sekunden lang drücken.

Reinigung der Filter

- Den Schlitten ausfahren, falls eingefahren, indem die Taste **A** mindestens 1,5 Sekunden lang gedrückt wird (siehe GEBRAUCH).
- Das Komfort-Paneel öffnen.
- Die Filter einzeln ausbauen, indem sie in den hinteren Teil der Gruppe geschoben und gleichzeitig nach unten gezogen werden.
- Die Filter waschen, ohne sie zu verbiegen, und vor dem erneuten Einbau trocknen lassen. (Die Farbe der Filteroberfläche kann sich mit der Zeit verändern, was aber die Wirksamkeit keinesfalls beeinträchtigt.)
- Nun die Filter wieder einbauen, so dass der Griff nach der äußeren Sichtseite zeigt.
- Das Komfort-Paneel wieder schließen.

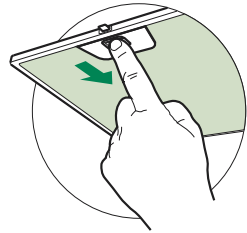

Aktivkohle-Geruchsfilter (Umluftversion)

Nicht waschbar und nicht regenerierbar. Ersetzen, wenn das Symbol **C** auf dem Display erscheint bzw. mindestens alle 4 Monate. Das Alarmsignal ist vorher zu aktivieren.

Aktivierung des Alarmsignals

- Bei Hauben in Umluftversion muss die Aktivierung der Filtersättigungsanzeige bei der Installation oder danach erfolgen.
- Die Beleuchtung und den Gebläsemotor abschalten.
- Die Taste **E** ca. **5 Sekunden** lang gedrückt halten, bis die beiden letzten Segmente und die ganze gepunktete Linie der Motoranzeige auf dem Display aufleuchten.
- Die Taste **E** loslassen. Das Symbol "Uhr" beginnt zu blinken.
- **Innerhalb von 3 Sekunden** die Taste **D** zur Aktivierung / Deaktivierung der Aktivkohlefilter drücken.
 - Bei Aufleuchten von Symbol **C** ist die Aktivkohlefilter-Sättigungsanzeige **AKTIVIERT**.
 - Bei Erlöschen von Symbol **C** ist die Aktivkohlefilter-Sättigungsanzeige **DEAKTIVIERT**.

AUSWECHSELN DES AKTIVKOHLE-GERUCHSFILTERS

Reset des Alarmsignals

- Die Taste **G** mindestens 2 Sekunden lang drücken.

Auswechseln des Filters

- Den Schlitten ausfahren, falls eingefahren, indem die Taste **A** mindestens 1,5 Sekunden lang gedrückt wird (siehe GEBRAUCH).
- Das Komfort-Paneel öffnen.
- Die Fettfilter entfernen.
- Die verbrauchten Aktivkohle-Geruchsfilter wie angegeben ausbauen (**A**).
- Die neuen Filter wie angegeben einbauen (**B**).
- Die Fettfilter wieder einbauen.
- Das Komfort-Paneel wieder schließen.

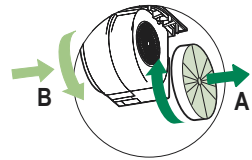

Beleuchtung

AUSWECHSELN DER LAMPEN

Halogenlampe 20 W.

- Die Lampe vorsichtig aus der Lampenfassung ziehen.
- Die Lampe durch eine gleichwertige ersetzen und bei der Remontage darauf achten, daß die beiden Steckerstifte vorschriftsmäßig in die Lampenfassung eingeführt werden.

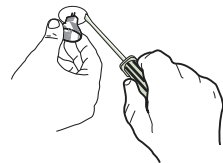

Auswechseln der Schmelzsicherung

- Das Komfort-Paneel öffnen.
- Die Fettfilter entfernen.
- Die Schmelzsicherung befindet sich oben rechts; den Sicherungshalter wie angegeben ausschrauben und die Sicherung durch eine neue, gleichwerte Sicherung ersetzen.
- Den Sicherungshalter und die Fettfilter wieder einbauen und die korrekte Funktion der Dunsthaube kontrollieren. Falls die Klappe weiterhin nicht funktionieren sollte, muss ein zugelassener Techniker hinzugezogen werden.

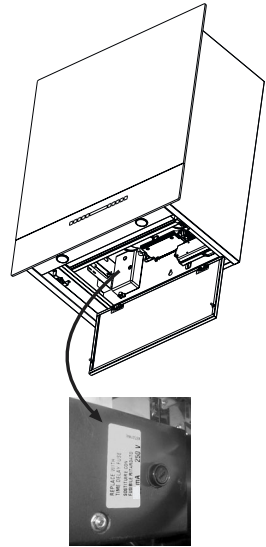

TAVSİYELER VE ÖNERİLER

△ Bu kullanma talimatı birden fazla cihaz modeli için geçerlidir.

Cihazınıza uymayan bazı donanım özellikleri tarif edilmiş olabilir.

MONTAJ

- Yalnız veya eksik montajdan doğan herhangi bir zararın sorumluluğu üreticiye ait değildir.
- Davlumbaz ile pişirici cihazın ocak kısmı arasındaki minimum güvenlik mesafesi 650 mm.dir (bazı modeller daha alçak seviyede bir yüksekliğe kurulabilir, hacim ve kurulum ile ilgili paragraflara bakınız).
- Besleme voltajının, davlumbaz içerisine yerleştirilen bilgi etiketinde belirtilenle aynı olup olmadığını kontrol edin.
- Sınıf I elektrikli aletleri için, güç kaynağının yeterli topraklamayı sağlayıp sağlamadığını kontrol edin. Minimum 120 mm çapında bir boru yoluyla davlumbazı çıkış bacasına bağlayın. Baca bağlantısı mümkün oldu- ğunca kısa olmalıdır.
- Davlumbaz borusunu yanıcı duman taşıyan baca deliğine (buhar kazanı, şömine, vb.) bağlamayın.
- Davlumbazın elektrikle çalışmayan aletlerle (örneğin; gazlı cihazlar) bağlantılı olarak kullanılmaması halinde çıkış gazının geri tepmesini önlemek amacıyla odada yeterli bir havalandırma sağlanmalıdır. Temiz hava girişini temin etmek için mutfakta doğrudan dışarıya açılan bir açıklık bulunmalıdır.

KULLANIM

- Davlumbaz mutfaktaki kokuların emilmesi amacıyla evlerde kullanım için tasarlanmıştır. Ticari ve endüstriyel amaçlar için kullanmayınız.
- Davlumbazı tasarlandığı amaçların dışında kesinlikle kullanmayınız.
- Davlumbaz çalışırken altında kesinlikle yüksek çiplak ateş bırakmayın.
- Alev yoğunluğunu doğrudan tencerenin altında kalacak şekilde ayarlayın, kenarlarını sarmadığından emin olun.
- Yağda kızartma tavalarını kullanırken sürekli olarak takip edin: fazla ısınan yağ tutuşabilir.
- Kapağın altında kıvılcımdan kaçınınız, yangın riski
- Bu alet, güvenliklerinden sorumlu kişiler tarafından kontrol edilmedikleri veya eğitilmedikleri sürece; fiziksel, duymusal ve zihinsel kapasitesinde kısıtlama olan (çocuklar dahil) veya aleti kullanma tecrübesi ve bilgisi olmayan kişiler tarafından kullanılamaz.
- Bebeklerin, aletle oynamadıklarından emin olmak için kontrol edilmeli gerekir.

BAKIM

- Herhangi bir bakım işlemini gerçekleştirmeden önce davlumbazı kapatın veya fişini çıkarın.
- Filtreleri belirtilen zamanlarda temizleyin ve / veya değiştirin (Yangın riski).
- Cihazı nemli bir bez ve nötr bir sıvı deterjan kullanarak temizleyin.

Ürün veya paketi üzerindeki  sembolü, bu ürünün normal bir evsel atık olarak görülmemesi ve bu tip elektrikli veya elektronik cihazların altlığı dönüşümlü toplama noktalarına terk edilmesi gerektiğine işaret eder. Bu ürünü gerektiği gibi elimine etme kurallarına uyarmanız çevre ve insan sağlığı üzerindeki olumsuz etkilerini bertaraf etmeye katkı sağlamış olursunuz. Bu ürünün geri dönüşüm koşulları hakkında daha ayrıntılı bilgi için hudutları içinde bulunduğunuz belediyenin ilgili diarasına, atık yoketme servisine veya ürünün satıcısına danışınız.

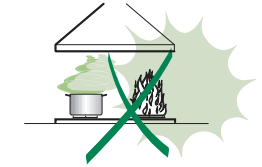

ÖZELLİKLER

Boyutlar

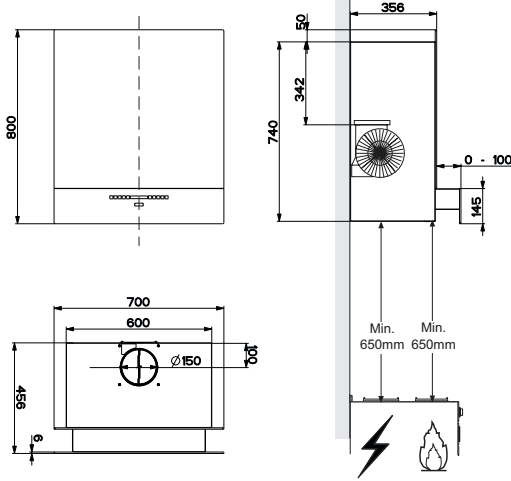

KOMPONENTLER

Rif.	Miktar	Ürün komponentleri
1	1	Kumanda, ışık, fan grubu ve alt bacası ile birlikte davlumbaz gövdesi
7	1	Boru PVC (monteli)
8	1	döner ızgara (Monteli)
9	1	ø 150-120 mm redüksiyon flanşı
10	1	Kapak

Rif.	Miktar	Montaj komponentleri
11a	2	Dubel SB 12/10

Miktar	Dokümantasyon
1	Talimat El Kitabı

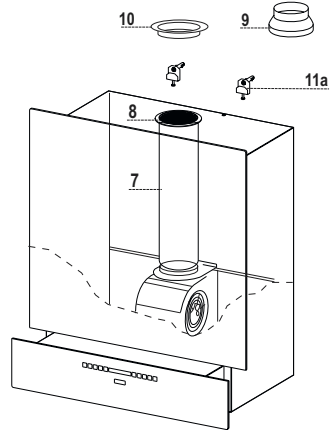

MONTAJ

Duvarın delinmesi

Davlumbazın, duvara borunun arka taraftan çıkartılmak sureti ile emme versiyonunda monte edilmesi istendiğinde, hava tahliye deliğinin aşağıdaki şekilde verilen talimata göre yapılması gereği hatırlatılır.

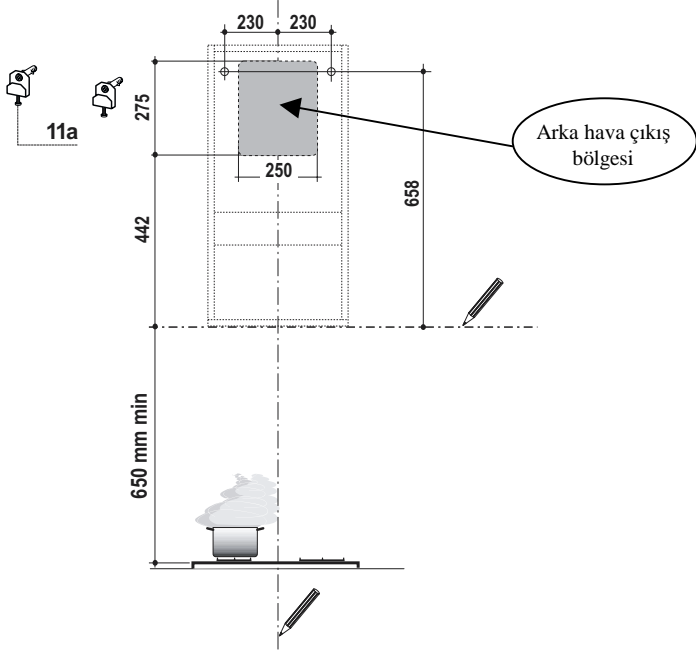

Davlumbazın filtreleme versiyonunda, davlumbazın üzerinde, üst sınırdan (Tavan veya Konsol) en az 8-10 cm'lik bir mesafe kalması gerektiğini göz önünde bulundurun.

Duvara şunları çizin:

- Tavana veya üst sınıra kadar, Davlumbazın monte edilmesi ön görülen bölgenin merkezinde bir dikey çizgi çizin;
- Pişme hattının minimum 650 mm üzerinde yatay bir çizgi çizin.
- Gösterildiği gibi referans yatay çizgiden 658 mm ve pişirme hattından 230 mm yukarıda ve dikey referans çizgisinin sağında bir referans noktası işaretleyin.
- Terazisine dikkate etmek sureti ile aynı işlemi diğer tarafta da tekrarlayın.
- İşaretlenen noktaları $\varnothing 12$ mm uçla delin.
- **11a** askılar ile dubelleri deliklere yerleştirin ve vidalayın.

Davlumbaz gövdesinin montajı

- Önce **11a** askısının iki adet **Vr** vidasını ayarlayın.
- Davlumbazı 2 adet **11a** askısında asın.
- Çekerek Comfort Paneli açın, grubun arka tarafına doğru itip aynı zamanda aşağı doğru çekerek filtreleri teker teker çıkartın.
- Davlumbaz Gövdesini teraziye almak için iç tarafından **Vr** vidalarını ayarlayın.

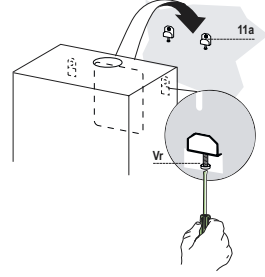

Bağlantılar

ASPIRATÖR VERSİYONU HAVA ÇIKIŞI

Aspiratör Versiyonunun montajı halinde ve montörün tercihinine göre, 150 veya 120 mm'lik esnek veya sert boru çıkış borusu ile baca arasına bağlanır. Boru, bacanın üst veya arka kısmından çıkarılabilir.

Bağlantıya geçmeden önce, eğer önceden yapılmamış ise, ızgara **8** ve PVC hortum **7** yerlerinden sökülmalıdır. Redüksiyon flanşı **9** sadece 150'lik boru tercih edilen hallerde sökülmelidir.

ARKA ÇIKIŞ

- Tahliye deliğinin açılmasında, duvar delme kısmında yer alan şema izlenmelidir.
- Bir pense yardımı ile arka çıkış deliğini açınız.
- 120'lik boru kullanmak için redüksiyon flanşını **9** baca gövdesi çıkış kısmına geçirin.
- Boruyu uygun kelepçeler ile sabitleyiniz. Kelepçeler dahil değildir.
- Olası aktif karbonlu koku önleyici filtreleri çıkarınız.
- Tıpayı **10**, sette bulunan vidalar aracılığı ile bacanın üst kısmına sabitleyiniz.

ÜST ÇIKIŞ

- 120'lik boru kullanmak için redüksiyon flanşını **9** baca gövdesi çıkış kısmına geçirin.
- Tıpan **10** orta kısmını bir pense yardımı ile sökünüz ve sette bulunan vidalar aracılığı ile bacanın üst çıkış kısmına sabitleyiniz.
- Boruyu uygun kelepçelerle sabitleyiniz. Kelepçeler dahil değildir.
- Olası aktif karbonlu koku önleyici filtreleri çıkarınız.

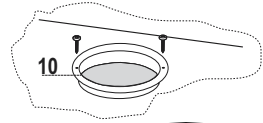
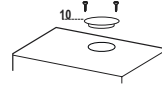
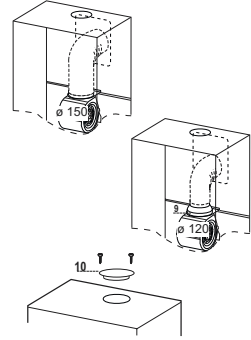

FİLTRE TİPİ HAVA ÇIKIŞI

- Monte edilmiş olmaları halinde filtre versiyonu parçalarını sökünüz.
- PVC hortumu 7 flanşa geçiriniz.
- Izgarayı 8 hava çıkış kısmına vidalayınız, hortumun üzerine doğru yerleştirildiğinden emin olunuz.
- Aktif karbonlu koku önleyici filtrelerin yerlerinde olduklarından emin olunuz.

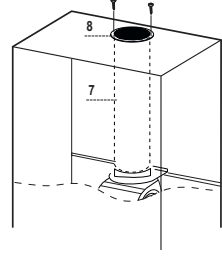

ELEKTRİK BAĞLANTISI

- Davlumbazı şebeke ceryanına bağlarken aray temas aralığı en az 3 mm olan çift kutuplu bir elektrik anahtarı koyunuz.
- Yağ tutucu filtreleri çıkarınız (bakınız "Bakım" paragrafı) ve besleme kablosu socketinin aspiratör prizine iyice takılmış olduğundan emin olunuz.

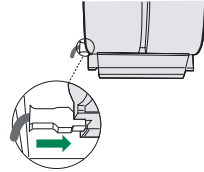

BAKIM

TELEKUMANDA (OPSİYONEL)

Bu cihaza bir telekumanda ile de komut verilebilir; bu kumanda 1,5 Voltluk çinko-karbonlu LR03-AAA tipi standart alkalın pillerle çalışır.

- Telekumandayı ısı kaynakları yakınında bırakmayınız.
- Pilleri çevreye atmayınız, bunlara ayrılmış çöp toplama kaplarına atınız.

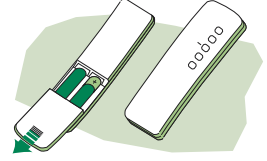

Konfor Panelleri'nin Temizlenmesi

- Çekerek Konfor Paneli'ni açınız.
- Sabitleme piminin kolunu kaydırarak paneli davlumbaz gövdesinden kurtarınız.
- Konfor paneli, asla bulaşık makinasında yıkanmaz.
- Dış tarafını nemli bir bez ve nötr sıvı deterjan ile temizleyiniz.
- İç kısmını da nemli bez ve nötr sıvı deterjan kullanarak temizleyebilirsiniz. Islak bez ya da sünger kullanmayınız, su püskürtmeyiniz ve aşındırıcı-yıpratıcı maddeler kullanmaktan kaçınınız.
- İşlem sona erdiğinde, paneli davlumbaz gövdesine takıp tekrar kapatınız.

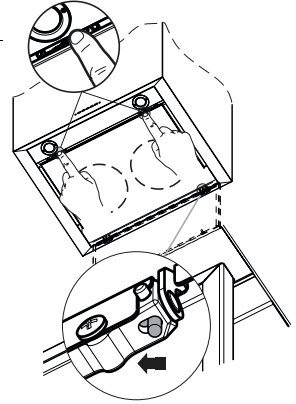

Yağ önleyici Metal Filtreler

Bulaşık makinasında yıkanabilirler, ekranda **Damla** sembolü görüldüğünde ya da yaklaşık her 2 aylık kullanım sonrasında veya özellikle yoğun kullanım durumunda daha sıklıkla yıkanmaları gerekir.

Alarm sinyalinin resetlenmesi

- En az 2 saniye süresince **G** tuşuna basınız.

Filtrelerin Temizlenmesi

- Eğer kapalıysa, **A** Tuşuna en az 1,5 saniye süresince basarak Kızağı (şaryo) açınız (Bkz. Kullanım Kılavuzu).
- Comfort paneli açınız.
- Yağ önleyici Filtreleri, grubun arka bölümüne doğru iterek ve aynı anda aşağıya doğru çekerek birer birer çıkarınız.
- Kıvrılmalarını engelleyerek filtreleri yıkayınız ve tekrar takmadan önce kurumaya bırakınız. (Zamanla Filtre yüzeyinde görülebilecek olası bir renk değişikliği, kesinlikle etkinliğine zarar vermez.)
- Tutamağın dış görünür tarafta olduğuna dikkat ederek filtreleri tekrar monte ediniz.
- Comfort paneli tekrar kapatınız.

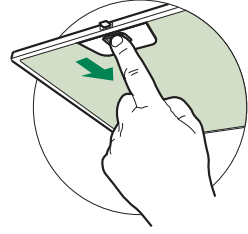

Aktif Karbonlu Kokuya Karşı Filtreler (Filtre Edici Versiyon)

Yıkanamaz, yeniden kullanılamaz, ekranda **C** sembolü görüntülediğinde veya en az 4 ayda bir değiştirilir. Alarm sinyali önceden aktive olur.

Alarm sinyalinin aktive edilmesi

- Filtre edici versiyon Davlumbazlarda, Filtreler doygunluk Alarm sinyali, kurulum anında veya devamında aktive olur.
- Işıkları ve emme Motorunu kapatınız.
- **E** tuşuna, son iki segmanın ve Ekran üzerinde Motor çubuğunun tüm iğneli hattının açılışına kadar yaklaşık 5 saniye basınız.
- **E** tuşundan parmağınızı çekiniz, “Saat” simgesi yanmaya başlar.
- **3 saniye içinde**, **C** A filtrelerini geçerli / geçersiz kılmak için **D** tuşuna basınız.
 - **C** sembolünün yanması, CA Filtre doygunluk Alarmı **AKTİVE EDİLMİŞ**.
 - **C** sembolünün sönmesi, CA Filtre doygunluk Alarmı **AKTİVE EDİLMEMİŞ**.

AKTİF KARBON KOKU ÖNLEYİCİ FİLTRENİN DEĞİŞTİRİLMESİ

Alarm sinyalinin resetlenmesi

- En az 2 saniye süresince **G** tuşuna basınız.

Filtrenin Değiştirilmesi

- Eğer kapalıysa, **A** Tuşuna en az 1,5 saniye süresince basarak Kızağı (şaryo) açınız (Bkz. Kullanım Kılavuzu).
- Comfort paneli açınız.
- Yağ önleyici filtreleri çıkarınız.
- Dolmuş olan aktif karbon koku önleyici filtreleri resimde gösterildiği şekilde (**A**) çıkarınız.
- Yeni Filtreleri belirtilen şekilde (**B**) takınız.
- Yağ önleyici filtreleri yeniden takınız.
- Comfort paneli tekrar kapatınız.

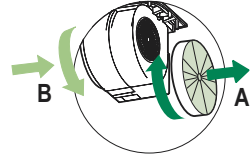

Aydınlatma

AMPULLERİN DEĞİŞTİRİLMESİ

20 W halojen ampuller

- Ampülü yuvasından çıkarınız.
- Aynı özelliklere sahip yenisiyle değiştiriniz ve küçük iğne fişlerinin duydaki yuvalarına iyi oturmasına dikkat ediniz.

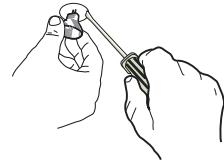

Sigortanın Deđiřtirilmesi

- Comfort paneli aınız.
- Yađ nleyici filtreleri ıkarınız.
- Sigorta yukarıda sađda bulunmaktadır, sigorta tařıyıcıyı belirtildiđi řekilde eviriniz ve sigortayı aynı zelliklerde olan bir diđerisiyle deđiřtiriniz.
- Sigorta tařıyıcı ve yađlanmaya karřı filtreleri yeniden yerleřtiriniz, davlumbazın dzgn alıřtıđını kontrol ediniz. Kanadın alıřmamaya devam etmesi durumunda yetkili bir Teknisyenle bađlantıya geiniz.

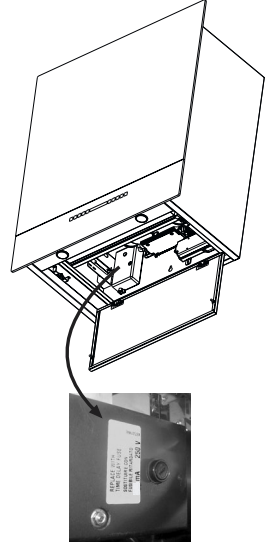



Franke S.p.a.
Via Pignolini,2
37019 Peschiera del Garda (VR)
www.franke.it

436004568_ver2

Free Manuals Download Website

<http://myh66.com>

<http://usermanuals.us>

<http://www.somanuals.com>

<http://www.4manuals.cc>

<http://www.manual-lib.com>

<http://www.404manual.com>

<http://www.luxmanual.com>

<http://aubethermostatmanual.com>

Golf course search by state

<http://golfingnear.com>

Email search by domain

<http://emailbydomain.com>

Auto manuals search

<http://auto.somanuals.com>

TV manuals search

<http://tv.somanuals.com>