

MANUEL D'UTILISATION

Avant d'utiliser ce téléviseur, veuillez lire soigneusement ce manuel et le conserver pour la référence dans le future.

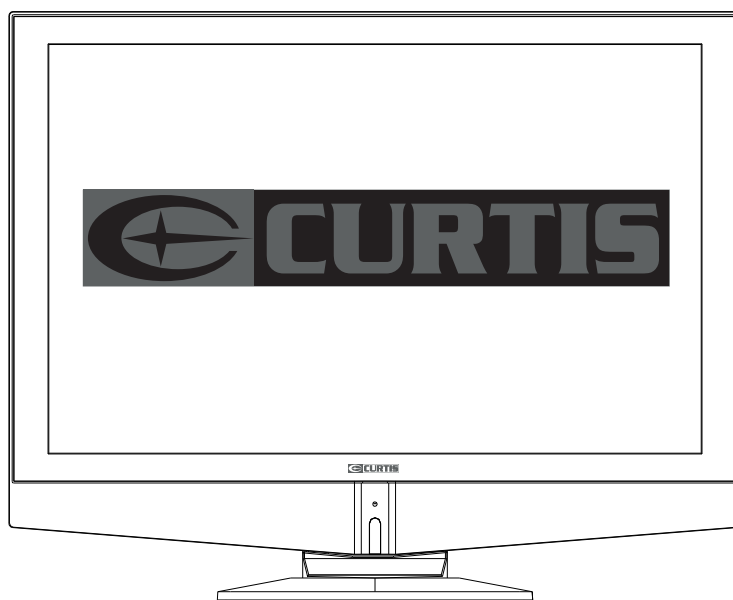

Modèle: LCDVD2224A

CONTENU

1	MISES EN GARDE DE SÉCURITÉ		1
2	CONSIGNES DE SÉCURITÉ IMPORTANTES		2
3	ENTRETIEN		2
4	ACCESSOIRES		3
5	PRÉPARATIVES		3
6	GUIDE DE RÉFÉRENCE DES COMMANDES	Télécommande	4
		Vue De Devant	6
		Vue Arriere	6
		Vue De Profil	7
7	CONNEXIONS	Connexion Antenne	8
		Connexion S-Video	8
		Connexion AV	8
		Connexion Y Pb Pr	9
		Connexion HDMI	9
		Connexion VGA	10
		Connexion Casque d' écoute	10
Branchement du cordon d'alimentation	10		
8	MONTAGE MURAL		11
9	INSTALLATION RAPIDE	Mise De L'appareil Dans Une Place Propre	12
		Selection De Source	12
		Mise En Circuit Initiale De L'Appareil	12
10	RÉGLAGE INITIAL DU TÉLÉVISEUR	Menu Image	14
		Menu Audio	16
		Menu Heure	18
		Menu Option	19
		Menu Verro	22
		Menu Program	25
Mode Zoom	26		

CONTENU

11	FORMATS DE DISQUES		27
12	LECTURE DE CD/DVD	Operations De Base Fonctions Spéciales Playback MP3 / JPEG	28 31 33
13	PERSONNALISATION DES RÉGLAGES DE FONCTIONS	Réglage Général De La Fonction DVD Config. Syst. Config. Langue Config. Audio Config. Numer.	34 34 36 38 39
14	MODE D'AFFICHAGE	Formats Informatiques Formats Vidéo	40 41
15	CARACTÉRISTIQUES		42
16	GUIDE DE D PANNAGEE	Symptôme DVD Symptôme TV	43 44

CLASSE DE SECURITE : C'est un produit de la classe de sécurité I CEI et il doit être mis à la terre pour la sécurité.

MISES EN GARDE DE SÉCURITÉ

* LA MARQUE DE PRUDENCE A ÉTÉ LOCALISÉE A LA CLOTURE INFÉRIEURE DE L'APPAREIL .



AVERTISSEMENT : POUR RÉDUIRE LE RISQUE D'UN CHOC ÉLECTRIQUE, NE PAS RETIRER LE COUVERCLE (NI LE DOS). AUCUNE PIÈCE NÉCESSITANT L'ENTRETIEN PAR L'UTILISATEUR À L'INTÉRIEUR. POUR RÉPARATION, S'ADRESSER À UN RÉPARATEUR QUALIFIÉ.

Le symbole de l'icône et d'une flèche à l'intérieur d'un triangle qui indique qu'il y a une « tension dangereuse » non isolée à l'intérieur de l'appareil, suffisamment élevée pour causer un choc électrique.

Le point d'exclamation à l'intérieur d'un triangle qui indique qu'il y a des instructions importantes de fonctionnement et d'entretien (réparation) dans la documentation qui accompagne l'appareil.

MISE EN GARDE
RADIATION LASER INVISIBLE, SI L'APPAREIL EST OUVERT ET SI LE DISPOSITIF DE VERROUILLAGE EST NEUTRALISÉ. ÉVITER L'EXPOSITION AU FAISCEAU LASER.



Cet appareil contient un dispositif laser de faible puissance.

APPAREIL À LASER DE CLASSE 1

MISE EN GARDE

• POUR RÉDUIRE LE FEU D'O DE RISQUE OU DECHARGE ÉLECTRIQUE, ne PAS EXPOSER CET APPAREIL POUR PLEUVOIR OU HUMIDITÉ.

• EN CAS DE PROBLÈME, DÉBRANCHEZ LE CORDON D'ALIMENTATION CA ET ADRESSEZ-VOUS À UN PERSONNEL DE RÉPARATION QUALIFIÉ.

AVERTISSEMENT:

• POUR RÉDUIRE LE FEU D'O DE RISQUE OU DECHARGE ÉLECTRIQUE, ne PAS EXPOSER CET APPAREIL POUR PLEUVOIR OU HUMIDITÉ.

• POUR ÉVITER LE RISQUE D'INCENDIE OU DE CHOC ÉLECTRIQUES, NE PAS EXPOSER CET APPAREIL À LA PLUIE OU À L'HUMIDITÉ. NE PAS PLACER DES OBJETS REMPLIS DE LIQUIDE SUR L'APPAREIL OU À PROXIMITÉ DE CELUI-CI.

• EN CAS DE PROBLÈME, DÉBRANCHEZ LE CORDON D'ALIMENTATION CA ET ADRESSEZ-VOUS À UN PERSONNEL DE RÉPARATION QUALIFIÉ.

EMPLACEMENT

- N'utilisez pas l'appareil dans les endroits extrêmement chauds, froids, poussiéreux ou humides.
- Laissez l'air circuler librement autour de l'appareil. Ne le couvrez pas avec du tissu et ne le placez pas sur un tapis ou de la literie.

SÉCURITÉ

- Lorsque vous branchez et débranchez le cordon CA, tenez la fiche et non le cordon. Le tirage du cordon peut l'endommager et créer un risque.
- Débranchez le cordon d'alimentation CA si vous n'allez pas utiliser l'appareil pendant une longue période de temps.

CONDENSATION

- Si l'appareil est laissé dans une pièce chaude et humide, des gouttelettes d'eau ou de la condensation peuvent se former à l'intérieur de l'appareil. Si ceci se produit, le fonctionnement normal peut être dégradé. Attendez de 1 à 2 heures avant de mettre l'appareil en marche, ou chauffez graduellement la pièce pour faire sécher l'appareil avant de l'utiliser.

ENDROIT DE PLAQUE DE MODÈLE

La plaque de modèle est située sur le dessous de l'appareil.

RENSEIGNEMENTS FCC

REMARQUE : Cet appareil a été soumis à des tests et s'est révélé en conformité avec les limites pour un appareil numérique de classe B, conformément à la section 15 des règles de la FCC. Ces limites ont pour but d'assurer une protection raisonnable contre les interférences gênantes dans une installation résidentielle. Cet appareil génère, utilise et peut émettre des fréquences radio électriques, et s'il n'est pas installé et utilisé selon les instructions, il peut causer des interférences nuisibles aux radio communications. Cependant, il n'y a pas de garantie que des interférences ne se produiront pas dans une installation donnée. Si cet appareil cause des interférences nuisibles à la réception de la radio ou de la télévision, ce qui peut être déterminé en mettant l'appareil en et hors circuit, nous conseillons l'utilisateur l'une ou plusieurs des mesures correctives suivantes :

- Reorientez ou changez l'emplacement de l'antenne de réception.
- Augmentez la séparation entre l'appareil et le récepteur.
- Branchez l'appareil dans une prise sur un circuit différent de celui sur lequel le récepteur est branché.
- Adressez-vous à un propriétaire ou à un technicien qualifié de radio/télévision pour obtenir de l'aide.

AVERTISSEMENT:

Dès changements ou modifications apportés à cet appareil, non approuvés expressément par les responsables de la conformité, peuvent entraîner l'utilisateur le droit d'utiliser cet appareil.

CONSIGNES DE SÉCURITÉ IMPORTANTES

- 1) Lisez ces instructions.
- 2) Conservez ces instructions.
- 3) Tenez compte de tous les avertissements.
- 4) Suivez toutes les instructions.
- 5) N'utilisez pas cet appareil à proximité de l'eau.
- 6) Utilisez seulement un chiffon sec pour nettoyer l'appareil.
- 7) Ne bloquez aucun des orifices d'aspiration. Installez l'appareil selon les instructions du fabricant.
- 8) N'installez pas l'appareil à proximité de sources de chaleur, tels que radiateurs, registres de chaleur, poêles/cuisinières ou autres appareils (y compris amplificateurs) produisant de la chaleur.
- 9) Ne neutralisez pas le dispositif de sécurité d'une fiche polaire ou un boîtier de mise à terre. Une fiche polaire comporte 2 broches dont une est plus large que l'autre. Une fiche à mise à terre comporte 2 broches plus une 3e de mise à terre. La broche large ou la broche de mise à terre sont conçues pour votre sécurité. Si la fiche ne s'adapte pas à votre prise, adressez-vous à un électricien pour faire remplacer la prise obsolète.
- 10) Protégez le cordon d'alimentation pour qu'il ne soit pas soumis au passage de personnes ou coincé, particulièrement son point de contact avec la fiche, les prises et le point de sortie de l'appareil.
- 11) Utilisez seulement les pièces/accessoires spécifiés par le fabricant.
- 12) Ne placez cet appareil que sur un chariot, un support, un tripié, une fixation ou une table recommandés par le fabricant ou vendus avec l'appareil. Placez avec prudence tout chariot sur lequel un appareil est placé pour éviter toute blessure en cas de renversement.
- 13) Débranchez cet appareil durant les orages ou s'il ne va pas être utilisé pendant une longue période de temps.
- 14) Confiez toute réparation à un personnel qualifié. Une réparation s'impose si l'appareil a été endommagé d'une façon quelconque, si le cordon d'alimentation ou la fiche sont endommagés, s'il y a eu une pénétration de liquide ou d'un objet dans l'appareil, si ce dernier a été exposé à la pluie ou de l'humidité, s'il ne fonctionne pas normalement ou s'il est tombé.
- 15) Para impedir las descargas eléctricas, asegúrese de que la patilla de puesta a tierra de la clavija del cable de alimentación de CA esté firmemente conectada.



ENTRETIEN

NETTOYAGE DES DISQUES

Un disque defectueux ou sale, inséré dans le lecteur, peut causer une perte de son durant la lecture. Manipulez le disque en le tenant par le bord intérieur et le bord extérieur.

- NE touchez PAS la surface sans étiquette du disque.
 - NE collez NI papier NI ruban sur la surface.
 - N'exposez PAS le disque à la lumière directe du soleil ou à une chaleur excessive.
 - Essuyez le disque avant d'en effectuer la lecture, avec un chiffon en allant du centre vers le bord extérieur.
 - N'utilisez JAMAIS de solvants tels que la benzine ou de l'alcool pour nettoyer le disque.
 - N'utilisez PAS des disques de forme irrégulière (par exemple : en forme de cœur, octogonale, etc.).
- Ceci pourrait entraîner un mauvais fonctionnement de l'appareil.

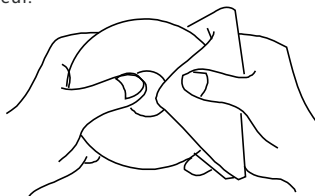

NETTOYAGE DE L'APPAREIL

- Assurez-vous de mettre l'appareil hors circuit et de débrancher le cordon d'alimentation CA avant de nettoyer l'appareil.
- Essuyez l'appareil avec un chiffon doux et sec. Si les surfaces sont extrêmement sales, essuyez-les avec un chiffon trempé dans une solution faible d'eau et savon, et complétement essoré, puis essuyez de nouveau l'appareil avec un chiffon sec.
- N'utilisez jamais de l'alcool, de la benzine, du diluant, un produit de nettoyage liquide ou autres produits chimiques. N'utilisez PAS non plus de l'air comprimé pour retirer la poussière.

REMARQUE IMPORTANTE

Retirez tout disque du lecteur, avant de transporter l'appareil.

ACCESSOIRES

Veillez vérifier et identifier les accessoires compris.

Télécommande	x 1
Piles (AA)	x 2
Cordon D'alimentation	x 1
Garantie Limitée	x 1
Manuel D'utilisation	x 1

PRÉPARATIFS

UTILISATION DE LA TÉLÉCOMMANDE

- Pointez la télécommande vers le CAPTEUR DE TÉLÉCOMMANDE situé sur l'appareil.
- Quand il y a une source légère, ambiante et forte, l'exécution du détecteur éloigné infrarouge peut être dégradée, causant l'opération peu fiable.
- La distance efficace conseillée pour le fonctionnement de la télécommande est d'environ 16 pi (5 m).

POSE DES PILES DE LA TÉLÉCOMMANDE

1. Ouvrez le compartiment des piles.

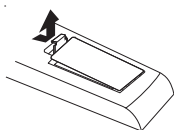

2. Insérez deux piles AA.

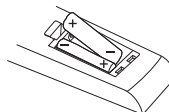

REPLACEMENT DES PILES

Quand les piles s'affaiblissent, la distance de fonctionnement de la télécommande baisse considérablement et il faut les remplacer.

⚠ MISE EN GARDE : Risque d'explosion si la pile est remplacée par un modèle incorrect.

REMARQUES:

- Si vous n'allez pas utiliser la télécommande pendant une longue période de temps, retirez les piles pour éviter le risque de corrosion en cas de fuite.
- Ne mélangez pas ensemble des piles déjà utilisées et des piles neuves. Ne mélangez pas des piles ALCALINES, standard (CARBONE-ZINC) et des piles rechargeables (NICKEL-CADMIUM).
- Retirez toujours les piles dès qu'elles commencent à s'épuiser.
- Des piles affaiblies peuvent fuir et grandement endommager la télécommande.

⚠ AVERTISSEMENT :

- Ne vous débarrassez pas de piles en les jetant dans un feu car elles pourraient fuir et/ou exploser.
- Les piles ne seront pas exposées à la chaleur excessive comme le soleil, le feu ou l'aimé.

GUIDE DE RÉFÉRENCE DES COMMANDES

TÉLÉCOMMANDE

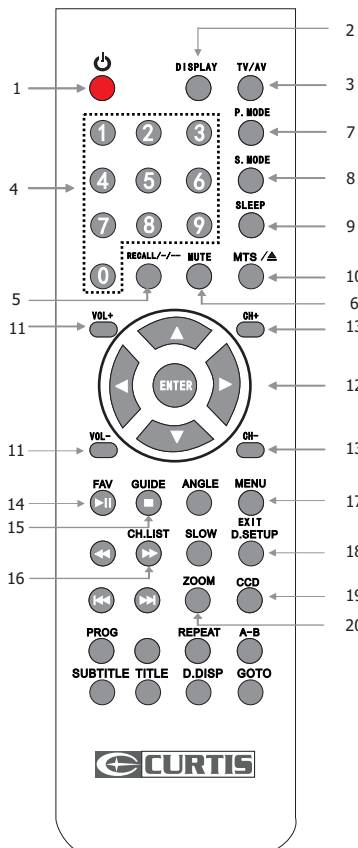

TV FUNCTION BUTTONS

1. Touche STANDBY/ON

Pressez pour mettre l'appareil EN CIRCUIT ou en mode de VEILLE (hors circuit).

2. Touche Display Button

Pressez pour montrer la source et les informations des chaînes.

3. Touche TV / AV

Pour alterner entre source.

4. Touches numériques (0 - 9)

Pressez pour sélectionner les chaînes spécifiques.

5. Touche RECALL

Pressez pour alterner entre les deux dernières chaînes choisies.

6. Touche MUTE

Pressez cette touche pour couper le son. Pressez de nouveau pour rétablir le son.

7. Touche P. MODE

Pressez pour choisir les réglages de l'affichage par lesquels qui correspondent au type de missions choisies.

(Standard / Dynamic / Soft / Movie / Personal)

8. Touche S. MODE

Pressez pour choisir les réglages sonores par lesquels qui correspondent au type de missions choisies.

(Personal / Standard / Voice / Music / Theater)

9. Touche SLEEP

Pour régler L'ARRÊT DIFFÉRÉ. L'appareil reste en circuit pour la durée établie et se met hors circuit automatiquement une fois la durée écoulée.

10. Touche MTS (son de télévision multichânes)

Pressez pour choisir le son MONO, STÉRÉO ou voie audio secondaire (SAP).

11. Touche VOLUME (+/-)

Pressez pour obtenir le niveau désiré.

12. Touches CURSOR (▲, ▼, ◀, ▶)

Pour mettre en évidence les sélections sur un menu affiché et pour effectuer certaines réglages.

Touche ENTER

Pour confirmer les sélections sur un menu affiché.

13. Touche CHANNEL (+/-)

Pressez pour changer les chaînes de télévision.

14. Touche FAVORITE

Pressez pour afficher la liste des chaînes de TV de préférence que vous avez ajoutée.

15. Touche GUIDE

Pressez pour voir la programmation programmée pour la chaîne actuellement regardée.

16. Touche CHANNEL LIST

Pressez pour afficher la liste des chaînes sauvegardées dans la mémoire tourneur TV. Utilisez les touches ▲ ▼ ◀ ▶ pour souligner et faire la sélection des chaînes.

17. Touche MENU

Pressez pour afficher le menu TV.

18. Touche EXIT

Abaissez-la pour retour au menu précédent ou pour sortir du menu et retourner au mode de visionnement normal.

19. Touche CCD

Pressez pour déclencher la fonction de sous-titrage codé (seulement pour missions sous-titres codés)

20. Touche ZOOM

Pressez pour agrandir ou réduire une image.

GUIDE DE RÉFÉRENCE DES COMMANDES

TÉLÉCOMMANDE

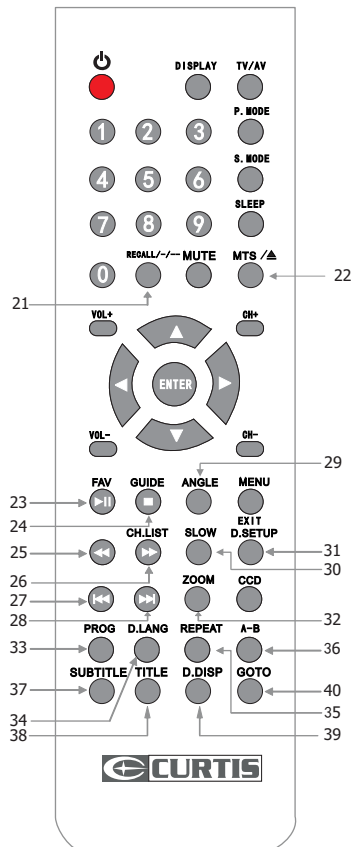

DVD FUNCTION BUTTONS

21. Touche - / - Button

Pressez pour entrer le titre, le chapitre et la sélection de piste.

22. Touche ▲

Pressez pour faire sortir le disque.

23. Touche ►

Pressez pour commencer ou reprendre la lecture d'un disque.

Touche II

Pressez pour interrompre la lecture et avancer image par image.

24. Touche ■

Pressez pour cesser la lecture d'un disque. Abaissez 2 fois de suite pour effacer la mémoire de l'appareil.

25. Touche ◀◀

Pressez pour Retour rapide.

26. Touche ▶▶

Pressez pour Avance rapide

27. Touche PREV I◀◀

Pressez pour recherche de chapitres ou plages précédents sur un disque.

28. Touche NEXT ▶▶I

Pressez pour choisir plage, titre ou chapitre suivants sur un disque.

29. Touche ANGLE

Durant la lecture d'un DVD, pour changer l'angle de prise de vue d'une présentation vidéo enregistrée avec plusieurs angles de prise de vue.

30. Touche SLOW

Pressez pour lecture au ralenti d'un DVD.

31. Touche DVD SETUP

Pressez pour entrer et sortir le menu d'ORGANISATION du DVD.

32. Touche ZOOM

Pressez pour agrandir ou réduire une image.

33. Touche PROGRAM

Pressez pour entrer dans la liste de préférence pour programmer le contenu dans le disque.

34. Touche LANGUAGE

Pressez pour choisir les pistes sonores d'un DVD ou changer le mode de sortie d'un CD.

35. Touche REPEAT

Pressez pour répéter un chapitre de DVD.

Pressez pour répéter 1 plage de CD ou tout le disque.

36. Touche A-B

Pressez pour lecture répétée d'un endroit un autre sur un DVD ou un CD.

37. Touche SUBTITLE

Pressez pour choisir l'une des langues de sous-titres programmés sur un DVD.

38. Touche TITLE

Pressez pour choisir l'affichage du menu Title.

39. Touche DVD DISPLAY

Pressez pour changer les renseignements sur l'état du disque affichés sur l'écran.

40. Touche GOTO

Pressez pour accéder directement à une section spécifique d'un DVD/CD.

GUIDE DE RÉFÉRENCE DES COMMANDES

VUE DE DEVANT

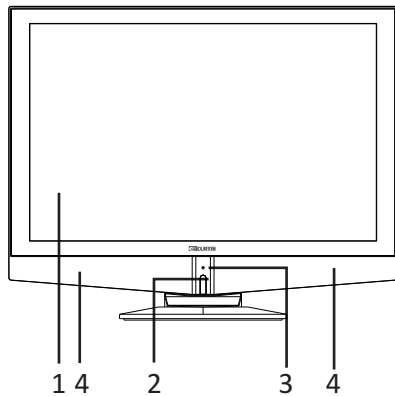

1. Crân couleur à C.L.
2. Capteur de télécommande
Ne bloquez pas l'accès au capteur
sinon la télécommande ne
fonctionne pas.
3. Indicateur STANDBY
Indique si l'appareil est EN CIRCUIT
ou en mode de VEILLE (hors circuit).
Voyant allumé : L'appareil est en
stand-by.
Voyant éteint : L'appareil est allumé.
4. Haut-parleurs

VUE ARRIERE

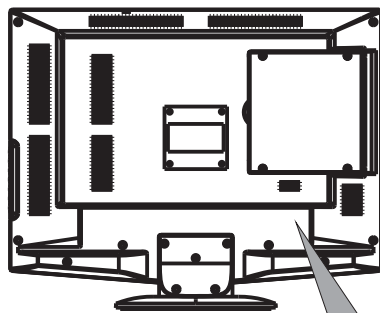

1. Borne de d'antenne TV -
entrée d'antenne coaxiale de
téléviseur
2. Prise pour casque d'écoute
3. Prises d'entrée audio (droite)
4. Prises d'entrée audio (gauche)
5. Prise d'entrée vidéo
6. Prise d'entrée S-Video
7. Prise d'entrée Y/P/B/PR IN
8. Prise d'entrée audio PC
9. Prise d'entrée PC IN VGA
10. Prise d'entrée HDMI
11. CA IN (120V)
12. COMMUTATEUR ALIMENTATION

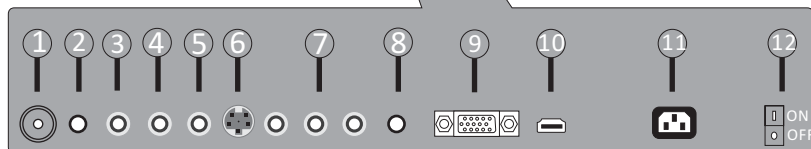

GUIDE DE RÉFÉRENCE DES COMMANDES

VUE DE PROFIL

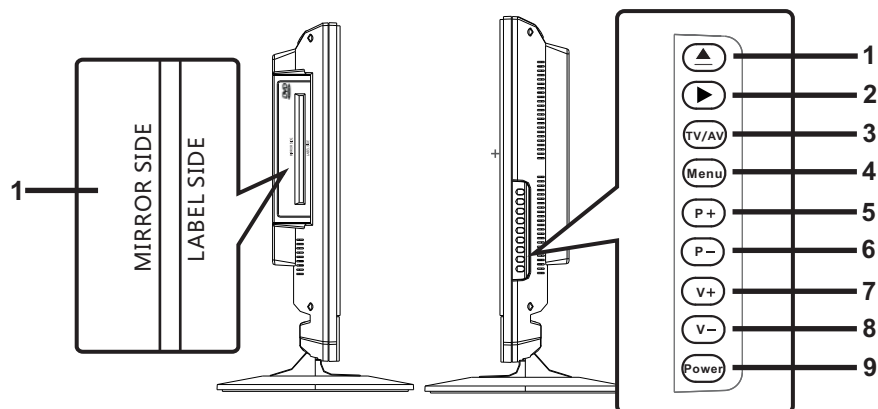

1. Plâteau de disque
Insérez les disques dans la porte de disque.

REMARQUE : Lors de l'insert d'un disque, veuillez faire attention à l'indication de la direction autour de la porte de disque pour l'opération. (Direction correcte : Insérez le côté étiquette du disque contre vous).

1. Touche ▲
Pressez pour faire sortir un disque.
2. Touche ►
Pressez pour commencer ou reprendre la lecture d'un disque.
3. Touche TV / AV
Pressez pour choisir ATV, AV, S-VIDEO, YPbPr, HDMI, PC, or DVD.
4. Touche Menu
Pressez pour accéder au menu TV et en sortir.
5. Touche P+
Pressez pour choisir une chaîne de télévision et mettre en évidence l'ordre croissant des sélections sur un menu affiché.
6. Touche P-
Pressez pour choisir une chaîne de télévision et mettre en évidence l'ordre décroissant des sélections sur un menu affiché.
7. Touche V+
Pressez pour augmenter le niveau sonore.
8. Touche V-
Pressez pour diminuer le niveau sonore.
9. Touche Power
Appuyez pour allumer l'unité ou la placer en mode VEILLE (OFF).

CONNEXIONS

CONNEXION D'UNE ANTENNE TV / CÂBLE / SATELLITE

Pour capter les chaînes de télévision adéquates, il faut recevoir un signal provenant de l'une des sources suivantes :

- Antenne intérieure ou extérieure
- Réseau de câblodistribution
- Réseau satellitaire

REMARQUE

Nous conseillons l'utilisation d'une antenne fixe extérieure pour la réception de missions TV provenant d'une antenne météorite. Si vous devez utiliser une antenne temporaire, assurez-vous d'en acheter une d'une capacité suffisante pour capter les signaux faibles. Une antenne temporaire ne reproduit le signal aussi efficacement qu'une antenne fixe que lorsque l'appareil est proche d'un météorite.

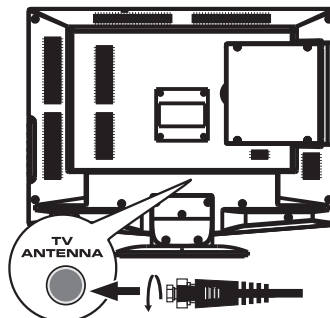

Câble de satellite, câblodistribution ou antenne de télévision dans la borne TV ANTENNA (câble non compris)

CONNEXION D'UN COMPOSANT A/V

Raccordement d'un appareil auxiliaire tel que magnétoscope, caméscope, système satellitaire, câblodistribution, etc.

Connexion : magnétoscope / caméscope / système satellitaire / câblodistribution

Raccordez un câble AUDIO et S-VIDEO (non compris) comme montré :

Assurez-vous de raccorder le câble du composant (AUDIO OUT et S-VIDEO OUT) aux entrées AV IN (AUDIO IN et S-VIDEO IN) de cet appareil.

REMARQUE

Veillez vous reporter au manuel d'utilisation du composant auxiliaire pour de plus amples renseignements.

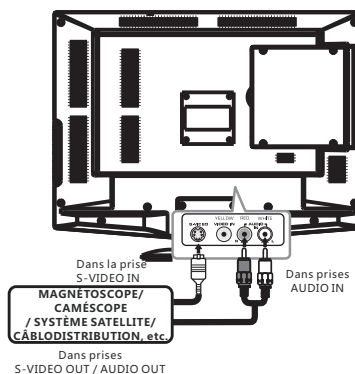

RACCORDEMENT D'APPAREILS SORTIE VIDEO COMPOSITE (JAUNE TYPE RCA)

Raccordement d'appareils A/V tels que magnétoscope, jeu vidéo ou caméscope :

Connexion un magnétoscope / jeu vidéo / caméscope

Raccordez un câble AUDIO / VIDEO (non compris) comme montré :

Assurez-vous de raccorder le câble du composant (AUDIO et VIDEO OUT) aux entrées AV IN (AUDIO et VIDEO IN) de cet appareil.

REMARQUE

Veillez vous reporter au manuel d'utilisation du composant auxiliaire pour de plus amples renseignements.

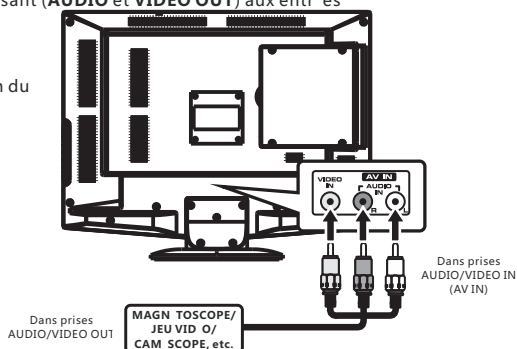

CONNEXIONS

RACCORDEMENT D'UNE SOURCE HAUTE DÉFINITION (HD) À L'AIDE D'UNE CONNEXION DE COMPOSANT

Les appareils haute définition (HD) sortie vidéo en composantes se raccordent l'entrée YUV :

Raccordez un câble vidéo en composantes et un câble audio (non compris) comme montré.

Assurez-vous de raccorder le câble vidéo en composantes et le câble audio de l'appareil auxiliaire (Y Pb Pr OUT et AUDIO OUT) cet appareil (Y Pb Pr IN et AUDIO IN).

REMARQUE

Quand vous connectez un lecteur de DVD à une télévision, la résolution de l'image ne dépend que de la résolution supportée par le lecteur de DVD branché. Les résolutions des lecteurs de DVD varient de 480i-1080p, et cette télévision peut supporter des lecteurs DVD jusqu'à une résolution maximum de 1080p.

*** Peut exiger un abonnement pour la réception de chaînes HD. Vérifiez auprès de votre fournisseur de câblodistribution/satellite pour de plus amples détails.**

Dans prises VIDEO IN en COMPOSANTES (YPbPr IN)

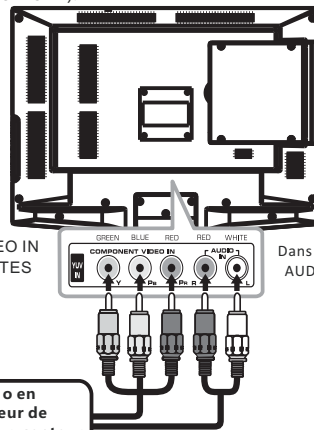

Dans prises AUDIO IN

Dans prises VIDEO OUT en COMPOSANTES
Dans prises AUDIO OUT

SOURCE HD sortie vidéo en composantes (convertisseur de câblodistribution numérique*, récepteur satellite* ou syntoniseur HD de réception en direct auxiliaire)

RACCORDEMENT D'UNE SOURCE HAUTE DÉFINITION (HD) À L'AIDE D'UNE CONNEXION HDMI

La liaison HDMI (Interface multimédia haute définition) supporte les signaux vidéo et audio grâce à une seule connexion numérique pour utilisation avec lecteurs DVD, téléviseurs numériques, boîtiers décodeurs et autres appareils AV numériques. La liaison HDMI a été mise au point pour offrir les technologies de protection de contenu numérique à bande passante élevée (HDCP) ainsi que l'interface vidéo numérique (DVI) en une spécification. Le HDCP sert à protéger le contenu numérique émis et capté par des affichages conformes à DVI ou HDMI.

La liaison HDMI permet le support de signal vidéo standard, amélioré ou haute définition plus le support de signal audio allant de standard à ambiophonique multi-canaux. La liaison HDMI procure un signal vidéo numérique non comprimé, bande passante jusqu'à 2,2 Go/s (à signaux HDTV), un connecteur (au lieu de plusieurs câbles et connecteurs), et la communication entre la source AV et les appareils AV tels que des téléviseurs numériques.

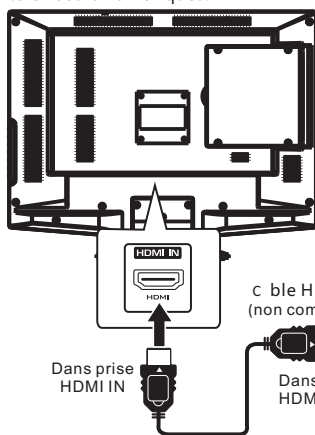

Dans prise HDMI IN

câble HDMI (non compris)

Dans prise HDMI OUT

SOURCE HD sortie vidéo en composantes (convertisseur de câblodistribution numérique*, récepteur satellite* ou syntoniseur HD de réception en direct auxiliaire)

Raccordez un câble HDMI (non compris) comme montré :

Assurez-vous de raccorder le câble provenant de la source (HDMI OUT) cet appareil (HDMI IN).

CONNEXIONS

CONNEXION D'UN PC

Raccordez le connecteur D-SUB PC/VGA 15 broches de votre ordinateur à l'entrée D-SUB PC/VGA 15 broches sur cet appareil à l'aide d'un câble pour moniteur et d'un câble audio (non compris) comme montré. Assurez-vous de raccorder le câble de l'ordinateur (PC Connector et AUDIO - PC OUT) à cet appareil (VGA et AUDIO - PC IN).

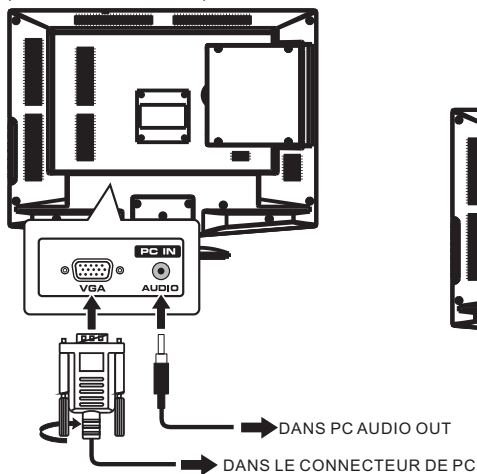

CONNECTING HEADPHONES

* Baissez le volume avant de brancher le casque d'écoute, puis réglez le volume au niveau désiré.

* Quand un casque d'écoute est branché, aucun son ne provient des haut-parleurs avant.

REMARQUE

Évitez d'écouter des sons à un niveau élevé pendant une longue période de temps. Ceci peut vous être nuisible et entraîner une perte d'ouïe.

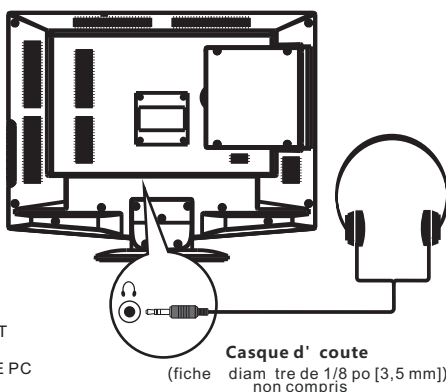

RACCORDEMENT DU CORDON D'ALIMENTATION CA

Vous pouvez alimenter votre combiné Unité de TV en branchant une extrémité du cordon d'alimentation CA dans la prise CA au dos de l'appareil et l'autre extrémité dans une prise électrique CA murale. Vérifiez si la tension indiquée pour l'appareil correspond à votre tension locale.

Vérifiez si le cordon d'alimentation CA est enfoncé à fond dans la prise de l'appareil.

REMARQUE

- Insérez le enchufe de alimentaci n completamente en la toma de corriente. (Si el enchufe estuviese flojo, podr a generar calor y causar un incendio.)
- Cercie rese de que el enchufe est f cilmente accesible.
- Cercie rese de que el terminal de puesta a tierra del enchufe de alimentaci n est conectado con seguridad para evitar descargas el ctricas.
- Un aparato con construcci n CLASE I deber a conectarse a una toma de corriente con conexi n de protecci n a tierra.
- No toque el enchufe de alimentaci n con las manos h medas. (Esto podr a causar una descarga el ctrica.)
- No utilice ning n cable de alimentaci n que no sea el suministrado con este TV.
- (Esto podr a causar una descarga el ctrica.)
- No da e el cable de alimentaci n. (Un cable da ado podr a causar un incendio o descarga el ctrica.)
- No mueva el TV con el cable de alimentaci n enchufado en una toma de corriente.
- No coloque ning n objeto pesado sobre el cable de alimentaci n, ni coloque este cerca de un objeto de gran temperatura.
- No retuerza el cable, no lo doble excesivamente, ni lo estire.
- No tire del cable. Sujételo por el enchufe de alimentaci n cuando vaya a desconectarlo.
- No utilice un enchufe de alimentaci n ni una toma de corriente da aados.

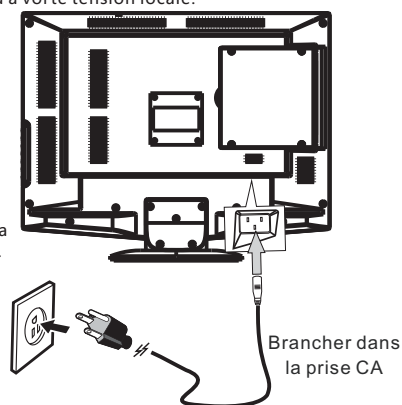

MONTAGE MURAL

MONTER / DEMONTER LE STAND DE BASE

AVERTISSEMENT: L'écran est très fragile, et doit être protégé à tout moment lors de la dépose du support de base. Veillez à éviter tout contact entre tout objet dur, pointu ou susceptible d'égratigner ou d'endommager l'écran à. N'exercez PAS de pression, à aucun moment, sur l'arrière de l'appareil car ceci pourrait fêler l'écran.

1. Débranchez tout câble ou cordon de l'appareil.
2. Posez l'appareil sur une surface plate, de façon que l'arrière soit face vers le haut, et placez un article doux et coussiné (tel une couverture ou de la mousse épaisse) sous l'écran.
3. Pour démonter le stand de base, desserrez les vis des trous et puis mettez-le au dos pour enlever le stand de base.
4. Pour monter le stand de base, mettez le stand dans le trou au bas du téléviseur et puis insérez les vis dans les trous et serrez.

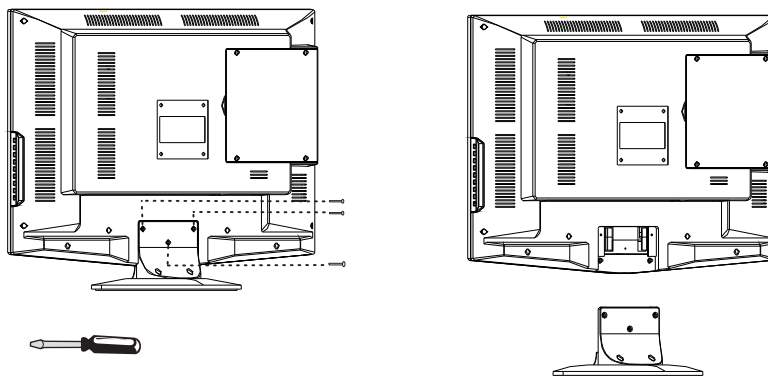

MONTAGE SUR LE MUR

Cet appareil à conformité VESA est conçu pour se poser au mur à l' aide d' un nécessaire de pose conforme à VESA de 3" x 3" po (75 mm x 75 mm) destiné aux téléviseurs à écran plat (vendu séparément). Posez cet appareil selon les instructions comprises avec le nécessaire de pose.

REMARQUE

Démontez le stand de base avant le montage mural de l'appareil.

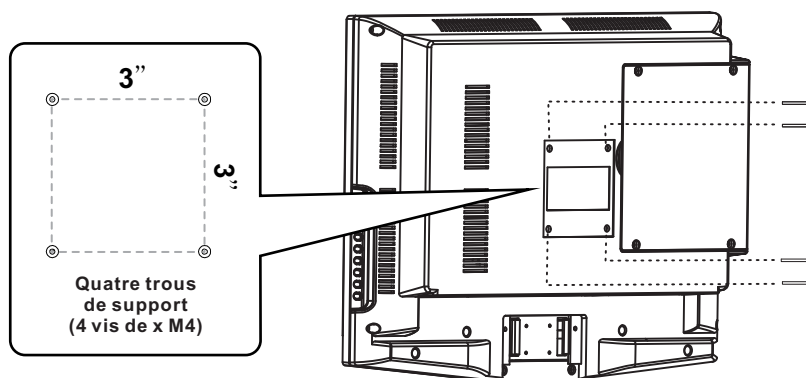

INSTALLATION RAPIDE

MISE DE L'APPAREIL DANS UNE PLACE PROPRE

Placez votre appareil sur une surface
très stable avant la mise en circuit
initiale.

Pour éviter un risque de danger,
n'exposez pas ce téléviseur de l'eau ni
d'une source de chaleur (par ex.: Lampe,
bougie, radiateur).

Ne bloquez pas la
grille d'aération à l'arrière et laissez des
espaces libres suffisants tout autour de
l'appareil, comme montré ci-dessous.

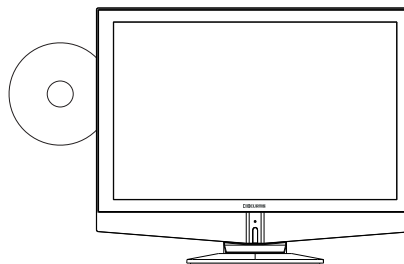

SELECTION DE SOURCE

1. Pressez le touche **TV / AV** sur la télécommande.
2. Utilisez le touche **▲** ou **▼** pour sélectionner les options (TV, AV, S-Vidéo, DVD, Component, HDMI, VGA) et sélectionner un des eux en utilisant le touche **▶** ou le touche **ENTER**.
(L'écran changera à la source que vous désirez).

REMARQUE

Avant de regarder, veuillez vous assurer
que tous les câbles et tous les dispositifs
nécessaires sont connectés.

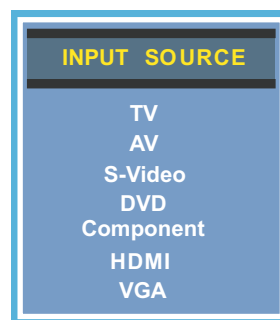

MISE EN CIRCUIT INITIALE DE L'APPAREIL

Après avoir initialement connecté votre
antenne de **TV** ou câble
(boîte de haut non établie), allumez le
téléviseur.

Please run
Channel Auto Scan
in the TV menu

Un écran s'affichera et vous demandera de fonctionner un **CHANNEL AUTO SCAN**
pour chercher et recevoir les chaînes numériques disponibles. C'est là où vous
sélectionnez les options de l'antenne et fonctionner le **CHANNEL AUTO SCAN**.

Les chaînes seront conservées dans le tourneur de TV.
Pressez le touche **MENU** sur la télécommande.
Utilisez les touches **◀▶** pour défiler et souligner le mode **TV**.
Pressez le touche **▼** pour souligner **AIR / CABLE**.

INSTALLATION RAPIDE

Comment naviguer

Mode Air : Sélectionner **AIR** lors de la connexion à l'antenne intérieure / extérieure.

Mode Câble : Sélectionner **CABLE** si vous souscrivez au service payant de télévision, y compris la satellite.

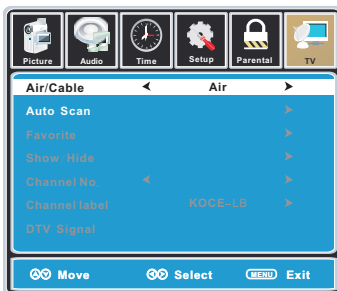

- Pressez le touche ▼ pour souligner **AIR**.

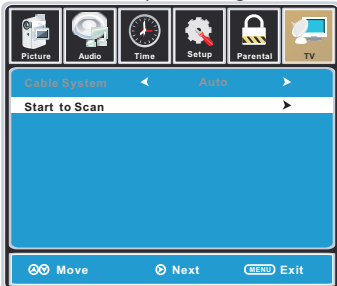

- Pressez le touche ▼ pour sélectionner **AUTO SCAN**, et puis pressez le touche ► pour commencer le balayage automatique des chaînes.

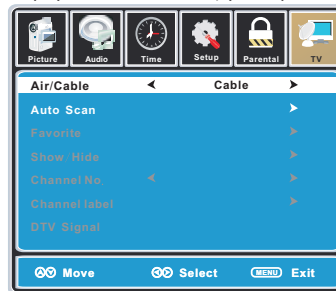

- Pressez les touches ◀► pour souligner **CABLE**.

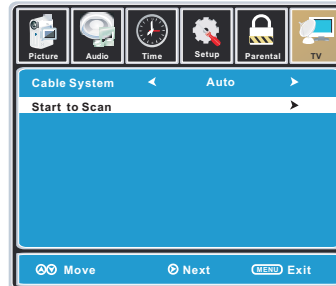

- Pressez le touche ▼ pour sélectionner **AUTO SCAN**. Pressez le touche **ENTER** et le curseur se déplacera vers haut et **CABLE SYSTEM** s'affichera après.
Pressez le touche ► pour sélectionner **STD>IRC>HRC>Auto** (Auto est recommandé)
Pressez le touche ▼ pour sélectionner le balayage automatique et pressez **ENTER** pour commencer le balayage automatique des chaînes.

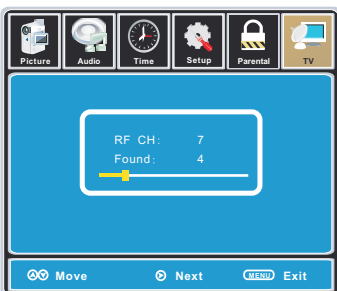

- Le balayage automatique des chaînes pourrait prendre quelques minutes.



- Le balayage automatique des chaînes pourrait prendre quelques minutes.

REMARQUE: Pour les utilisateurs de câble ou satellites sans antenne de TV, il n'est pas besoin de fonctionner le balayage automatique des chaînes. Connectez votre câble ou la boîte du haut de satellite avec l'une des entrées disponibles du TV pour voir.

R GLAGE INITIAL DU T L VISEUR

MENU IMAGE

Le menu **PICTURE** vous offre des options pour renforcer et raffiner l'image affichée sur votre TV à la base de la lumière dans la chambre et les préférences personnelles.

Les options de réglages comprennent le contraste, la luminosité, la couleur, la netteté et la température de couleur.

Comment Naviguer :

Pressez le touche **MENU** sur la télécommande.

Naviguez en utilisant les touches ◀▶ pour sélectionner **PICTURE**.

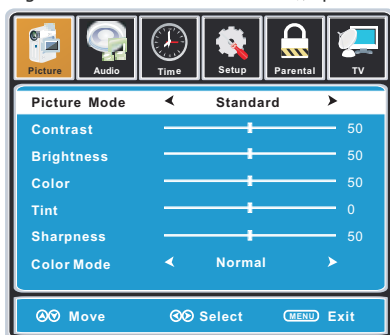

Pressez le touche ▼ pour souligner **Picture Mode**, puis pressez le touche ▶ pour sélectionner votre vue préférée à partir de 4 options de l'usine : STANDARD > DYNAMIC > MOIVE > PERSONAL.

Le paramétrage STANDARD est recommandé pour la plupart des environnements de vue.

En fonction du niveau de la lumière dans la chambre, vous pouvez trouver une des autres options plus confortables.

Pour faire plus de réglages critiques de l'image en fonction de vos propres préférence dans PERSONAL :

Utilisez le touche ▼ pour souligner **CONTRAST**. Naviguez en utilisant les touches ◀▶ pour augmenter ou réduire l'intensité du contraste.



Utilisez le touche ▼ pour souligner **BRIGHTNESS**. Naviguez en utilisant les touches ◀▶ pour augmenter ou réduire la luminosité globale.

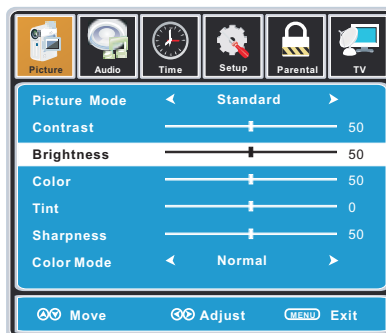

R GLAGE INITIAL DU T L VISEUR

MENU IMAGE

Le menu **PICTURE** vous offre des options pour renforcer et raffiner l'image affichée sur votre TV à la base de la lumière dans la chambre et les préférences personnelles.

Les options de réglages comprennent le contraste, la luminosité, la couleur, la netteté et la température de couleur.

Comment Naviguer :

Pressez le touche **MENU** sur la télécommande.

Naviguez en utilisant les touches ◀▶ pour sélectionner **PICTURE**.

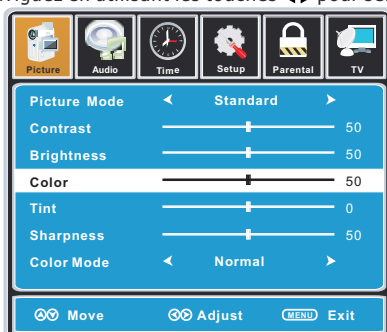

- Utilisez le touche ▼ pour souligner **COLOR**. Naviguez en utilisant les touches ◀▶ pour augmenter ou réduire l'intensité de la couleur.

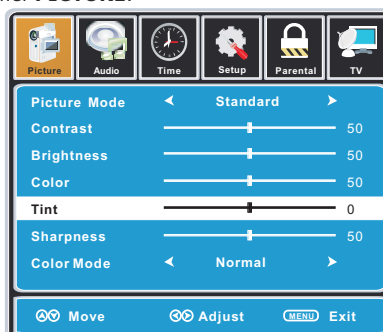

- Utilisez le touche ▼ pour souligner **TINT**. Naviguez en utilisant les touches ◀▶ pour régler les couleurs par rapport à la nuance verte ou rougeâtre.

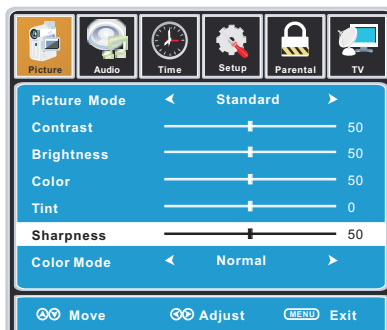

- Utilisez le touche ▼ pour souligner **SHARPNESS**. Naviguez en utilisant les touches ◀▶ pour doucir ou voir les bords plus vifs dans l'image.

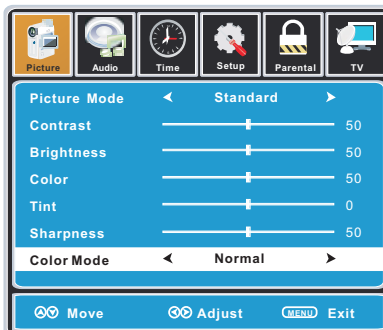

- Utilisez le touche ▼ pour souligner **COLOR TEMPERATURE**. Naviguez en utilisant les touches ◀▶ pour sélectionner COOL (ton plus bleuté), NORMAL ou WARM. Le paramétrage de défaut est NORMAL. Le mode WARM fournira les couleurs qui sont calibrées à D6500° Kelvin, la couleur standard que les stations de radio et l'industrie de dessin animé considèrent comme la couleur la plus exacte pour voir la programmation.

REMARQUE: Quand le réglage est terminé, vous pouvez sélectionner l'autre menu en pressant le touche **MENU**.

R GLACE INITIAL DU T L VISEUR



MENU AUDIO

Le menu **AUDIO** vous offre des options pour renforcer les sons tout en écoutant via le haut-parleur intégré et les préférences personnelles.

Les options de réglages comprennent la basse, les aigus, l'équilibre, le surround, AVC et la langue audio.

Comment Naviguer :

Pressez le touche **MENU** sur la télécommande.

Naviguez en utilisant les touches ◀▶ pour sélectionner **AUDIO**.

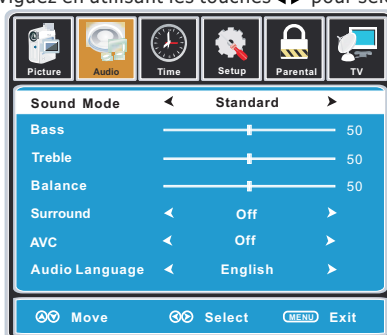

Pressez le touche ▼ pour souligner **SOUND Mode**, puis pressez le touche ▶ pour sélectionner votre son préféré à partir de 4 options de l'usine : **STANDARD > MUSIC > MOVIE > PERSONAL**.

Le paramétrage **STANDARD** est recommandé pour la plupart des environnements de son.

En fonction du niveau de l'environnement dans la chambre, vous pouvez trouver une des autres options plus confortables.

Pour faire plus de réglages critiques de l'image en fonction de vos propres préférence dans **PERSONAL** :

- Utilisez le touche ▼ pour souligner **BASS**. Naviguez en utilisant les touches ◀▶ pour augmenter ou réduire l'intensité de la fréquence basse.

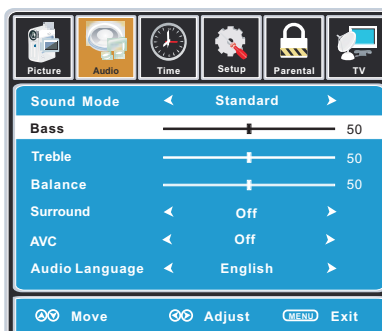

- Utilisez le touche ▼ pour souligner **TREBLE**. Naviguez en utilisant les touches ◀▶ pour augmenter ou réduire l'intensité de fréquence élevée.

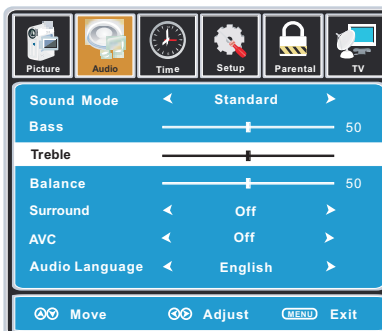

R GLACE INITIAL DU T L VISEUR

MENU AUDIO

Le menu **AUDIO** vous offre des options pour renforcer et raffiner l'image affichée sur votre TV à la base de la lumière dans la chambre et les préférences personnelles.

Les options de réglages comprennent le contraste, la luminosité, la couleur, la netteté et la température de couleur.

Comment Naviguer :

Pressez le touche **MENU** sur la télécommande.

Naviguez en utilisant les touches ◀▶ pour sélectionner **AUDIO**.

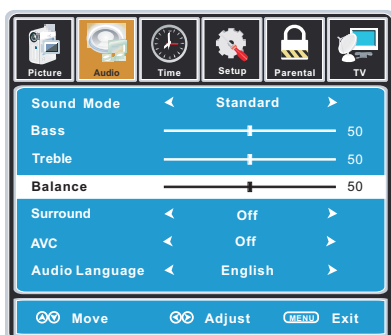

• Utilisez le touche ▼ pour souligner **BALANCE**. Naviguez en utilisant les touches ◀▶ pour régler le son suivant le haut-parleur de droite ou de gauche.

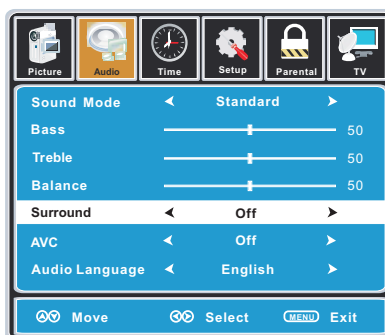

• Utilisez le touche ▼ pour souligner **SURROUND**. Naviguez en utilisant les touches ▶ pour allumer ou éteindre l'effet surround dimension (seulement pour le haut-parleur intégré)

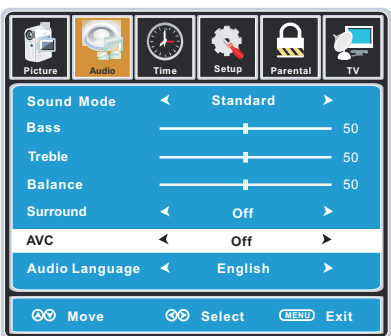

• Utilisez le touche ▼ pour souligner **AVC**. Naviguez en utilisant le touche ▶. En position ON, le contrôle automatique du volume limitera le niveau du volume augmenté pendant la télévision commerciale et les écarts de volume entre les entrées.

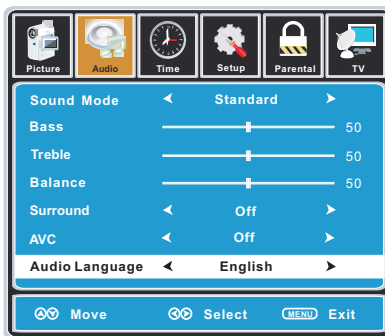

• Utilisez le touche ▼ pour souligner **AUDIO LANGUAGE**. Naviguez en utilisant les touches ◀▶ pour sélectionner et écouter l'émission en langue alternative (si disponible) ENGLAIS > SPANISH > FRENCH.

(Vous pouvez sélectionner la langue alternative au moyen de la télécommande en pressant MTS)

REMARQUE: Quand le réglage est terminé, vous pouvez sélectionner l'autre menu en pressant le touche **MENU**.

R GLACE INITIAL DU T L VISEUR



MENU HEURE

Le menu **TIME** comprend le réglage des paramètres pour votre zone horaire locale et les heures d'été.

L'horloge sera réglée de manière automatique après le balayage automatique des chaînes des chaînes d'émission dans votre région.

Comment Naviguer :

Pressez le touche **MENU** sur la télécommande.

Naviguez en utilisant les touches ◀▶ pour sélectionner **TIME**.

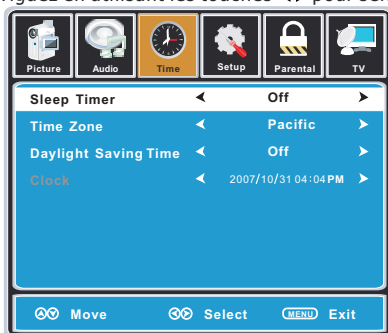

- Utilisez le touche ▼ pour souligner **SLEEP TIMER**, puis pressez le touche ▶ pour sélectionner à partir de : 5 min, 10 min, 15 min, 30 min, 45 min, 60 min, 90 min, 120 min, 180 min, 240 min et OFF.

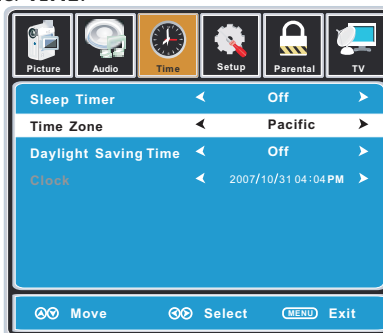

- Utilisez le touche ▼ pour souligner **TIME ZONE**, puis pressez le touche ▶ pour sélectionner à partir de : EASTERN > CENTRAL > MOUNTAIN > PACIFIC > ALASKA > HAWAII.

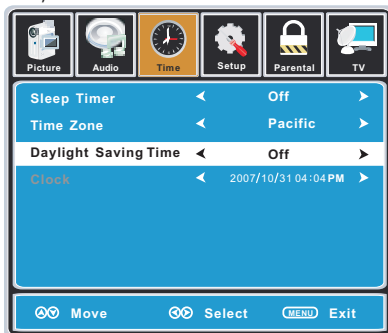

- Utilisez le touche ▼ pour souligner **DAYLIGHT SAVING TIME**. Naviguez en utilisant les touches ◀▶ pour allumer ou éteindre cette fonction.



- Affichez le temps actuel

REMARQUE: Quand le réglage est terminé, vous pouvez sélectionner l'autre menu en pressant le touche **MENU**.

R GLACE INITIAL DU T L VISEUR



MENU OPTION

Dans le menu **SETUP** vous pouvez changer les paramètres initiaux à vos préférences qui comprennent les paramètres pour la langue, l'affichage du menu, la surveillance de l'ordinateur, les captions fermées, le renforcement du détail de fond dans l'image et le rétablissement de votre TV aux états de défaut à la sortie de l'usine.

Comment Naviguer :

Pressez le touche **MENU** sur la télécommande. Naviguez en utilisant les touches ◀▶ pour sélectionner **SETUP**.

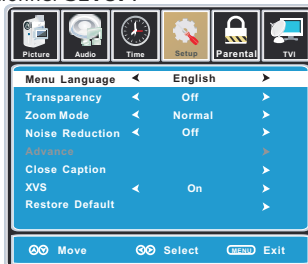

- Utilisez le touche ▼ pour souligner **MENU LANGUAGE**, pressez le touche ▶ pour sélectionner votre langue préférée à partir de l'anglais, le français et l'espagnol.

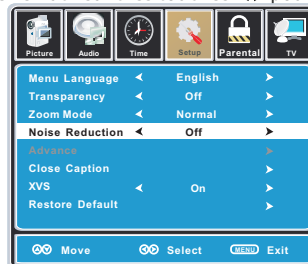

- Utilisez le touche ▼ pour souligner **NOISE REDUCTION**.

Naviguez en utilisant les touches ◀▶ pour réduire le bruit vidéo : OFF > LOW > MEDIUM > HIGH (Paramétrage de défaut : MEDIUM).

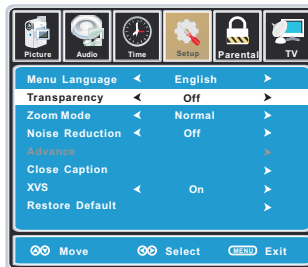

- Utilisez le touche ▼ pour souligner **TRANSPARENCY**. Naviguez en utilisant les touches ◀▶ pour éteindre ou allumer l'effet translucide de l'OSD.

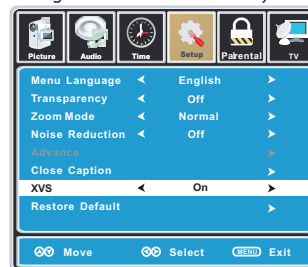

- Utilisez le touche ▼ pour souligner **XVS**. Naviguez en utilisant les touches ◀▶ pour sélectionner : OFF > ON. XVS permet de renforcer le détail de fond visible que vous préféreriez.

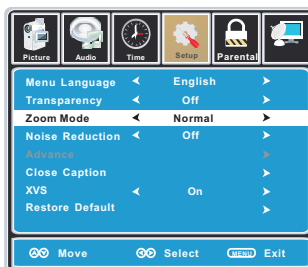

- Utilisez le touche ▼ pour souligner **ZOOM MODE**. Naviguez en utilisant les touches ◀▶ pour sélectionner le mode de vue : NORMAL > WIDE > ZOOM > CINEMA.



- Utilisez le touche ▼ pour souligner **RESTORE DEFAULT**. Pressez le touche ▶ pour rétablir tous les réglages aux paramètres originaux.



Lors de ce message, sélectionnez « YES » pour confirmer.

R GLACE INITIAL DU T L VISEUR

MENU OPTION

Le menu **SETUP** comprend les réglages pour activer la fonction **CLOSED CAPTION** pour afficher au téléviseur et pour personnaliser les types d'affichages et les styles de police.

Comment Naviguer :

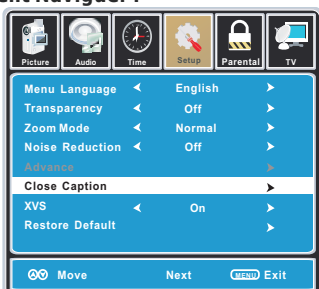

Pressez la touche **MENU** sur la télécommande. Naviguez en utilisant les touches ◀▶ pour sélectionner **SETUP**.

Pressez la touche ▼ pour souligner **CLOSED CAPTION**, et puis pressez la touche ▶ pour sélectionner à partir des options suivantes.

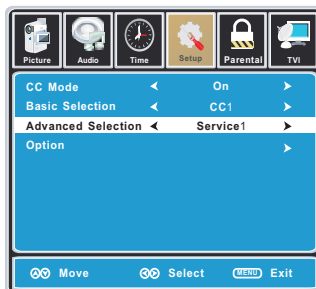

• Utilisez la touche ▼ pour souligner **ADVANCE SELECTION**.

Naviguez en utilisant les touches ◀▶ pour sélectionner le Service 1 - 6.

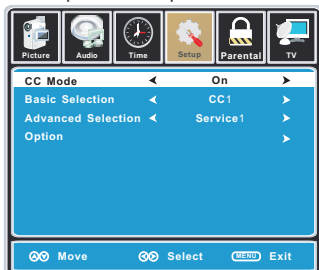

• Utilisez la touche ▼ pour souligner **CC MODE**. Naviguez en utilisant les touches ◀▶ pour sélectionner OFF > ON > CC on mute.

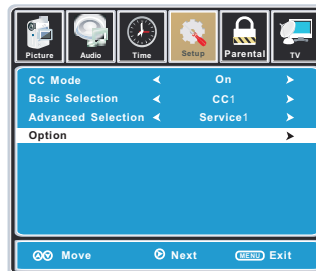

• Utilisez la touche ▼ pour souligner **OPTION**. Pressez la touche ▶ pour entrer dans un menu avec les options pour personnaliser les polices, les couleurs et les opacités de texte.

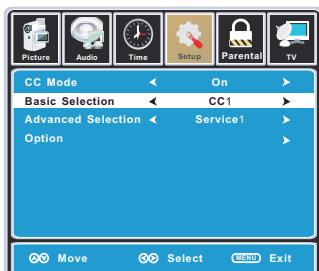

• Utilisez la touche ▼ pour souligner **BASIC SELECTION**.

Naviguez en utilisant les touches ◀▶ pour sélectionner CC 1-4, TEXT 1 - 4

REMARQUE: Quand le réglage est terminé, vous pouvez sélectionner l'autre menu en pressant la touche **MENU**.

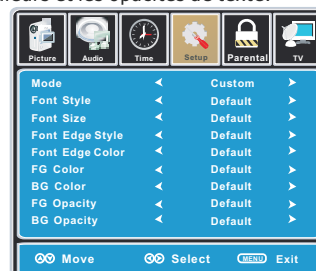

R GLACE INITIAL DU T L VISEUR

MENU OPTION

Dans le menu **SETUP** vous pouvez régler la position des images affichées à l'écran dès que vous avez connecté un signal d'entrée de votre PC. La résolution recommandée est 1920 x 1080. Si le système de votre PC utilise un mode de signal standard, l'écran sera réglé de manière automatique. Connectez un câble audio de 3.5 mm en option pour le son stéréo.

Comment Naviguer :

Après la connexion avec le PC, pressez le touche **INPUT** et souligner **VGA**; puis pressez le touche **ENTER**.

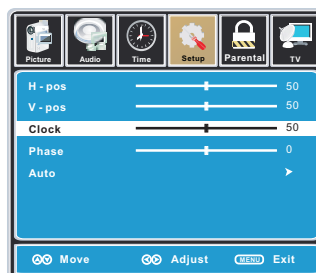
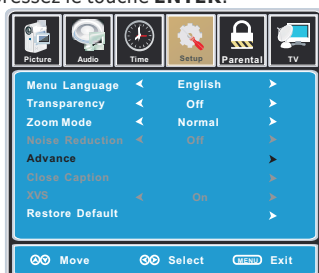

- Pressez le touche **MENU** sur la télécommande. Naviguez en utilisant les touches ◀▶ pour sélectionner **SETUP**. Pressez le touche ▼ pour souligner **ADVANCED**, pressez le touche ▶ pour sélectionner à partir des options suivantes.
- Utilisez le touche ▼ pour souligner **CLOCK**. Naviguez en utilisant les touches ◀▶ pour contrôler la largeur de l'image.

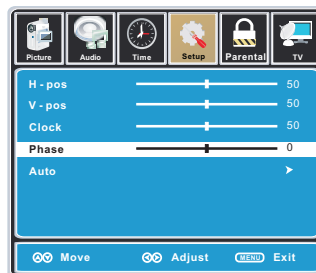
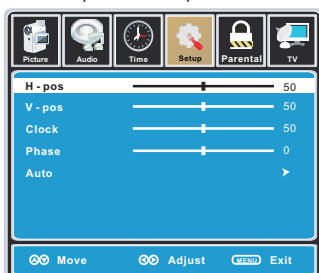

- Utilisez le touche ▼ pour souligner **H-POS**. Naviguez en utilisant les touches ◀▶ pour régler la position des images affichées de côté à côté.
- Utilisez le touche ▼ pour souligner **PHASE**. Naviguez en utilisant les touches ◀▶ pour améliorer les foyers et la stabilité de l'image.

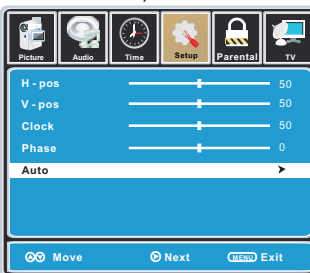
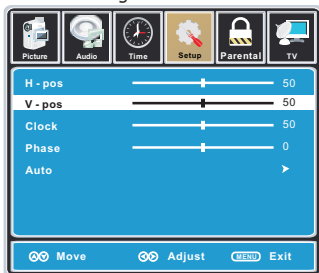

Lors de ce message, sélectionnez « YES » pour confirmer.

- Utilisez le touche ▼ pour souligner **V-POS**. Naviguez en utilisant les touches ◀▶ pour régler la position des images du haut et du bas.
- Utilisez le touche ▼ pour souligner **AUTO**. Pressez le touche ▶ pour régler l'affichage aux meilleurs paramètres de manière automatique.

R GLACE INITIAL DU T L VISEUR



MENU VERRO

Dans le menu **PARENTAL**, vous pouvez bloquer le téléviseur en entrant les mots de passe. Pour avoir l'accès et sélectionner vos préférences dans le menu **PARENTAL**, votre certaine entrée est paramétrée à TV.

Comment Naviguer :

Pressez le touche **MENU** sur la télécommande.

Naviguez en utilisant les ◀▶ touches pour sélectionner **PARENTAL**.

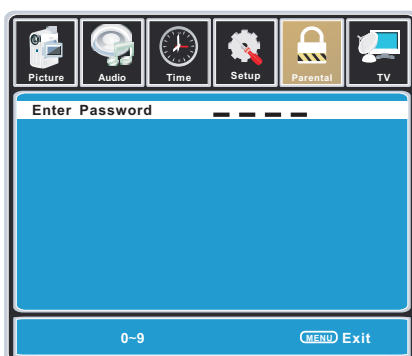

- Pressez le touche ▼ pour souligner **ENTER PASSWORD**. Entrez votre code à 4 chiffres (code défaut de l'usine est "0000") sauf vous l'avez changé.

- Utilisez les touches numériques pour entrer un nouveau code à 4 chiffres deux fois.

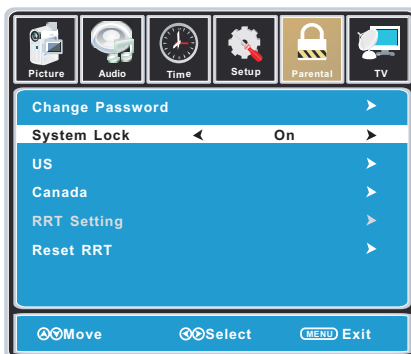
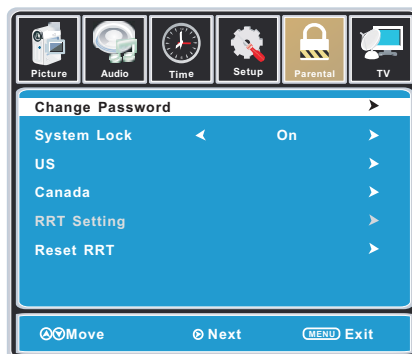

- Pour changer le mot de passe, pressez le touche ▶ pour afficher l'écran pour entrer votre nouveau mot de passe, puis confirmez encore de nouveau.

- Pour faire les changes aux contrôles **PARENTAL**, souligner **SYSTEM LOCK**, puis pressez le touche ▶ à ON.

REMARQUE: Les utilisateurs ne peuvent pas régler **RRT SETTING** et **RESET RRT**.

R GLACE INITIAL DU T L VISEUR

MENU VERRO

Dans le menu **PARENTAL**, vous pouvez bloquer le téléviseur et la programmation des films basée sur TV U.S et les guides de classement des films. Pour avoir l'accès et sélectionner vos préférences dans le menu PARENTAL, votre certaine entrée est paramétrée à TV.

Comment Naviguer :

Pressez le touche **MENU** sur la télécommande. Naviguez en utilisant les touches ◀▶ pour sélectionner **PARENTAL**. Pressez le touche ▼ pour souligner ENTER PASSWORD. Entrez votre code à 4 chiffres (code défaut de l'usine est "0000") sauf vous l'avez changé. Pour paramétrer les contrôles pour la programmation de la télévision ou des films DVD, pressez les touches ▲▼ pour souligner **US**. Naviguez en utilisant les touches ◀▶ pour sélectionner le menu **TV / MPAA**.

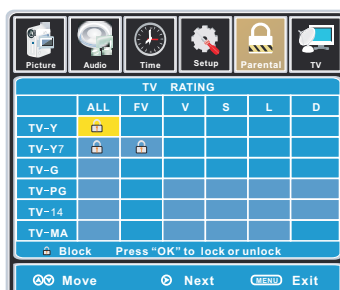

- Souligner **TV**, puis pressez le touche ▶ pour entrer dans le menu **TV RATINGS** pour sélectionner votre préférence.

Âge	Définition	Contenus	Définition
TV-Y	Approprié pour tous les enfants.	FV	Imagination, violence
TV-Y7	Approprié pour enfants de 7 ans et plus.	D	Dialogue suggestive
TV-G	Tout public.	L	Langue forte
TV-PG	Approbation parentale suggérée.	S	Situations sexuelles
TV-14	Rigoureuse mise en garde adressée aux parents.	V	Violence
TV-MA	Public adulte seulement.		

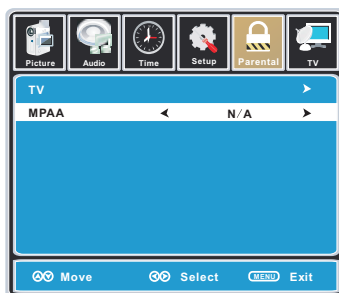

Classifications	Définition
N/A	Sans classification.
G	TOUT PUBLIC, pour tout âge.
PG	APPROBATION PARENTALE SUGGÉRÉE – Certaines sections peuvent être inappropriées pour enfants.
PG-13	RIGOUREUSE MISE EN GARDE ADRESSÉE AUX PARENTS – Certaines sections peuvent être inappropriées pour enfants de moins de 13 ans.
R	RESTRICTION, personnes de moins de 17 ans doivent être accompagnées par un parent ou tuteur adulte pour visionnement dans une salle de cinéma.
NC-17	Aucune personne de 17 ans ou moins n'est admise dans une salle de cinéma.
X	Public adulte seulement.

- Souligner **MPAA**, puis pressez le touche ▶ de manière répétitive pour sélectionner votre classement de film préféré.

R GLACE INITIAL DU T L VISEUR



MENU VERRO

Dans le menu **PARENTAL**, vous pouvez bloquer le téléviseur et la programmation des films basée sur TV U.S et les guides de classement des films.

Pour avoir l'accès et sélectionner vos préférences dans le menu **PARENTAL**, votre certaine entrée est paramétrée à TV.

Comment Naviguer :

Pressez le touche **MENU** sur la télécommande. Naviguez en utilisant les touches ◀▶ pour sélectionner **PARENTAL**. Pressez le touche ▼ pour souligner ENTER PASSWORD. Entrez votre code à 4 chiffres (code défaut de l'usine est "0000") sauf vous l'avez changé.

• Pour paramétrer les contrôles pour la programmation de la télévision ou des films DVD, pressez les touches ▲▼ pour souligner **CANADA**. Naviguez en utilisant les touches ◀▶ pour souligner le menu **CANADA ENGLISH / CANADA FRENCH**.

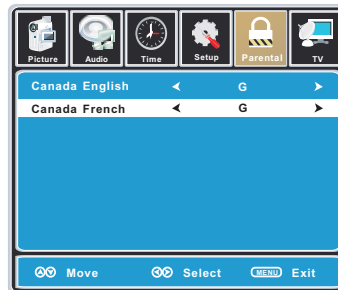
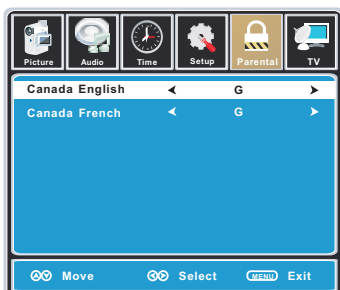

• Naviguez en utilisant le touche ▼ pour souligner **CANADA ENGLISH**, puis pressez le touche ▶ de manière répétitive pour sélectionner votre classement préféré.

• Naviguez en utilisant le touche ▼ pour souligner **CANADA FRENCH**, puis pressez le touche ▶ de manière répétitive pour sélectionner votre classement préféré.

Classification	Description
E	Exemption.
C	Enfants.
C8 +	Approprié pour enfants de 8 ans.
G	TOUT PUBLIC, approprié pour tout âge.
PG	APPROB. PARENTALE SUGGÉRÉE - Certains segments peuvent être inappropriés pour enfants.
14+	Public de 14 ans et plus.
18+	Émissions pour adulte.

Classification	Description
E	Exemption.
G	TOUT PUBLIC, approprié pour tout âge.
8 ans+	Déconseillé pour jeunes enfants.
13 ans+	Inapproprié pour enfants de moins de 13 ans.
16 ans+	Inapproprié pour enfants de moins de 16 ans.
18 ans+	Émissions pour adulte.

REMARQUE: Quand le réglage est terminé, vous pouvez sélectionner l'autre menu en pressant le touche **MENU**.

R GLACE INITIAL DU T L VISEUR



MENU PROGRAM

Le menu **TV** permet de paramétrer votre téléviseur pour recevoir les chaînes TV, conserver vos préférences, ajouter ou sauter les chaînes et les étiqueter par leur lettre d'appel.

Comment Naviguer :

Pressez le touche **MENU** sur la télécommande. Naviguez en utilisant les touches ◀▶ pour sélectionner **TV**. Pressez le touche ▼ pour souligner vos préférences.

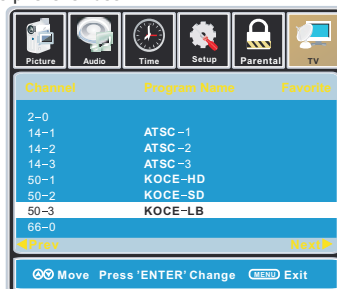
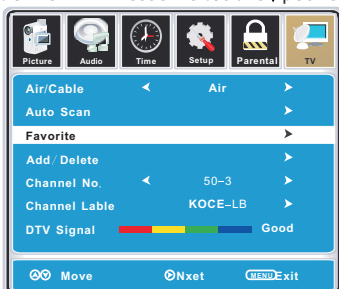

- Souligner **FAVORITE** pour ajouter les chaînes dans votre liste de préférence. Naviguez en utilisant les touches ▲▼◀▶ pour sélectionner les chaînes à ajouter ou à supprimer de votre liste. Pressez le touche **ENTER** pour ajouter ou supprimer une chaîne. Une marque de vérification indique qu'une chaîne a été ajoutée. Vous pouvez aussi afficher votre liste **FAVORITE** à partir de la télécommande en pressant **FAV**.

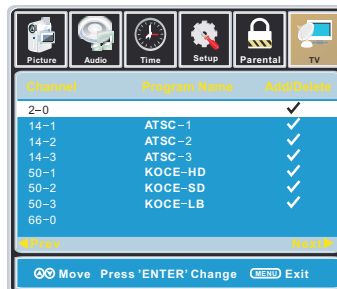
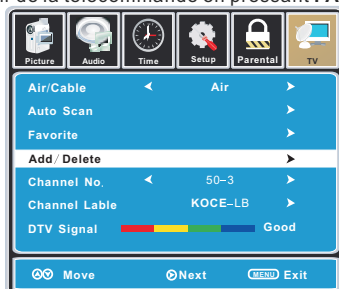

- Souligner **ADD / DELETE** pour sélectionner ou sauter les chaînes déjà dans la mémoire. Naviguez en utilisant les touches ▲▼◀▶ pour avoir l'accès à la liste des chaînes disponibles. Pressez le touche **ENTER** pour changer les états des chaînes. Une marque de vérification indique qu'une chaîne a été ajoutée.

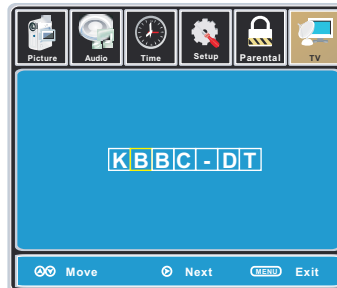
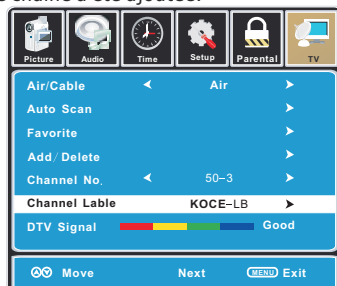

- Souligner **CHANNEL LABEL** pour nommer ou renommer une chaîne d'émission. Naviguez en utilisant le touche ▶ pour entrer dans le menu d'écran pour renommer une chaîne. Utilisez les touches ▲▼ pour épeler chaque lettre, numéro ou caractère. Utilisez les touches ◀▶ pour avancer dans l'espace suivante.

R GLAGE INITIAL DU T L VISEUR

MODE ZOOM

La fonction **ZOOM** offre plusieurs options d'affichage de vue sur l'écran 16 :9. Pressez **ZOOM** pour parcourir entre les paramètres suivants de l'écran large.

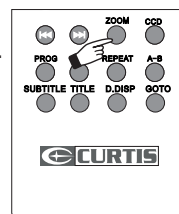

1. NORMAL

Recommandé pour voir le contenu original à écran large et les images non déformées 4 :3. (Avec les barres noires)

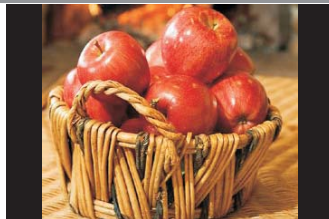

2. LARGE

Extension de certain contenu 4 :3 et il pourrait réduire les barres noires.



3. ZOOM

Etendre l'image à la verticale et à l'horizontale pour remplir l'écran lors de voir le contenu à l'écran large. L'effet de zoom rognera un peu l'image.



4. CINEMA

Lors de voir le contenu 4 :3, le mode Cinéma remplira l'écran complet en éliminant les barres noires latérales. Il pourrait aussi éliminer ou réduire les barres noires sur certains films à écran large.

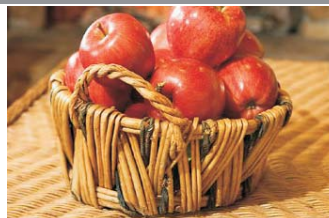

FORMATS DE DISQUES

REMARQUES SUR LES DROITS DE COPYRIGHT

Il est illégal de copier, transmettre, montrer, transmettre sur la télévision, distribuer, jouer en public et louer tout ce qui est protégé par un droit d'auteur, sans permission. Revendications d'inventeur des brevets : -U. nos 6,836,549; 6,381,747; 7,050,698; 6,516,132; et 5,583,936 sous licence pour visionnement limité seulement.

Les vidéos numériques sont protégées contre le copiage et tout enregistrement de ces disques sera déformé. Cet appareil comporte une technologie de protection des droits d'auteur, protégée par des revendications de méthodes de certains brevets des États-Unis et autres droits de propriété intellectuelle appartenant à Macrovision Corporation et d'autres détenteurs de droits. L'utilisation de cette technologie de protection des droits d'auteur doit être autorisée par Macrovision Corporation, et est destinée au visionnement personnel et autres visionnements limités seulement, sauf autorisation contraire de Macrovision Corporation. D'installation et d'assemblage interdits.

L'appareil peut effectuer la lecture des disques suivants :



DVDs
[8cm/12cm disc]



Audio CDs
[8cm/12cm disc]

CD-R CD-RW
Compatible

RENSEIGNEMENTS SUR LES RÉGIONS

Renseignements sur les régions : Cet appareil est conçu et fabriqué pour répondre aux renseignements sur les régions encodés sur un vidéodisque. Si le numéro de région imprimé sur un vidéodisque ne correspond pas au numéro de région de cet appareil, la lecture du vidéodisque ne peut pas s'effectuer.

Le numéro de région pour cet appareil est .

FONCTION OU FONCTIONNEMENT INACCESSIBLES

Lorsque le symbole apparaît sur l'écran, ceci signifie que la fonction ou le fonctionnement désigné est inaccessible. Ceci se produit car le fabricant de DVD détermine les fonctions accessibles. Certaines fonctions sont inaccessibles avec certains disques. Assurez-vous de lire les renseignements fournis avec le vidéodisque.

ICÔNES UTILISÉS SUR LES DVD

Exemple d'icônes

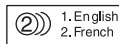

Choix de langue pour portion audio



Choix de langue pour sous-titres

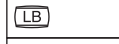

Format de l'image sur écran



Angles de prises de vue multiples



Indicateur du code de région

REMARQUES

Lors de la lecture d'un CD-G (graphiques) ou d'un CD EXTRA, la portion audio est diffusée mais les graphiques ne sont pas affichés.

TITRE, CHAPITRE ET PLAGE

• Les DVD sont divisés en titres et chapitres. Si un disque comporte plus d'un film, chaque film forme un titre séparé. Les chapitres sont des sections des titres.



• Les disques compacts audio sont divisés en plages. En général, une plage est une chanson sur un CD audio.





REMARQUES

Des chiffres identifient chaque titre, chapitre et plage sur un disque. Ces chiffres sont enregistrés sur la plupart des disques, mais pas tous.

REMARQUES SUR LES DISQUES NON AUTORISÉS

Cet appareil ne peut effectuer la lecture de certains vidéodisques s'ils ont été achetés hors de votre zone géographique ou s'ils ont été fabriqués pour des raisons commerciales.

LECTURE DE CD/DVD

Ce manuel indique les instructions normales pour cet appareil. La production de certains vidéos ou disques en limite les fonctions de lecture. Par exemple, certains DVD ne permettent pas d'activer les avertissements gouvernementaux, ou dans certains cas, des bandes annonces ou autres caractéristiques. Ceci n'indique pas un défaut de l'appareil. Reportez-vous aux instructions sur les disques. Le symbole  peut apparaître sur l'écran pendant le fonctionnement. Ce symbole  signifie que la fonction de lecture n'est pas permise par l'appareil ou le vidéo disque.

OPERATIONS DE BASE

ALLUMER ET ETEINDRE LA FONCTION DVD

Allumez le TV LCD et puis pressez la touche **TV/AV** de manière répétitive pour sélectionner le mode **DVD**.





INSERER LE DISQUE DANS LE DVD

Insérez le disque dans la porte de disque (côté étiquette du disque doit être en face du front de l'appareil), le joueur chargera le disque de manière automatique. Il y aura l'indication « CLOSE » et « READ » à l'écran. Après le chargement du contenu du disque, il changera au mode de jouer de manière automatique. Si le disque est déjà mis à l'intérieur, il sera lu de manière automatique.

REMARQUE : Pour certains disques, après le chargement du contenu du disque, il est besoin de presser  pour choisir à partir du menu de disque pour commencer. Lors de l'insertion du disque, assurez-vous que le côté étiquette du disque est en face de vous. En cas de la mauvaise insertion du disque, vous pourriez endommager le mécanisme de DVD.

LECTURE D'UN DISQUE À FICHIERS-PHOTOS

Cet appareil effectue la lecture des fichiers photos JPG enregistrés sur disques CD-R et CD-RW.



1. Tenez le disque à fichiers-photos par la tranche et placez-le délicatement sur l'axe, l'étiquette vers l'extérieur.
2. Le disque est chargé et le contenu du disque est affiché automatiquement, puis la lecture des fichiers-photos commence. La lecture de ces fichiers s'effectue à tour de rôle.
3. Pressez la touche  pour accéder à la liste des dossiers.
4. Abaissez la touche  ou  pour mettre en évidence un fichier et abaissez la touche  pour commencer la lecture.

PAUSE / JOUER PLAYBACK



Pressez la touche  pour alterner entre la pause et le jouer.

ARRÊT DE LA LECTURE

Pressez la touche  l'endroit où vous désirez interrompre la lecture. Pour reprendre la lecture au point d'arrêt, pressez la touche .

Si vous pressez la touche  deux fois de suite, le contenu de la mémoire de l'appareil est effacé et en pressant la touche  la lecture reprend au début du disque.

SAUT À UNE PLAGE DIFFÉRENTE

- Abaissez la touche  **PREV** pour retour aux chapitres / plages précédents.
- Abaissez la touche  **NEXT** pour accéder aux chapitres / plages suivants.
- Pour un CD audio, utilisez les touches numériques (télécommande seulement) pour accéder directement au numéro de plage désiré.

TITLE (seulement pour le disque DVD)

- Pressez la touche **TITLE**, il y aura une indication **TITLE** à l'écran.
- Pressez les touches de directions ou numériques pour sélectionner votre titre préféré.

LECTURE DE CD/DVD

VOLUME

Pressez les touches **VOL-** / **VOL+** pour régler le volume des sorties.

NOTE : Le play-back des disques DVD en mode original n'est pas réglable.

SILENCIEUX

Pressez le touche **MUTE** pour mettre à la sourdine les sorties audio. Il y aura à l'écran une indication « MUTE ».

Pressez encore pour annuler ou pressez le touche **VOL+** pour annuler et régler le volume.

Dans le cas où il n'y aurait aucune sortie audio, essayez de presser le touche MUTE pour annuler la mise à la sourdine.

ZOOM

Pressez le touche **ZOOM** pour réduire l'image.

Il y a 6 modes de zoom, pressez le touche **ZOOM** pour alterner entre les différents modes de zoom en ordre. (Zoom 2 – Zoom 3 – Zoom 4 – Zoom 1/3 – Zoom 1/4 – Zoom OFF)

En Zoom 2 – 4, vous pouvez utiliser les touches ▲, ▼, ◀, ▶ pour faire un panoramique de l'image à votre portion préférée.

A – B

En play-back normal, avance rapide ou recul rapide, pressez le touche **A – B** où vous voulez commencer la répétition. Il y aura à l'écran une indication « REPEAT A ».

En play-back normal, avance rapide ou recul rapide, pressez encore le touche **A – B** où vous voulez arrêter la répétition. Il y aura à l'écran une indication « REPEAT A - B ».

La fonction de répétition se met à play-back la portion de A à B de manière automatique :

Pressez le touche **A – B** encore pour annuler. Il y aura à l'écran l'indication « A B OFF ».

REMARQUE :

Pour les disques SUPER VCD, VCD & CD, la répétition A-B est seulement la fonction au sein de la même piste. Lors de jouer les autres pistes, la répétition A-B sera annulée de manière automatique.

Pour les disques SUPER DVD, la répétition A – B est seulement la fonction au sein du même Titre / Chapitre. Lors de jouer des autres, la répétition A-B sera annulée de manière automatique.

PROGRAM

Utilisez le play-back programme, vous pouvez choisir au maximum 16 pistes à partir du disque pour le play-back en ordre programmé. OSD pour le play-back programme est comme suit.

PLAY-BACK TITRE / CHAPITRE PROGRAMME (DVD) PLAY-BACK PISTE PROGRAMMEE (CD)

PROGRAM		TITLE		CHAPTER	
T	C	T	C	T	C
1	--	5	--	9	--
2	--	6	--	10	--
3	--	7	--	11	--
4	--	8	--	12	--
PLAY		CLEAR			

PROGRAM		TRACK			
P		5	9	13	
1	--	5	--	9	--
2	--	6	--	10	--
3	--	7	--	11	--
4	--	8	--	12	--
PLAY		CLEAR			

S'il est en état PBC ON, l'emploi du play-back programme deviendra PBC OFF de manière automatique.

Suivant la zone soulignée, entrez le titre et le numéro du chapitre au moyen des touches numériques, pressez le touche ► pour commencer ou déplacez à « PLAY » au moyen des touches de navigation, pressez le touche **ENTER** pour commencer.

Pendant le programme est joué, vous pouvez presser le touche **PROGRAM** pour afficher le menu de programme pour éditer. Pour effacer le programme en déplaçant vers « CLEAR » au moyen des touches de navigation, pressez le touche **ENTER**.

Ou bien pressez le touche ■ pour terminer le programme. Si vous pressez encore le touche ►, le disque sera par conséquent.

Pendant le programme est joué, il y aura à l'écran une indication « PRG PLAY » et le titre et le numéro de chapitre en cours.

LECTURE DE CD/DVD

AVANCE / RETOUR RAPIDE

1. Pressez la touche ◀ ou ▶ durant la lecture d'un disque.
À chaque pression de la touche ◀ ou ▶, la vitesse de balayage change comme suit :
FORWARD X 2 ---> FORWARD X 4 ---> FORWARD X 8 ---> FORWARD X 20 ---> PLAY

BACKWARD X 2 ---> BACKWARD X 4 ---> BACKWARD X 8 ---> BACKWARD X 20 ---> PLAY

2. Pressez la touche ▶| pour l'endroit désiré pour reprendre la lecture à vitesse normale.

LECTURE AU RALENTI (DVD)

1. Pressez la touche **SLOW** sur la télécommande en mode de lecture. À chaque pression de la touche **SLOW**, la vitesse de la lecture au ralenti change comme suit :

SF 1/2 ---> SF 1/3 ---> SF 1/4 ---> SF 1/5 ---> SF 1/6 ---> SF 1/7 ---> PLAY

2. Pressez la touche ▶| pour retourner à la vitesse de lecture normale.

NOTE : Pendant le mouvement lent, le son sera éteint.

SÉLECTION DE SOUS-TITRES (DVD)

[1 CHINESE]

1. Pendant la lecture d'un DVD, pressez la touche **SUBTITLE** (sous-titres) pour afficher le langage de la langue en cours, comme montré sur l'exemple ci-dessous.

2. Pressez la touche **SUBTITLE** de façon répétée pour choisir la langue de sous-titres désirée.

REMARQUES

- Si l'enregistrement ne comporte qu'une seule langue, celle-ci ne change pas.
- Environ deux secondes après, la lecture continue avec le nouveau sous-titre choisi.
- Le nombre de langues enregistrées diffère selon le disque.
- Si aucune touche n'est poussée pendant quelques secondes, la lecture continue sans changer la langue des sous-titres en cours.
- Cette fonction ne peut s'utiliser que pour les disques enregistrés avec des sous-titres en plusieurs langues.

SÉLECTION LANGUAGE (DVD)

[1 ENGLISH DDD 2CH]

Le son, sur certains disques, est enregistré en deux formats ou plus. Suivez les instructions ci-dessous pour choisir la langue et le système sonore préférés.

1. Pendant la lecture d'un disque, pressez la touche **LANGUAGE** pour afficher le numéro du format audio en cours.

2. Pressez la touche **LANGUAGE** de façon répétée pour choisir le format audio désiré.

REMARQUES

- S'il n'y a qu'un seul format d'enregistrement audio, le numéro ne change pas.
- Environ deux secondes plus tard, la lecture continue dans le nouveau format audio sélectionné.

SÉLECTION DE L'ANGLE (DVD)

Certains DVD comportent des scènes enregistrées sous plusieurs angles de vue différents, qui permettent de regarder une scène sous chacun de ces différents angles.

1. Lors de la lecture d'un DVD enregistré à différents angles de prise de vue, pressez la touche **ANGLE** pour voir le numéro de l'angle en cours.

2. Pressez la touche **ANGLE** de façon répétée pour passer à l'angle de prise de vue suivant enregistré pour la scène.

- Environ deux secondes plus tard, la lecture continue sous le nouvel angle choisi.
- Si aucune touche n'est pressée dans les 10 secondes, la lecture continue sans changer l'angle en cours.

[2/3]

Séquence des angles de prise de vue
(Exemple)



REMARQUES

Cette fonction s'utilise seulement pour les disques dont les scènes sont enregistrées sous plusieurs angles de vue.

LECTURE DE CD/DVD

FONCTIONS SPÉCIALES

FONCTION D'AFFICHAGE (DVD)

Là touche DISPLAY (affichage) permet de vérifier les réglages en cours des options suivantes: ANGLE, AUDIO et SUBTITLE (sous-titres). Pendant là lecture d'un disque, pressez là touche **D.DISP** pour afficher l'écran ci-dessous.

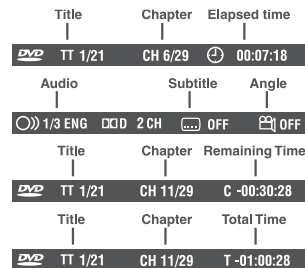

RECHERCHE D'UN TITRE SPÉCIFIQUE (DVD)

Si un vidéodisque numérique comporte des numéros de titres, vous pouvez trouver un titre spécifique en sélectionnant directement un numéro de titre.

1. En mode d'arrêt, pressez là touche **GOTO**.
2. Pressez là touche ◀ ou ▶ pour mettre en évidence un champ spécifique et pressez les touches numériques correspondant au(x) numéro(s) du titre recherché.
3. Pressez là touche **ENTER** pour confirmer. Là lecture commence environ 3 secondes plus tard.



RECHERCHE D'UN CHAPITRE / D'UNE PLAGE SPÉCIFIQUES

Si vous connaissez le numéro du chapitre / de la plage de titres, sélectionnez directement le numéro de chapitre / de la plage recherchée.

1. Pressez là touche **GOTO** pour recherche du chapitre/de la plage de titres.
2. Abaissez là touche ◀ ou ▶ pour mettre en évidence un chapitre/une plage et pressez les touches numériques correspondant au chapitre/ à la plage de titres.
3. Pressez là touche **ENTER** pour confirmer. Là lecture commence environ 3 secondes plus tard.



RECHERCHE D'UNE UNITÉ DE TEMPS SPÉCIFIQUE

Vous pouvez trouver un endroit précis en indiquant l'unité de temps correspondante (heures, minutes, secondes).

1. Pressez là touche **GOTO**.
2. Pressez là touche ◀ ou ▶ pour mettre en évidence TIME (unité de temps).
3. Pressez les touches numériques correspondant au point de départ désiré.
4. Pressez là touche **ENTER** pour confirmer. Là lecture commence environ 3 secondes plus tard.

REMARQUES

- Cette fonction peut être inutilisable avec certains disques.
- La recherche de certaines scènes peut ne pas être aussi précise que la demande spécifiée.
- Cette façon d'accéder à des endroits spécifiques s'applique seulement au titre en cours du DVD.



LECTURE DE CD/DVD

RÉPÉTITION DE LECTURE

Vous pouvez répéter indéfiniment la lecture d'un titre ou d'un chapitre. (Répétition de titre, répétition de chapitre, répétition A-B)

RÉPÉTITION D'UN CHAPITRE (DVD)

Vous pouvez répéter indéfiniment la lecture d'un chapitre.

1. Pendant la lecture d'un disque, pressez la touche **REPEAT** (répétition disque) jusqu'à ce que l'indicateur **REP: [CHAPTER]** soit affiché. Le chapitre en cours est répété indéfiniment.

RÉPÉTITION D'UN TITRE

Vous pouvez répéter indéfiniment la lecture d'un titre.

2. Pendant la lecture d'un disque, pressez la touche **REPEAT** jusqu'à ce que l'indicateur **REP: [TITLE]** soit affiché. Le titre en cours est répété indéfiniment.

RÉPÉTITION D'UN TITRE

3. Pendant la lecture d'un disque, pressez la touche **REPEAT** jusqu'à ce que l'indicateur **REP: [OFF]** soit affiché.

Vous pouvez répéter indéfiniment la lecture d'une plage ou de tout le disque.

RÉPÉTITION D'UNE PLAGE (CD)

Vous pouvez répéter indéfiniment la lecture d'une plage.

1. Pendant la lecture d'un disque, pressez la touche **REPEAT** jusqu'à ce que l'indicateur **REP: [REP 1]** soit affiché. La plage en cours est répétée indéfiniment.

RÉPÉTITION DE TOUT LE DISQUE

2. Pendant la lecture d'un disque, pressez la touche **REPEAT** jusqu'à ce que l'indicateur **REP: [REP ALL]** soit affiché. Le disque est répété indéfiniment.

REPRISE DE LA LECTURE NORMALE

3. Pressez la touche **REPEAT** jusqu'à ce que l'indicateur **REP: [OFF]** soit affiché.

RÉPÉTITION D'UNE SECTION SPÉCIFIQUE (DVD) (CD)

Vous pouvez répéter indéfiniment une section spécifique.

1. Pendant la lecture d'un disque, pressez la touche **A-B** (répétition A-B) à la fin de la section (**REPEAT A-** est affiché) dont vous désirez répéter la lecture indéfiniment.

2. Pressez de nouveau la touche **A-B** à la fin de la section désignée (**REPEAT A-B** est affiché).

3. L'appareil commence immédiatement la lecture de la sélection choisie.

REPRISE DE LA LECTURE NORMALE

4. Pendant la lecture d'un disque, pressez la touche **A-B** jusqu'à ce que l'indicateur **A-B CANCEL** soit affiché.

REMARQUES

- La répétition de A-B s'utilise seulement pour le même titre. Si le début et la fin de la section se trouvent sous des titres différents, la fonction de répétition A-B est annulée.
- La fonction de répétition A-B ne peut s'utiliser pour les scènes enregistrées avec différents angles de prise de vue.

LECTURE DE CD/DVD

PLAYBACK MP3 / JPEG

Après le chargement du disque MP3 / JPEG, il se mettra à scanner les classeurs MP3 / JPEG conservés. Et puis, il affiche en premier les contenus de MP3 de manière automatique et se met à jouer le premier fichier (fichier souligné).

Ecran comme suit :

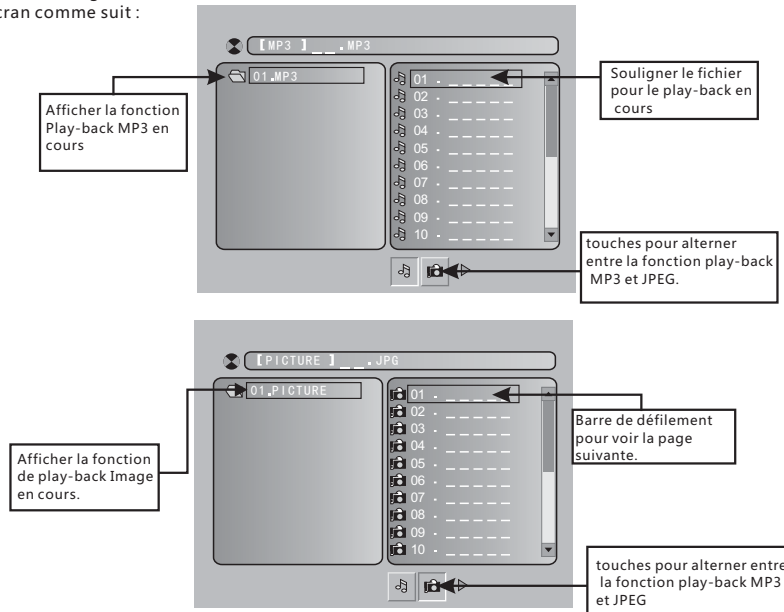

Utilisez les touches de navigation pour vérifier votre classeur préféré et play-back le premier fichier ou déplacer à votre fichier préféré.

REMARQUE :

Pressez les touches ◀, ▶ pour déplacer et souligner les classeurs, les documents ou pour sélectionner le mode.

Pressez les touches numériques pour sélectionner directement les contenus. Pour le chiffre supérieur à 10, pressez en premier le touche 0. (par exemple, fichier numéro 15, pressez 0 puis 5).

Lors du play-back des fichiers MP3, il n'y a aucune image affichée, seulement la sortie audio.

Pour jouer les disques JPEG, pressez le touche **PROGRAM** pour sélectionner les effets de diapositive. Il y a 17 modes de diapositive, pressez le touche **PROGRAM** pour alterner entre les différents modes en ordre.

(Coup haut, coup bas, coup gauche, coup droite, coup diagonal gauche bas, coup diagonal droite haut, coup diagonal gauche bas, coup diagonal droite bas, étendu à partir du centre horizontal, étendu à partir du centre vertical, compresser au centre horizontal, compresser au centre vertical, fenêtre horizontale, fenêtre verticale, coup des coins au centre au hasard, rien)

Lors de jouer ou interrompre avec le play-back de l'image, vous pouvez utiliser les touches de navigation pour feuilleter rapidement / tourner l'image.

▲ Le touche pour feuilleter rapidement de manière horizontale

▼ Le touche pour feuilleter rapidement de manière verticale

◀ Le touche pour tourner 90° de gauche

▶ Le touche pour tourner 90° de droite.

Pressez les touches ◀◀/▶▶ pour sélectionner la page suivante / précédente ou pressez les touches numériques pour voir les images correspondantes.

La taille maximale de l'image JPEG qui peut être affichée est 1280 x 1024.

PERSONNALISATION DES RÉGLAGES DE FONCTIONS



Réglage Général De La Fonction DVD

Le MENU **DVD SETUP** est seulement disponible en mode **DVD**. Donc avant de vous mettre à paramétrer, veuillez vous assurer que l'appareil est changé au mode **DVD**.

Pressez le touche **TV / AV** et utilisez **▲** ou **▼** pour souligner l'option **DVD**, et puis pressez le touche **ENTER** pour entrer en mode **DVD**.

REMARQUE : En mode **SETUP**, les fonctions suivantes peuvent être annulées ou interrompues :
TITLE, SUBTITLE, DISPLAY, PLAY, PAUSE, STOP, SLOW, FF, FR, PREV, NEXT, GOTO, ZOOM, ANGLE,
LANGUAGE, PROGRAM, REPEAT A – B.

CONFIG. SYST

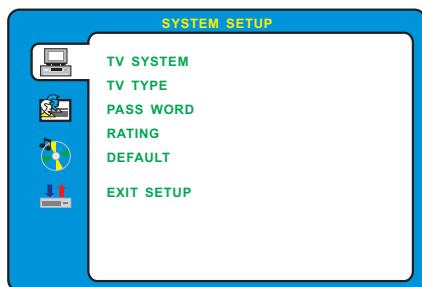

1. Pressez le touche **D.SETUP** pour activer le menu OSD du joueur DVD.
2. Utilisez le touche **▲** ou **▼** pour sélectionner le menu **CONFIG. SYST**, puis pressez le touche **▶** pour entrer en paramétrage.
3. Utilisez le touche **▲** ou **▼** pour sélectionner les options (Système TV, Type TV, Mot de passe, Ratio, Défaut, Paramétrage Quitter), puis pressez sur le touche **▶** pour entrer dans les options détaillées et les régler en utilisant les touches **▲** ou **▼**.
4. Pressez le touche **◀** pour retourner au menu précédent, répétez l'étape 3 pour régler les autres paramètres.
5. Pressez le touche **D.SETUP** pour quitter le menu OSD ou déplacer et souligner **EXIT SETUP**, puis pressez le touche **ENTER** pour quitter.

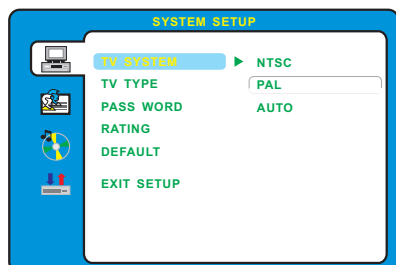

SYSTEM TV

Sélectionnez le système TV disponible.

REMARQUE :

Le format NTSC est en général utilisé pour les TVs. Vérifiez votre manuel d'utilisation TV pour les formats supportés.

Si PAL est choisi avec un téléviseur non compatible, vous pouvez rencontrer l'interférence ou le défilement d'image.

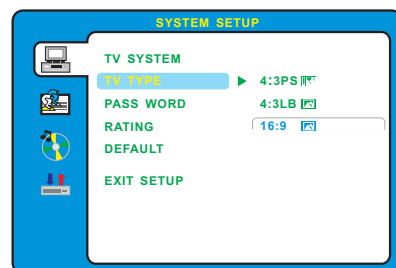

TYPE TV

Les DVD sont produits en nombreux ratios d'aspect d'écran. Ce menu vous permet de sélectionner l'un des trois ratios d'aspect :

- 4 : 3 PS (normal)
- 4 : 3 LB (normal)
- 16 : 9 (large)

Sélectionnez le ratio d'aspect le plus convenable pour la DVD à regarder.

PERSONNALISATION DES RÉGLAGES DE FONCTIONS

Recadrage pano

- Lors de la lecture d'une bande vidéo grand écran, ce mode coupe les côtés droit et gauche de l'image permettant ainsi de la voir sur un écran standard.
- La lecture de certains DVD grand écran qui ne permettent pas la lecture en mode de recadrage pano, s'effectue automatiquement en format Boîte aux lettres (bandes noires au haut et au bas de l'écran).

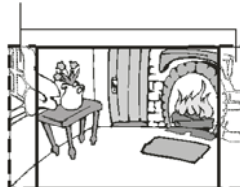

Bandes coupées lors de la lecture d'une image vidéo grand écran.

Boîte aux lettres

- Avec ce mode, lors de la lecture de bandes vidéo grand écran sur un écran de téléviseur standard, des bandes noires apparaissent au haut et au bas de l'écran.

RECADRAGE PANO



Mode grand écran

- C'est le mode approprié pour la lecture de bandes vidéo grand écran sur un téléviseur grand écran.

BOÎTE AUX LETTRES



GRAND ÉCRAN

REMARQUES

- Le format de l'image affichable est réglé sur un vidéo disque numérique. Par conséquent, l'image de certains DVD peut ne pas se conformer au réglage choisi pour la reproduction de l'image.
- Lors de la lecture de DVD enregistrés en format 4:3, l'image est toujours reproduite en format 4:3, peu importe le réglage de format du téléviseur.
- Le FORMAT DE TÉLÉVISEUR retourne toujours au format grand écran après la mise hors circuit de l'appareil.

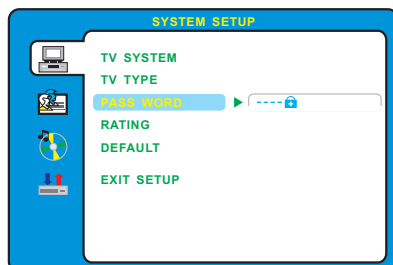

MOT DE PASSE

Le paramétrage par défaut est bloqué. Aucune sélection d'audimat ni le changement du **Mot De Passe** ne peut s'effectuer.

Pour éditer les réglages d'audimat, veuillez entrer le mot de passe par défaut « 0000 » au moyen des touches numériques, et puis pressez le touche **ENTER** pour confirmer.

Pour changer le mot de passe, entrez un numéro à 4 chiffres quand le verrouillage est déverrouillé. Après l'entrée de ce numéro à 4 chiffres, ce sera votre nouveau mot de passe.

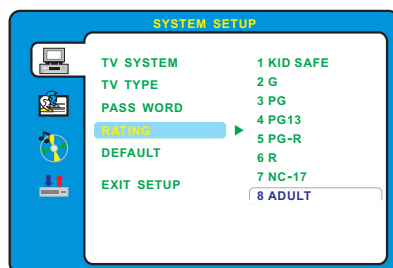

AUDIMAT

Lors du play-back de certains disques avec l'audimat, vous pouvez sélectionner le paramétrage d'audimat suivant votre préférence. La restriction d'audimat est divisée en huit catégories différentes de KID SAFE à ADULT.

REMARQUE :

Seulement éditable lorsque le mot de passe est déverrouillé.

Et seulement pouvoir fonctionner quand le mot de passe est verrouillé.

Cependant, ni le mot de passe ni le paramétrage d'audimat ne peuvent être re-paramétrés.

PERSONNALISATION DES RÉGLAGES DE FONCTIONS

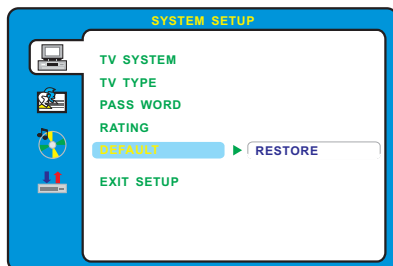

PARAMETRAGE DE DEFAUT

Pressez le touche **ENTER** pour rétablir les valeurs de défaut de l'usine. Il prend 3 -5 secondes pour rétablir les paramètres DVD aux valeurs de défaut de l'usine.

CONFIG. LANGUE

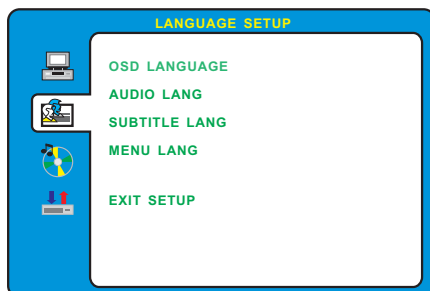

1. Pressez le touche **D.SETUP** pour activer le menu OSD du joueur DVD.
2. Utilisez le touche **▲** ou **▼** pour sélectionner le menu **CONFIG. LANGUE**, puis pressez le touche pour **▶** entrer en paramétrage.
3. Utilisez le touche **▲** ou **▼** pour sélectionner les options (Langue OSD, Langue Audio, Langue sous-titre, Langue menu, Paramétrage Quitter), puis pressez sur le touche **▶** pour entrer dans les options détaillées et les régler en utilisant les touches **▲** ou **▼**.
4. Pressez le touche **◀** pour retourner au menu précédent, répétez l'étape 3 pour régler les autres paramètres.
5. Pressez le touche **D.SETUP** pour quitter le menu OSD ou déplacer et souligner **EXIT SETUP**, puis pressez le touche **ENTER** pour quitter.

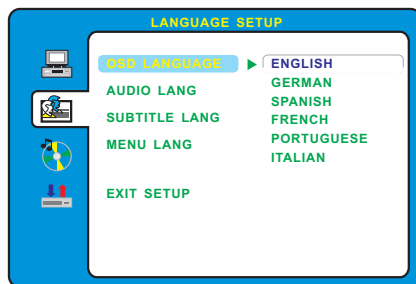

LANGUE OSD

Utilisez les touches de navigation pour sélectionner l'icône de paramétrage **OSD Langue**, pressez le touche **ENTER** pour confirmer. Il y a 6 langues à votre disposition, pressez les touches **▲** et **▼** pour alterner entre les langues différentes (ENGLISH / GERMAN / SPANISH / FRENCH / PORTUGUESE / ITALIAN). Pressez le touche **ENTER** pour confirmer.

REMARQUE :

Si la langue sélectionnée n'est pas incluse dans le contenu de votre disque DVD, il sélectionnera la langue de défaut du disque de manière automatique.

PERSONNALISATION DES RÉGLAGES DE FONCTIONS

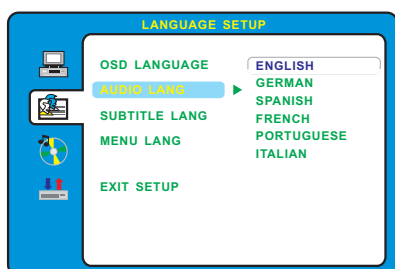

LANGUE AUDIO

Utilisez les touches de navigation pour sélectionner l'icône de paramètre **Audio Langue**, pressez la touche **ENTER** pour confirmer. Il y a 6 langues à votre disposition, pressez les touches **▲** et **▼** pour alterner entre les langues différentes (ENGLISH / GERMAN / SPANISH / FRENCH / PORTUGUESE / ITALIAN). Pressez la touche **ENTER** pour confirmer.

REMARQUE :

Si la langue sélectionnée n'est pas incluse dans le contenu de votre disque DVD, il sélectionnera la langue de défaut du disque de manière automatique.

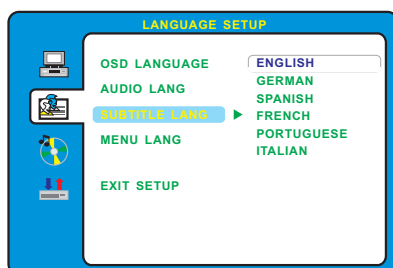

LANGUE SOUSTITRE

Utilisez les touches de navigation pour sélectionner l'icône de paramètre **Soustitre Langue**, pressez la touche **ENTER** pour confirmer. Il y a 6 langues à votre disposition, pressez les touches **▲** et **▼** pour alterner entre les langues différentes (ENGLISH / GERMAN / SPANISH / FRENCH / PORTUGUESE / ITALIAN). Pressez la touche **ENTER** pour confirmer.

REMARQUE :

Si la langue sélectionnée n'est pas incluse dans le contenu de votre disque DVD, il sélectionnera la langue de défaut du disque de manière automatique.

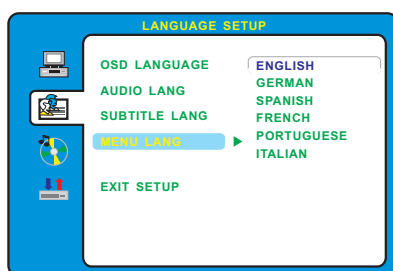

LANGUE MENU

Utilisez les touches de navigation pour sélectionner l'icône de paramètre **Menu Langue**, pressez la touche **ENTER** pour confirmer. Il y a 6 langues à votre disposition, pressez les touches **▲** et **▼** pour alterner entre les langues différentes (ENGLISH / GERMAN / SPANISH / FRENCH / PORTUGUESE / ITALIAN). Pressez la touche **ENTER** pour confirmer.

PERSONNALISATION DES RÉGLAGES DE FONCTIONS

CONFIG. AUDIO

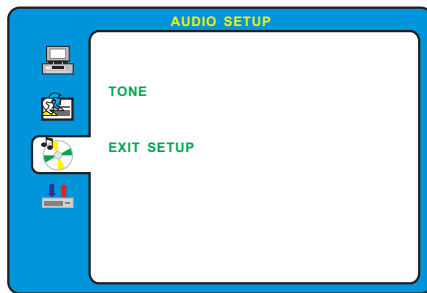

1. Pressez le touche **D.SETUP** pour activer le menu OSD du joueur DVD.
2. Utilisez le touche **▲** ou **▼** pour sélectionner le menu **CONFIG. AUDIO**, puis pressez le touche pour **▶** entrer en paramétrage.
3. Utilisez le touche **▲** ou **▼** pour sélectionner les options (Audio Out, Tonalité, Paramétrage Quitter), puis pressez sur le **▶** touche pour entrer dans les options détaillées et les régler en utilisant les touches **▲** ou **▼**.
4. Pressez le touche **◀** pour retourner au menu précédent, répétez l'étape 3 pour régler les autres paramètres.
5. Pressez le touche **D.SETUP** pour quitter le menu OSD ou déplacer et souligner **EXIT SETUP**, puis pressez le touche **ENTER** pour quitter.

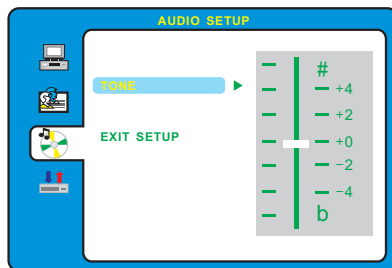

TONALITÉ

Utilisez les touches **▲** et **▼** pour régler le paramètre **Tonalité**.

PERSONNALISATION DES RÉGLAGES DE FONCTIONS

CONFIG. NUMER

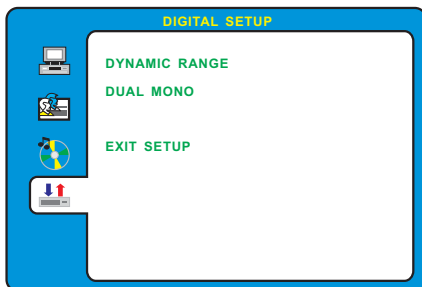

1. Pressez le touche **D.SETUP** pour activer le menu OSD du joueur DVD.
2. Utilisez le touche **▲** ou **▼** pour sélectionner le menu **CONFIG. NUMER**, puis pressez le touche **►** pour entrer en paramétrage.
3. Utilisez le touche **▲** ou **▼** pour sélectionner les options (Classement dynamique, Mono Dual, Paramétrage Quitter), puis pressez sur le touche **►** pour entrer dans les options détaillées et les régler en utilisant les touches **▲** ou **▼**.
4. Pressez le touche **◀** pour retourner au menu précédent, répétez l'étape 3 pour régler les autres paramètres.
5. Pressez le touche **D.SETUP** pour quitter le menu OSD ou déplacer et souligner **EXIT SETUP**, puis pressez le touche **ENTER** pour quitter.

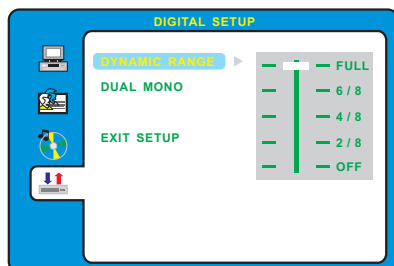

CLASSEMENT DYNAMIQUE

Lors de commuter le mode compresseur S orite audio, rglez le ratio compress p our l'effet diff rent. Quand **FULL** est s lectionn , là vâleur de cr te de signal est là plus petite. Quand **OFF** est s lectionn , là vâleur de cr te de signal est là plus grande.

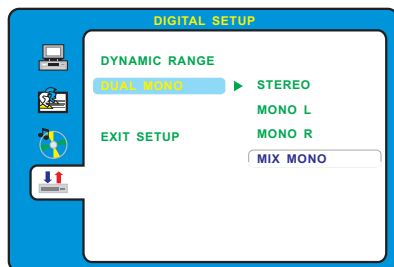

MONO DUAL

Vous pouvez s lectionner quatre diff rentes sorties audio, STEREO, MONO L, MONO R, MIX MONO. Là description de là sortie audio de ces options est montr e dans le tableau ci-dessous.

MODE	PARLEUR DE GAUCHE	PALEUR DE DROITE
STEREO	STEREO-L	STEREO-R
L-MONO	L-MONO	L-MONO
R-MONO	R-MONO	R-MONO
MIX-MONO	L-MONO+R-MONO	L-MONO+R-MONO

MODE D’AFFICHAGE

FORMATS INFORMATIQUES

Mode D’entree Pour Le Support Du PC				
Résolution		Fréquence De Scan Horizontale (KHz)	Fréquence De Scan Verticale (Hz)	Format
640	480	31.5	60.0	DOS
640	480	37.9	72.0	VESA
640	480	37.5	75.0	VESA
800	600	35.1	56.2	VESA
800	600	37.9	60.0	VESA
800	600	48.1	72.0	VESA
800	600	46.9	75.0	VESA
1024	768	48.4	60.0	VESA
1024	768	56.5	70.11	VESA
1024	768	60.0	75.0	VESA
1366	768	47.7	60.0	VESA
1920	1080	66.6	60.0	VESA

REMARQUE :

Ce produit ne supporte pas le mode d'affichage non listé ci-dessus.

Afin d'obtenir le meilleur effet d'affichage, veuillez sélectionner les 11 modes d'affichage des signaux entrés listés ci-dessus.

A cause de la différence des pilotes d'affichage des signaux sortis (en particulier les sorties de signal non standard), l'image affichée pourrait avoir un peu d'interférence qui pourrait être réglée au moyen de touche « AUTO » sur le menu PC.

Pour prolonger la durée de vie de cet appareil, veuillez régler votre ordinateur au mode de gestion d'alimentation.

MODE D’AFFICHAGE

FORMATS VID O

Mode D’entree Pour Le Support Du COMPOSENT / HDMI				
Résolution		Fréquence De Scan Horizontale (KHz)	Fréquence De Scan Verticale (Hz)	Format
720	480	31.47	59.94	480 i
720	480	15.734	59.94	480 p
1280	720	37.5	50	720 p
1280	720	45	60	720 p
1920	1080	31.25	50	1080 i
1920	1080	33.75	60	1080 i
1920	1080	27	24	1080 p
1920	1080	56.25	50	1080 p
1920	1080	67.50	60	1080 p

REMARQUE :

Les formats listés ci-dessus dépendent aussi des dispositifs AV que vous y connectés. Avant de connecter cet appareil avec les autres dispositifs, veuillez lire soigneusement les instructions et vous assurer que tous les câbles nécessaires sont connectés.

Cet appareil pourrait ne pas être compatible avec les autres formats qui ne satisfont pas aux conditions ci-dessus.

CARACTÉRISTIQUES

Modèle Description		22" LCD TV / DVD COMBO
Panneau	Type panneau	TFT LCD
	Taille diagonale	21.5 pouces / 54.6 cm
	Format écran	16:9
	Résolution	1920 1080
	Luminosité	300 nit
	Contraste	1000 : 1
	Angle de vue	170 (H) / 160 (V)
	Temps de réponse	5 ms
	Couleur maximale	16.7 M
Systèmes	Système couleur	ATSC/QAM/NTSC
	Système son	M
	System audio	BTSC
	Sortie son	G/D Parleu: 2W + 2W
Cric Entrée / sortie	Entrée RF	Terminal externe 75 ohms
	Entrée HDMI	Vidéo: 480i, 480p, 720p, 1080i, 1080p. Audio: Deux chaînes linéaires PCM 32, 44.1 et 48kHz, 16, 20 et 24 bits
	Entrée PC-RGB	D-sub 15pin G: 0.7Vp-p, 75ohms B: 0.7Vp-p, 75ohms R: 0.7Vp-p, 75ohms
	Entrée S-Vidéo	Y: 1.0Vp-p, 75ohms C: 0.3Vp-p, 75ohms
	Entrée Vidéo composite	1.0 Vp-p, 75ohms RAC
	Entrée composant/Y Pb Pr	RAC Y: 1.0 Vp-p, 75ohms, 0.3V synchronique négatif Pb: 0.7Vp-p, 75ohms Pr: 0.7Vp-p, 75ohms
	Entrée son	Phono cric 1: For CVBS/Component Audio input Phono cric 2: For PC-RGB Audio input 500mV rms, Impédance: 20k ohms
	Sortie écouteur	Diamètre cric 3.5 mm
DVD	Code région	1
	Taille disque	Disque 8cm / 12cm
	Type disque compatible	DVD, DVD-R/+R, DVD-RW/+RW, VCD, CD, CD-R, CD-RW
Alimentation	Exigence alimentation	AC 120V, 60Hz
	Consommation d'énergie	≤ 90W
	Consommation stand-by	≤ 3W
Autres	Dimension(avec stand)	Environ 535(L) 230(W) 431(H) mm
	Poids	5,8 Kg
	Accessoires fournis	Cordon d'alimentation, manuel d'utilisation, Télécommande, carte de garantie, piles

* Ce manuel n'est que pour votre référence.
Les spécifications sont soumises à la mise à jour sans notice préalable.

GUIDE DE DÉPANNAGE

SYMPTÔME

CAUSE (ET SOLUTION)

Pas d'alimentation.

- Cordon CA branché ?
- Appareil mis en circuit ?

La télécommande ne fonctionne pas.

- Retirer tout obstacle entre la télécommande et l'appareil.
- Utiliser la télécommande à proximité de l'appareil.
- Pointer la télécommande vers le capteur de télécommande sur l'appareil.
- Remplacer les piles de la télécommande par des piles neuves.

DVD

Pas de son ou son très faible.

- Mode DVD en service ?
- Appareil en mode de pause ? Presser la touche ► pour retour au mode de lecture normal.
- Avance ou retour rapide en service ? Presser la touche ► pour retour au mode de lecture normal.
- Vérifier si les connexions de sortie AUDIO / VIDEO et la connexion d'entrée AV IN sont correctes.
- Appareil trop chaud; le mettre hors circuit pendant 30 minutes pour le laisser refroidir.

Pas d'image

- Le numéro de région du disque ne correspond pas au numéro de région de l'appareil.



L'image n'est pas nette

- Nettoyer le disque.
- Disque égratigné ?

Bourdonnement ou bruit gênant.

- Fiches et prises sales ? Les nettoyer avec un chiffon légèrement humecté avec de l'alcool.
- Nettoyer le disque.

La lecture du disque ne s'effectue pas.

- Pas de disque dans le lecteur; No Disc (pas de disque) est affiché sur l'écran.
- Insérer le disque correctement, la face de lecture côté platine.
- Nettoyer le disque.
- Un disque non-NTSC a été inséré. L'appareil et le numéro de région du disque sont incompatibles.
- Condensation à l'intérieur de l'appareil suite à un changement soudain de température. Attendre environ 1 heure et essayer de nouveau.

GUIDE DE DÉPANNAGE

SYMPTÔME

CAUSE (ET SOLUTION)

TÉLÉVISEUR

Image de mauvaise qualité (neige, surimposition d'images, distorsion, image floue)	<ul style="list-style-type: none"> • Vérifier l'emplacement de l'antenne et la régler si nécessaire. • Câble d'antenne bien raccordé ? • Câbles d'entrée bien raccordés ?
Pas de son.	<ul style="list-style-type: none"> • Augmenter le volume. • Vérifier si la fonction de coupure du son a été mise en service avec la télécommande.
Image en noir et blanc.	<ul style="list-style-type: none"> • Vérifier le réglage de l'image sur le menu de réglage. • Vérifier si l'émission regardée est transmise en couleur et pas en noir et blanc.
Ni image ni son.	<ul style="list-style-type: none"> • Appareil branché dans une prise CA ? Appareil mis en circuit ? • Mode TV en service ? • Essayer une autre chaîne pour éliminer la possibilité d'un dérangement de station. • Vérifier si l'antenne est raccordée correctement. • Augmenter le volume. • Vérifier si l'antenne ou la source audio/vidéo fonctionnent correctement. • Vérifier si tous les câbles sont raccordés correctement. • Vérifier s'il y a des interférences locales.
Tâches de couleur sur l'image	<ul style="list-style-type: none"> • Appareils électriques non blindés causant des parasites proximités ? • Mettre le téléviseur hors circuit pendant 30 minutes et essayer de nouveau.
Une touche de fonction sur le panneau ne fonctionne pas.	<ul style="list-style-type: none"> • Un phénomène d'électrostatique peut causer un dérangement; mettre l'appareil hors circuit puis le remettre en circuit. • Débrancher le cordon d'alimentation CA et le brancher de nouveau.
Le panneau de surveillance d'écran devient chaud	<ul style="list-style-type: none"> • Le téléviseur LCD prend à l'intérieur la lumière phosphorique. Il pourrait augmenter la température de l'écran dans quelques cas. Ce n'est pas un défaut.
Points anormaux	<ul style="list-style-type: none"> • Points noirs et points lumineux pourraient apparaître à l'écran LCD. C'est la propriété structurale du panneau LCD et ce n'est pas un défaut.
Bandes à l'écran	<ul style="list-style-type: none"> • Le réglage de la phase d'impulsion pourrait réduire les bandes (RGB in).
Le haut de l'écran devient chaud.	<ul style="list-style-type: none"> • Il pourrait se survenir pendant un fonctionnement depuis très longtemps. Ce n'est pas un défaut.
Impossible de sélectionner une certaine chaîne	<ul style="list-style-type: none"> • La chaîne pourrait être sautée. Choisissez cette chaîne en sélectionnant directement les touches de la télécommande.
Affichage en désordre lors d'allumer	<ul style="list-style-type: none"> • Ce serait généré à cause de l'intervalle très court entre l'allumage et l'éteinte. • Débranchez l'alimentation et redémarrez.



*THANK YOU FOR PURCHASING THIS **CURTIS** PRODUCT .
WE WANT TO HELP YOU ACHIEVE A PERFECT EXPERIENCE.*

Digital Television Transition Notice:

This device contains a digital television tuner, so it should receive digital over the air TV programming, with a suitable antenna, after the end of full-power analog TV broadcasting in the United States on June 12, 2009.

Some older television receivers, if they rely on a TV antenna, will need a TV Converter to receive over the air digital programming, but should continue to work as before for other purposes (e.g., for watching low-power TV stations still broadcasting in analog, watching pre-recorded movies, or playing video games).

For more information,
see <http://www.DTV.gov> or call 1-888-CALL-FCC.
For converter box information,
see <http://www.dtv2009.gov> or call the NTIA at
1-888-DTV-2009.

Free Manuals Download Website

<http://myh66.com>

<http://usermanuals.us>

<http://www.somanuals.com>

<http://www.4manuals.cc>

<http://www.manual-lib.com>

<http://www.404manual.com>

<http://www.luxmanual.com>

<http://aubethermostatmanual.com>

Golf course search by state

<http://golfingnear.com>

Email search by domain

<http://emailbydomain.com>

Auto manuals search

<http://auto.somanuals.com>

TV manuals search

<http://tv.somanuals.com>