

Regent[®]

Instruction Manual
Instrucciones
Directives

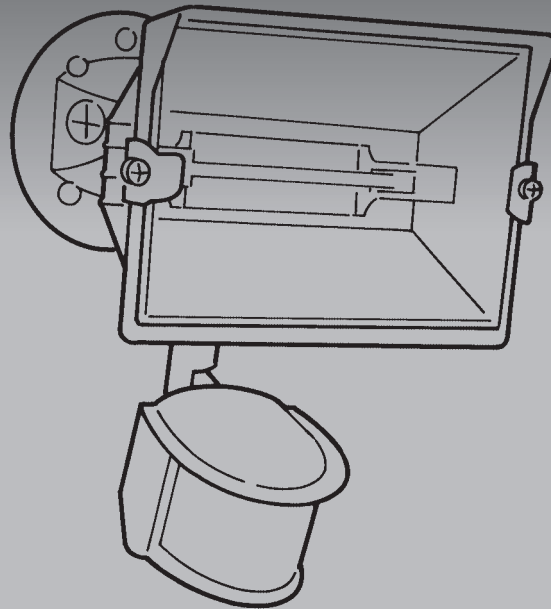

MS188, CMS188
MS188W, CMS188W

ENGLISH

ESPAÑOL

FRANÇAIS

Regent®

MS188, CMS188 (Bronze)
MS188W, CMS188W (White)

Congratulations. You have purchased a Regent motion activated floodlight. This security lighting system will provide years of convenience and protection for your home and family.

How it works

Your Regent motion activated floodlight senses heat images from objects such as people, large animals and automobile engines. When motion is detected, the light will automatically turn on. Once motion has stopped, the light will turn off after a preselected time delay. Your motion activated floodlight may also be used as a standard floodlight.

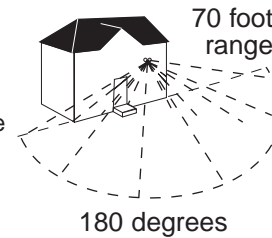

What you need

- Phillips screwdriver
- Outdoor weatherproof silicone caulking

What's included

- Motion detector and light fixture (A)
- 300 watt quartz halogen bulb (B)
- Coverplate gasket (C)
- (4) Coverplate screws (D)
- (3) Wire nuts (E)

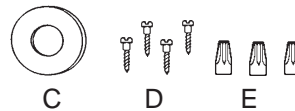
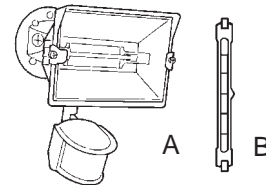

What to know

- For outdoor use only.
- UL and CUL LISTED for wet locations.
- This device complies with Part 15 of the FCC Rules. Operation is subject to the following two conditions: (1) This device may not cause harmful interference, and (2) this device must accept any interference received, including interference that may cause undesired operation. Under Part 15 of the FCC Rules, any changes or modifications to the motion detector described in this instruction sheet that are not expressly approved by Cooper Lighting could void the user's authority to operate the equipment. **NOTE:** This equipment has been tested and found to comply with the limits for a Class B digital device, pursuant to part 15 of the FCC Rules. These limits are designed to provide reasonable protection against harmful interference in a residential installation. This equipment generates, uses and can radiate radio frequency energy and, if not installed and used in accordance with the instructions, may cause harmful interference to radio communications. However, there is no guarantee that interference will not occur in a particular installation. If this equipment does cause harmful interference to radio or television reception, which can be determined by turning the equipment off and on, the user is encouraged to try to correct the interference by one or more of the following measures:
 - Reorient or relocate the receiving antenna.
 - Increase the separation between the equipment and receiver.
 - Connect the equipment into an outlet on a circuit different from that to which the receiver is connected.
 - Consult the dealer or an experienced radio/TV technician for help.
- Fixture must be connected to a 120 Volt, 60 Hz, 2.5, 300 watt power source. Any

other connection voids warranty.

- Fixture should be mounted to a grounded junction box marked for use in wet locations.
- Do not allow sensor head to touch light housing – maintain at least 1" space between fixture and sensor.
- Keep away from flammable objects. Do not mount body of fixture within one inch of any combustible material.
- The bulb and fixture get extremely hot during use.
- Use only with a 300 watt or smaller bulb. Installing a bulb of a higher wattage could create a fire hazard. Use of a higher wattage bulb will void the warranty.
- Never touch the bulb with your bare hands. Handle the bulb with gloves or a soft cloth. Oil from your skin can cause premature bulb failure.
- For maximum bulb life, position fixture so the quartz halogen bulb remains within 4 degrees of horizontal.
- If lens is replaced, use only tempered safety glass of equal thickness.
- Fixture should be installed by persons with experience in household wiring or by a qualified electrician. The electrical system, and the method of electrically connecting the fixture to it, must be in accordance with the National Electrical Code and local building codes.
- For supply connections use wire rated at least 75 degrees C.
- For proper operation and protection against damage, the motion sensor head adjustment knobs must be facing the ground.
- Disassembly of your fixture will void the warranty.
- Your fixture is prewired and preassembled for easy installation.



For best results

- Install your fixture 8-12 feet above ground (motion detector is less sensitive above 12 feet).
- Locate fixture so motion moves across detection zone (F).
- Locate fixture away from heat producing sources to prevent false triggering. Also be very careful not to include objects such as windows, white walls and water in the detection zone whenever possible.
- Locate fixture away from moving objects such as trees and street traffic.
- Do not install more than one motion activated floodlight on one wall switch.

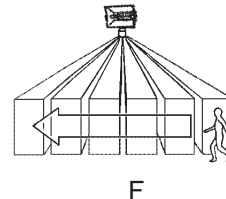

F

Installing the bulb

- Step 1:** Remove screws from the front of the lens frame.
- Step 2:** Using gloves or a soft cloth, gently insert bulb by pressing one end into the spring loaded socket and repeat with the opposite end. Bulb should fit securely into contacts (G).

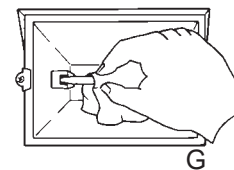

G

Step 3: Secure lens frame onto fixture with screws.

Mounting your fixture

Turn off the power at the main fuse/breaker box. Check to make sure power has been disconnected before continuing.

- Step 1:** Thread fixture wires through coverplate gasket (H and I).
- Step 2:** Attach ground wire from the fixture to ground wire coming from your house. If no ground wire is available, attach fixture ground wire to

Your fixture mounts to the following standard junction boxes:



Round

Rectangular (horizontal)

Octagonal

the junction box.

Step 3: Connect black wire to house black wire and connect white wire to house white wire using wire nuts provided.

Step 4: Attach fixture to the junction box with two screws provided.

Wall Mount

Match up screws on the floodlight coverplate with the junction box screw holes. (If necessary, lightly tap selected coverplate holes with a hammer and screwdriver to open them.) Attach fixture to junction box.

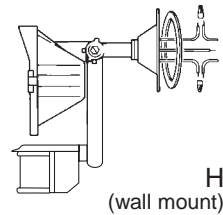

H
(wall mount)

Eave Mount

Loosen screw which connects sensor arm to coverplate arm (I). Rotate coverplate arm upwards, allowing stop on coverplate arm to clear stop on sensor arm. **NOTE:** Once stop on coverplate arm is above (to the left of) stop on sensor arm, tighten screw. Be careful not to break stops.

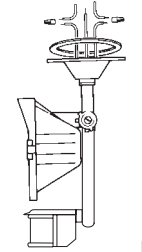

I
(eave mount)

Step 5: Apply silicone caulking around the edges of coverplate and in any open screw holes for a watertight seal.

Step 6: Turn power on at main fuse/breaker box.

How to operate your fixture

Step 1: Move slide switch on bottom of the sensor to "TEST". Set sensitivity knob to medium (halfway) (J).

Step 2: Turn on the power to fixture. Allow fixture to warm up approximately 40 seconds before testing. (Light will come on and stay on during warm-up period.)

Step 3: Aim sensor head toward desired detection area, maintaining a 15° down angle to allow moisture to drain. **NOTE:** Maintain air spacing between lamp and sensor head, at least 1". Make sure sensor head is positioned with control switches facing towards the ground.

Step 4: Walk across the detection zone at the farthest distance you wish your detector to detect motion.

Step 5: Adjust sensitivity until you get desired results. Light will turn off 4 seconds after all motion stops.

Step 6: Move the slide switch to 4 MIN or 12 MIN (AUTO mode). At dusk, lights will operate in the AUTO setting.

THIS IS THE
BOTTOM SIDE
OF THE MOTION
DETECTOR

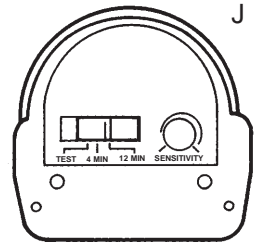

J

How to select your desired feature

Mode of operation:	Set slide switch on sensor to:	How to set power switch:
<p>Auto Setting (motion activated) Light should turn on with motion only at night and should turn off after 4 or 12 minutes.</p>	<p>4 MIN or 12 MIN</p>	<p>Keep the power to the fixture on.</p>
<p>Dusk to Dawn Setting (activated only at night) Light should stay on from dusk to dawn and then reset to the auto setting next dawn.</p>	<p>4 MIN or 12 MIN</p>	<p>Turn power on and off twice within 3 seconds</p>
<p>Standard Floodlight Setting Light should stay on continuously both day and night (must be reset manually).</p>	<p>TEST</p>	<p>Turn power on and off twice within 3 seconds</p>
<p>Test Setting Light should turn on with motion both day and night. Light should turn off after 4 seconds.</p>	<p>TEST</p>	<p>Keep the power to the fixture on.</p>
<p>Return to Auto Setting (motion activated) From any of the above settings.</p>	<p>4 MIN or 12 MIN</p>	<p>Turn the power "OFF" for at least 40 seconds, then back "ON".</p>

What to do if . . .

<p>OUTDOOR LIGHT DOES NOT COME ON WITH MOTION AT NIGHT</p>	<p>Is there power to the fixture?</p> <ul style="list-style-type: none"> • Check to see that the circuit breaker has not been tripped. • Be sure the wall switch is in the "ON" position. • Be sure that the bulb is not burned out or broken. <p>Is the surrounding external ambient light too bright? (If so the unit may think it's daytime.)</p> <ul style="list-style-type: none"> • Re-aim the head. • Relocate or reposition the unit away from the light. <p>TURN OFF POWER BEFORE CONTINUING.</p> <p>Is the wiring to the fixture loose?</p> <ul style="list-style-type: none"> • Check wiring, and reconnect if necessary using wire nuts provided.
<p>OUTDOOR LIGHT COMES ON FOR NO APPARENT REASON AT NIGHT</p>	<p>Is there motion in the detection zone?</p> <ul style="list-style-type: none"> • Make sure the sensor is not picking up moving objects such as trees, traffic, etc. <p>TEST FOR YOURSELF.</p> <ul style="list-style-type: none"> • Cover the sensor lens with cardboard to prevent sensor from detecting motion. If the light stays off, something in the detection zone is triggering the sensor. • If this is the case, reduce the sensitivity. • Reposition motion sensor. <p>*If the light stays on with sensor lens covered, contact customer service.</p>
<p>LIGHT STAYS ON AT NIGHT AND DOES NOT TURN OFF</p>	<p>Is there motion in the detection zone?</p> <ul style="list-style-type: none"> • Make sure the sensor is not picking up moving objects such as trees, traffic, etc. • If this is the case, reduce the sensitivity. • Reposition motion sensor. <p>If there is no motion, then the unit may be in the override mode.</p> <ul style="list-style-type: none"> • Turn the light switch to the "OFF" position for 40 seconds, and then back to the "ON" position. This will send the unit back into the AUTO mode. <p>*If the light continues to stay on, contact customer service.</p>
<p>LIGHT CONTINUOUSLY BLINKS ON AND OFF AT NIGHT</p>	<p>The light given off from the unit's own lamp is affecting the motion sensor.</p> <ul style="list-style-type: none"> • Re-aim lamp. • Reposition motion sensor.
<p>LIGHT IS ON DURING THE DAY</p>	<p>Is the switch on the bottom of the motion sensor in the test mode?</p> <ul style="list-style-type: none"> • Move the switch to the AUTO 4 or 12 position. <p>Is the motion detector shadowed?</p> <ul style="list-style-type: none"> • Reposition motion sensor.
<p>CANNOT ACTIVATE DUSK TO DAWN MODE AT NIGHT (OVERRIDE)</p>	<p>Is the surrounding external ambient light too bright? (If so the unit may think it's daytime.)</p> <ul style="list-style-type: none"> • Re-aim the head. • Relocate or reposition the unit away from the light. <p>Are you allowing adequate time to enter the dusk to dawn mode?</p> <ul style="list-style-type: none"> • Turn power on and off twice within 3 seconds <p>Is there more than one fixture on an indoor wall switch?</p> <ul style="list-style-type: none"> • If so, put them on separate switches.

Five year limited warranty

Cooper Lighting ("the Company") warrants this product ("the product") against defects in material or workmanship for a period of five years from date of original purchase, and agrees to repair or, at the Company's option, replace a defective

product without charge for either replacement parts or labor during such time. This does not include labor to remove or install fixtures.

This warranty is extended only to the original purchaser of the product. A purchaser's receipt or other proof of date of original purchase acceptable to the Company is required before warranty performance shall be rendered.

This warranty only covers product failure due to defects in materials or workmanship which occurs in normal use. It does not cover the bulb or failure of the product caused by accident, misuse, abuse, lack of reasonable care, alteration, faulty installation, subjecting the product to any but the specified electrical service or any other failure not resulting from defects in materials or workmanship. Damage to the product caused by separately purchased, non-Company brand replacement bulbs and corrosion or discoloration of brass components are not covered by this warranty.

There are no express warranties except as described above.

THE COMPANY SHALL NOT BE LIABLE FOR INCIDENTAL, SPECIAL OR CONSEQUENTIAL DAMAGES RESULTING FROM THE USE OF THE PRODUCT OR ARISING OUT OF ANY BREACH OF THIS WARRANTY. ALL IMPLIED WARRANTIES, IF ANY, INCLUDING IMPLIED WARRANTIES OF MERCHANTABILITY AND FITNESS FOR A PARTICULAR PURPOSE, ARE LIMITED IN DURATION TO THE DURATION OF THIS EXPRESS WARRANTY. Some states do not allow the exclusion or limitation of incidental or consequential damages, or limitations on how long an implied warranty lasts, so the above exclusions or limitations may not apply to you.

No other warranty, written or verbal, is authorized by the Company. This warranty gives you specific legal rights and you may also have other rights which vary from state to state.

To obtain warranty service, please write to Cooper Lighting, 1121 Highway 74 South, Peachtree City, GA 30269. Enclose product model number and problems you are experiencing, along with your address and telephone number. You will then be contacted with a solution, or a Return Goods Authorization number and full instructions for returning the product. All returned products must be accompanied by a Return Goods Authorization Number issued by the Company and must be returned freight prepaid. **Any product received without a Return Goods Authorization Number from the Company will be refused.**

Cooper Lighting is not responsible for merchandise damaged in transit. Repaired or replaced products shall be subject to the terms of this warranty and are inspected when packed. Evident or concealed damage that is made in transit should be reported at once to the carrier making the delivery and a claim filed with them.



1121 Highway 74 South, Peachtree City, GA 30269 USA
www.cooperlighting.com
Patent 5,381,323

Reproductions of this document without prior written approval of Cooper Lighting are strictly prohibited.

Regent®

MS188, CMS188 (Bronce)
MS188W, CMS188W (Blanco)

Felicitaciones. Usted ha adquirido una lámpara de alta intensidad activada por movimiento Regent. Este sistema de iluminación de seguridad le proporcionará años de conveniencia y protección para su familia y su hogar.

Cómo funciona

La lámpara de alta intensidad activada por movimiento detecta imágenes térmicas de objetos tales como personas, animales grandes y motores de automóviles. Cuando se detecte movimiento, la luz se encenderá automáticamente. Una vez que el movimiento haya cesado, la luz se apagará después de un tiempo de retardo preseleccionado. Esta lámpara de alta intensidad activada por movimiento también puede ser utilizada como una lámpara de alta intensidad estándar.

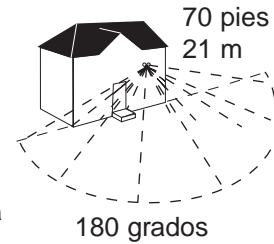

Qué se requiere

- Destornillador phillips
- Calafateo impermeable

Qué se incluye

- Detector de movimiento y portalámparas (A)
- Foco halógeno de cuarzo de 300 watts (B)
- Junta obturadora de la placa de la cubierta (C)
- (4) Tornillos de la placa de la cubierta (D)
- (3) Tuercas de cable (E)

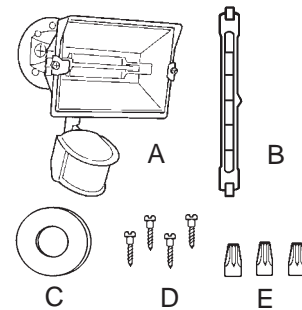

Qué se necesita saber

- Se debe utilizar en exteriores solamente.
- Aprobado por UL y CUL para su utilización en áreas mojadas.
- Este dispositivo cumple con la parte 15 de las reglas de la FCC. Su funcionamiento está sujeto a las dos condiciones siguientes: (1) Este dispositivo no debe causar interferencia dañina, y (2) este dispositivo debe aceptar cualquier interferencia recibida, incluida la que pueda causar funcionamiento indeseado. Según lo estipulado en la Parte 15 de las reglas de FCC, cualquier cambio o modificación hecha al detector de movimiento descrito en esta hoja de instrucciones que no esté expresamente aprobado por Cooper Lighting podría anular la autorización otorgada al usuario para utilizar este equipo. **NOTA:** Este equipo fue probado en servicio y encontrado de conformidad con los límites para un dispositivo digital Clase B, de acuerdo a lo estipulado en la Parte 15 de las reglas de FCC. Estos límites tienen como fin proporcionar protección razonable contra la interferencia perjudicial en una instalación residencial. Este equipo genera, utiliza y puede irradiar energía de radiofrecuencia, y si no se instala y usa de acuerdo con las instrucciones, puede causar interferencia perjudicial para las radiocomunicaciones. Sin embargo, no existe ninguna garantía de que no ocurrirá interferencia en una instalación en particular. Si este equipo llegara a causar interferencia perjudicial para la recepción de radio o de televisión, lo que puede determinarse encendiendo y apagando el equipo, se recomienda al usuario tratar de corregir la interferencia tomando una o más de las medidas siguientes:
 - Cambie la orientación o ubicación de la antena receptora.
 - Aumente la separación entre el equipo y el receptor.
 - Conecte el equipo a un tomacorriente en un circuito diferente de aquel al cual está conectado el receptor.
 - Consulte con el concesionario o un técnico en radio/televisión competente.
- El portalámparas se debe conectar a una fuente de energía de 60 Hz, 120 Voltios, 2.5A / 300 watt. Cualquier otro tipo de conexión anula la garantía.

- El portalámparas debe conectarse a una caja de conexiones con toma a tierra marcada para el uso en áreas húmedas.
- No permita que el sensor toque el alojamiento de la lámpara – mantenga por lo menos 1 pulgada (2.54 cm) de espacio entre el portalámparas y el sensor.
- Manténgalo alejado de objetos inflamables. No instale el cuerpo del portalámparas a menos de una pulgada (2.54 cm) de materiales combustibles.
- El foco y el portalámparas se calientan extremadamente durante su funcionamiento.
- Usar solamente con foco de 300 watts o menor. Si se instalan focos de más alto vataje se puede correr el riesgo de un incendio. El uso del focos de un vataje superior anulará la garantía.
- Nunca toque el foco con las manos desprotegidas. Sujétela con guantes o un paño suave. El aceite de la piel puede ocasionar fallos prematuros.
- Para que el foco dure el mayor tiempo posible, coloque la luz de manera que el foco halógena quede a 4 grados de la línea horizontal.
- Si se reemplaza el vidrio, utilice solo vidrio de seguridad compactado de igual grosor.
- El portalámparas debe ser instalado por personas con experiencia en cableado doméstico o por un electricista calificado. El sistema eléctrico y el método de conexión eléctrica del portalámparas debe cumplir con el Código eléctrico nacional y los códigos locales sobre edificios.
- Para conexiones de alimentación, utilice un cable con una clasificación de al menos 75°C.
- Para un funcionamiento y protección adecuados contra posibles daños, los botones de ajuste de la cabeza del sensor de movimiento se deben ajustar en dirección al piso.
- Si por alguna razón se desarma el portalámparas, la garantía quedará automáticamente eliminada.
- Su portalámparas ha sido previamente cableado y ensamblado para facilitar su instalación.



Para obtener mejores resultados

- Instale su portalámparas a 8-12 pies (2.4 – 3.7m) del piso. El detector de movimiento es menos sensible si se encuentra a una altura superior a los 12 pies (3.7 m).
- Coloque el portalámparas de manera que se mueva por toda la zona de detección (F).
- Coloque el portalámparas lejos de fuentes de calor para prevenir una falsa activación. Siempre que sea posible trate de no introducir en el área de detección objetos tales como calefactores, aparatos de aire acondicionado, respiraderos de lavaderos y superficies reflectantes tales como ventanas, paredes blancas y agua.
- Coloque el portalámparas lejos de objetos en movimiento tales como árboles y tráfico callejero.
- No instale más de una lámpara de alta intensidad activada por movimiento en un interruptor de pared.

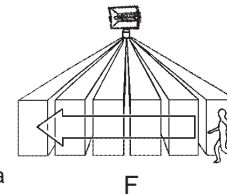

Instalación del foco

Paso 1: Retirar los tornillos de adelante del cuadro del lente.

Paso 2: Con guantes o un paño suave, con cuidado introduzca el foco ejerciendo presión en uno de los extremos para que encaje en uno de los casquillos de muelle y repita el mismo procedimiento con el otro extremo. El foco debe cazar con precisión dentro de los contactos (G).

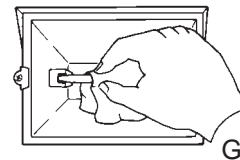

Paso 3: Asegure el marco del vidrio al portalámparas con los tornillos.

Montaje del farol

Desactive la fuente de alimentación en la caja de fusibles/interruptor automático principal. Revisar para asegurarse que la corriente haya sido desconectada antes de continuar.

Paso 1: Haga pasar los cables del portalámparas a través de la junta obturadora de la placa de la cubierta (H y I).

Paso 2: Conecte los cables de conexión a tierra del portalámparas al cable de conexión a tierra de la casa. Si no hay ningún cable de conexión a tierra, conecte el cable del portalámparas a la caja de conexiones.

Paso 3: Conecte el cable negro al cable negro de la caja y el cable blanco al cable blanco de la caja utilizando las tuercas de cable proporcionadas.

Paso 4: Sujete el portalámparas a la caja de empalmes con los dos tornillos adjuntos.

Su portalámparas se ajusta a estas cajas de empalmes:



Montaje de Pared

Haga que los tornillos de la placa de la cubierta del portalámparas coincidan con los agujeros de los tornillos de la caja de empalmes. (Si fuera necesario, golpee ligeramente con un martillo y un destornillador los agujeros seleccionados en la placa de la cubierta para abrirlos.) Conecte el portalámparas a la caja de conexiones.

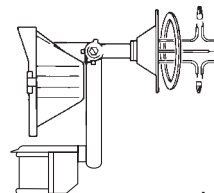

H
(montaje de pared)

Montaje de Alero

Soltar el tornillo que junta el brazo del sensor al brazo de la placa superior (I). Girar el brazo de la placa superior hacia arriba, permitiendo al bloque de parada de la placa superior de liberar el bloque de parada localizado sobre el brazo del sensor.

NOTA: Tenga cuidado para no romper los bloques de parada. Cuando el bloque de parada de la placa superior esté arriba (y a la izquierda) del bloque de parada del brazo del sensor, apriete el tornillo. Tenga cuidado de no romper los topes.

Paso 5: Coloque calafateo de silicona alrededor de las esquinas de la placa de cierre y en cualquier agujero de tornillo abierto para un sellado impermeable.

Paso 6: Active la fuente de alimentación en la caja de fusibles/interruptor automático.

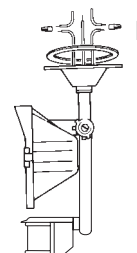

(montaje de alero)

Operación de su portalámparas

Paso 1: Mueva el interruptor corredizo que se encuentra en la parte inferior del sensor a "TEST". Ajuste el botón de sensibilidad a la posición media (hasta la mitad) (J).

Paso 2: Active la energía del portalámparas. Deje que el portalámparas se caliente aproximadamente 40 segundos antes de hacer las pruebas. (Las luces se encenderán y permanecerán encendidas durante el período de calentamiento.)

Paso 3: Dirija la cabeza del sensor hacia el área de detección deseada, manteniendo un ángulo de 15° hacia abajo, para permitir el drenaje de la humedad. **NOTA:** Deje un espacio de aire de por lo menos 1" (25.4 mm) entre las lámparas y el sensor. Asegúrese de que la cabeza del sensor esté colocada con los interruptores de control en dirección al piso.

Paso 4: Camine a través de la zona de detección tan lejos como desee que su detector registre movimiento.

Paso 5: Ajuste el grado de sensibilidad hasta que obtenga los resultados deseados. Las luces se apagarán 4 segundos después de que todo movimiento se ha detenido.

Paso 6: Mueva el interruptor corredizo a 4 MIN o 12 MIN (AUTO modo). Al anochecer, las luces funcionarán en el modo AUTOMATICO.



J
ESTA LA CARA INFERIOR DEL DETECTOR DE MOVIMIENTO

Cómo seleccionar la característica deseada

Funcionamiento deseado:	Coloque el interruptor corredizo en:	Como ajustar interruptor eléctrico:
Ajuste Automático (activado por movimiento) La luce deben encenderse por el movimiento sólo durante la noche y deben apagarse después de 4 ó 12 minutos.	4 MIN o 12 MIN	Mantenga la limentación del portalámparas activada.
Ajuste Amanecer-Atardecer (activado sólo durante la noche) La luce deben permanecer encendidas desde el atardecer hasta el amanecer y luego restitirse a la posición de ajuste automático al amanecer siguiente.	4 MIN o 12 MIN	Encienda y apague la alimentación eléctrica dos veces en un período de 3 segundos
Ajuste Estándar de Una Lámpara de Alta Intensidad La luce deben permanecer encendidas continuamente, durante el día y la noche (se debe ajustar a mano).	TEST	Encienda y apague la alimentación eléctrica dos veces en un período de 3 segundos.
Ajuste de Prueba La luce deben encenderse por el movimiento tanto en el día como en la noche. La luce deben apagarse después de 4 segundos.	TEST	Mantenga la alimentación del portalámparas activada.
Reajuste el Portalámparas a Ajuste Automático (activado por movimiento) Desde cualquier posiciones.	4 MIN o 12 MIN	DESACTIVE la alimentación 40 segundos, luego vuélvala a ACTIVAR.

Qué hacer si . . .

LAS LUCES EXTERIORES NO SE ENCIENDEN DURANTE LA NOCHE AUNQUE HAYA MOVIMIENTO	¿Está llegando corriente a la unidad? • Compruebe que el interruptor automático no haya saltado. • Asegúrese de que el interruptor de la pared está en la posición "ON". • Asegúrese de que el foco no se haya quemado o roto. ¿Es la luz ambiental externa demasiado intensa? (Si es así la unidad actuará como si fuera de día.) • Redirija el cabezal. • Cambie la ubicación de la unidad o diríjala en dirección contraria a la luz. DESCONECTE LA ENERGÍA ANTES DE CONTINUAR. ¿Están sueltos los cables del aparato? • Revise los cables y vuélvalos a conectar si fuera necesario usando las tuercas que se incluyen.
LAS LUCES EXTERIORES SE ENCIENDEN DURANTE LA NOCHE SIN MOTIVO APARENTE	¿Existe movimiento en el área de detección? • Asegúrese de que el sensor no esté reaccionando a objetos móviles tales como árboles, tráfico, etc. COMPRUEBELO USTED MISMO. • Cubra la lente del sensor con un trozo de cartón para evitar que detecte movimiento. Si la luce permanecen apagado, hay algo en el área de detección que está activando el sensor. • Si este es el caso, disminuya la sensibilidad. • Cambie la posición del sensor de movimiento. *Si la luz permanecen encendida con la lente del sensor cubierta, póngase en contacto con el servicio de asistencia al cliente.

<p>LAS LUCES SE ENCIENDEN DURANTE LA NOCHE Y NO SE APAGAN</p>	<p>¿Existe movimiento en el área de detección?</p> <ul style="list-style-type: none"> • Asegúrese de que el sensor no esté reaccionando a objetos móviles tales como árboles, tráfico, etc. • Si este es el caso, disminuya la sensibilidad. • Cambie la posición del sensor de movimiento. <p>Si no hay movimiento, la unidad puede estar en la modalidad de anulación.</p> <ul style="list-style-type: none"> • Ponga el interruptor de la luz en "OFF" durante 40 segundos y vuelva a colocarlo en "ON". Esto colocará de nuevo la unidad en la modalidad AUTO. <p>*Si la luz permanecen encendida con la lente del sensor cubierta, póngase en contacto con el servicio de asistencia al cliente.</p>
<p>LAS LUCES SE ENCIENDEN Y SE APAGAN CONTINUAMENTE DURANTE LA NOCHE</p>	<p>La luz proveniente de la propia lámpara de la unidad está afectando al sensor de movimiento.</p> <ul style="list-style-type: none"> • Cambie la dirección de la lámpara. • Cambie la posición del sensor de movimiento.
<p>LAS LUCES SE ENCIENDEN DURANTE EL DÍA</p>	<p>¿Está el interruptor que se encuentra en la parte inferior del sensor de movimiento en la modalidad de prueba?</p> <ul style="list-style-type: none"> • Coloque el interruptor en la modalidad AUTO 4 ó 12. <p>¿Algo está dando sombra sobre el detector de movimiento?</p> <ul style="list-style-type: none"> • Cambie la posición del sensor de movimiento.
<p>NO SE PUEDE ACTIVAR LA MODALIDAD DE "ATARDECER-AMANECE" DURANTE LA NOCHE (ENCENDIDO)</p>	<p>¿Es la luz ambiental externa demasiado intensa? (Si es así la unidad actuará como si fuera de día.)</p> <ul style="list-style-type: none"> • Redirija el cabezal. • Cambie la ubicación de la unidad o diríjala en dirección contraria a la luz. <p>¿Está usted dejando suficiente tiempo para que pueda entrar en la modalidad de "Atardecer-Amanecer"?</p> <ul style="list-style-type: none"> • Encienda y apague la alimentación eléctrica dos veces en un período de 3 segundos <p>¿Hay más de un aparato conectado en un interruptor de pared de la casa?</p> <ul style="list-style-type: none"> • Si es así, conéctelos en interruptores diferentes.

Cinco años de garantía limitada

Cooper Lighting ("la Compañía") garantiza este producto ("el producto") contra defectos relacionados con el material o la mano de obra durante un período de cinco años desde la fecha de compra original y acuerda reparar o, a elección de la Compañía, sustituir un producto defectuoso sin cargo alguno, tanto por las piezas de repuesto como por la labor efectuada durante dicho período de tiempo. Esto no incluye la mano de obra para retirar o instalar los portalámparas.

Esta garantía se extiende únicamente al comprador original del producto. Antes de comenzar a realizar cualquier trabajo bajo esta garantía, se requerirá el recibo de compra o, en su defecto, cualquier otra prueba de la fecha de la compra original.

Esta garantía cubre solamente cualquier falla del producto debida a defectos de los materiales o de la mano de obra que se produzca durante el uso normal. Esta no cubre el foco o fallas del producto ocasionadas por accidentes, descuidos, abusos, falta de cuidados razonables, alteración o instalación incorrecta, sometimiento del producto a cualquier otro servicio eléctrico diferente al especificado o cualquier otra falla no resultante de defectos en materiales o en mano de obra. Daños al producto ocasionados por adquisiciones independientes de repuestos que no hayan sido fabricados por la Compañía, focos y corrosión o decoloración de los componentes de bronce tampoco están cubiertos por esta garantía.

No existen garantías expresas a excepción de la descrita anteriormente.

LA COMPAÑÍA NO SE HACE RESPONSABLE POR DAÑOS CONSECUENCIALES, ESPECIALES O INCIDENTALES, RESULTANTES DEL USO DEL PRODUCTO O QUE PUEDAN SURGIR DE CUALQUIER VIOLACION DE ESTA GARANTIA. TODAS LA GARANTIAS IMPLICITAS, SI EXISTE ALGUNA, INCLUYENDO GARANTIAS IMPLICITAS DE COMERCIABILIDAD Y USO PARA UN PROPOSITO EN PARTICULAR, ESTAN LIMITADAS EN DURACION A LA DURACION DE LA GARANTIA EXPRESA. En algunos estados no se permite la exclusión o limitación de daños incidentales o consecuenciales o limitaciones sobre la duración de la garantía implícita, de manera que las exclusiones o limitaciones anteriores no

se podrían aplicar en su caso.

La Compañía no autoriza ninguna otra garantía, ya sea verbal o escrita. Esta garantía le otorga derechos legales específicos pero también podría usted tener otros derechos que varían de estado a estado.

Para obtener servicio de garantía por favor escriba a Cooper Lighting , 1121 Highway 74 South, Peachtree City, GA 30269. Por favor adjunte el número de modelo del producto, los problemas que está experimentando, su dirección y su número de teléfono. Un representante de la empresa se pondrá en contacto con usted para darle una solución o un número de autorización para devolución de los productos (RGA por sus siglas en inglés) e instrucciones completas para devolver los productos. Todos los productos devueltos estarán acompañados por un número de autorización de devolución de artículos emitido por la Compañía y deberá ser devuelto con el porte previamente pagado. **Cualquier producto recibido sin un número de autorización de devolución de artículos de la Compañía será rechazado.**

Cooper Lighting no se hace responsable por daños a la mercancía ocurridos en tránsito. Aquellos productos que hayan sido reparados o reemplazados estarán sujetos a los términos de esta garantía y serán inspeccionados en el momento de ser empacados. Cualquier daño oculto o evidente que sea ocasionado en tránsito debe ser reportado inmediatamente a la compañía de transporte que realizó la entrega y se deben realizar las reclamaciones pertinentes.

ESPAÑOL



1121 Highway 74 South, Peachtree City, GA 30269 USA
www.cooperlighting.com
Patent 5,381,323

La reproducción de este documento sin la aprobación previa por escrito de
Cooper Lighting está estrictamente prohibida.

Regent®

MS188, CMS188 (Bronze)
MS188W, CMS188W (Blanc)

Félicitations. Vous venez d'acheter un projecteur activé par le mouvement Regent. Ce système d'éclairage de sécurité vous satisfera et protégera votre maison et votre famille pendant des années.

Comment votre projecteur fonctionne

Votre projecteur à éclairage activé par le mouvement Regent détecte les images obtenues par rayonnement thermique provenant d'objets tels que des personnes, des animaux de grande taille et des moteurs d'automobiles. A la détection du mouvement, les lumières s'allument automatiquement. Dès l'arrêt du mouvement, les lumières s'éteignent après un délai de temps prédéterminé. Votre projecteur activé par le mouvement peut également servir de projecteur standard.

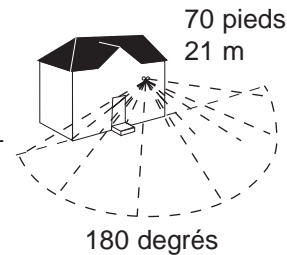

Ce dont vous avez besoin

- Tournevis phillips
- Produit de calfatage résistant aux intempéries

Ce qui est compris dans cet ensemble

- Détecteur de mouvement et pièce fixe du projecteur (A)
- Ampoule halogène à quartz de 300 watts (B)
- Joint du couvercle de protection (C)
- (4) Vis du couvercle de protection (D)
- (3) Ecrous pour fil (E)

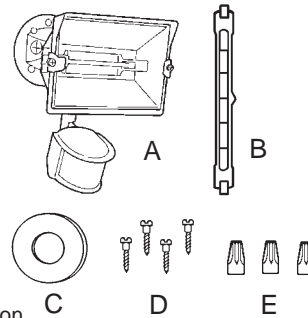

Ce qu'il faut savoir

- Pour usage en plein air uniquement.
- Homologués UL et CUL pour les endroits humides.
- Cet appareil est conforme à la partie 15 des règles FCC. Son fonctionnement est sujet à deux conditions : (1) Cet appareil ne crée pas d'interférences nuisibles et (2) cet appareil doit accepter les interférences reçues, y compris les interférences qui pourraient entraîner un fonctionnement indésirable. Conformément aux dispositions de la partie 15 des règles de la FCC, toute modification apportée au détecteur de mouvement décrit dans ce feuillet d'instructions, sans l'approbation expresse de Cooper Lighting, pourrait annuler l'autorisation d'utilisation de cet équipement accordée à l'acheteur.

REMARQUE : Cet équipement a été testé et s'est avéré conforme aux limites s'appliquant aux appareils numériques de classe B, conformément aux dispositions de la partie 15 des règles de la FCC. Ces limites sont conçues pour offrir une protection raisonnable contre les interférences nuisibles dans une installation résidentielle. Cet équipement produit, utilise et peut émettre de l'énergie en fréquence radio. S'il n'est pas installé et utilisé conformément aux instructions, il peut provoquer des interférences nuisibles aux communications radio. Cependant, il n'existe aucune garantie qu'une installation quelconque ne produira pas d'interférence. Si cet équipement cause des interférences nuisant au fonctionnement d'un appareil radio ou d'un téléviseur (ce qui peut être déterminé en activant/désactivant l'équipement), l'utilisateur est encouragé à éliminer les interférences en appliquant l'une des mesures suivantes

- Réorientez ou déplacez l'antenne réceptrice.
- Augmentez l'espace entre l'équipement et le poste récepteur.
- Branchez l'équipement sur une prise ou un circuit ne servant pas au poste récepteur.
- Demandez l'aide de votre marchand ou d'un technicien expérimenté en radio/télévision.

- La pièce fixe doit être branchée à une source d'énergie de 120 Volts / 60 Hertz, 2.5A, avec une puissance de 300W . Tout autre branchement que celui-ci annule la garantie.
- Le dispositif doit être monté à une boîte de connexion reliée à la terre dont l'utilisation dans des endroits mouillés est clairement spécifiée.
- Ne pas permettre au capteur de toucher le boîtier de la lumière – garder un espace d'au moins 1/2" (1.27 cm) entre l'appareil et le capteur.
- Placez loin d'objets inflammables. Montez le corps du dispositif à plus de 2.54 cm de tout matériau combustible.
- L'ampoule et le dispositif deviennent très chauds pendant l'utilisation.
- A utiliser uniquement avec une ampoule de 300 watts ou moins. L'utilisation d'une ampoule d'une puissance supérieure peut causer un danger d'incendie. L'utilisation de telles ampoules annule la garantie.
- Ne touchez jamais l'ampoule avec vos mains nues. Manipulez-la avec des gants ou un chiffon doux. L'huile provenant de votre peau pourrait entraîner une défaillance prématurée.
- Pour une durée maximale de l'ampoule, positionnez le projecteur afin que l'ampoule halogène à quartz soit dans les 4 degrés à l'horizontale.
- S'il faut remplacer la lentille, n'utilisez que du verre de sécurité trempé de même épaisseur.
- Ce dispositif doit être installé par une personne familière avec l'installation électrique de la maison ou par un électricien qualifié. Le système électrique et la méthode du branchement du dispositif à cette installation électrique doivent respecter les spécifications du Code électrique national ainsi que les réglementations locales pour le bâtiment.
- Pour les branchements électriques, utilisez des fils de capacité nominale d'au moins 75°C.
- Afin que l'ensemble fonctionne correctement et qu'il soit protégé contre tout dégât, orientez les boutons de réglage des têtes des détecteurs de mouvement vers le sol.
- Le démontage de cet ensemble annulera la garantie.
- Cette pièce fixe est précâblée et prémontée pour que son installation soit plus facile.



Pour de meilleurs résultats

- Installez le dispositif à 8-12 pieds (2.4 m – 3.7 m) au-dessus du sol. Le détecteur de mouvement est moins sensible au-dessus de 12 pieds (3.7 m).
- Placez le dispositif de manière qu'une personne puisse se déplacer à travers la zone de détection (F).
- Placez le dispositif loin de toute source de chaleur afin qu'il ne se déclenche pas par erreur. Si possible, prenez également soin de ne pas mettre dans la zone de détection des objets tels que des pompes à chaleur, des climatiseurs, des conduits pour sèche-linge et des surfaces réfléchissantes comme des fenêtres, des murs blancs et de l'eau.
- Placez le dispositif loin de tout objet en mouvement tel que des arbres et la circulation dans la rue.
- Ne pas monter plus d'un éclairage déclenché par mouvement sur un seul interrupteur mural.

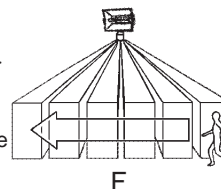

Installation de l'ampoule

- Etape 1 :** Retirer les vis de l'avant du cadre de la lentille.
- Etape 2 :** A l'aide de gants ou d'un chiffon doux, insérez doucement l'ampoule dans la douille à ressort en appuyant sur une extrémité, et faites de même avec l'autre extrémité. L'ampoule doit être bien en place entre les contacts (G).
- Etape 3 :** Attacher le cadre de la lentille à l'appareil avec les vis.

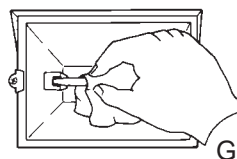

Fixation de la lampe

Coupez l'électricité au disjoncteur principal. Assurez-vous que l'alimentation électrique soit débranchée avant de continuer.

Etape 1 : Faites passer les fils de la pièce fixe dans le joint du couvercle de protection (H et I).

Etape 2 : Attacher les fils à la terre de l'appareil au fil à la

Le dispositif peut se monter sur ces trois types de boîte de connexion:



terre venant de la maison. S'il n'y a pas de fil à la terre, fixer le fil de l'appareil à la boîte de jonction.

Etape 3 : A l'aide des écrous pour fils qui vous sont fournis, branchez le fil noir au fil noir de l'installation électrique de la maison, et branchez le fil blanc au fil blanc de l'installation électrique.

Etape 4 : Fixez la pièce fixe à la boîte de connexion avec les deux vis fournies.

Montage Mural

Faites correspondre les vis du couvercle de protection du projecteur avec les trous pour les vis sur la boîte de connexion. (Si nécessaire, ouvrez légèrement les trous du couvercle de protection que vous utiliserez avec un marteau et un tournevis.) Attacher l'élément à la boîte de jonction.

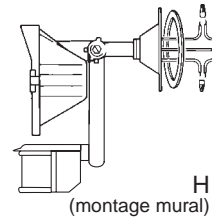

H
(montage mural)

Montage sur l'Avant-toit

Relâcher la vis qui relie le bras du capteur au bras de la plaque du couvercle (I). Faire pivoter le bras de la plaque du couvercle vers le haut, en permettant au bloc d'arrêt de la plaque du couvercle de dégager le bloc d'arrêt localisé sur le bras du capteur.

REMARQUE : Prendre garde de ne pas briser les blocs d'arrêt. Lorsque le bloc d'arrêt de la plaque de couvercle est positionné au-dessus (et à la gauche) du bloc d'arrêt du bras du capteur, resserrer la vis. Faire attention de ne pas interrompre les arrêts.

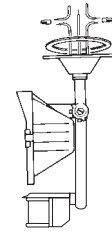

I
(montage sur l'avant-toit)

Etape 5 : Appliquer du produit de calfatage à la silicone autour des bords du couvercle de protection et dans toutes les ouvertures où se trouvent les vis afin de le rendre étanche.

Etape 6 : Rebranchez l'électricité au disjoncteur principal.

Comment faire fonctionner votre dispositif

Etape 1 : Placez l'interrupteur à coulisse du dessous du détecteur sur "TEST". Mettez le bouton de la sensibilité au milieu (mi-course) (J).

Etape 2 : Brancher le dispositif, lui donner le temps de se réchauffer, à peu près 40 secondes, avant de l'essayer. (Les lampes s'allument et restent allumées durant la phase de montée en température.)

Etape 3 : Diriger la tête vers la zone à surveiller tout en maintenant un angle de 15° vers le bas pour évacuer toute condensation ou humidité. **REMARQUE :** Maintenir un espace d'air entre la lampe et la tête du capteur, au moins 2.5 cm.

Assurez-vous que la tête du détecteur soit placée avec les interrupteurs de commande tournés vers le sol.

Etape 4 : Marchez dans la zone de détection à la distance I a plus éloignée à laquelle vous désirez que votre détecteur soit sensible.

Etape 5 : Ajuster la sensibilité jusqu'à ce que vous obteniez les résultats désirés. Les lumières s'éteindront 4 secondes après que tout mouvement cesse.

Etape 6 : Placez l'interrupteur à coulisse sur "AUTO 4 MIN" ou "AUTO 12 MIN". À la tombée de la nuit, les lampes fonctionnent en mode AUTO.

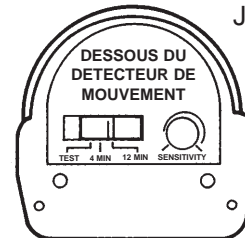

J

Comment choisir la bonne fonction

Fonctionnement desiré :	Placer l'interrupteur à coulisse sur :	Comment régler l'interrupteur general :
Réglage Automatique (activé par le mouvement) Le lumière s'allumeront en présence de mouvement uniquement pendant la nuit et s'éteigneront après 4 ou 12 minutes.	4 MIN ou 12 MIN	Laissez le dispositif sous tension.
Réglage du Soir au Matin (activé uniquement la nuit) Le lumière doivent rester allumées du soir au matin puis se remettre au réglage automatique au matin suivant.	4 MIN ou 12 MIN	Allumer et éteindre deux fois en 3 secondes.
Réglage Standard du Projecteur Le lumière resteront allumées sans interruption la nuit comme la jour (le dispositif doit être remis à zéro manuellement).	TEST	Allumer et éteindre deux fois en 3 secondes.
Réglage du Test Le lumière s'allumeront lorsqu'il y aura détection de mouvement, la nuit comme le jour. Elle s'éteigneront au bout de 4 secondes.	TEST	Laissez le dispositif sous tension.
Remise du Dispositif en Réglage Automatique (activé par le mouvement) À partir de n'importe quel réglage.	4 MIN ou 12 MIN	Mette l'interrupteur sur "ARRET" pendant au moins 40 secondes puis le remettre en "MARCHE".

Que faire si . . .

LES LUMIERES EXTERIEURES NE S'ALLUMENT PAS LA NUIT AVEC DU MOUVEMENT	<p>Est-ce qu'il le dispositif est alimenté?</p> <ul style="list-style-type: none"> • Vérifier que le disjoncteur n'a pas été déclenché. • Vérifier que l'interrupteur mural est sur "MARCHE". • Vérifier que l'ampoule n'est pas grillée ou cassée. <p>Est-ce que la lumière ambiante environnante est trop vive? (Si oui, le dispositif peut penser qu'il fait jour.)</p> <ul style="list-style-type: none"> • Viser la tête à nouveau. • Installer ailleurs ou placer le dispositif au loin de la lumière. <p>METTRE HORS CIRCUIT AVANT DE CONTINUER.</p> <p>Est-ce que le câblage du dispositif est desserré?</p> <ul style="list-style-type: none"> • Vérifier le câblage et reconnecter au besoin en utilisant les écrous conducteurs fournis.
LES LUMIERES EXTERIEURES S'ALLUMENT LA NUIT SANS AUCUNE RAISON	<p>Est-ce qu'il y a du mouvement dans la zone de détection?</p> <ul style="list-style-type: none"> • Vérifier que le détecteur n'attrape pas d'objets qui bougent tels que des arbres, de la circulation etc. <p>FAITES VOUS-MEME UN TEST.</p> <ul style="list-style-type: none"> • Couvrir la lentille du détecteur avec du carton afin d'empêcher la détection de mouvement par le détecteur. Si la lumière reste éteinte, quelque chose dans la zone de détection fait déclencher le détecteur. • Dans ce cas, il faut réduire la sensibilité. • Positionner à nouveau le détecteur de mouvement. <p>*Si la lumière restent allumée lorsque la lentille du détecteur est couverte, consulter le service clientèle.</p>
LES LUMIERES RESTENT ALLUMÉES LA NUIT ET NE S'ETEIGNENT PAS	<p>Est-ce qu'il y a du mouvement dans la zone de détection?</p> <ul style="list-style-type: none"> • Vérifier que le détecteur n'attrape pas d'objets qui bougent tels que des arbres, de la circulation etc. • Dans ce cas, il faut réduire la sensibilité. • Positionner à nouveau le détecteur de mouvement. <p>S'il n'y a pas de mouvement, l'élément est peut-être au mode d'annulation.</p> <ul style="list-style-type: none"> • Mettre l'interrupteur sur "ARRET" pendant 40 secondes, puis à nouveau sur "MARCHE". Ceci remettra l'élément au mode AUTO. <p>*Si la lumière restent allumée lorsque la lentille du détecteur est couverte, consulter le service clientèle.</p>
LES LUMIERES S'ALLUMENT ET S'ETEIGNENT TOUTE LA NUIT	<p>La lumière qui vient de la lampe de l'élément affecte le détecteur de mouvement.</p> <ul style="list-style-type: none"> • Viser la lampe à nouveau. • Positionner à nouveau le détecteur de mouvement.
LES LUMIERES SONT ALLUMÉES AU JOUR	<p>Est-ce que l'interrupteur qui se trouve au bas du détecteur de mouvement est sur le mode test?</p> <ul style="list-style-type: none"> • Mettre l'interrupteur sur 4 ou 12 en mode AUTO. <p>Est-ce que le détecteur de mouvement est dans l'ombre?</p> <ul style="list-style-type: none"> • Positionner à nouveau le détecteur de mouvement.
IMPOSSIBLE D'ACTIVER LE MODE CREPUSCULE A AUBE PENDANT LA NUIT (ANNULATION)	<p>Est-ce que la lumière ambiante environnante est trop vive? (Si oui, le dispositif peut penser qu'il fait jour.)</p> <ul style="list-style-type: none"> • Viser la tête à nouveau. • Installer ailleurs ou placer le dispositif au loin de la lumière. <p>Laissez-vous assez de temps s'écouler pour aller du mode crépuscule au mode aube?</p> <ul style="list-style-type: none"> • Allumer et éteindre deux fois en 3 secondes. <p>Est-ce qu'il y a plus d'un dispositif sur un interrupteur mural intérieur?</p> <ul style="list-style-type: none"> • Si oui, les mettre sur des interrupteurs séparés.

Garantie limitée de cinq ans

Cooper Lighting ("la Société") garantit ce produit ("le produit") contre tout défaut de matériau ou de fabrication pendant une période de cinq ans à partir de la date d'achat original, et s'engage, pendant ces deux années, à réparer ou, au choix de la Société, à remplacer un produit défectueux sans frais pour les pièces de rechange ou la main-d'œuvre. Ceci ne couvre pas la main-d'œuvre pour retirer ou installer un dispositif.

Cette garantie n'est valable que pour l'acheteur original du produit. Une facture d'achat ou une preuve équivalente de la date d'achat original acceptable par la Société est requise avant qu'un quelconque travail de réparation ou de remplacement puisse être exécuté suivant les conditions de la garantie.

Cette garantie ne couvre que les défaillances du produit dues à des défauts de matériau ou de fabrication qui se produisent lors d'une utilisation normale du produit. Elle ne couvre pas les ampoules, ni les défaillances du produit causées par un accident, un usage impropre ou abusif, le manque d'attention, la transformation du dispositif, ou une installation défectueuse, soumettant le produit à n'importe quel service électrique autre que celui qui est spécifié, ni toute autre défaillance ne résultant pas d'un défaut de matériau ou de fabrication. Les dégâts sur le produit causés par des ampoules de rechange achetées séparément et provenant de marques autres que celle de la Société, et ceux causés par la corrosion ou la décoloration des composants en laiton, ne sont pas couverts par cette garantie.

Il n'existe aucune garantie explicite autre que celle décrite ci-dessus.

LA SOCIETE NE SERA PAS RESPONSABLE DES DOMMAGES-INTERETS ACCESSOIRES, SPECIAUX OU INDIRECTS RESULTANT DE L'UTILISATION DU PRODUIT OU PROVENANT DE N'IMPORTE QUELLE RUPTURE DE CETTE GARANTIE. TOUTES LES GARANTIES TACITES, S'IL Y EN A, Y COMPRIS LES GARANTIES IMPLICITES DE QUALITE MARCHANDE ET DE CONVENANCE A UNE FIN PARTICULIERE, SONT LIMITEES EN DUREE A LA DUREE DE CETTE GARANTIE EXPLICITE. Certains états ne permettant pas l'exclusion ou la limitation des dommages-intérêts accessoires ou indirects, ni les restrictions sur la durée d'une garantie implicite, les exclusions ou restrictions précédentes peuvent ne pas s'appliquer à votre cas.

Aucune autre garantie, écrite ou verbale, n'est autorisée par la Société. Cette garantie vous donne des droits légaux spécifiques et vous pouvez également avoir d'autres droits qui varieront d'un état à l'autre.

Pour recevoir le service de garantie veuillez écrire à Cooper Lighting, 1121 Highway 74 South, Peachtree City, GA 30269. Veuillez inclure le numéro de modèle du produit, les problèmes que vous avez rencontrés ainsi que votre adresse et votre numéro de téléphone. Vous serez contacté avec une solution ou un numéro d'autorisation de retour de marchandise avec des instructions sur la façon de retourner le produit. Tous les produits retournés doivent être accompagnés d'un numéro d'Autorisation pour produits retournés émis par la Société et doivent être renvoyés port prépayé. **Tout produit reçu sans un numéro d'Autorisation pour produits retournés émis par la Société sera refusé.**

Cooper Lighting n'est pas responsable des marchandises endommagées lors de l'expédition. Les produits réparés ou remplacés seront soumis aux conditions de cette garantie et seront inspectés lors de leur emballage. Tout dégât manifeste ou dissimulé survenu pendant l'expédition doit être immédiatement signalé à la compagnie de transport en charge de la livraison, et une réclamation doit être enregistrée auprès de cette compagnie.



1121 Highway 74 South, Peachtree City, GA 30269 Etats-Unis
www.cooperlighting.com
Brevet 5,381,323

© 2002 Cooper Lighting
La reproduction de ce document est strictement
interdite sans l'autorisation préalable par écrit de
Cooper Lighting.

12/02 325-1234

Free Manuals Download Website

<http://myh66.com>

<http://usermanuals.us>

<http://www.somanuals.com>

<http://www.4manuals.cc>

<http://www.manual-lib.com>

<http://www.404manual.com>

<http://www.luxmanual.com>

<http://aubethermostatmanual.com>

Golf course search by state

<http://golfingnear.com>

Email search by domain

<http://emailbydomain.com>

Auto manuals search

<http://auto.somanuals.com>

TV manuals search

<http://tv.somanuals.com>