



Office All-In-One  
Equipo multifunción de oficina

**PIXMA MX870** series

# Getting Started

Read Me First

# Guía de inicio

Léame en primer lugar



ENGLISH  
ESPAÑOL

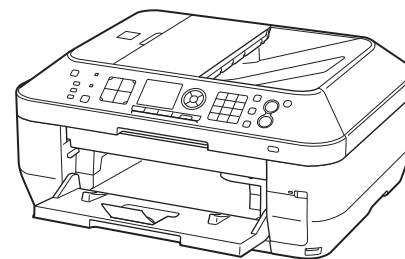

Make sure to read this manual before using the machine. Please keep it in hand for future reference.

Asegúrese de leer este manual antes de usar el equipo. Consérvelo a mano para utilizarlo como referencia en el futuro.

Download from [www.somanuals.com](http://www.somanuals.com). All Manuals Search And Download.



QT52886V02

## ■ Symbols Used in This Document



Prohibited actions.



Instructions including important information.



Informational notes.



Operations that take some time to complete.



Indicates operations in Windows.



Indicates operations in Macintosh.

In this guide, Windows 7 operating system is referred to as Windows 7 and Windows Vista operating system as Windows Vista.

- Microsoft is a registered trademark of Microsoft Corporation.
- Windows is a trademark or registered trademark of Microsoft Corporation in the U.S. and/or other countries.
- Windows Vista is a trademark or registered trademark of Microsoft Corporation in the U.S. and/or other countries.
- Internet Explorer is a trademark or registered trademark of Microsoft Corporation in the U.S. and/or other countries.
- Macintosh, Mac, and AirPort are trademarks of Apple Inc., registered in the U.S. and other countries.
- Bonjour is a trademark of Apple Inc., registered in the U.S. and other countries.

## ■ Símbolos utilizados en este documento



Acciones prohibidas.



Instrucciones que incluyen información importante.



Notas informativas.



Operaciones que tardan cierto tiempo en completarse.



Indica las operaciones en Windows.



Indica las operaciones en Macintosh.

En esta guía, se hace referencia al sistema operativo Windows 7 como Windows 7 y al sistema operativo Windows Vista como Windows Vista.

- Microsoft es una marca comercial registrada de Microsoft Corporation.
- Windows es una marca comercial o una marca comercial registrada de Microsoft Corporation en EE UU y/u otros países.
- Windows Vista es una marca comercial o una marca comercial registrada de Microsoft Corporation en EE UU y/u otros países.
- Internet Explorer es una marca comercial o una marca comercial registrada de Microsoft Corporation en EE UU y/u otros países.
- Macintosh, Mac y AirPort son marcas comerciales de Apple Inc., registradas en EE UU y en otros países.
- Bonjour es una marca comercial de Apple Inc., registrada en EE UU y en otros países.

On-screen manuals can be viewed on a computer. They are included on the **Setup CD-ROM** and are installed during the software installation. For some languages parts of the manual may be displayed in English. For details on opening the on-screen manuals, refer to page 77.

Los manuales en pantalla se pueden ver en un ordenador. Se incluyen en el **Setup CD-ROM** y se instalan durante el proceso de instalación del software. Quizá en algunos idiomas haya partes del manual que aparezcan en inglés. Para obtener más información sobre cómo abrir los manuales en pantalla, consulte la página 77.

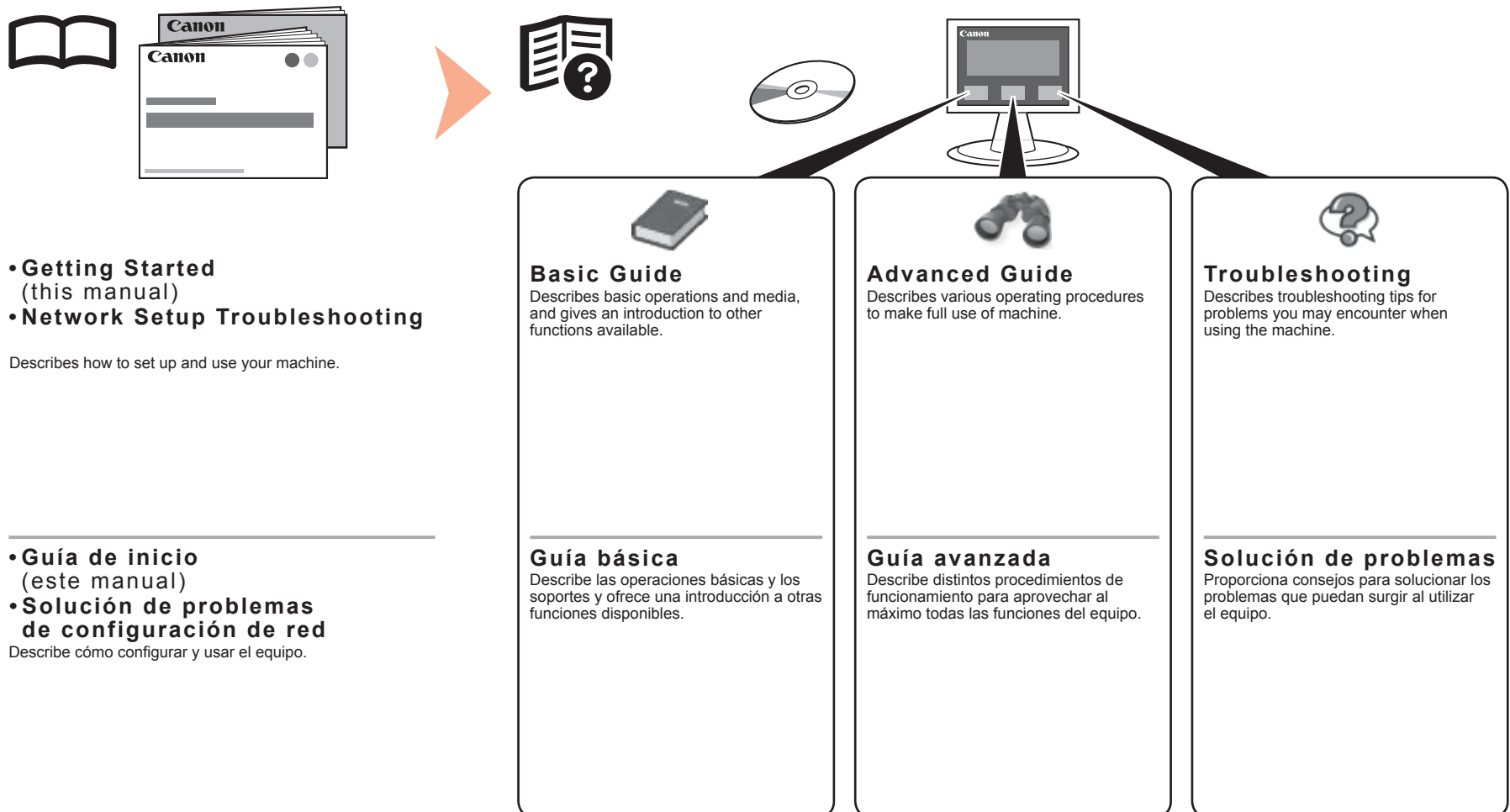

## ■ Contents

- 1 Check the Included Items P.5
- 2 Connect the Telephone Line P.6
- 3 Turn the Power On P.8
- 4 Install the Print Head P.11
- 5 Install the Ink Tanks P.15
- 6 Load Paper P.18
- 7 Set Up for Fax Reception P.21
- 8 Select Connection Method P.25
- 9 Install the Software (USB Connection) P.27
- 10 Wireless Setup P.35
  - Wireless Setup Using Easy Setup P.37
  - Wireless Setup Using WPS (Wi-Fi Protected Setup) P.42
  - Wireless Setup Using WCN (Windows Connect Now) P.47
- 11 Wired Setup P.54
- 12 Install the Software (Network Connection) P.59
  - Install the Software P.60
  - Install the Software (Registration) P.66
  - Install the Software (Information) P.71
- 13 Use from Additional Computers P.75
- 14 Try Using the Machine P.76
  - Try Copying P.78
  - Print Photos from a Computer P.80
  - Send Faxes P.82
- 15 Specifications P.85

## ■ Contenido

- 1 Comprobación de los elementos incluidos P.5
- 2 Conexión de la línea telefónica P.6
- 3 Encendido del equipo P.8
- 4 Instalación del cabezal de impresión P.11
- 5 Instalación de los depósitos de tinta P.15
- 6 Carga del papel P.18
- 7 Configuración del equipo para la recepción de fax P.21
- 8 Selección del método de conexión P.25
- 9 Instalación del software (Conexión USB) P.27
- 10 Configuración inalámbrica P.35
  - Configuración inalámbrica mediante Configuración fácil (Easy Setup) P.37
  - Configuración inalámbrica mediante WPS (Wi-Fi Protected Setup) P.42
  - Configuración inalámbrica mediante WCN (Windows Connect Now) P.47
- 11 Conexión por cable P.54
- 12 Instalación del software (Conexión de red) P.59
  - Instalación del software P.60
  - Instalación del software (Registro) P.66
  - Instalación del software (Información) P.71
- 13 Uso desde ordenadores adicionales P.75
- 14 Pruebe el equipo P.76
  - Realice una prueba de copia P.78
  - Impresión de fotografías desde un ordenador P.80
  - Envío de faxes P.82
- 15 Especificaciones P.87



■ Machine Installation Flow

■ Flujo de instalación del equipo

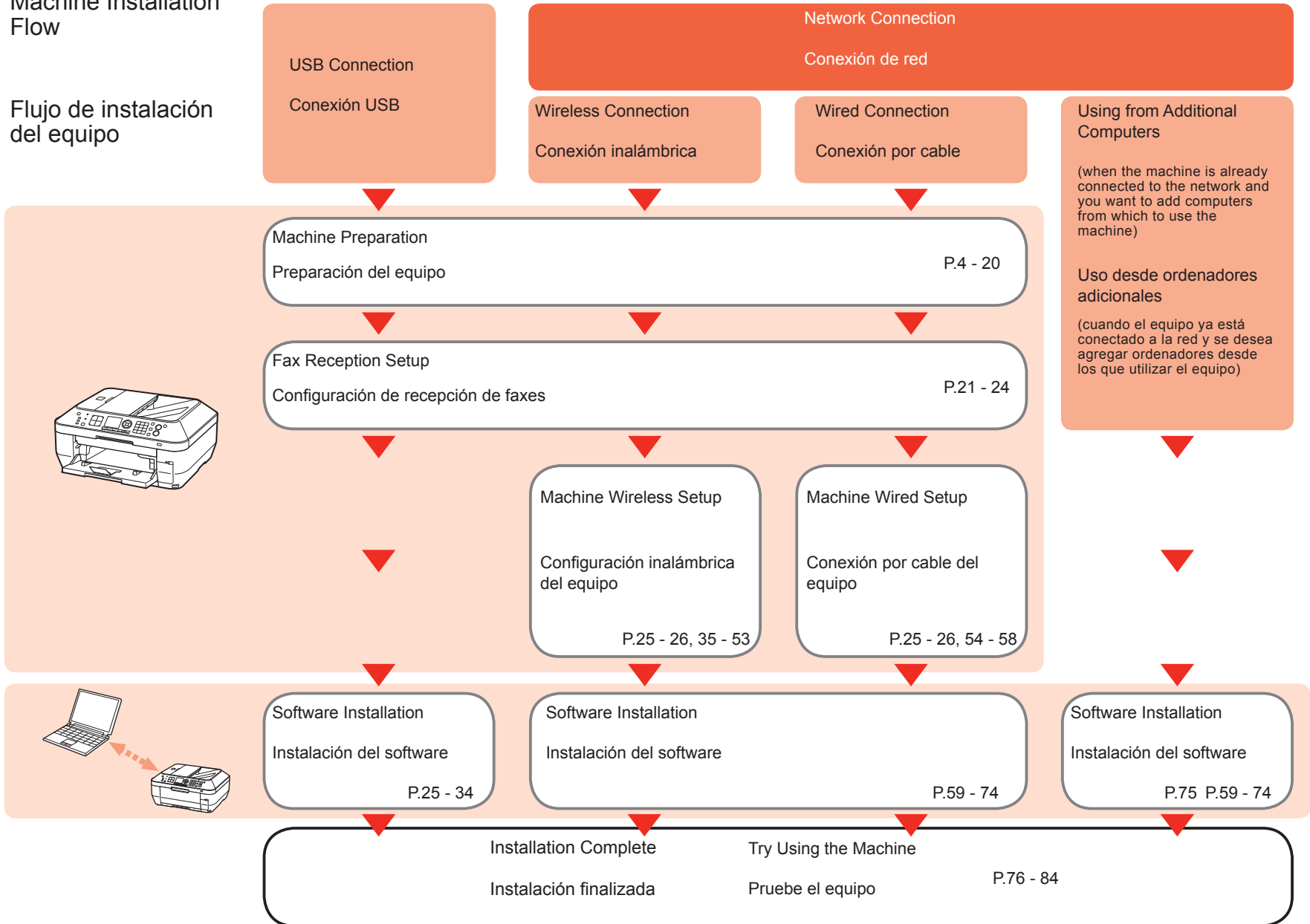

## ■ Devices Required for Wireless/Wired Connection

## ■ Dispositivos necesarios para la conexión inalámbrica/por cable

When using the machine over a wireless/wired connection, the following devices are required depending on the connection method.

Cuando el equipo se utilice mediante una conexión inalámbrica/por cable, se necesitarán los dispositivos siguientes en función del método de conexión.

### Wireless Connection

### Conexión inalámbrica

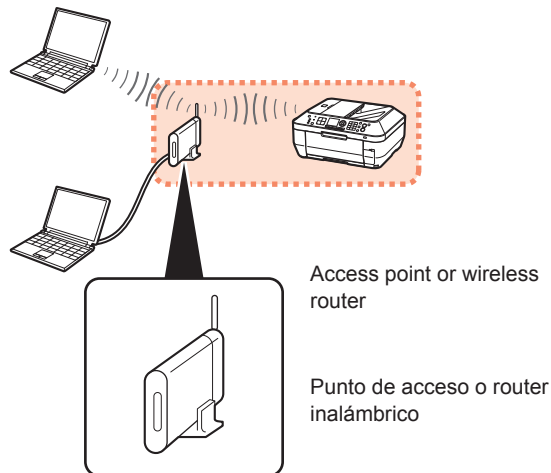

A commercial access point or router that supports IEEE802.11b/g is required.

Se necesita un punto de acceso o un router (disponibles en comercios) que sea compatible con IEEE802.11b/g.

### Wired Connection

### Conexión por cable

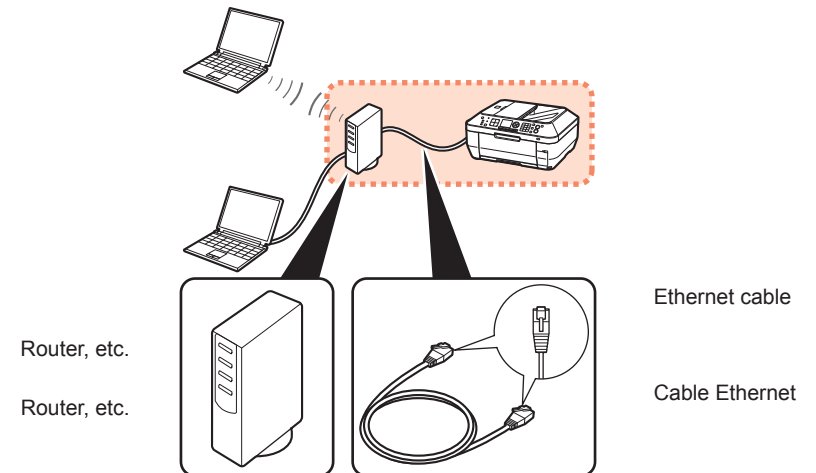

A commercial network device (router, etc.) and Ethernet cable are required.

Se necesita un dispositivo de red (router, etc.) y un cable Ethernet (disponibles en comercios).

# 1 Check the Included Items Comprobación de los elementos incluidos

- Preparation
  - Preparativos
- 1 Remove all orange tape and protective materials from the inside and outside of the machine.

- 2 The Print Head is placed inside of the Paper Output Tray (A). Open the Paper Output Tray and take it out.

- 1 Retire todas las cintas naranjas y todos los materiales protectores del interior y el exterior del equipo.

- 2 El cabezal de impresión se encuentra dentro de la bandeja de salida del papel (A). Abra la bandeja de salida del papel y extráigalo.

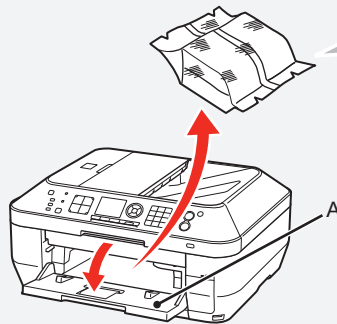

Check that all the items shown below are included in the box.

Compruebe que todos los elementos que se citan a continuación están incluidos en la caja.

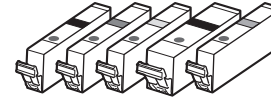

Ink tanks  
(5: BK, M, Y, PGBK, C)

Depósitos de tinta  
(5: BK, M, Y, PGBK, C)



Print Head

Cabezal de impresión

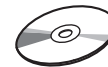

Setup CD-ROM (containing the drivers, applications and on-screen manuals)

Setup CD-ROM (que contiene los controladores, las aplicaciones y los manuales en pantalla)



• A USB cable is necessary to connect the machine with your computer (USB connection only).



• Se necesita un cable USB para conectar el equipo al ordenador (sólo mediante conexión USB).

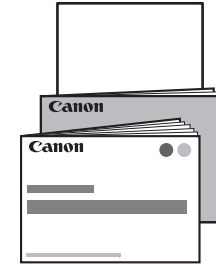

Manuals  
Other documents

Manuales  
Otros documentos



Power cord

Cable de alimentación



Telephone line cable

Cable de línea telefónica

Do not turn the power on yet.

No encienda aún el equipo.

To use the machine as a fax, a telephone line needs to be connected.  
This section describes the basic method of telephone line connection.

For other connection methods, refer to the on-screen manual: **Basic Guide**.

When not using as a fax:

➔ Go to “3 Turn the Power On” on page 8.

When using as both a fax and telephone:

➔ ① ② on page 7.

When using as a fax only:

➔ ① on page 7.

⚠ • If you cannot send faxes after installing the machine, check the telephone line type. For details, refer to “Confirming the Telephone Line Connection” in the on-screen manual: **Basic Guide**.

Para utilizar el equipo como fax, se debe conectar una línea telefónica.  
En esta sección se describe el método básico para conectarla.

Para obtener información sobre otros métodos, consulte el manual en pantalla: **Guía básica**.

Si no utiliza el equipo como fax:

➔ Vaya a “3 Encendido del equipo” en la página 8.

Si utiliza el equipo como fax y teléfono:

➔ ① ② en la página 7.

Si utiliza el equipo como fax exclusivamente:

➔ ① en la página 7.

⚠ • Si no logra enviar faxes tras instalar el equipo, compruebe el tipo de línea telefónica. Para obtener más información, consulte “Comprobación de la conexión de la línea telefónica” en el manual en pantalla: **Guía básica**.

1

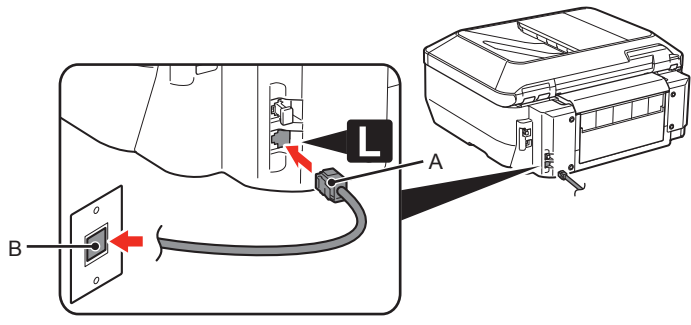

Connect one end of supplied telephone line cable (A) to the lower connector labeled "L" on the machine, and then connect the other end to the telephone jack on the wall (B).

When using as a fax only:

➔ Go to "3 Turn the Power On" on page 8.

Conecte un extremo del cable de teléfono suministrado (A) al conector inferior con la etiqueta "L" del equipo y conecte el otro extremo a la clavija de línea telefónica de la pared (B).

Si utiliza el equipo como fax exclusivamente:

➔ Vaya a "3 Encendido del equipo" en la página 8.

2

Only when connecting a telephone:

Sólo al conectar un teléfono:

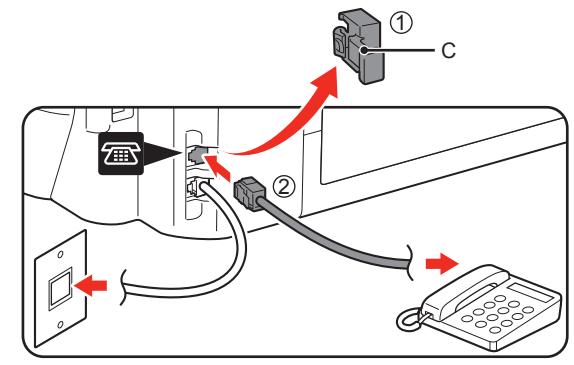

Remove the Cap (C) (1), then connect a telephone with the telephone line cable (2).

▶ Do not connect the machine and a telephone in parallel to the same telephone line using a distribution adapter. The machine may not operate properly.

Retire la tapa (C) (1) y, a continuación, conecte un teléfono mediante el cable de línea telefónica (2).

▶ No conecte el equipo y el teléfono en paralelo a la misma línea telefónica mediante un adaptador de distribución. De lo contrario, puede que el equipo no funcione correctamente.

# Turn the Power On

## Encendido del equipo

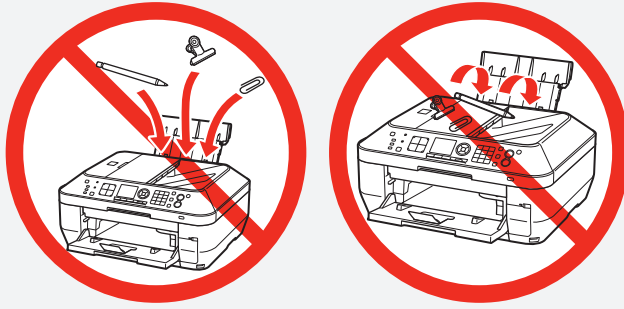

- Do not install the machine where an object may fall on it. The object may fall inside the machine, resulting in malfunction.
- Do not place any object on top of the machine. It may fall into the machine when opening covers, resulting in malfunction.

- No instale el equipo en ningún lugar en el que le pudiera caer un objeto encima. El objeto podría caer en el equipo y provocar fallos de funcionamiento.
- No coloque ningún objeto encima del equipo. Podría caer en el mismo al abrir las tapas, provocando un fallo de funcionamiento.

1

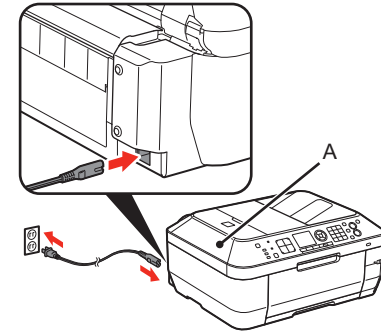

Insert the power cord into the connector on the left side at the back of the machine and into the wall outlet.

- Do NOT connect the USB cable or Ethernet cable at this stage.
- Make sure that the Document Cover (A) is closed.

Conecte el cable de alimentación en el conector situado a la izquierda de la parte posterior del equipo y a la toma de corriente.

- NO conecte el cable USB o Ethernet en este momento.
- Asegúrese de que la cubierta de documentos (A) esté cerrada.

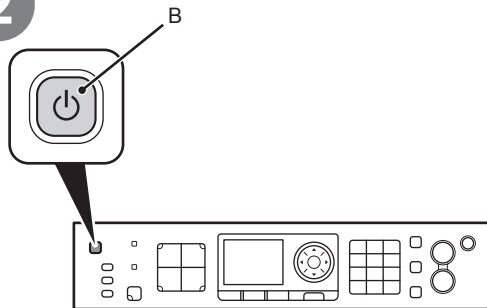
**2**

Press the **ON** button (B) to turn on the machine.



- The machine may make some operating noises. This is normal operation.

Pulse el botón **ACTIVADO (ON)** (B) para encender el equipo.

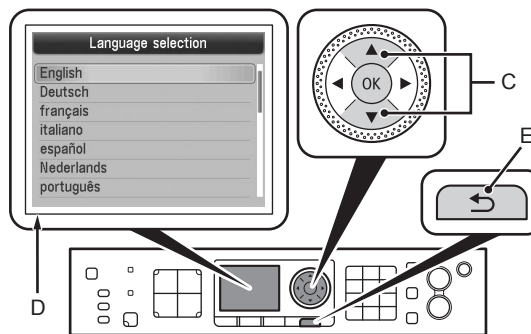

- El equipo puede producir algunos ruidos durante el funcionamiento. Esto es parte del funcionamiento normal.

**3**

Use the ▲ or ▼ button (C) on the Operation Panel to select the language for the LCD (Liquid Crystal Display) (D), then press the **OK** button.



- If an unintended language is displayed on the LCD, press the **Back** button (E) to return to the **Language selection** screen.

Utilice el botón ▲ o ▼ (C) del panel de control para seleccionar el idioma de la pantalla LCD (pantalla de cristal líquido) (D) y, a continuación, pulse el botón **OK**.

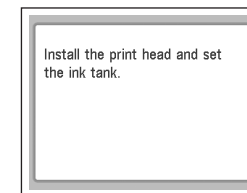

- Si el idioma de la pantalla LCD no es el deseado, pulse el botón **Atrás (Back)** (E) en el panel de control para volver a la pantalla **Selección idioma (Language selection)**.

**4**

Make sure that the above screen is displayed and go to the next step.

Compruebe que aparezca la pantalla anterior y vaya al paso siguiente.

▶ When it is necessary to power off the machine  
Cuando sea necesario apagar el equipo

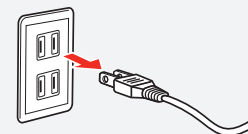
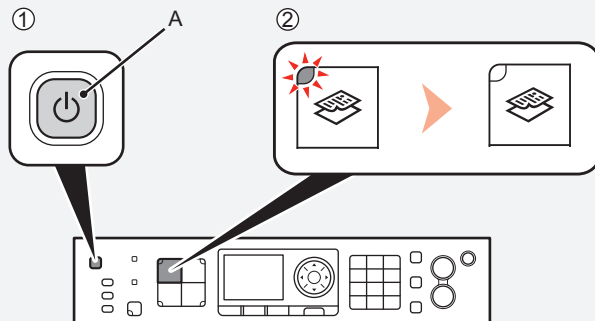

Be sure to follow the procedure below.

1. Press the **ON** button (A) to turn off the machine.
2. Make sure that all the lamps on the Operation Panel are not lit.

Operating noise may continue for up to 30 seconds until the machine turns off.

Asegúrese de seguir el procedimiento que se explica a continuación.

1. Pulse el botón **ACTIVADO (ON)** (A) para apagar el equipo.
2. Asegúrese de que todas las luces del panel de control estén apagadas.

Hasta que el equipo se apague, se podrán seguir escuchando ruidos de funcionamiento durante hasta 30 segundos.

- ▶
- When removing the power plug, make sure that all the lamps on the Operation Panel are not lit before removing the plug. Removing the power plug while all the lamps on the Operation Panel light up or flash may cause drying and clogging of the Print Head, resulting in poor printing.

#### If your machine is used as fax

- Removing the power plug deletes all faxes stored in memory. Send or print faxes as necessary before removing the power plug.



- The specification of the power cord differs for each country or region.



- Antes de retirar el cable de alimentación, asegúrese de que todas las luces del panel de control estén apagadas. Si se retira el cable de alimentación mientras las luces del panel de control están encendidas o parpadeando, el cabezal de impresión se puede secar y obstruir teniendo como resultado una impresión de mala calidad.

#### Si se utiliza el equipo como fax

- Si se retira el cable de alimentación, se eliminan todos los faxes almacenados en la memoria. Envíe o imprima los faxes según convenga antes de retirar el cable de alimentación.



- Las especificaciones del cable de alimentación varían según el país o la región de uso.



# 4

## Install the Print Head Instalación del cabezal de impresión

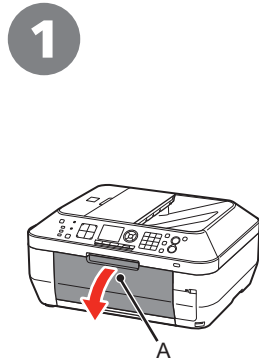

Open the Paper Output Tray (A).

Abra la bandeja de salida del papel (A).

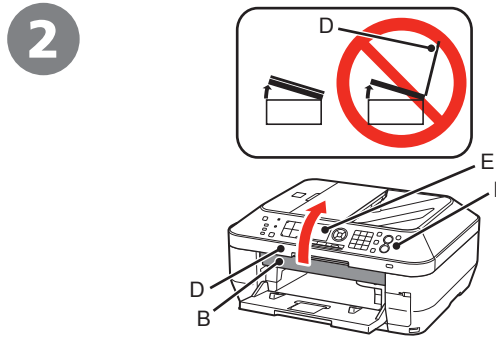

Lift the Scanning Unit (Cover) (B) and fix it with the Scanning Unit Support (C).

Close the Document Cover (D) and lift it with the Scanning Unit (Cover).

- ▶ Do not touch the buttons or LCD (E) on the Operation Panel (F). May result in unintended operation.
- When opening the Scanning Unit (Cover), the Print Head Holder moves automatically.

Levante la unidad de escaneado (cubierta) (B) y sujétela con el soporte de la unidad de escaneado (C).

Cierre la cubierta de documentos (D) y levántela con la unidad de escaneado (cubierta).

- ▶ No toque los botones ni la pantalla LCD (E) del panel de control (F). Podría producirse un funcionamiento imprevisto.
- Al abrir la unidad de escaneado (cubierta), el soporte del cabezal de impresión se desliza automáticamente.

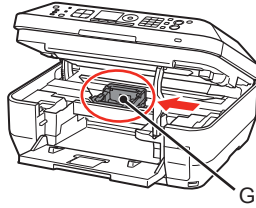
**3**

Make sure that the Print Head Holder (G) moves to the installation position.

- ▶ The Print Head Holder makes a noise as it moves. This is normal operation.
- ▶ If the Print Head Holder does not move, make sure that the machine is turned on.

Asegúrese de que el soporte del cabezal de impresión (G) se desplace hasta la posición de instalación.

- ▶ El soporte del cabezal de impresión produce un ruido cuando se desplace. Esto es normal.
- ▶ Si el soporte del cabezal de impresión no se desplace, asegúrese de que el equipo esté encendido.

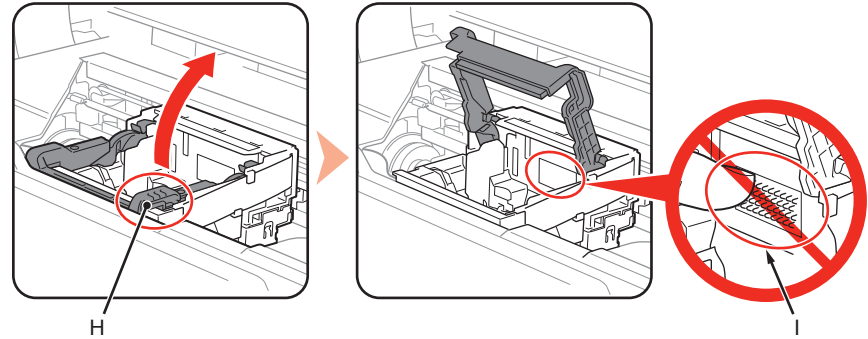
**4**

Firmly lift the part (H) of the Print Head Lock Lever in the Print Head Holder until it stops.

The Print Head Lock Lever may feel heavy.

- ▶ Do not touch the inside of the Print Head Holder (I). The machine may not print properly if you touch it.

Levante firmemente la parte (H) de la palanca de bloqueo del cabezal de impresión del soporte del cabezal de impresión hasta que se detenga.

La palanca de bloqueo del cabezal de impresión puede ofrecer cierta resistencia.

- ▶ No toque el interior del soporte del cabezal de impresión (I). Si se toca, es posible que el equipo no imprima correctamente.

5



Remove the Print Head from the silver package.

- Handle the Print Head carefully. Do not drop or apply excessive pressure to it.
- Do not touch the inside (J) or metal parts (K) of the Print Head. The machine may not print properly if you touch them.
- There may be some transparent or light blue ink on the inside of the bag the Print Head comes in, or the inside of the protective cap - this has no effect on print quality. Be careful not to get ink on yourself when handling these items.

6

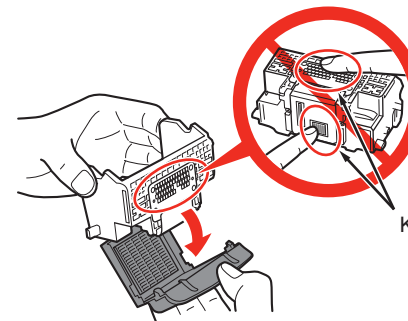

Remove the orange protective cap.

Retire el cabezal de impresión del embalaje plateado.

- Maneje el cabezal de impresión con cuidado. No lo deje caer ni le aplique una presión excesiva.
- No toque el interior (J) ni las piezas metálicas (K) del cabezal de impresión. Si los toca, puede que el equipo no imprima correctamente.
- Puede haber un poco de tinta transparente o de color azul claro dentro de la bolsa en la que viene el cabezal de impresión o dentro de la tapa protectora: esto no afecta a la calidad de impresión. Tenga cuidado para no mancharse de tinta al manipular estos componentes.

Retire la tapa protectora naranja.

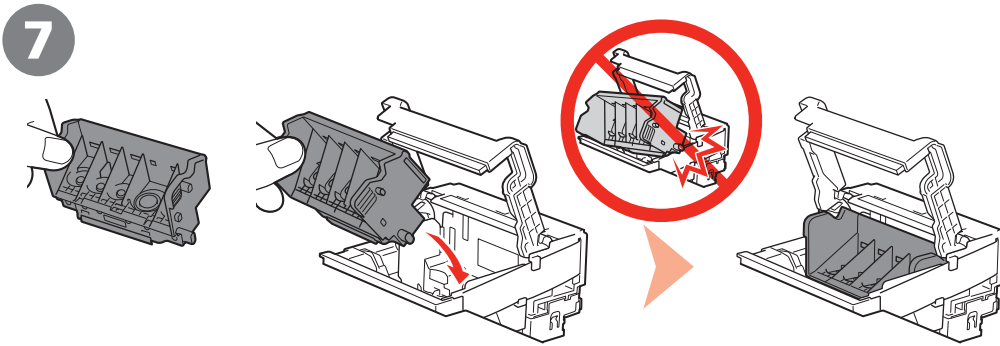

Tilt the Print Head forward and set it in place as shown.

- ▶ Do not knock the Print Head against the sides of the holder.
- ▶ Install in a well-lit environment.

Incline el cabezal de impresión hacia adelante y sitúelo como se muestra.

- ▶ No golpee el cabezal de impresión contra los laterales del soporte.
- ▶ Instálelo en un ambiente bien iluminado.

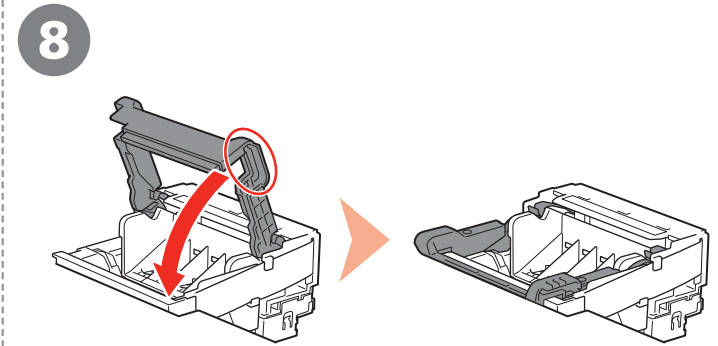

Hold the Print Head Lock Lever firmly and lower it completely.

- ▶ Once you have installed the Print Head, do not remove it unnecessarily.
- ▶ If the Scanning Unit (Cover) is left open for more than 10 minutes, the Print Head Holder moves to the right. In this case, close and reopen the Scanning Unit (Cover).

Sujete firmemente la palanca de bloqueo del cabezal de impresión y bájela por completo.

- ▶ Cuando esté instalado el cabezal de impresión, no lo retire innecesariamente.
- ▶ Si la unidad de escaneado (cubierta) se queda abierta durante más de 10 minutos, el soporte del cabezal de impresión se desplaza a la derecha. En tal caso, cierre la unidad de escaneado (cubierta) y vuelva a abrirla.

# 5

## Install the Ink Tanks

## Instalación de los depósitos de tinta

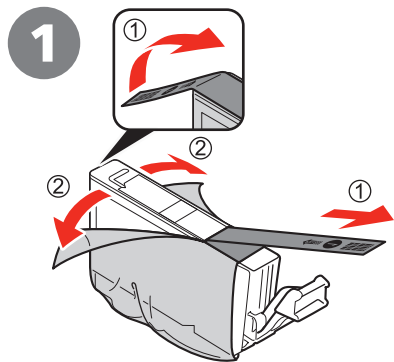

1. Remove the orange tape completely.
2. Remove the protective film completely.

- Handle the ink tanks carefully. Do not drop or apply excessive pressure to them.
- Be sure to use the supplied ink tanks.

1. Retire totalmente la cinta naranja.
2. Retire totalmente la película protectora.

- Maneje los depósitos de tinta con cuidado. No los tire ni aplique demasiada presión sobre ellos.
- Asegúrese de utilizar los depósitos de tinta suministrados.

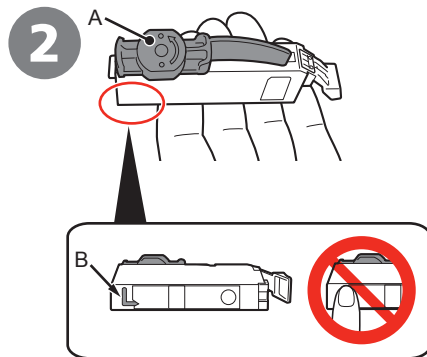

Hold the ink tank with the orange protective cap (A) pointing up while being careful not to block the L-shape air hole (B).

- If the orange tape remains on the L-shape air hole, ink may splash or the machine may not print properly.
- If you push the sides of the ink tank with the L-shape air hole blocked, ink may splash.
- Do not touch the inside (C) of the orange protective cap or the open ink port (D). The ink may stain your hands if you touch them.

Mantenga el depósito de tinta con la tapa protectora (A) naranja hacia arriba teniendo cuidado de no bloquear el orificio de ventilación con forma de L (B).

- Si queda cinta naranja en el orificio de ventilación con forma de L, la tinta podría salpicar o el equipo podría no imprimir correctamente.
- Si aprieta los laterales del depósito de tinta con el orificio de ventilación en forma de L bloqueado, la tinta podría salpicar.
- No toque el interior (C) de la tapa protectora naranja ni la salida de tinta abierta (D). Si los toca, podría mancharse las manos de tinta.

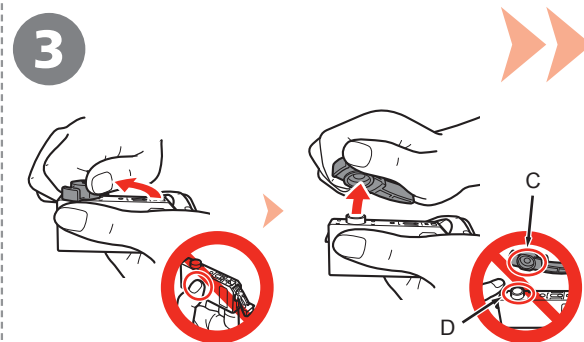

Slowly twist the orange protective cap 90 degrees horizontally to remove it off.

Do not push the sides of the ink tank.

Gire lentamente la tapa protectora naranja 90 grados en sentido horizontal para quitarla.

No apriete los laterales del depósito de tinta.

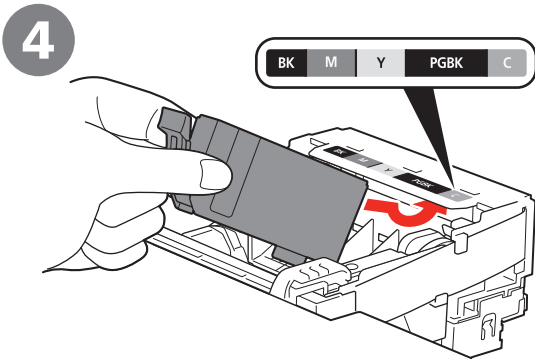

Tilt the ink tank, then insert it under the label and against the back end of the slot.

Make sure that the color of the label matches the ink tank.

- ▶ Install in a well-lit environment.

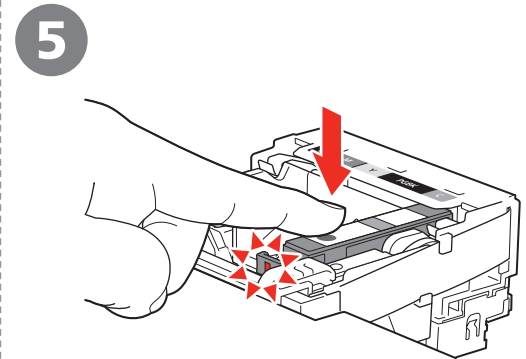

Press the **PUSH** mark on the ink tank firmly until it clicks.

When the installation is completed properly, the **Ink** lamp lights red.

Presione firmemente la marca **PUSH** del depósito de tinta hasta que haga clic en su lugar.

Cuando la instalación finaliza correctamente, la lámpara de **tinta** se ilumina de color rojo.

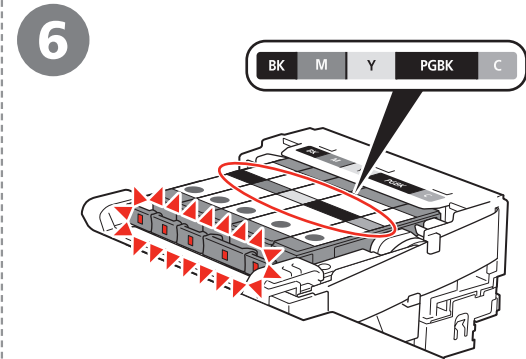

Install all the other ink tanks in the same way according to the color order indicated on the label.

Make sure all the **Ink** lamps light red.

- ▶ Once you have installed the ink tanks, do not remove them unnecessarily.

Instale los demás depósitos de tinta de la misma manera según el orden de los colores indicado en la etiqueta.

Asegúrese de que todas las lámparas de **tinta** están encendidas de color rojo.

- ▶ Cuando se hayan instalado los depósitos de tinta, no se deben extraer salvo que sea totalmente necesario.

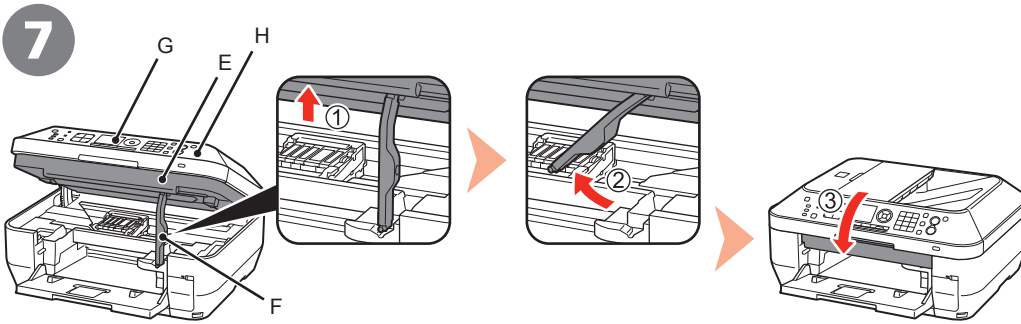

1. Lift the Scanning Unit (Cover) (E) slightly.
2. Fold the Scanning Unit Support (F) towards the left.
3. Close the Scanning Unit (Cover).

▶ Do not touch the buttons or LCD (G) on the Operation Panel (H). May result in unintended operation.

1. Levante la unidad de escaneo (cubierta) (E) ligeramente.
2. Pliegue el soporte de la unidad de escaneo (F) hacia la izquierda.
3. Cierre la unidad de escaneo (cubierta).

▶ No toque los botones ni la pantalla LCD (G) del panel de control (H). Podría producirse un funcionamiento imprevisto.

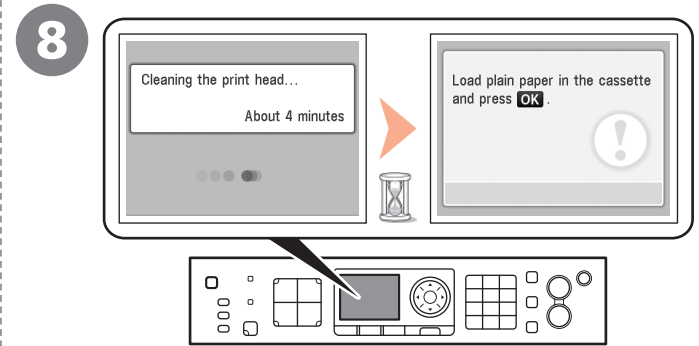

Make sure that the LCD changes as shown in the illustration and go to the next step.

Load plain paper in the Cassette by referring to "6 Load Paper" on page 18 and press the **OK** button.

- ▶ It takes about 4 minutes before the LCD changes.
- ▶ The machine may make some operating noises when preparing to print. This is normal operation.

▶ If an error message is displayed on the LCD, make sure that the Print Head and the ink tanks are correctly installed.

- ▶ The LCD will turn off if the machine is not operated for about 5 minutes. To restore the display, press any button except the **ON** button.

Asegúrese de que la pantalla LCD cambie como se muestra en la ilustración y vaya al siguiente paso.

Cargue papel normal en el cassette tal como se explica en "6 Carga del papel" de la página 18 y pulse el botón **OK**.

- ▶ Deberán transcurrir alrededor de 4 minutos para que cambie la pantalla LCD.
- ▶ Es posible que el equipo emita ciertos ruidos de funcionamiento mientras se prepara para imprimir. Esto es parte del funcionamiento normal.

▶ Si aparece un mensaje de error en la pantalla LCD, asegúrese de que el cabezal de impresión y los depósitos de tinta estén correctamente instalados.

- ▶ Cuando el equipo no se utiliza durante unos 5 minutos, la pantalla LCD se desconecta. Para reactivarla, pulse cualquier botón excepto el botón **ACTIVADO (ON)**.

# 6

Load Paper  
Carga del papel

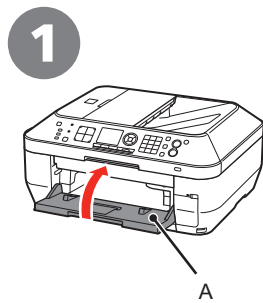

Close the Paper Output Tray (A).

Cierre la bandeja de salida del papel (A).

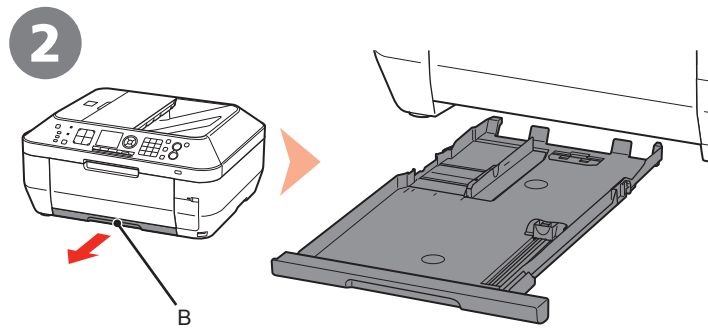

Pull out the Cassette (B).

Extraiga el cassette (B).

- ▶ The Cassette supports plain paper only. To load specialty paper including photo paper, refer from 3 on page 20.

- ▶ El cassette sólo admite papel normal. Para cargar papel especial, incluido el papel fotográfico, consulte a partir de 3 de la página 20.

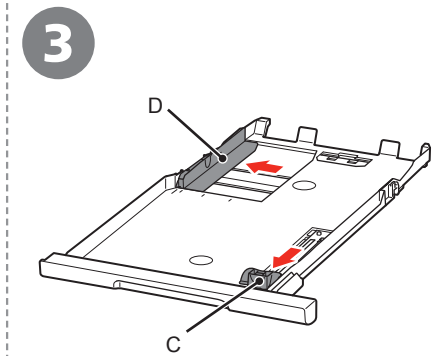

Move the Paper Guides (C) and (D) to both edges.

Desplace las guías del papel (C) y (D) hasta los extremos.



4

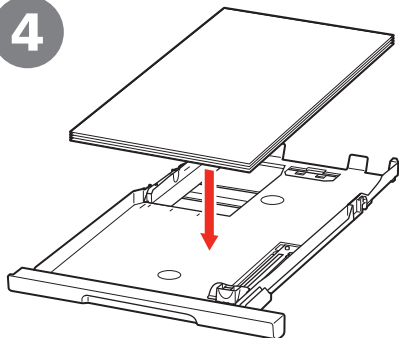

Load plain paper.

Load paper with the printing side facing down.

Cargue papel normal.

Cargue el papel con la cara de impresión hacia abajo.

5

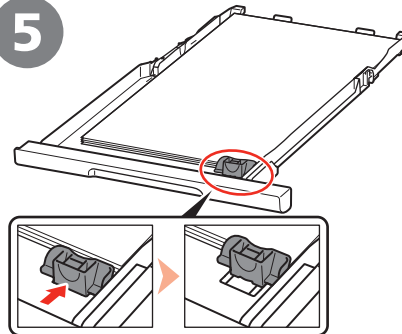

Slide the Paper Guide to align with the actual size of the paper.

The Paper Guide will click and stop when it aligns with the corresponding mark of paper size. A slight space between the Paper Guide and the paper stack is acceptable.

Desplace la guía de papel para alinearla con el tamaño real del papel.

La guía del papel hará clic y se detendrá cuando se alinee con la marca de tamaño de papel correspondiente. Puede quedar un pequeño espacio entre la guía del papel y la pila de papel.

6

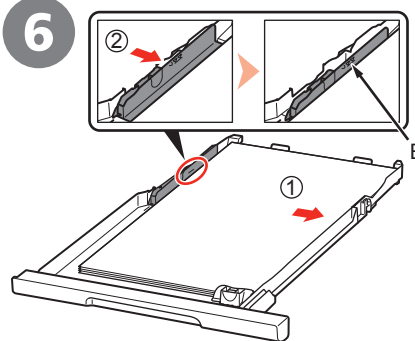

Align the paper to the right side of the Cassette (1), and slide the Paper Guide against the left edge of the paper (2).

Make sure that the height of the paper stack does not exceed the line (E).

Alinee el papel con el lateral derecho del cassette (1) y desplace la guía del papel hasta el borde izquierdo del papel (2).

Compruebe que la altura de la pila de papel no supere la línea (E).

7

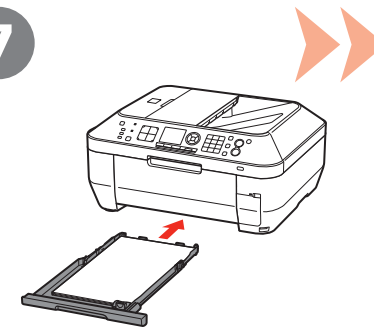

Insert the Cassette slowly into the machine until it clicks into place.

Introduzca el cassette despacio en el equipo hasta que haga clic en su lugar.

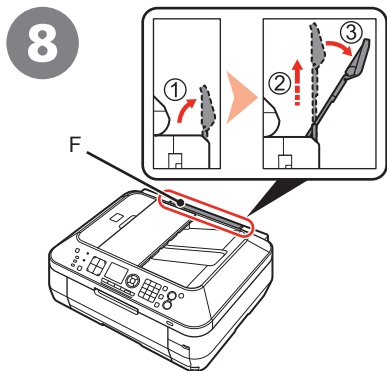

Prepare the Paper Support (F).

1. Open it.
2. Withdraw it upwards.
3. Tilt it back.

Prepare el soporte del papel (F).

1. Ábralo.
2. Tire de él hacia arriba.
3. Échelo hacia atrás.

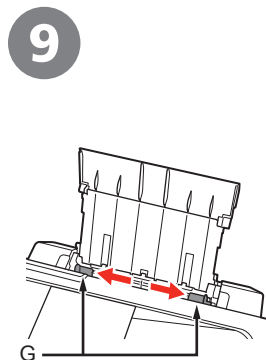

Move the Paper Guides (G) to both edges.

Desplace las guías del papel (G) hasta ambos bordes.

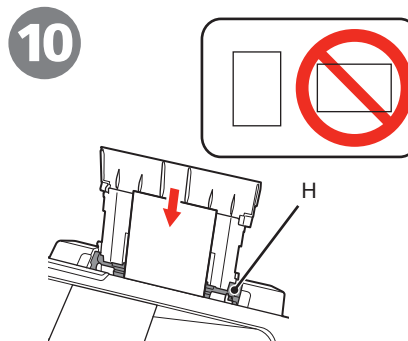

Load paper in the center of the Rear Tray (H).

Load paper in portrait orientation with the printing side facing up.

- ▶ Load specialty paper including photo paper in the Rear Tray.

Cargue el papel en el centro de la bandeja posterior (H).

Cargue el papel con orientación vertical con la cara de impresión hacia arriba.

- ▶ Cargue el papel especial, incluido el papel fotográfico, en la bandeja posterior.

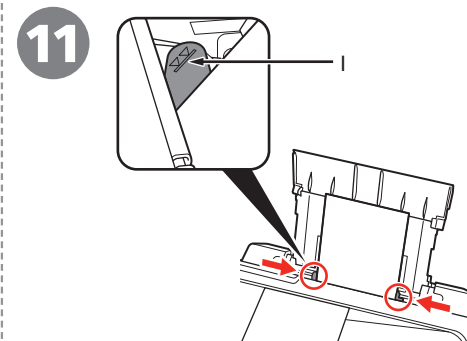

Slide the left and right Paper Guides against both edges of the paper.

Make sure that the height of the paper stack does not exceed the line (I).

- 📖 For details on how to handle paper, refer to "Loading Paper" in the on-screen manual: **Basic Guide** after installation is complete.

Deslice las guías de papel izquierda y derecha contra ambos bordes del papel.

Compruebe que la altura de la pila de papel no supere la línea (I).

- 📖 Para obtener más información sobre cómo manipular el papel, consulte "Carga del papel" en el manual en pantalla: **Guía básica** después de finalizar la instalación.

# 7 Set Up for Fax Reception Configuración del equipo para la recepción de fax

Read this section only when using the machine as a fax.

If not using the machine as a fax, go to "8 Select Connection Method" on page 25.

Lea esta sección sólo si va a utilizar el equipo como fax.

De lo contrario, vaya a "8 Selección del método de conexión" en la página 25.

The following four modes are available for receiving faxes. Select a receive mode according to your needs. You can change the receive mode any time. Refer to the on-screen manual: **Basic Guide**.



- Even when a telephone is connected to the machine, the telephone's ringtone may not sound for an incoming call depending on the type or settings of the telephone.

Para la recepción de faxes están disponibles estos cuatro modos. Seleccione el modo de recepción según convenga. Puede cambiar el modo de recepción en cualquier momento. Consulte el manual en pantalla: **Guía básica**.



- Aunque esté conectado al equipo un teléfono, puede que no suene el tono de llamada del teléfono para una llamada entrante en función del tipo o de la configuración del teléfono.



## Intended Use

### Uso previsto

- Want to use a telephone line for voice calls and faxes.
- Want to prioritize voice call reception over fax call reception because there are more opportunities to receive voice calls.
- Want to automatically receive voice messages and faxes, connect the answering machine to the fax.

- Si desea utilizar una línea de teléfono para las llamadas de voz y los faxes.
- Si desea dar prioridad a la recepción de llamadas de voz respecto a la recepción de llamadas de fax porque hay más posibilidades de recibir las primeras.
- Si desea recibir automáticamente mensajes de voz y faxes, conecte el contestador automático al fax.



**TEL priority mode**

**Modo prioridad teléfono**

Voice calls cannot be received unless a telephone is connected.

No se pueden recibir llamadas de voz a menos que haya conectado un teléfono.

- Want to use a telephone line for voice calls and faxes.
- Want to prioritize fax call reception over voice call reception because there are more opportunities to receive faxes.

- Si desea utilizar una línea de teléfono para las llamadas de voz y los faxes.
- Si desea dar prioridad a la recepción de llamadas de fax respecto a la recepción de llamadas de voz porque hay más posibilidades de recibir las primeras.



**FAX priority mode**

**Modo prioridad fax**

- Want to use a dedicated fax line.
- Want to use as a fax only.

- Si desea utilizar una línea de fax dedicada.
- Si desea usar sólo el fax.



**FAX only mode**

**Modo sólo fax**

- If you use Distinctive Ring Pattern Detection (DRPD) service
- Si utiliza un servicio de detección de patrones de sonido (DRPD)



**DRPD**

**DRPD**



**When a fax call arrives:**

**Si recibe una llamada de fax:**



**When a voice call arrives:**

**Si recibe una llamada de voz:**

TEL priority mode

Modo prioridad teléfono

While the telephone's ringtone sounds, pick up the handset. When the fax reception starts, replace the handset. If an answering machine is connected, the fax is received automatically.

Mientras suene el tono de llamada del teléfono, descuelgue el auricular. Cuando se inicie la recepción de fax, cuelgue el auricular. Si está conectado un contestador automático, el fax se recibe automáticamente.

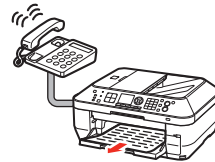

While the telephone's ringtone sounds, pick up the handset to answer the call.

Mientras suene el tono de llamada del teléfono, descuelgue el auricular para responder a la llamada.



FAX priority mode

Modo prioridad fax

The telephone's ringtone sounds. The fax is received automatically.

Suena el tono de llamada del teléfono. El fax se recibe automáticamente.

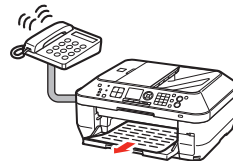

The telephone's ringtone sounds, then the machine's ringtone sounds. Pick up the handset to answer the call.

Suena el tono de llamada del teléfono; a continuación suena el tono de llamada del equipo. Descuelgue el auricular para responder a la llamada.



FAX only mode

Modo sólo fax

The fax is received automatically.

El fax se recibe automáticamente.



The call cannot be answered.

No se puede responder a la llamada.

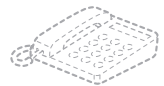

DRPD

DRPD

The telephone's ringtone sounds. The fax is received automatically when the machine detects the fax ring pattern.

Suena el tono de llamada del teléfono. El fax se recibe automáticamente cuando el equipo detecta el patrón de sonido de fax.

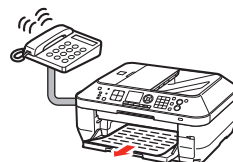

The telephone continues to ring. Pick up the handset to answer the call.

Sigue sonando el teléfono. Descuelgue el auricular para responder a la llamada.

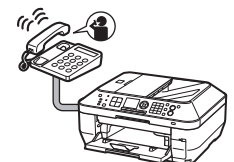

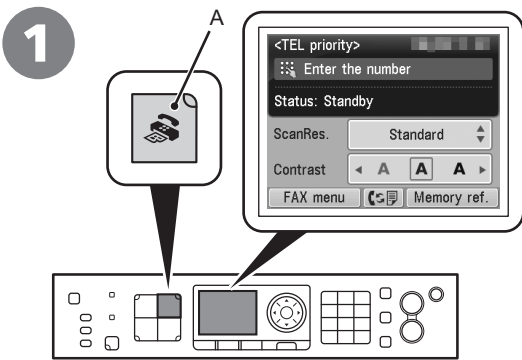

Press the **FAX** button (A).  
The fax standby screen is displayed.

Pulse el botón **FAX** (A).  
Aparecerá la pantalla de fax en espera.

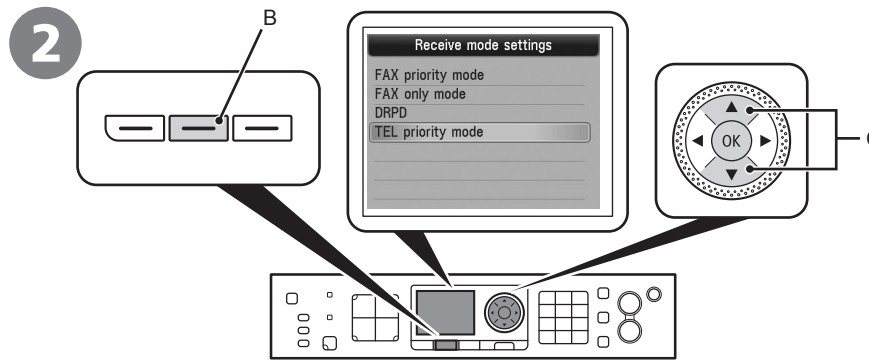

Press the **FUNCTION** button (B), then select a receive mode using the ▲ or ▼ button (C).

Pulse el botón **FUNCIÓN (FUNCTION)** (B) y seleccione después un modo de recepción con el botón ▲ o ▼ (C).

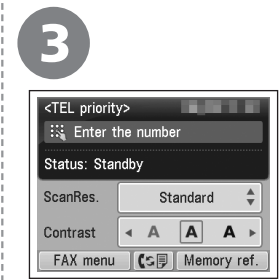

Press the **OK** button.

The fax standby screen returns.

Pulse el botón **OK**.

Volverá a la pantalla de fax en espera.



# Select Connection Method Selección del método de conexión

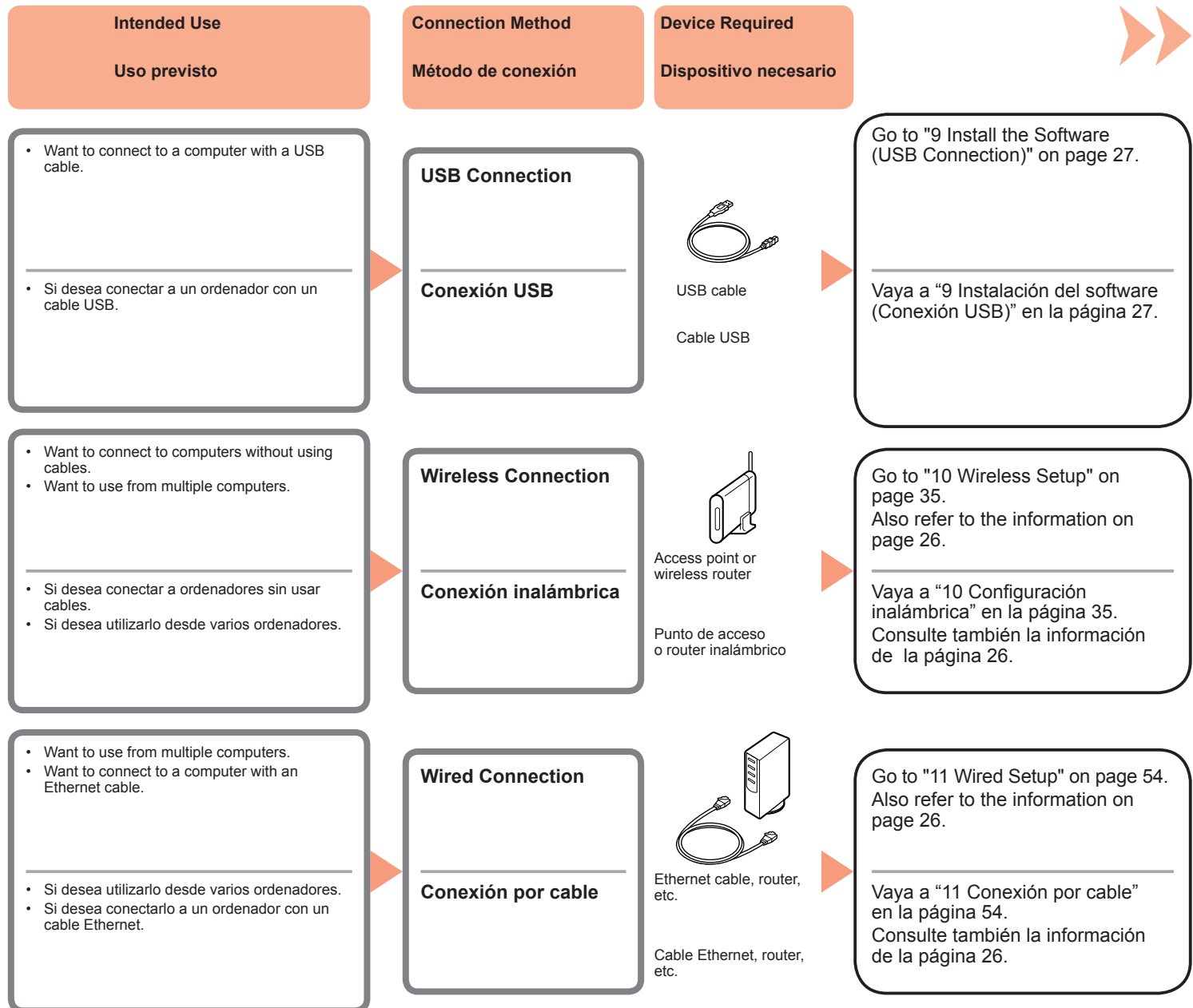

### **What is Network?**

A system to exchange information between computers by connecting them to each other with cables or via wireless communication. The Internet and LAN are types of networks.

### **What is LAN (Local Area Network)?**

A type of network that connects computers to each other within a limited area (room, building, etc.).

---

### **¿Qué es una red?**

Un sistema de intercambio de información entre ordenadores mediante la conexión de éstos entre sí con cables o a través de comunicaciones inalámbricas. Internet y las redes de área local (LAN) son tipos de redes.

### **¿Qué es una red de área local (LAN)?**

Un tipo de red que conecta ordenadores entre sí dentro de un área limitada (habitación, edificio, etc.).

If it is uncertain whether your device (access point, router, etc.) supports wireless connection or wired connection, refer to the manual supplied with the device, or contact its manufacturer.

### **If Your Device Supports Wireless Connection**

Check if it supports IEEE802.11b/g.

### **If Your Device Supports Wired Connection**

Check if it supports simultaneous connection of multiple computers and network devices.

---

Si no sabe si el dispositivo (punto de acceso, router, etc.) admite una conexión inalámbrica o por cable, consulte el manual proporcionado con el mismo o póngase en contacto con el fabricante.

### **Si el dispositivo admite una conexión inalámbrica**

Compruebe si es compatible con IEEE802.11b/g.

### **Si el dispositivo admite una conexión por cable**

Compruebe si admite la conexión simultánea de varios ordenadores y dispositivos de red.



Do not connect the USB cable yet.

No conecte aún el cable USB.

- To use the machine by connecting it to a computer, software including the drivers needs to be copied (installed) to the computer's hard disk. The installation process takes about 20 minutes. (The installation time varies depending on the computer environment or the number of application software to be installed.)
- Screens are based on Windows Vista Ultimate and Mac OS X v.10.5.x.

- ▶ Quit all running applications before installation.
- Log on as the administrator (or a member of the Administrators group).
- Do not switch users during the installation process.
- Internet connection may be required during the installation. Connection fees may apply. Consult the internet service provider.
- It may be necessary to restart your computer during the installation process. Follow the on-screen instructions and do not remove the **Setup CD-ROM** during restarting.  
The installation resumes once your computer has restarted.
- Mac OS 9, Mac OS X Classic environments, or Mac OS X v.10.4.10 or earlier are not supported.

- Para poder utilizar el equipo conectado a un ordenador, se debe copiar (instalar) el software, incluidos los controladores, en el disco duro del ordenador. El proceso de instalación tarda unos 20 minutos. (El tiempo necesario para instalar varía en función del entorno del ordenador o del número de aplicaciones que se vayan a instalar).
- Las pantallas se basan en Windows Vista Ultimate y Mac OS X v.10.5.x.

- ▶ Cierre las aplicaciones que se estén ejecutando antes de la instalación.
- Inicie la sesión como administrador (o miembro del grupo de administradores).
- No cambie de usuario durante el proceso de instalación.
- Durante la instalación, es posible que se tenga que conectar a Internet. Esto puede implicar gastos de conexión. Consulte con el proveedor de servicios de Internet.
- Es posible que deba reiniciar el ordenador durante el proceso de instalación. Siga las instrucciones en pantalla y no retire el **Setup CD-ROM** mientras se reinicia el equipo.  
La instalación se reanuda una vez reiniciado el ordenador.
- Los entornos Mac OS 9, Mac OS X Classic o Mac OS X v.10.4.10 o anteriores no son compatibles.

- For Spanish Users in the U.S.A.:
- Para los usuarios de habla hispana de EE. UU.:

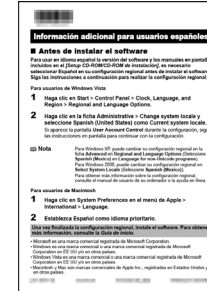

Refer to the "Información adicional para usuarios españoles" sheet to install the Spanish version of the software.

Consulte la hoja "Información adicional para usuarios españoles" para instalar la versión española del software.

## Windows

- If you connect the machine via USB cable before installing the software:
- Si se conecta el equipo mediante un cable USB antes de instalar el software:

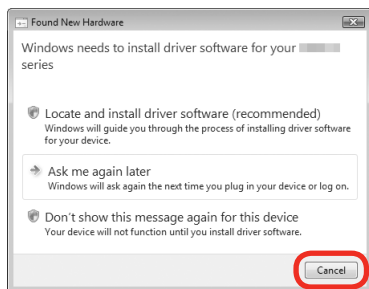

### For Windows 7

1. Remove the USB cable connected to your computer.
2. Proceed to ❶.

### For Windows Vista/Windows XP/Windows 2000

The above dialog box may appear.

1. Remove the USB cable connected to your computer.  
If the dialog box closes, proceed to ❶.
2. Click **Cancel**.
3. Proceed to ❶.

### Para Windows 7

1. Quite el cable USB que esté conectado al ordenador.
2. Continúe con ❶.

### Para Windows Vista/Windows XP/Windows 2000

Puede aparecer el cuadro de diálogo anterior.

1. Retire el cable USB que esté conectado al ordenador.  
Si se cierra el cuadro de diálogo, continúe con ❶.
2. Haga clic en **Cancelar (Cancel)**.
3. Continúe con ❶.

## Windows

- Easy-WebPrint EX
- Easy-WebPrint EX

If you are using Internet Explorer 7 or later, you can use the Web print software Easy-WebPrint EX. An internet connection is required for installation.

Si utiliza Internet Explorer 7 o posterior, puede utilizar el software de impresión para web Easy-WebPrint EX. Para instalarlo, es necesario estar conectado a Internet.

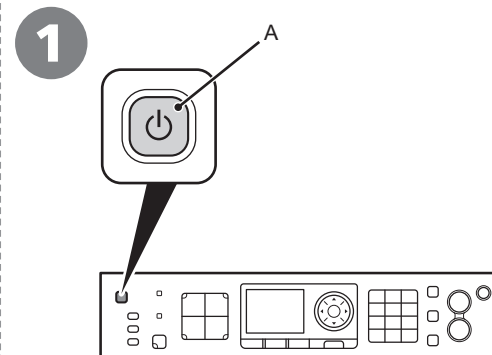

Press the **ON** button (A) to **TURN OFF THE MACHINE**.

Operating noise may continue for up to 30 seconds until the machine turns off.

- ▶ Do NOT connect the USB cable to the computer and the machine yet. If you have already connected the cable, disconnect it now.

Pulse el botón **ACTIVADO (ON)** (A) para **APAGAR EL EQUIPO**.

Hasta que el equipo se apague, se podrán seguir escuchando ruidos de funcionamiento durante hasta 30 segundos.

- ▶ NO conecte aún el cable USB al ordenador ni al equipo. Si ya lo ha conectado, desconéctelo ahora.

2



Turn on the computer, then insert the **Setup CD-ROM** into the CD-ROM drive.

If you are using Windows, the setup program starts automatically.

#### For Windows

- If the program does not start automatically, double-click the CD-ROM icon in **Computer** or **My Computer**. When the CD-ROM contents appear, double-click **MSETUP4.EXE**.

Encienda el ordenador y, a continuación, introduzca el **Setup CD-ROM** en la unidad de CD-ROM.

Si usa Windows, el programa de instalación se inicia automáticamente.

#### Para Windows

- Si el programa no se inicia automáticamente, haga doble clic en el icono del CD-ROM en **Equipo (Computer)** o **Mi PC (My Computer)**. Cuando aparezca el contenido del CD-ROM, haga doble clic en **MSETUP4.EXE**.

# Windows

3

## Windows 7/Windows Vista

Windows XP/Windows 2000 → 4

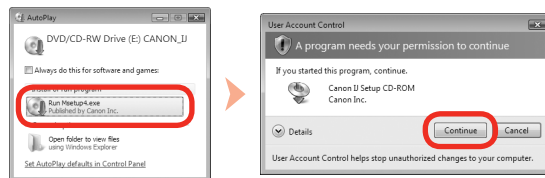

Click **Run Msetup4.exe** on the **AutoPlay** screen, then click **Continue** or **Yes** on the **User Account Control** dialog box.

If the **User Account Control** dialog box reappears in following steps, click **Continue** or **Yes**.

Haga clic en **Ejecutar Msetup4.exe (Run Msetup4.exe)** en la pantalla **Reproducción automática (AutoPlay)** y, a continuación, haga clic en **Continuar (Continue)** o en **Sí (Yes)** en el cuadro de diálogo **Control de cuentas de usuario (User Account Control)**.

Si vuelve a aparecer el cuadro de diálogo **Control de cuentas de usuario (User Account Control)** en los pasos siguientes, haga clic en **Continuar (Continue)** o en **Sí (Yes)**.

3

# Macintosh

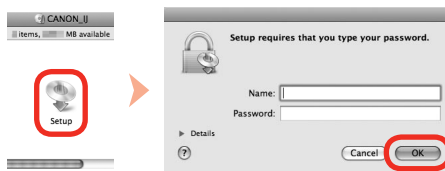

Double-click the **Setup** icon of the CD-ROM folder to proceed to the following screen. Enter your administrator name and password, then click **OK**.

If the CD-ROM folder does not open automatically, double-click the CD-ROM icon on the desktop.

If you do not know your administrator name or password, click the help button, then follow the on-screen instructions.

Haga doble clic en el icono **Setup** de la carpeta del CD-ROM para pasar a la pantalla siguiente. Introduzca el nombre de administrador y la contraseña; a continuación, haga clic en **OK**.

Si la carpeta del CD-ROM no se abre automáticamente, haga doble clic en el icono del CD-ROM del escritorio.

Si no sabe su nombre o contraseña de administrador, haga clic en el botón de ayuda y, a continuación, siga las instrucciones que aparezcan en pantalla.



### Click **Easy Install**.

The drivers, application software, and on-screen manuals are installed all together.



- If you want to select particular items to install, click **Custom Install**.

### For Windows 7/Windows Vista SP1 or later

- You can install the XPS Printer Driver from **Custom Install**. When installing the XPS Printer Driver, select the MP Drivers at the same time.
- For details on useful functions of the XPS Printer Driver, refer to the on-screen manual: **Advanced Guide** after installation is complete.

### Haga clic en **Instalación simple (Easy Install)**.

Los controladores, el software de aplicación y los manuales en pantalla se instalan juntos.



- Si desea seleccionar unos elementos concretos para instalarlos, haga clic en **Instalación personalizada (Custom Install)**.

### Para Windows 7/Windows Vista SP1 o posterior

- Puede instalar el Controlador de impresora XPS (XPS Printer Driver) desde **Instalación personalizada (Custom Install)**. Cuando instale el Controlador de impresora XPS (XPS Printer Driver), seleccione MP Drivers al mismo tiempo.
- Para obtener más información sobre las prácticas funciones del Controlador de impresora XPS (XPS Printer Driver), consulte el manual en pantalla: **Guía avanzada** después de finalizar la instalación.

5

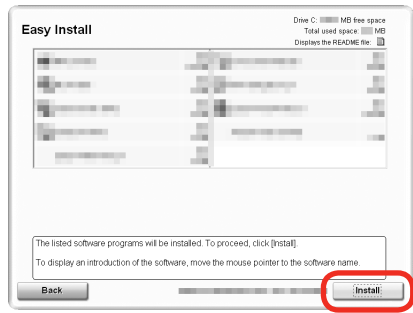

Click **Install**.

**For Windows**

- To install Easy-WebPrint EX, you need to connect your computer to the internet at this stage. (Internet Explorer 7 or later is required.) If an internet connection is not available, it is also possible to install this software later. For details, refer to "Useful Software Applications" in the on-screen manual: **Basic Guide** after installation is complete.

Haga clic en **Instalar (Install)**.

**Para Windows**

- Para instalar Easy-WebPrint EX, debe conectar el ordenador a Internet en este momento. (Se necesita Internet Explorer 7 o posterior). Si no dispone de conexión a Internet, también se puede instalar este software más tarde. Para obtener más información, consulte "Prácticas aplicaciones de software" en el manual en pantalla: **Guía básica** después de finalizar la instalación.

6

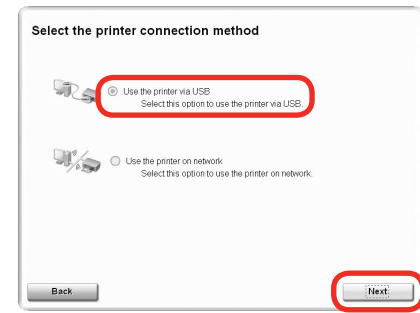

Select **Use the printer via USB**, then click **Next**.

Follow any on-screen instructions to proceed with the software installation.

Seleccione **Utilizar la impresora mediante USB (Use the printer via USB)** y, a continuación, haga clic en **Siguiente (Next)**.

Siga las instrucciones que aparezcan en pantalla para continuar con la instalación del software.



Important Information for the Installation

Información importante para la instalación

- USB Port
- Puerto USB

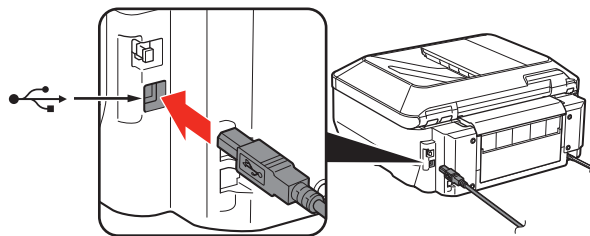

When the **Printer Connection** screen appears, connect the machine to the computer with the USB cable. After connecting the cable, **TURN ON THE MACHINE**.

The USB Port is located on the right side at the back of the machine. The lower port is for USB.

Cuando aparezca la pantalla **Conexión de impresora (Printer Connection)**, conecte el equipo al ordenador mediante un cable USB. Después de conectar el cable, **ENCIENDA EL EQUIPO**.

El puerto USB se encuentra a la derecha de la parte trasera del equipo. El puerto inferior es para USB.

- Necessary Information for the User Registration
- Información necesaria para el Registro de usuario (User Registration)

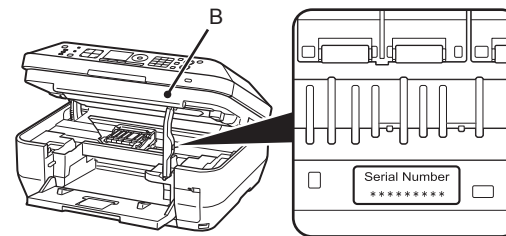

The product serial number is required when registering the product. The serial number is located inside the machine (as shown in the illustration).

- ▶ If the power is on, the Print Head Holder will move when the Scanning Unit (Cover) (B) is opened.

Se necesita el número de serie del producto para registrarlo. El número de serie está situado en el interior del equipo (tal como muestra la ilustración).

- ▶ Si está encendido, el soporte del cabezal de impresión se desplazará cuando se abra la unidad de escaneo (cubierta) (B).

- If the **Extended Survey Program** screen appears

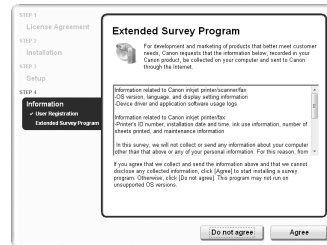

- Si aparece la pantalla **Extended Survey Program**

If you can agree to Extended Survey Program, click **Agree**.  
If you click **Do not agree**, the Extended Survey Program will not be installed. (This has no effect on the machine's functionality.)

Si desea admitir Extended Survey Program, haga clic en **Aceptar (Agree)**.  
Si hace clic en **No aceptar (Do not agree)**, Extended Survey Program no se instalará.  
(Esto no afecta al funcionamiento del equipo).

7



Click **Exit** to complete the installation.

If **Restart** is displayed, follow the instruction to restart the computer.

**For Macintosh:**

It is necessary to restart the computer before scanning using the Operation Panel on the machine for the first time.

Haga clic en **Salir (Exit)** para finalizar la instalación.

Si aparece **Reiniciar (Restart)**, siga las instrucciones para reiniciar el ordenador.

**Para Macintosh:**

Es necesario reiniciar el ordenador antes de escanear por primera vez mediante el panel de control del equipo.



### For Windows:

Solution Menu starts automatically.



- Remove the **Setup CD-ROM** and keep it in a safe place.
- The buttons displayed on Solution Menu may vary depending on the country or region of purchase.

### For Macintosh:



Click the icon on the Dock to start Solution Menu.

### Para Windows:

Solution Menu se inicia automáticamente.



- Extraiga el **Setup CD-ROM** y guárdelo en un lugar seguro.
- Los botones que aparecen en Solution Menu pueden variar en función del país o de la región de adquisición.

### Para Macintosh:



Haga clic en el icono de Dock para iniciar Solution Menu.

Congratulations! Setup is complete.  
Proceed to page 77 for information regarding the Solution Menu and the on-screen manual or page 78 to start using the machine.

Enhorabuena. El proceso de instalación ha finalizado.  
Consulte la página 77 para obtener información sobre Solution Menu y el manual en pantalla o la página 78 para empezar a utilizar el equipo.



# 10

## Wireless Setup Configuración inalámbrica

Before connecting the machine to the network, the computer needs to be connected to the network. Make sure that configuration of the computer and access point or router is complete.

Antes de conectar el equipo a la red, se debe conectar el ordenador a la red. Asegúrese de que haya finalizado la configuración del ordenador y del punto de acceso o del router.

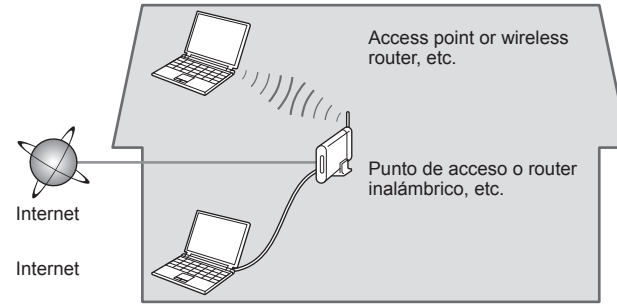

Add (connect) the machine to the network.

Agregue (conecte) el equipo a la red.

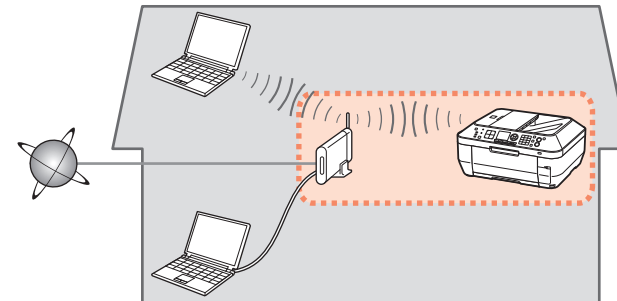

## ■ Notes on Wireless Connection

## ■ Notas acerca de la conexión inalámbrica

- 
- The configuration, router functions, setup procedures and security settings of the network device vary depending on your system environment. For details, refer to your device's instruction manual or contact its manufacturer.
  - In an office setup, consult your network administrator.
  - If you connect to a network that is not protected with security measures, there is a risk of disclosing data such as your personal information to a third party.
  - The machine cannot be used over a wireless and wired connection at the same time.
  - If an error message appears or if you have trouble with the network connection, refer to the printed manual: **Network Setup Troubleshooting**.

- 
- La configuración, las funciones del router, los procedimientos de instalación y la configuración de seguridad del dispositivo de red varían en función del entorno del sistema. Si desea obtener más información, consulte el manual de instrucciones del dispositivo o póngase en contacto con el fabricante.
  - En una instalación corporativa, consulte con el administrador de red.
  - Si se conecta a una red que no está protegida con medidas de seguridad, existe el riesgo de divulgar información, como sus datos personales, a terceros.
  - El equipo no se puede utilizar con una conexión por cable e inalámbrica al mismo tiempo.
  - Si aparece un mensaje de error o si tiene problemas con la conexión de red, consulte el manual impreso: **Solución de problemas de configuración de red**.



---

An "Ad-hoc connection," which establishes a direct connection to the computer over a wireless connection without using an access point, is not supported. Be sure to prepare an access point.

---

No se admite la "conexión ad-hoc", es decir, la que establece una conexión directa al ordenador a través de una conexión inalámbrica sin utilizar un punto de acceso. Asegúrese de preparar un punto de acceso.



- Check the Information for Wireless Connection
- Comprobación de la información para la conexión inalámbrica

In most cases, "Easy Setup" will be used to connect the machine to your access point or router. Before you continue, you must gather the information below which will be required during the installation. For your convenience, you may record the information in the provided spaces and then proceed to page 39.

For other connection methods, please refer to page 38.

En la mayoría de los casos se utilizará "Configuración fácil (Easy Setup)" para conectar el equipo al punto de acceso o router. Antes de continuar, debe reunir la información siguiente, que será necesaria durante la instalación. Para mayor comodidad, puede anotar la información en los espacios que se proporcionan y, a continuación, pasar a la página 39.

Para obtener información sobre otros métodos, consulte la página 38

For details on how to check the following information, refer to the manual of your access point or router, or contact its manufacturer.

Para obtener todos los detalles sobre cómo consultar la información siguiente, consulte el manual de instrucciones del punto de acceso o router, o póngase en contacto con el fabricante.

Access Point Name/Network Name:

Nombre de punto de acceso/nombre de red:

\* Also referred to as SSID.  
An identifier to identify the specific access point.

\* También se conoce como SSID.  
Identificador del punto de acceso específico.

Network Key:

Clave de red:

\* Also referred to as encryption key, WEP key or WPA/WPA2 passphrase, Pre-Shared key.  
A password required to set to prevent unauthorized access to communication.

\* También se conoce como clave de codificación, clave WEP o contraseña WPA/WPA2, clave previamente compartida.  
Contraseña que se debe establecer para evitar el acceso no autorizado a las comunicaciones.

You can retrieve your network key by using the Canon PIXMA Wireless Setup Assistant or the instructions which can be downloaded from the Canon support webpage ([www.usa.canon.com/downloadlibrary](http://www.usa.canon.com/downloadlibrary)).

If you are unable to retrieve the network key or other settings, refer to the manual of your access point or router, or contact its manufacturer.

La clave de red se puede recuperar mediante el asistente de configuración inalámbrica de Canon PIXMA o siguiendo las instrucciones que se pueden descargar desde la página de soporte de Canon ([www.usa.canon.com/downloadlibrary](http://www.usa.canon.com/downloadlibrary)).

Si no consigue recuperar la clave de red u otro ajuste, consulte el manual del punto de acceso o router, o póngase en contacto con el fabricante.

If you choose one of these connection methods, skip the "Easy Setup" section and proceed the desired section (WPS or WCN).

Si elige uno de estos métodos, omita la sección "Configuración fácil (Easy Setup)" y continúe con la sección deseada (WPS o WCN).

- If your access point or router supports WPS (Wi-Fi Protected Setup)
- Si el punto de acceso o el router admiten WPS (Wi-Fi Protected Setup)

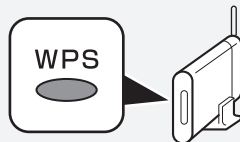

The wireless connection can be setup without gathering the information on page 37. Please refer to your access point or router manual to confirm if WPS is supported. If so, Go to "Wireless Setup Using WPS (Wi-Fi Protected Setup)" on page 42.



• For details on WPS, refer to the manual of your access point.

La conexión inalámbrica se puede establecer fácilmente sin reunir la información de la página 37. Para confirmar si se admite WPS, consulte el manual de instrucciones del punto de acceso o router. Si es así, vaya a "Configuración inalámbrica mediante WPS (Wi-Fi Protected Setup)" en la página 42.



• Consulte en el manual del punto de acceso todos los detalles sobre WPS.

- If you are using Windows 7/Windows Vista and have a USB flash drive
- Si utiliza Windows 7/Windows Vista y tiene una unidad flash USB

You can configure wireless connection settings by using the WCN (Windows Connect Now) function as well. For details, refer to "Wireless Setup Using WCN (Windows Connect Now)" on page 47.

También puede configurar la conexión inalámbrica utilizando la función WCN (Windows Connect Now). Para obtener más información, consulte "Configuración inalámbrica mediante WCN (Windows Connect Now)" en la página 47.

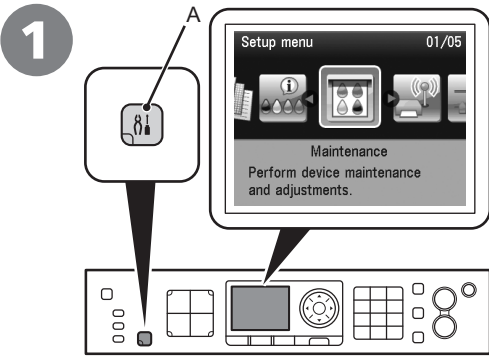

Press the **Setup** button (A).  
The **Setup menu** screen is displayed.

Pulse el botón **Configuración (Setup)** (A).  
Aparecerá la pantalla **Menú Configurar (Setup menu)**.

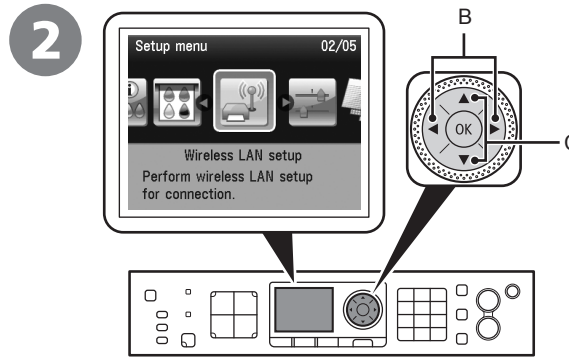

Use the ◀ or ▶ button (B) to select **Wireless LAN setup**, then press the **OK** button.

Utilice el botón ◀ o ▶ (B) para seleccionar **Configuración LAN inalám. (Wireless LAN setup)** y, a continuación, pulse el botón **OK**.

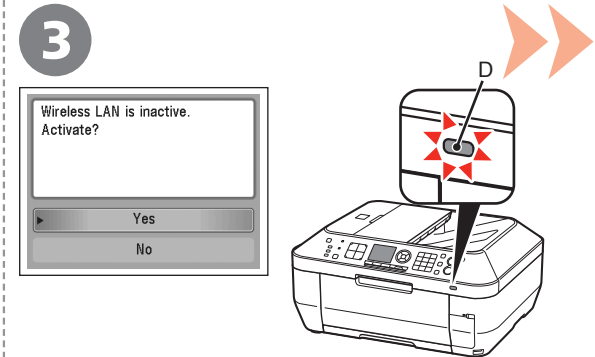

Use the ▲ or ▼ button (C) to select **Yes**, then press the **OK** button.  
When wireless connection is enabled, the **Wi-Fi lamp** (D) lights blue.

Utilice el botón ▲ o ▼ (C) para seleccionar **Sí (Yes)** y, a continuación, pulse el botón **OK**.  
Cuando se active la conexión inalámbrica, la luz de **Wi-Fi** (D) se encenderá en azul.

4

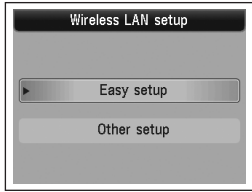

Select **Easy setup**, then press the **OK** button.

Seleccione **Configuración fácil (Easy setup)** y, a continuación, pulse el botón **OK**.

5

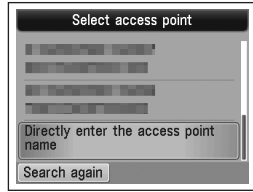

Select the access point name you wrote down on page 37, then press the **OK** button.

• If you are living in an apartment, nearby access points in use may be detected.

Seleccione el nombre del punto de acceso anotado en la página 37 y, a continuación, pulse el botón **OK**.

• Si se encuentra en un piso, es posible que se detecten puntos de acceso cercanos que estén en uso.

6

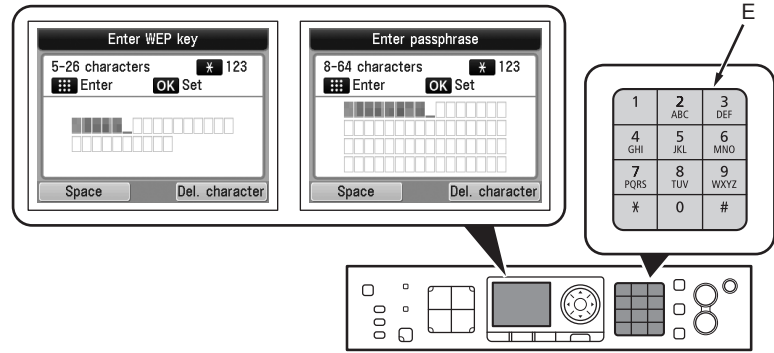

When one of the above screens is displayed, enter the network key you wrote down on page 37 using the Numeric buttons (E), then press the **OK** button.

If the above screen is not displayed, go to 3.

Press the **X** button to switch character entry modes.

Cuando aparezca una de las pantallas anteriores, introduzca con las teclas numéricas (E) la clave de red anotada en la página 37 y, a continuación, pulse el botón **OK**.

Si no aparece la ventana anterior, vaya a 3.

Pulse el botón **X** para cambiar de un modo de introducción de caracteres a otro.

• Enter upper and lower case letters of the alphabet correctly.

• For details on character entry, refer to the printed manual: **Network Setup Troubleshooting**.

• Introduzca correctamente las letras en mayúsculas y minúsculas.

• Consulte todos los detalles sobre la introducción de caracteres en el manual impreso: **Solución de problemas de configuración de red**.

7

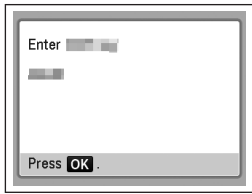

Make sure that the network key is correct, then press the **OK** button.

Asegúrese de que la clave de red es correcta y, a continuación, pulse el botón **OK**.

8

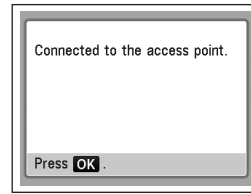

When the above screen appears, press the **OK** button.

The **Setup menu** screen returns.



- If **Failed to connect to the access point.** appears, press the **OK** button, make sure that the network key is correct, then enter it again. If a connection still cannot be established, refer to the printed manual: **Network Setup Troubleshooting**.

Cuando aparezca la pantalla anterior, pulse el botón **OK**.

Volverá a aparecer la pantalla **Menú Configurar (Setup menu)**.



- Si aparece **Error al conectar con el punto de acceso. (Failed to connect to the access point.)**, pulse el botón **OK**, cerciórese de que la clave de red es correcta y vuelva a introducirla. Si pese a ello no se puede establecer la conexión, consulte el manual impreso: **Solución de problemas de configuración de red**.

9

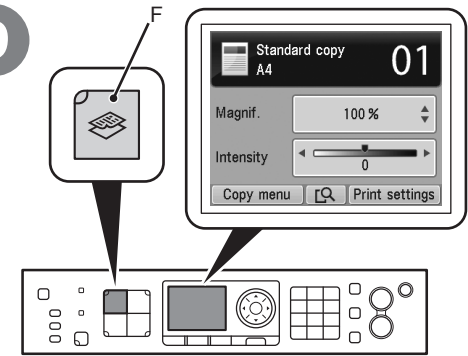

Press the **COPY** button (F).

The copy standby screen is displayed.

Next, read “12 Install the Software (Network Connection)” on page 59!

Pulse el botón **COPIA (COPY)** (F).

Aparece la pantalla de espera de copia.

A continuación, lea “12 Instalación del software (Conexión de red)” en la página 59.

Read this section only when setting up a wireless connection by using the WPS (Wi-Fi Protected Setup).

If not using WPS, the following procedure is not necessary.

Lea esta sección sólo si utiliza una conexión inalámbrica mediante WPS (Wi-Fi Protected Setup).

Si no utiliza WPS, no es necesario el siguiente procedimiento.

1

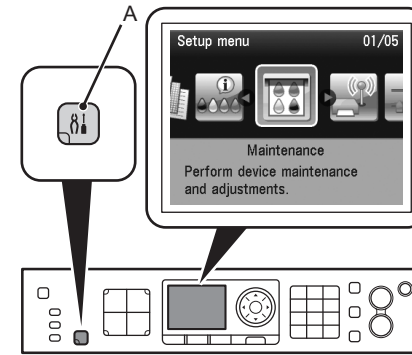

Press the **Setup** button (A).  
The **Setup menu** screen is displayed.

Pulse el botón **Configuración (Setup)** (A).  
Aparecerá la pantalla **Menú Configurar (Setup menu)**.



2

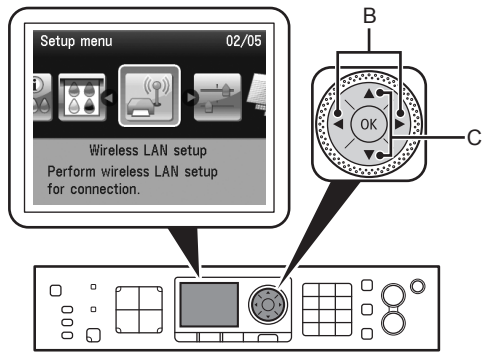

Use the ◀ or ▶ button (B) to select **Wireless LAN setup**, then press the **OK** button.

Utilice el botón ◀ o ▶ (B) para seleccionar **Configuración LAN inalám.** (**Wireless LAN setup**) y, a continuación, pulse el botón **OK**.

3

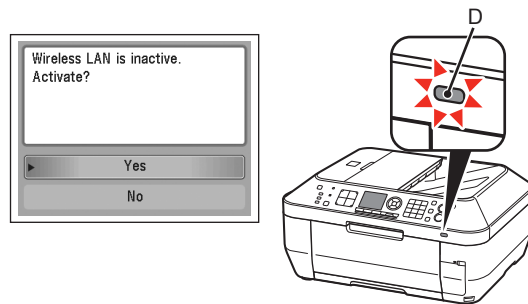

Use the ▲ or ▼ button (C) to select **Yes**, then press the **OK** button.

When wireless connection is enabled, the **Wi-Fi** lamp (D) lights blue.

Utilice el botón ▲ o ▼ (C) para seleccionar **Sí (Yes)** y, a continuación, pulse el botón **OK**.  
Cuando se active la conexión inalámbrica, la luz de **Wi-Fi** (D) se encenderá en azul.

4

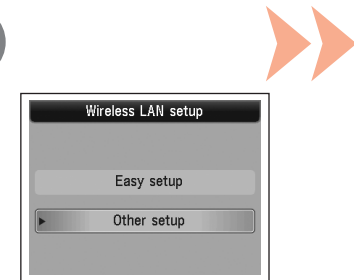

Select **Other setup**, then press the **OK** button.

Seleccione **Otra configuración (Other setup)** y, a continuación, pulse el botón **OK**.

5

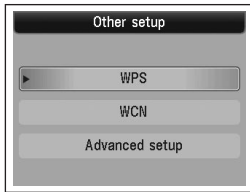

Select **WPS**, then press the **OK** button.

Seleccione **WPS** y, a continuación, pulse el botón **OK**.

6

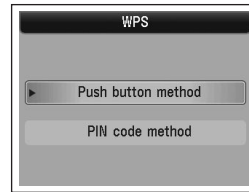

Select **Push button method**, then press the **OK** button.

Seleccione **Método de pulsador (Push button method)** y, a continuación, pulse el botón **OK**.

7

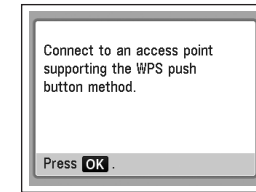

Press the **OK** button.

Pulse el botón **OK**.



- To use the PIN code method for setup, select **PIN code method** in 6, then press the **OK** button. Follow the on-screen instructions to operate the machine and access point. When the screen in 9 appears, press the **OK** button. When the screen in 2 returns, press the **COPY** button to return to the copy standby screen. A timeout error occurs if setup is not completed within 10 minutes. If the timeout error screen appears, press the **OK** button, then perform the setup again and set the new PIN code displayed on the screen to the access point. If another error appears, refer to the printed manual: **Network Setup Troubleshooting**.



- Para utilizar el método de código PIN en la instalación, seleccione **Método de código PIN (PIN code method)** en 6 y, a continuación, pulse el botón **OK**. Siga las instrucciones en pantalla para hacer las operaciones en el equipo y el punto de acceso. Cuando aparezca la pantalla de 9, pulse el botón **OK**. Cuando vuelva a aparecer la pantalla de 2, pulse el botón **COPIA (COPY)** para volver a la pantalla de copia en espera. Si el proceso de instalación no se completa al cabo de 10 minutos, aparecerá un error de tiempo de espera agotado. En el caso de que se produzca el error de tiempo de espera, pulse el botón **OK**, vuelva a llevar a cabo la instalación y establezca el código PIN nuevo que aparezca en la pantalla para el punto de acceso. Si se produce otro error, consulte el manual impreso: **Solución de problemas de configuración de red**.

8

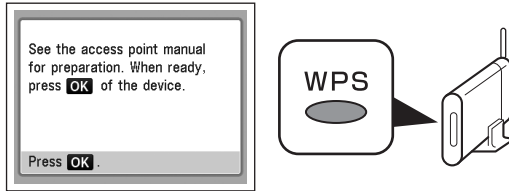

Press and hold the WPS button on the access point (for about 5 seconds), then press the **OK** button on the machine within 2 minutes.

For details on the WPS button pressing, refer to the manual of your access point. The **Wi-Fi** lamp (blue) flashes while searching for or connecting to an access point.

Mantenga pulsado el botón WPS del punto de acceso (durante unos 5 segundos) y, a continuación, pulse el botón **OK** en el equipo en menos de 2 minutos.

Para obtener más información sobre cómo pulsar el botón WPS, consulte el manual del punto de acceso. La luz de **Wi-Fi** (azul) parpadeará mientras se busca el punto de acceso o al conectarse a él.

9



When the above screen appears, press the **OK** button.

The **Setup menu** screen returns.

- ▶ If the timeout error screen appears, press the **OK** button, then start over from 8.
- ▶ If another error appears, refer to the printed manual: **Network Setup Troubleshooting**.

Cuando aparezca la pantalla anterior, pulse el botón **OK**.

Volverá a aparecer la pantalla **Menú Configurar (Setup menu)**.

- ▶ Si aparece la pantalla de error de tiempo de espera agotado, pulse el botón **OK**, vuelva a empezar desde 8.
- ▶ Si se produce otro error, consulte el manual impreso: **Solución de problemas de configuración de red**.

10

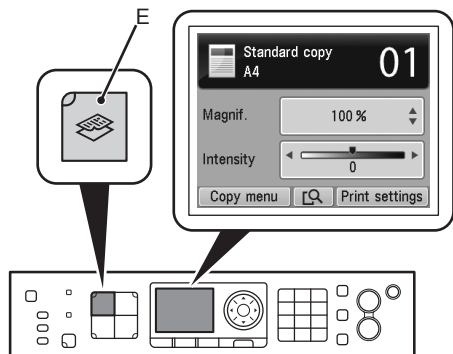

Press the **COPY** button (E).  
The copy standby screen is displayed.

Next, read “12 Install the Software (Network Connection)” on page 59!

Pulse el botón **COPIA (COPY)** (E).  
Aparece la pantalla de espera de copia.

A continuación, lea “12 Instalación del software (Conexión de red)” en la página 59.

Read this section only when setting up a wireless connection by using the WCN (Windows Connect Now) function of Windows 7/Windows Vista.

If not using WCN, the following procedure is not necessary.

Proceed with the setup according to your operating system.

-  Windows Vista → Go to **1 - A** on page 48.
-  Windows 7 → Go to **1 - B** on page 50.

- Before setting up by using the WCN, establish wireless communication between the computer and the access point.
- Canon assumes no responsibility for any damage or loss of data stored on your USB flash drive regardless of the cause even within the warranty period.
- If your USB flash drive cannot be attached to the Direct Print Port of the machine, a commercial extension cord (for USB flash drives) may be required.
- Operation may not be guaranteed depending on your USB flash drive.
- USB flash drives with security enabled may not be used.

 • The machine supports "WCN-UFD".

Lea esta sección sólo si configura una conexión inalámbrica mediante la función WCN (Windows Connect Now) de Windows 7/Windows Vista.

Si no utiliza WCN, no es necesario el siguiente procedimiento.

Prosiga con el proceso de configuración en función del sistema operativo.

-  Windows Vista → Vaya a **1 - A** en la página 48.
-  Windows 7 → Vaya a **1 - B** en la página 50.

- Antes de configurarla mediante la función WCN, establezca una comunicación inalámbrica entre el ordenador y el punto de acceso.
- Canon no asume ninguna responsabilidad en el caso de que se pierdan o dañen los datos almacenados en la unidad flash USB, con independencia del motivo, incluso dentro del periodo de garantía.
- Si la unidad flash USB no se puede conectar al puerto de impresión directa del equipo, quizás necesite un alargador (para unidades flash USB) disponible en comercios.
- No se garantiza el funcionamiento dependiendo de la unidad flash USB utilizada.
- No se pueden utilizar unidades flash USB con la función de seguridad habilitada.

 • El equipo es compatible con "WCN-UFD".

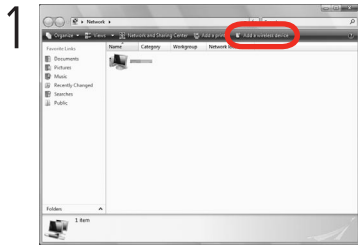

From the **Start** menu of the Windows side, click **Network**.

The **Network** folder opens.

En el menú **Inicio (Start)** de Windows, haga clic en **Red (Network)**.

Se abre la carpeta **Red (Network)**.



Click **Add a wireless device** on the menu.

The **Add a wireless device to the network** screen will be displayed.

Haga clic en **Agregar un dispositivo inalámbrico (Add a wireless device)** en el menú.

Aparecerá la pantalla **Agregar un dispositivo inalámbrico a la red (Add a wireless device to the network)**.

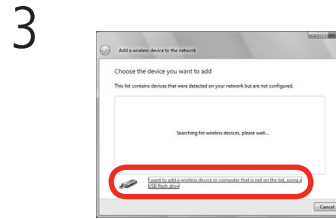

Click **I want to add a wireless device or computer that is not on the list, using a USB flash drive**.

Haga clic en **Deseo agregar un dispositivo inalámbrico o equipo que no está en la lista mediante el uso de una unidad USB flash (I want to add a wireless device or computer that is not on the list, using a USB flash drive)**.

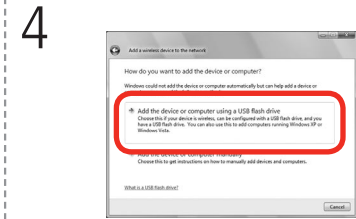

Click **Add the device or computer using a USB flash drive**.

Haga clic en **Agregar el dispositivo o equipo usando una unidad USB flash (Add the device or computer using a USB flash drive)**.

5

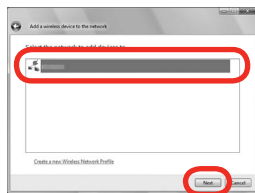

From the list, select the network name (SSID), then click **Next**.



- If the **User Account Control** dialog box appears, click **Continue**.  
If the same dialog box reappears in subsequent steps, click **Continue**.

En la lista seleccione el nombre de la red (SSID) y, a continuación, haga clic en **Siguiente (Next)**.



- Si aparece el cuadro de diálogo **Control de cuentas de usuario (User Account Control)**, haga clic en **Continuar (Continue)**.  
Si vuelve a aparecer el mismo cuadro de diálogo en pasos posteriores, haga clic en **Continuar (Continue)**.

6



Connect the USB flash drive to the computer, make sure that the drive name is displayed, then click **Next**.

7

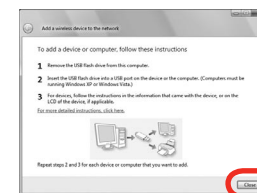

When the above screen appears, remove the USB flash drive from the computer, then click **Close**.

➔ Go to **2** on page 51.

Cuando aparezca la pantalla indicada arriba, extraiga la unidad USB flash del ordenador y, a continuación, haga clic en **Cerrar (Close)**.

➔ Vaya a **2** en la página 51.

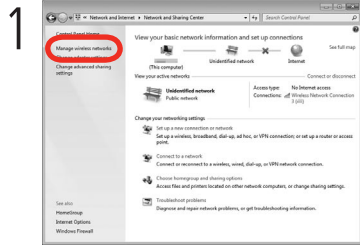

1 Click **Start > Control Panel > View network status and tasks > Manage wireless networks**.

Haga clic en **Iniciar (Start) > Panel de control (Control Panel) > Ver el estado y las tareas de red (View network status and tasks) > Administrar redes inalámbricas (Manage wireless networks)**.

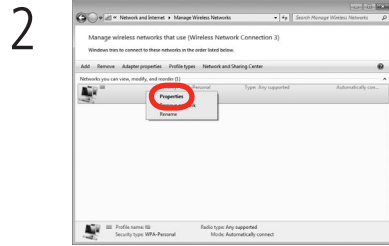

2 Select the network name (SSID) from the list and right-click it, then select **Properties**.

Seleccione el nombre de la red (SSID) en la lista, haga clic con el botón secundario en él y, a continuación, seleccione **Propiedades (Properties)**.

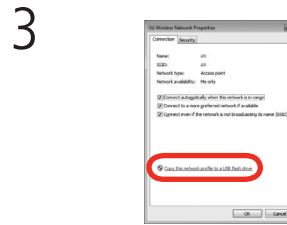

3 Select **Copy this network profile to a USB flash drive**. Follow the on-screen instructions to connect the USB flash drive to the computer.

Seleccione **Copiar este perfil de red en una unidad flash USB (Copy this network profile to a USB flash drive)**. Siga las instrucciones que aparezcan en pantalla para conectar la unidad flash USB al ordenador.

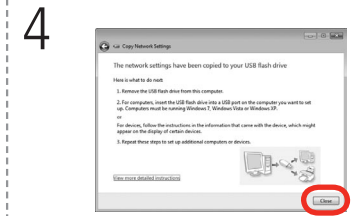

4 When the above screen appears, remove the USB flash drive from the computer, then click **Close**.

Cuando aparezca la pantalla indicada arriba, extraiga la unidad USB flash del ordenador y, a continuación, haga clic en **Cerrar (Close)**.

➔ Go to **2** on page 51.

➔ Vaya a **2** en la página 51.



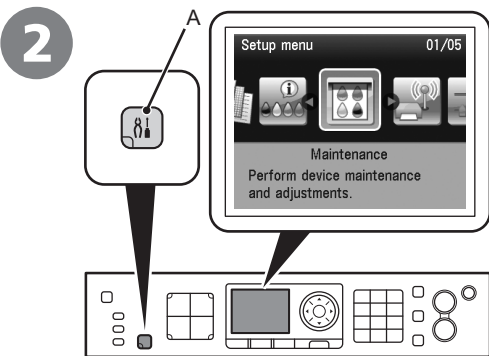

Press the **Setup** button (A).  
The **Setup menu** screen is displayed.

Pulse el botón **Configuración (Setup)** (A).  
Aparecerá la pantalla **Menú Configurar (Setup menu)**.

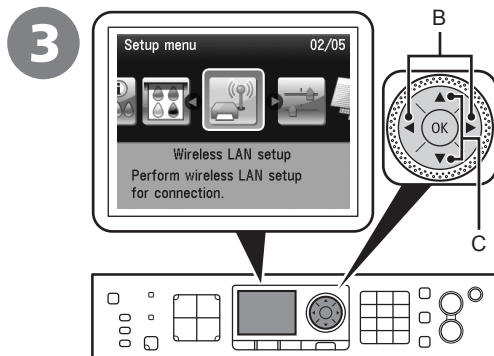

Use the ◀ or ▶ button (B) to select **Wireless LAN setup**, then press the **OK** button.

Utilice el botón ◀ o ▶ (B) para seleccionar **Configuración LAN inalám. (Wireless LAN setup)** y, a continuación, pulse el botón **OK**.

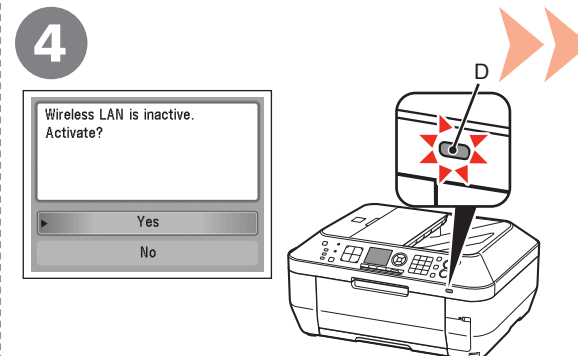

Use the ▲ or ▼ button (C) to select **Yes**, then press the **OK** button.  
When wireless connection is enabled, the **Wi-Fi lamp** (D) lights blue.

Utilice el botón ▲ o ▼ (C) para seleccionar **Sí (Yes)** y, a continuación, pulse el botón **OK**.  
Cuando se active la conexión inalámbrica, la luz de **Wi-Fi** (D) se encenderá en azul.

5

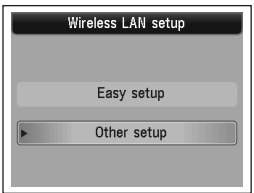

Select **Other setup**, then press the **OK** button.

Seleccione **Otra configuración (Other setup)** y, a continuación, pulse el botón **OK**.

6

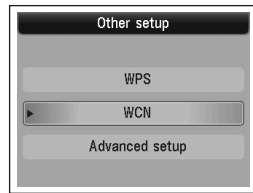

Select **WCN**, then press the **OK** button.

Seleccione **WCN** y, a continuación, pulse el botón **OK**.

7

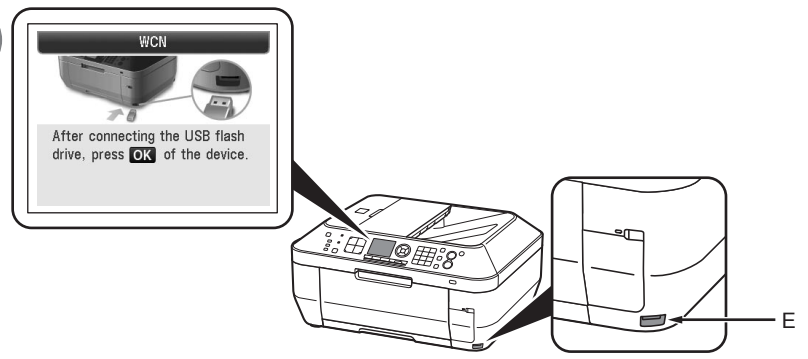

Connect the USB flash drive to the Direct Print Port (USB connector) (E) on the front right of the machine, then press the **OK** button.

Conecte la unidad flash USB al puerto de impresión directa (conector USB) (E) a la derecha de la parte frontal del equipo y, a continuación, pulse el botón **OK**.

8

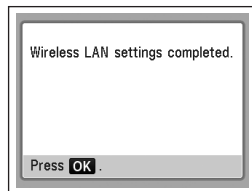

When the above screen appears, press the **OK** button, then remove the USB flash drive from the machine.

The **Setup menu** screen returns.

Cuando aparezca la pantalla anterior, pulse el botón **OK** y extraiga a continuación la unidad flash USB del equipo.

Volverá a aparecer la pantalla **Menú Configurar (Setup menu)**.

9

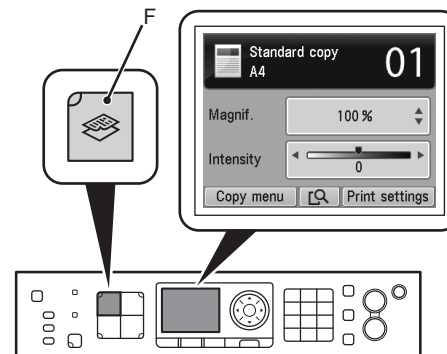

Press the **COPY** button (F).

The copy standby screen is displayed.

Next, read "12 Install the Software (Network Connection)" on page 59!

Pulse el botón **COPIA (COPY)** (F).

Aparece la pantalla de espera de copia.

A continuación, lea "12 Instalación del software (Conexión de red)" en la página 59.

# 11

## Wired Setup Conexión por cable

Before connecting the machine to the network, the computer needs to be connected to the network. Make sure that configuration of the computer and router is complete.

---

Antes de conectar el equipo a la red, se debe conectar el ordenador a la red. Asegúrese de que haya finalizado la configuración del ordenador y del router.

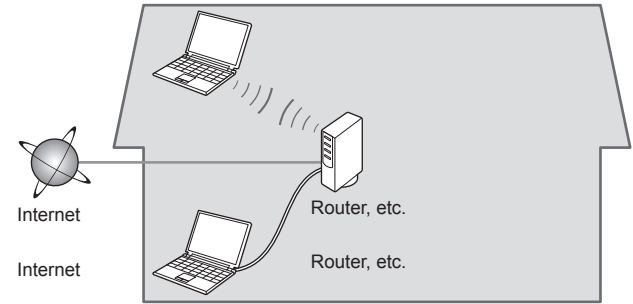

Add (connect) the machine to the network.

---

Agregue (conecte) el equipo a la red.

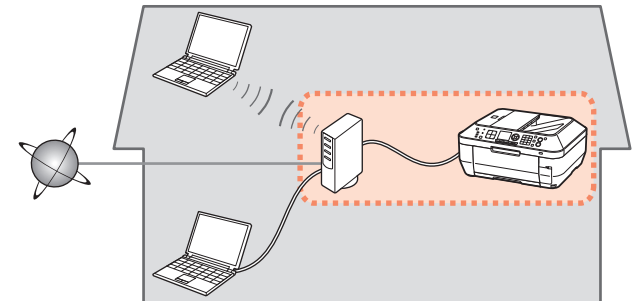

## ■ Notes on Wired Connection



## ■ Notas acerca de la conexión por cable

- 
- The configuration, router functions, setup procedures and security settings of the network device vary depending on your system environment. For details, refer to your device's instruction manual or contact its manufacturer.
  - In an office setup, consult your network administrator.
  - If you connect to a network that is not protected with security measures, there is a risk of disclosing data such as your personal information to a third party.
  - The machine cannot be used over a wireless and wired connection at the same time.
  - If an error message appears or if you have trouble with the network connection, refer to the printed manual: **Network Setup Troubleshooting**.

- 
- La configuración, las funciones del router, los procedimientos de instalación y la configuración de seguridad del dispositivo de red varían en función del entorno del sistema. Si desea obtener más información, consulte el manual de instrucciones del dispositivo o póngase en contacto con el fabricante.
  - En una instalación corporativa, consulte con el administrador de red.
  - Si se conecta a una red que no está protegida con medidas de seguridad, existe el riesgo de divulgar información como sus datos personales a terceros.
  - El equipo no se puede utilizar con una conexión por cable e inalámbrica al mismo tiempo.
  - Si aparece un mensaje de error o si tiene problemas con la conexión de red, consulte el manual impreso: **Solución de problemas de configuración de red**.

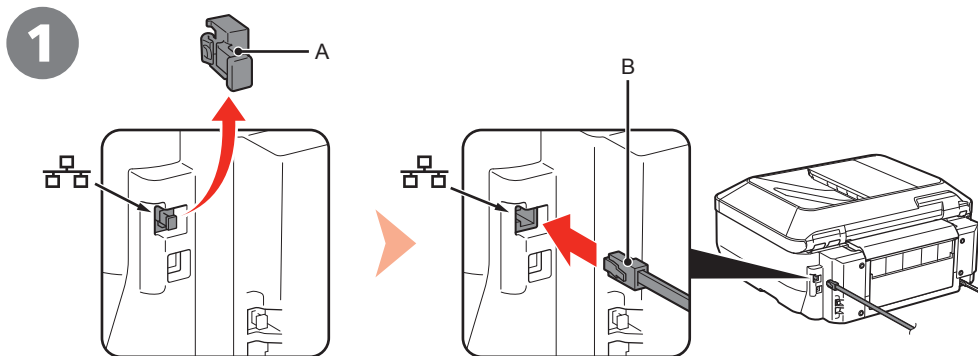

Remove the Cap (A), then connect a network device (router, etc.) with an Ethernet cable (B).

Retire la tapa (A); a continuación, conéctese a un dispositivo de red (router, etc.) con un cable Ethernet (B).

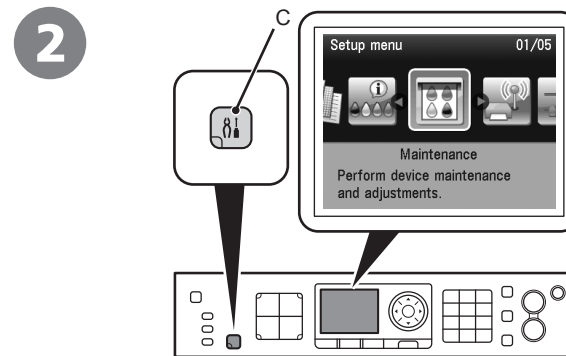

Press the **Setup** button (C).  
The **Setup menu** screen is displayed.

Pulse el botón **Configuración (Setup)** (C).  
Aparecerá la pantalla **Menú Configurar (Setup menu)**.

3

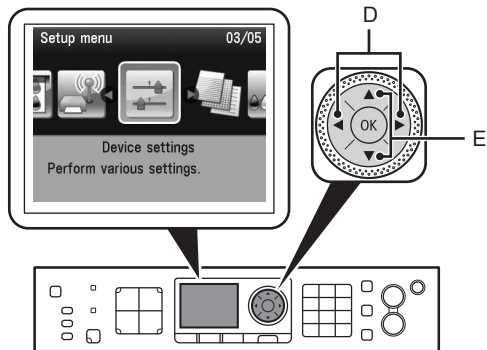

Use the ◀ or ▶ button (D) to select **Device settings**, then press the **OK** button.

Utilice el botón ◀ o ▶ (D) para seleccionar **Configuración de dispositivo (Device settings)** y, a continuación, pulse el botón **OK**.

4

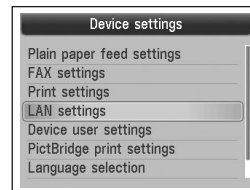

Use the ▲ or ▼ button (E) to select **LAN settings**, then press the **OK** button.

Utilice el botón ▲ o ▼ (E) para seleccionar **Configuración de LAN (LAN settings)** y, a continuación, pulse el botón **OK**.

5

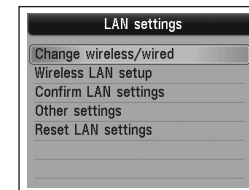

Select **Change wireless/wired**, then press the **OK** button.

Seleccione **Cambiar inalám./alámbr. (Change wireless/wired)** y, a continuación, pulse el botón **OK**.

6

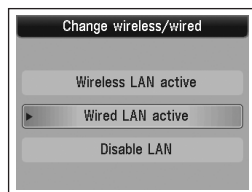

Select **Wired LAN active**, press the **OK** button.

The **LAN settings** screen returns.

Seleccione **LAN cableada activa (Wired LAN active)** y, a continuación, pulse el botón **OK**.

Volverá a aparecer la pantalla **Configuración de LAN (LAN settings)**.

7

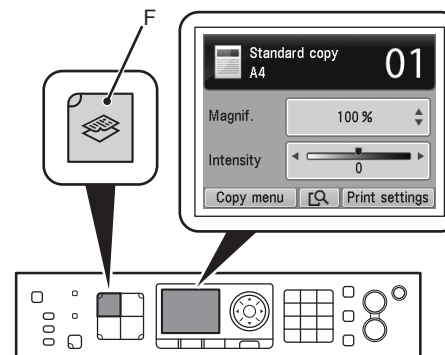

Press the **COPY** button (F).

The copy standby screen is displayed.

Next, read "12 Install the Software (Network Connection)" on page 59!

Pulse el botón **COPIA (COPY)** (F).

Aparece la pantalla de espera de copia.

A continuación, lea "12 Instalación del software (Conexión de red)" en la página 59.



# 12

## Install the Software (Network Connection) Instalación del software (Conexión de red)

- To use the machine by connecting it to a computer, software including the drivers needs to be copied (installed) to the computer's hard disk. The installation process takes about 20 minutes. (The installation time varies depending on the computer environment or the number of application software to be installed.)
- Screens are based on Windows Vista Ultimate and Mac OS X v.10.5.x.

- ▶ • Quit all running applications before installation.
- Log on as the administrator (or a member of the Administrators group).
- Do not switch users during the installation process.
- Internet connection may be required during the installation. Connection fees may apply. Consult the internet service provider.
- It may be necessary to restart your computer during the installation process. Follow the on-screen instructions and do not remove the **Setup CD-ROM** during restarting. The installation resumes once your computer has restarted.
- If the firewall function of your security software is turned on, a warning message may appear that Canon software is attempting to access the network. If such a warning message appears, set the security software to always allow access.
- Mac OS 9, Mac OS X Classic environments, or Mac OS X v.10.4.10 or earlier are not supported.

- Para poder utilizar el equipo conectado a un ordenador, se debe copiar (instalar) el software, incluidos los controladores, en el disco duro del ordenador. El proceso de instalación tarda unos 20 minutos. (El tiempo necesario para instalar varía en función del entorno del ordenador o del número de aplicaciones que se vayan a instalar).
- Las pantallas se basan en Windows Vista Ultimate y Mac OS X v.10.5.x.

- ▶ • Cierre las aplicaciones que se estén ejecutando antes de la instalación.
- Inicie la sesión como administrador (o miembro del grupo de administradores).
- No cambie de usuario durante el proceso de instalación.
- Durante la instalación, es posible que se tenga que conectar a Internet. Esto puede implicar gastos de conexión. Consulte con el proveedor de servicios de Internet.
- Es posible que deba reiniciar el ordenador durante el proceso de instalación. Siga las instrucciones en pantalla y no retire el **Setup CD-ROM** mientras se reinicia el equipo. La instalación se reanuda una vez reiniciado el ordenador.
- Si tiene activada la función de firewall en el software de seguridad, puede aparecer un mensaje indicando que el software de Canon está intentando acceder a la red. En tal caso, configure el software de seguridad para que permita siempre el acceso.
- Los entornos Mac OS 9, Mac OS X Classic o Mac OS X v.10.4.10 o anteriores no son compatibles.

## Windows

- Easy-WebPrint EX
- Easy-WebPrint EX

If you are using Internet Explorer 7 or later, you can use the Web print software Easy-WebPrint EX. An internet connection is required for installation.

Si utiliza Internet Explorer 7 o posterior, puede utilizar el software de impresión para web Easy-WebPrint EX. Para instalarlo, es necesario estar conectado a Internet.

- For Spanish Users in the U.S.A.:
- Para los usuarios de habla hispana de EE. UU.:

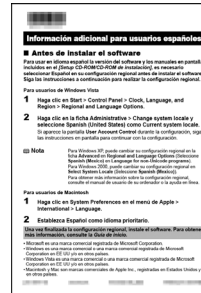

Refer to the "Información adicional para usuarios españoles" sheet to install the Spanish version of the software.

Consulte la hoja "Información adicional para usuarios españoles" para instalar la versión española del software.

1



Turn on the computer, then insert the Setup CD-ROM into the CD-ROM drive.

If you are using Windows, the setup program starts automatically.



### For Windows

- If the program does not start automatically, double-click the CD-ROM icon in **Computer** or **My Computer**. When the CD-ROM contents appear, double-click **MSETUP4.EXE**.

Encienda el ordenador y, a continuación, introduzca el **Setup CD-ROM** en la unidad de CD-ROM.

Si usa Windows, el programa de instalación se inicia automáticamente.



### Para Windows

- Si el programa no se inicia automáticamente, haga doble clic en el icono del CD-ROM en **Equipo (Computer)** o **Mi PC (My Computer)**. Cuando aparezca el contenido del CD-ROM, haga doble clic en **MSETUP4.EXE**.

2

## Windows 7/Windows Vista

Windows XP/Windows 2000 → 3

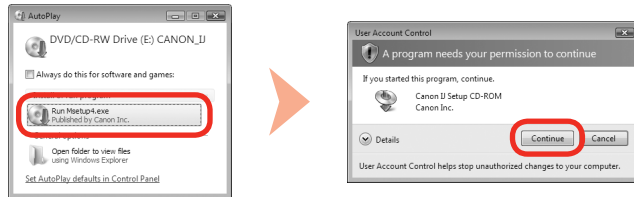

Click **Run Msetup4.exe** on the **AutoPlay** screen, then click **Continue** or **Yes** on the **User Account Control** dialog box.

If the **User Account Control** dialog box reappears in following steps, click **Continue** or **Yes**.

Haga clic en **Ejecutar Msetup4.exe (Run Msetup4.exe)** en la pantalla **Reproducción automática (AutoPlay)** y, a continuación, haga clic en **Continuar (Continue)** o en **Sí (Yes)** en el cuadro de diálogo **Control de cuentas de usuario (User Account Control)**. Si vuelve a aparecer el cuadro de diálogo **Control de cuentas de usuario (User Account Control)** en los pasos siguientes, haga clic en **Continuar (Continue)** o en **Sí (Yes)**.

2

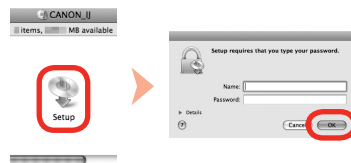

- Double-click the **Setup** icon of the CD-ROM folder to proceed to the following screen. Enter your administrator name and password, then click **OK**.
- If the CD-ROM folder does not open automatically, double-click the CD-ROM icon on the desktop.
- If you do not know your administrator name or password, click the help button, then follow the on-screen instructions.

- Haga doble clic en el icono **Setup** de la carpeta del CD-ROM para pasar a la pantalla siguiente. Introduzca el nombre de administrador y la contraseña; a continuación, haga clic en **OK**.
- Si la carpeta del CD-ROM no se abre automáticamente, haga doble clic en el icono del CD-ROM del escritorio.
- Si no sabe su nombre o contraseña de administrador, haga clic en el botón de ayuda y, a continuación, siga las instrucciones que aparezcan en pantalla.

3



Click **Easy Install**.

The drivers, application software, and on-screen manuals are installed all together.



- If you want to select particular items to install, click **Custom Install**.

#### For Windows 7/Windows Vista SP1 or later

- You can install the XPS Printer Driver from **Custom Install**. When installing the XPS Printer Driver, select the MP Drivers at the same time.
- For details on useful functions of the XPS Printer Driver, refer to the on-screen manual: **Advanced Guide** after installation is complete.

Haga clic en **Instalación simple (Easy Install)**.

Los controladores, el software de aplicación y los manuales en pantalla se instalan juntos.



- Si desea seleccionar unos elementos concretos para instalarlos, haga clic en **Instalación personalizada (Custom Install)**.

#### Para Windows 7/Windows Vista SP1 o posterior

- Puede instalar el Controlador de impresora XPS (XPS Printer Driver) desde **Instalación personalizada (Custom Install)**. Cuando instale el Controlador de impresora XPS (XPS Printer Driver), seleccione MP Drivers al mismo tiempo.
- Para obtener más información sobre las prácticas funciones del Controlador de impresora XPS (XPS Printer Driver), consulte el manual en pantalla: **Guía avanzada** después de finalizar la instalación.

4

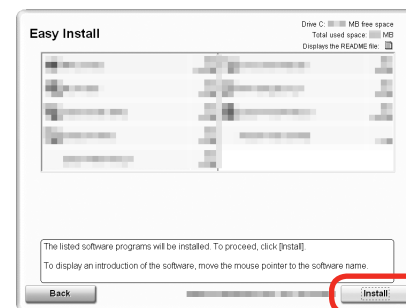

Click **Install**.

#### For Windows

- To install Easy-WebPrint EX, you need to connect your computer to the internet at this stage. (Internet Explorer 7 or later is required.) If an internet connection is not available, it is also possible to install this software later. For details, refer to "Useful Software Applications" in the on-screen manual: **Basic Guide** after installation is complete.

Haga clic en **Instalar (Install)**.

#### Para Windows

- Para instalar Easy-WebPrint EX, debe conectar el ordenador a Internet en este momento. (Se necesita Internet Explorer 7 o posterior). Si no dispone de conexión a Internet, también se puede instalar este software más tarde. Para obtener más información, consulte "Prácticas aplicaciones de software" en el manual en pantalla: **Guía básica** después de finalizar la instalación.

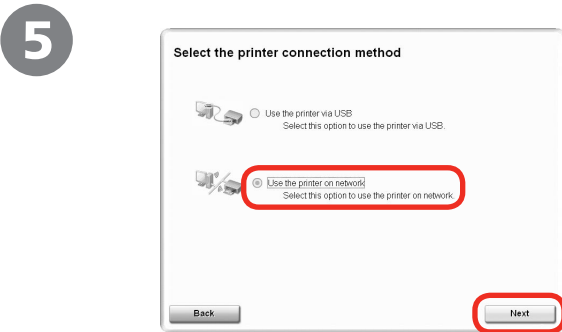

Select **Use the printer on network**, then click **Next**.

Follow any on-screen instructions to proceed with the software installation.

Seleccione **Utilizar la impresora de la red (Use the printer on network)** y, a continuación, haga clic en **Siguiente (Next)**.

Siga las instrucciones que aparezcan en pantalla para continuar con la instalación del software.



When the **Printer Detection** screen appears, click **Next**.

- ▶ If the **Printer Connection** screen appears instead of the screen above, the connection method is not correctly selected in **5**.
  - For Windows  
Click **Cancel** and start again from **4**, then be sure to select **Use the printer on network** in **5**.
  - For Macintosh  
Follow on-screen instructions and proceed with the installation. Click **Exit** on the installation complete screen, then start again from **2** and be sure to select **Use the printer on network** in **5**.

Cuando aparezca la pantalla **Detección de impresora (Printer Detection)**, haga clic en **Siguiente (Next)**.

- ▶ Si aparece la pantalla **Conexión de impresora (Printer Connection)** en vez de la pantalla anterior, no se ha seleccionado el método de conexión correctamente en **5**.
  - Para Windows  
Haga clic en **Cancelar (Cancel)** y comience de nuevo desde **4** y, a continuación, asegúrese de seleccionar **Utilizar la impresora de la red (Use the printer on network)** en **5**.
  - Para Macintosh  
Siga las instrucciones que aparezcan en pantalla y continúe con la instalación. Haga clic en **Salir (Exit)** en la pantalla de finalización de la instalación y, a continuación, vuelva a empezar desde **2** y asegúrese de seleccionar **Utilizar la impresora de la red (Use the printer on network)** en **5**.

7

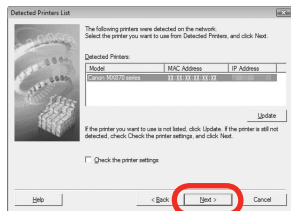

When the **Detected Printers List** dialog box appears, select **Canon MX870 series**, then click **Next**.

- If the machine is not detected, **Check Printer Settings** dialog box is displayed. Refer to the printed manual: **Network Setup Troubleshooting**. Make sure there is no problem, then click **Next** again on the screen in 6.

Quando aparece el cuadro de diálogo **Lista de impresoras detectadas (Detected Printers List)**, seleccione **Canon MX870 series** y, a continuación, haga clic en **Siguiente (Next)**.

- Cuando no se detecte el equipo, se mostrará el cuadro de diálogo **Comprobar la configuración de impresora (Check Printer Settings)**. Consulte el manual impreso: **Solución de problemas de configuración de red**. Compruebe que no haya ningún problema y, a continuación, vuelva a hacer clic en **Siguiente (Next)** en la pantalla de 6.

7

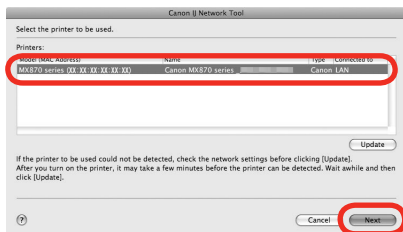

On the **Canon IJ Network Tool** screen, select **MX870 series** in **Printers**, then click **Next**.

- If the machine is not detected, refer to the printed manual: **Network Setup Troubleshooting**. Make sure there is no problem, then click **Update**.

En la pantalla **Canon IJ Network Tool**, seleccione **MX870 series** en **Impresoras (Printers)**; a continuación, haga clic en **Siguiente (Next)**.

- Si el equipo no se detecta, consulte el manual impreso: **Solución de problemas de configuración de red**. Asegúrese de que no exista ningún problema y luego haga clic en **Actualizar (Update)**.

8

When the **Setup Completion** dialog box appears, click **Complete**.

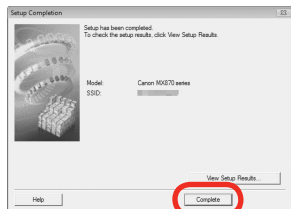

Cuando aparezca el cuadro de diálogo **Finalización de la configuración (Setup Completion)**, haga clic en **Completar (Complete)**.

Next, read “Install the Software (Information)” on page 71!

A continuación, lea “Instalación del software (Información)” en la página 71.

Next, read “Install the Software (Registration)” on page 66!

A continuación, lea “Instalación del software (Registro)” en la página 66.

# Macintosh

This section describes how to register the machine on a Macintosh computer.  
Windows users: read “Install the Software (Information)” on page 71.

En esta sección se describe cómo registrar el equipo en un ordenador Macintosh.  
Usuarios de Windows: lea “Instalación del software (Información)” en la página 71.

1

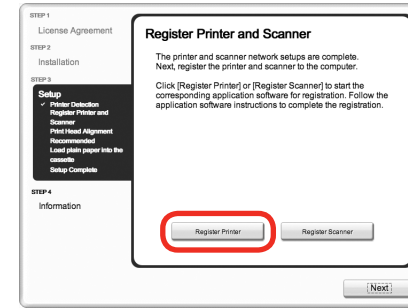

When the **Register Printer and Scanner** screen appears, click **Register Printer**.

Quando aparece la pantalla **Registro de la impresora y del escáner (Register Printer and Scanner)**, haga clic en **Registrar la impresora (Register Printer)**.





- Proceed to the section that relates to your operating system for further installation instructions.

#### Mac OS X





-  v.10.6.x  Go to **2 - A** on page 68.
-  v.10.5.x  Go to **2 - B** on page 68.

-  • The alphanumeric characters after **Canon MX870 series** is the machine's Bonjour service name or MAC address.
- If the machine has not been detected, make sure of the following.

- The machine is turned on.
- The firewall function of any security software is turned off.
- Wireless Connection: The computer is connected to the access point.
- Wired Connection: The machine is connected to the network device with the Ethernet cable.

- 
- Consulte las demás instrucciones de instalación en la sección que trate de su sistema operativo.

#### Mac OS X

-  v.10.6.x  Vaya a **2 - A** en la página 68.
-  v.10.5.x  Vaya a **2 - B** en la página 68.

-  • Los caracteres alfanuméricos que aparecen después de **Canon MX870 series** son el nombre del servicio Bonjour o la dirección MAC del equipo.
- Si no se ha detectado el equipo, compruebe lo siguiente.

- El equipo está encendido.
- La función de cortafuegos de cualquier software de seguridad está desactivada.
- Conexión inalámbrica: el ordenador está conectado al punto de acceso.
- Conexión por cable: el equipo está conectado al dispositivo de red mediante el cable Ethernet.

2 - A

Mac OS X v.10.6.x/v.10.5.x

Mac OS X v.10.4.11 → 2 - B

1

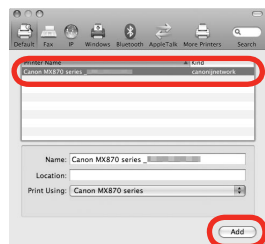

Select **Canon MX870 series** and click **Add**.

➔ Go to **3** on page 69.

Seleccione **Canon MX870 series** y haga clic en **Añadir (Add)**.

➔ Vaya a **3** en la página 69.

2 - B

Mac OS X v.10.4.11

1

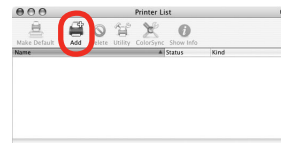

When the **Printer List** window appears, click **Add**.

- When the **You have no printers available**. screen appears, click **Add**.

Cuando aparezca la ventana **Lista de impresoras (Printer List)**, haga clic en **Añadir (Add)**.

- Cuando aparezca la pantalla **No hay impresoras disponibles. (You have no printers available.)**, haga clic en **Añadir (Add)**.

2

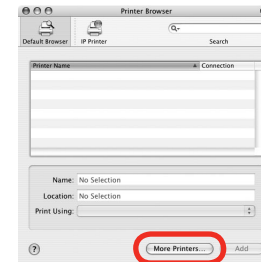

Click **More Printers** in the **Printer Browser** window.

Haga clic en **Más impresoras (More Printers)** en la ventana **Navegador de impresoras (Printer Browser)**.

3

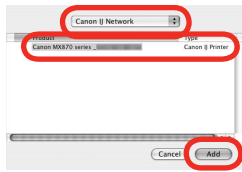

Select **Canon IJ Network** in the pop-up menu, select **Canon MX870 series** in the list of printers, then click **Add**.

Seleccione **Canon IJ Network** en el menú emergente, elija **Canon MX870 series** en la lista de impresoras y, a continuación, haga clic en **Añadir (Add)**.

4



Make sure that **Canon MX870 series** is added to the list of printers.

➔ Go to **3**.

Asegúrese de que se ha agregado **Canon MX870 series** a la lista de impresoras.

➔ Vaya a **3**.

3

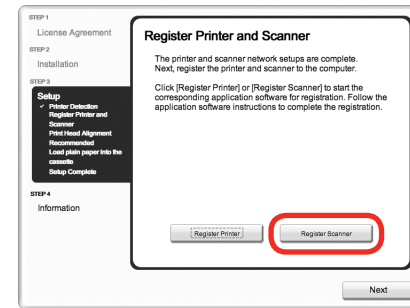

When the **Register Printer and Scanner** screen appears, click **Register Scanner**.

Cuando aparezca la pantalla **Registro de la impresora y del escáner (Register Printer and Scanner)**, haga clic en **Registrar el escáner (Register Scanner)**.

4

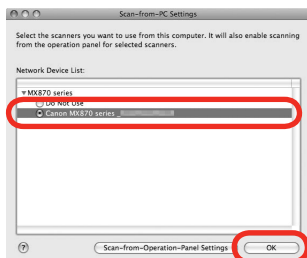

Select **Canon MX870 series** on the **Scan-from-PC Settings** screen, then click **OK**.

Seleccione **Canon MX870 series** en la pantalla **Conf. de escaneo desde PC (Scan-from-PC Settings)** y, a continuación, haga clic en **OK**.

5



Click **Next** on the **Register Printer and Scanner** screen.

Haga clic en **Siguiente (Next)** en la pantalla **Registro de la impresora y del escáner (Register Printer and Scanner)**.

Next, read "Install the Software (Information)" on page 71!

A continuación, lea "Instalación del software (Información)" en la página 71.

# Windows / Macintosh

1

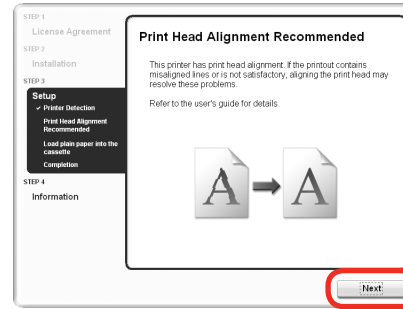

Click **Next**.

Follow any on-screen instructions to proceed with the software installation.

Haga clic en **Siguiente (Next)**.

Siga las instrucciones que aparezcan en pantalla para continuar con la instalación del software.

Important Information for the Installation

Información importante para la instalación

- Necessary Information for the User Registration
- Información necesaria para el Registro de usuario (User Registration)

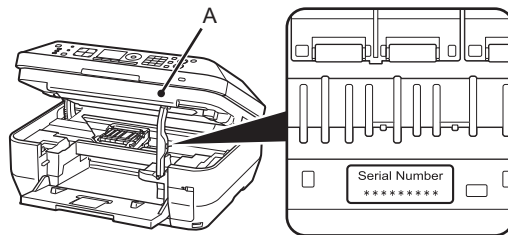

The product serial number is required when registering the product. The serial number is located inside the machine (as shown in the illustration).

- ▶ If the power is on, the Print Head Holder will move when the Scanning Unit (Cover) (A) is opened.

Se necesita el número de serie del producto para registrarlo. El número de serie está situado en el interior del equipo (tal como muestra la ilustración).

- ▶ Si está encendido, el soporte del cabezal de impresión se desplazará cuando se abra la unidad de escaneo (cubierta) (A).

- If the **Extended Survey Program** screen appears

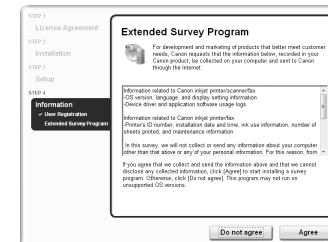

- Si aparece la pantalla **Extended Survey Program**

If you can agree to Extended Survey Program, click **Agree**. If you click **Do not agree**, the Extended Survey Program will not be installed. (This has no effect on the machine's functionality.)

Si desea admitir Extended Survey Program, haga clic en **Aceptar (Agree)**. Si hace clic en **No aceptar (Do not agree)**, Extended Survey Program no se instalará. (Esto no afecta al funcionamiento del equipo).

2



Click **Exit** to complete the installation.

If **Restart** is displayed, follow the instruction to restart the computer.

**For Macintosh:**

It is necessary to restart the computer before scanning using the Operation Panel on the machine for the first time.



- Remove the **Setup CD-ROM** and keep it in a safe place.
- The buttons displayed on Solution Menu may vary depending on the country or region of purchase.

3

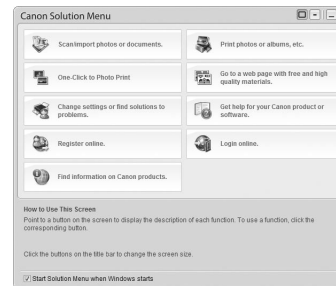

**For Windows:**

Solution Menu starts automatically.

**For Macintosh:**



Click the icon on the Dock to start Solution Menu.

Congratulations! Setup is complete.  
Proceed to page 77 for information regarding the Solution Menu and the on-screen manual or page 78 to start using the machine.

Haga clic en **Salir (Exit)** para finalizar la instalación.

Si aparece **Reiniciar (Restart)**, siga las instrucciones para reiniciar el ordenador.

**Para Macintosh:**

Es necesario reiniciar el ordenador antes de escanear por primera vez mediante el panel de control del equipo.



- Extraiga el **Setup CD-ROM** y guárdelo en un lugar seguro.
- Los botones que aparecen en Solution Menu pueden variar en función del país o de la región de adquisición.

**Para Windows:**

Solution Menu se inicia automáticamente.

**Para Macintosh:**



Haga clic en el icono de Dock para iniciar Solution Menu.

Enhorabuena. El proceso de instalación ha finalizado.  
Consulte la página 77 para obtener información sobre Solution Menu y el manual en pantalla o la página 78 para empezar a utilizar el equipo.

### Using the Machine from Additional Computers

Now that the wireless/wired connection of the machine is complete, it can be used from additional computers on the same network. Install software including the drivers on the computer from which you want to use the machine. Other settings are not required.

For the software installation procedure, refer to "12 Install the Software (Network Connection)" on page 59.

### Uso del equipo desde ordenadores adicionales

Una vez finalizado el proceso de instalación de la conexión inalámbrica/por cable del equipo, se puede utilizar desde otros ordenadores de la misma red. Instale el software, incluidos los controladores, en el ordenador desde el que desee utilizar el equipo. No es necesario establecer ninguna otra configuración.

Para obtener más información sobre el procedimiento de instalación del software, consulte "12 Instalación del software (Conexión de red)" en la página 59.

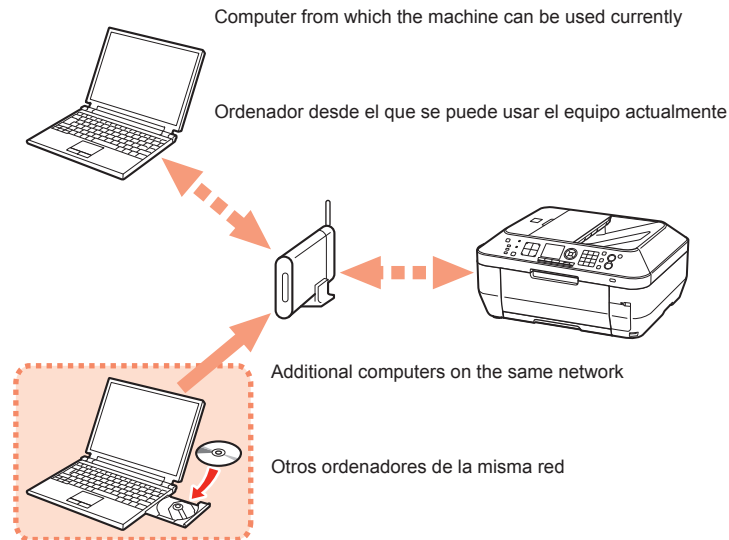



# 13

## Use from Additional Computers Usando desde ordenadores adicionales

If the machine is already connected to a wireless /wired connection, it can be used from additional computers on the same network.

Si el equipo ya está conectado a una conexión inalámbrica/por cable, se puede utilizar desde otros ordenadores de la misma red.

### To use from additional computers

- 1 Insert the **Setup CD-ROM** into the computer from which you want to use the machine.
- 2 Follow the on-screen instructions to install the software.  
Other settings are not required.

### Para utilizar desde ordenadores adicionales

- 1 Inserte el **Setup CD-ROM** en el ordenador desde el que desee utilizar el equipo.
- 2 Siga las instrucciones que aparezcan en pantalla para instalar el software.  
No se necesita establecer ninguna otra configuración.

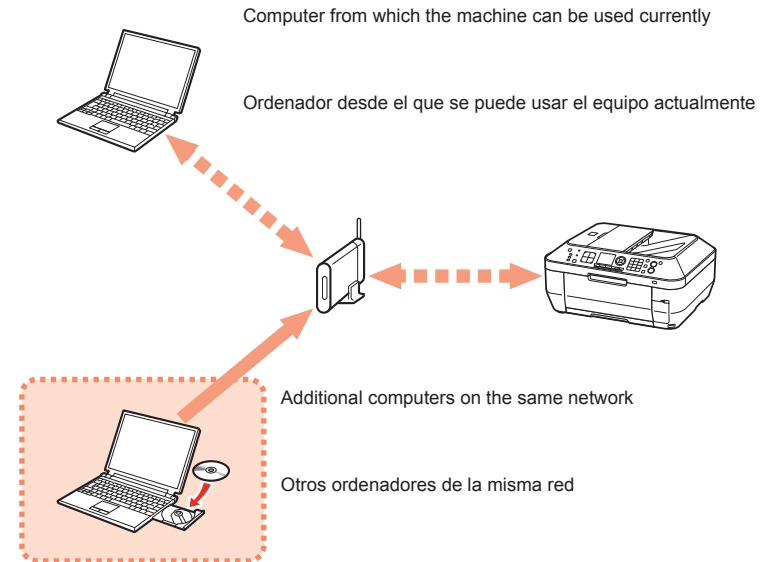

For details on the software installation procedure, refer to "12 Install the Software (Network Connection)" on page 59.

Para obtener más información sobre el procedimiento de instalación del software, consulte "12 Instalación del software (Conexión de red)" en la página 59.

# 14

## Try Using the Machine Pruebe el equipo

---

Use the Operation Panel on the machine to print your own items easily.

Various application software are installed on the computer along with the drivers. You can print creative items by correcting/enhancing photos using the application software.

For details on how to use the application software and the machine, refer to the on-screen manual.

---

Utilice el panel de control del equipo para imprimir fácilmente sus propios elementos.

Se instalan varias aplicaciones en el ordenador junto con los controladores. Puede imprimir elementos creativos corrigiendo/mejorando fotos con las aplicaciones.

Para obtener más información sobre cómo utilizar las aplicaciones de software y el equipo, consulte el manual en pantalla.



## Solution Menu

Solution Menu is a gateway to functions and information that allow you to make full use of the machine! For example,

- Open the on-screen manual with a single click.
- Open various application software with a single click.

## Solution Menu

Solution Menu es una puerta de acceso a funciones e información que permiten aprovechar al máximo todas las funciones del equipo. Por ejemplo,

- Abra el manual en pantalla con un solo clic.
- Abra varias aplicaciones con un solo clic.



### How to open the on-screen manual

Click this button to open the on-screen manual.

### Cómo abrir el manual en pantalla

Haga clic en este botón para abrir el manual en pantalla.



### How to start Solution Menu

Click this icon on the desktop (Windows) or on the Dock (Macintosh) to start Solution Menu.

### Cómo iniciar Solution Menu

Haga clic en este icono del escritorio (Windows) o del Dock (Macintosh) para iniciar Solution Menu.

## Windows



If you have a problem with machine settings, click this button.

Si tiene algún problema con la configuración del equipo, haga clic en este botón.

1

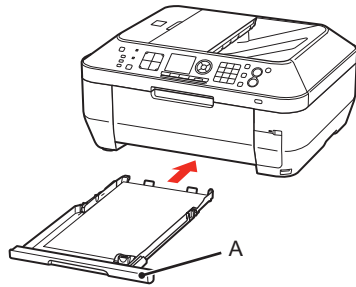

Load A4 or Letter-sized plain paper into the Cassette (A).

This section describes how to perform a standard copy.



• For details, refer to "6 Load Paper" on page 18.

Cargue papel normal de tamaño A4 o Carta en el cassette (A).

En esta sección se describe cómo llevar a cabo una copia normal.



• Para obtener más información, consulte "6 Carga del papel" en la página 18.

2

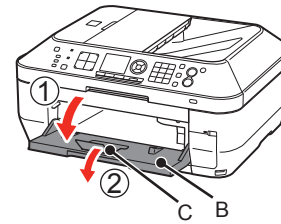

1. Open the Paper Output Tray (B).
2. Open the Output Tray Extension (C).

1. Abra la bandeja de salida del papel (B).
2. Abra la extensión de la bandeja de salida (C).

3

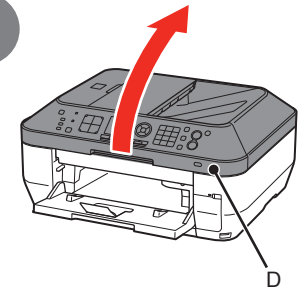

Open the Document Cover (D).

Abra la cubierta de documentos (D).

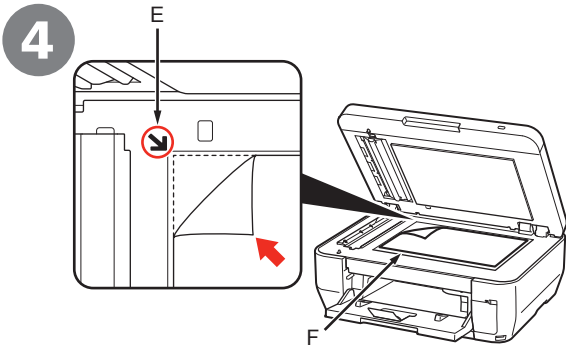

Place the document face-down and align it with the Alignment Mark (E).

- Do not place objects weighing 4.4 lb / 2.0 kg or more on the Platen Glass (F), or do not apply pressure to the document by pressing on it with a force exceeding 4.4 lb / 2.0 kg. The scanner may malfunction or the glass may break.

Coloque el documento boca abajo y alinéelo con la marca de alineación (E).

- No coloque ningún objeto que pese 2,0 kg/4,4 lb o más en el cristal de la platina (F) ni presione el documento con una fuerza superior a 2,0 kg/4,4 lb. El escáner podría funcionar incorrectamente o romperse el cristal.

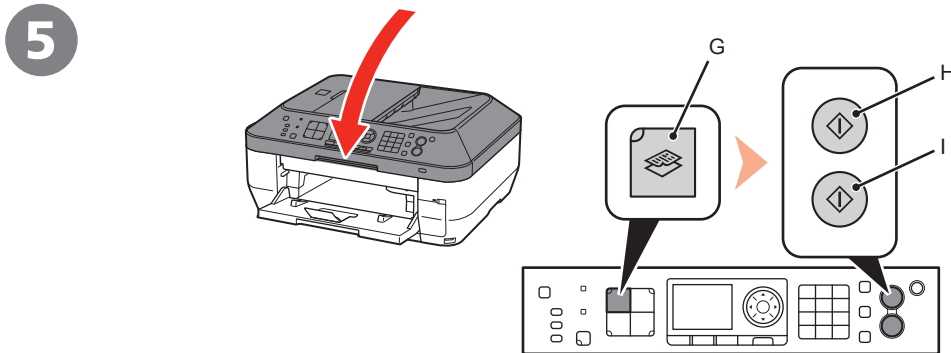

Close the Document Cover, press the **COPY** button (G), then press the **Black** button (H) or the **Color** button (I).

Copying will start. Remove the document after printing.

- Hold the Document Cover firmly when closing it because it is heavy.
- Do not open the Document Cover until copying is complete.

- When the machine is ready for copying, the **Black** button and **Color** button light up.

For the procedure to copy on paper other than plain paper, refer to "Copying" in the on-screen manual: **Advanced Guide**.

Cierre la cubierta de documentos, pulse el botón **COPIA (COPY)** (G) y, a continuación, pulse el botón **Negro (Black)** (H) o el botón **Color** (I).

Comenzará la copia. Retire el documento después de imprimir.

- Sujete firmemente la cubierta de documentos para cerrarla porque es pesada.
- No abra la cubierta de documentos hasta que finalice la copia.

- Quando el equipo esté listo para copiar, el botón **Negro (Black)** y el botón **Color** se iluminarán.

Para obtener información sobre el procedimiento de copia en papel distinto del papel normal, consulte "Copia" en el manual en pantalla: **Guía avanzada**.

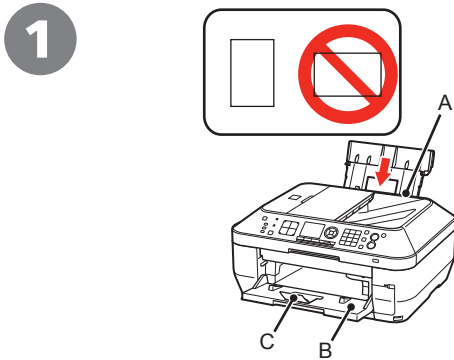

Load 4" x 6" size photo paper in the Rear Tray (A) in portrait orientation with the printing side facing up.

Make sure that the Paper Output Tray (B) and the Output Tray Extension (C) are open. This section explains how to print borderless photos using 4" x 6" size Photo Paper Plus Glossy II.

- For details, refer from ③ in "6 Load Paper" on page 20.

Cargue papel fotográfico de tamaño 4" x 6" en la bandeja posterior (A) con orientación vertical y la superficie de impresión hacia arriba.

Asegúrese de que la bandeja de salida del papel (B) y la extensión de la bandeja de salida (C) estén abiertas.

En esta sección se explica cómo imprimir fotos sin bordes con Papel Fotográfico Brillo II de tamaño 4" x 6".

- Para obtener más información, consulte a partir de ③ en "6 Carga del papel" en la página 20.

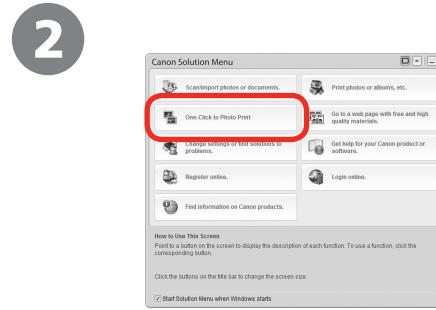

Start Solution Menu from the **Canon Solution Menu** icon on the desktop (Windows) or on the Dock (Macintosh), then click **One-Click to Photo Print**.

Easy-PhotoPrint EX starts.

- The screens are based on Windows Vista.
- For details on starting Solution Menu, refer to page 77.

Inicie Solution Menu desde el icono **Canon Solution Menu** del escritorio (Windows) o del Dock (Macintosh) y, a continuación, haga clic en **Imprimir fotografías con un clic (One-Click to Photo Print)**.

Se iniciará Easy-PhotoPrint EX.

- Las pantallas se basan en Windows Vista.
- Para obtener información sobre cómo iniciar Solution Menu, consulte la página 77.

3

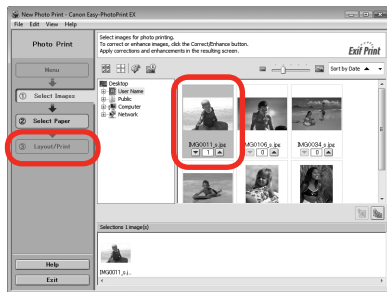

Select the image you want to print, then click **Layout/Print**.

When a photo is selected, the number of copies is set to "1".

Seleccione la imagen que desee imprimir y, a continuación, haga clic en **Diseño/Imprimir (Layout/Print)**.

Cuando se selecciona una fotografía, el número de copias se establece en "1".

4

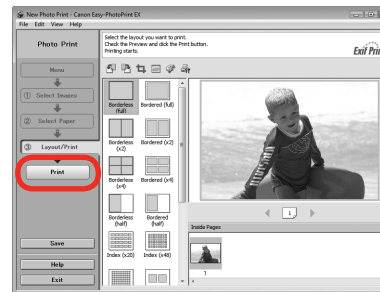

Click **Print**.

If you are using Windows, printing will start.

If you are using Macintosh, click **Print** on the **Print** dialog box to start printing.

For more information, refer to the on-screen manual: **Advanced Guide**.

Haga clic en **Imprimir (Print)**.

Si utiliza Windows, se iniciará la impresión.

Si utiliza Macintosh, haga clic en **Imprimir (Print)** en el cuadro de diálogo **Imprimir (Print)** para iniciar la impresión.

Para obtener más información, consulte el manual en pantalla: **Guía avanzada**.

1

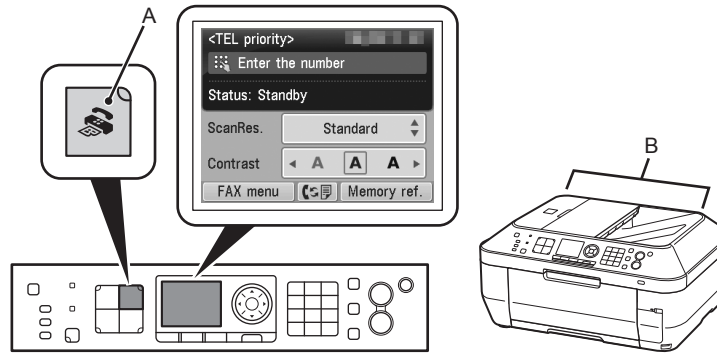

Press the **FAX** button (A).  
The fax standby screen is displayed.  
This section explains how to send a fax in black and white from the ADF (Auto Document Feeder) (B).

- ▶ Make sure that the telephone line type is set correctly. For the setting procedure, refer to "Preparing for Faxing" in the on-screen manual: **Basic Guide**.
- ▶ The setting may not be available depending on the country or region of your residence.

Pulse el botón **FAX** (A).  
Aparece la pantalla de fax en espera.  
En esta sección se explica cómo enviar un fax en blanco y negro desde el ADF (Alimentador automático de documentos) (B).

- ▶ Asegúrese de que el tipo de línea telefónica está configurado correctamente. Para obtener información sobre el procedimiento de configuración, consulte "Preparativos para el envío de faxes" en el manual en pantalla: **Guía básica**.
- ▶ Puede que la configuración no esté disponible en función del país o la región de residencia.



2

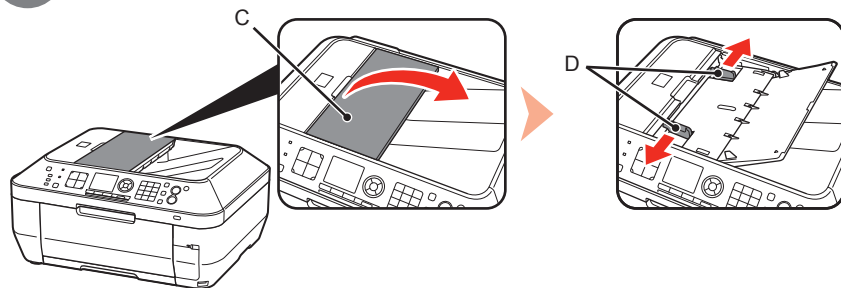

Open the Document Tray (C), then move the Document Guides (D) to both edges.



- For details on supported documents and settings for image quality, density (brightness), etc., refer to the on-screen manual: **Basic Guide**.

Abra la bandeja de documentos (C) y, a continuación, desplace las guías de documentos (D) hacia ambos bordes.



- Para obtener información sobre los documentos admitidos y la configuración de la calidad de imagen, la densidad (brillo), etc., consulte el manual en pantalla: **Guía básica**.

3

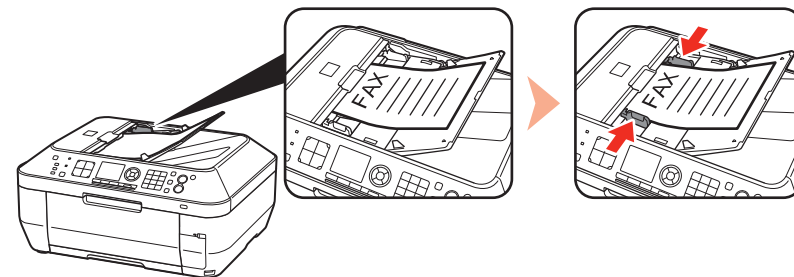

Insert the document until a beep sounds, then slide the left and right Document Guides against both ends of the document.



- Place the document face-up.

Inserte el documento hasta que suene un pitido y, a continuación, deslice las guías de documentos izquierda y derecha hacia ambos extremos del documento.



- Coloque el documento boca arriba.

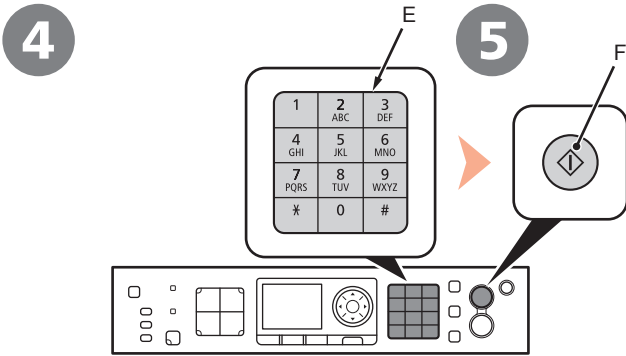

Use the Numeric buttons (E) to enter the fax number.

Press the **Black** button (F).  
The fax is sent.

▶ If fax sending is unsuccessful, confirm that the phone line is connected correctly as described in "2 Connect the Telephone Line" on page 6. Then, repeat from ① in this section.

- For details on sender information, refer to "Specifying the Basic Settings for Faxing" in the on-screen manual: **Basic Guide**.
- When the machine is ready for faxing, the **Black** button and **Color** button light up.

For other procedures to send faxes, refer to "Faxing" in the on-screen manual: **Basic Guide**.

Utilice el teclado numérico (E) para introducir el número de fax.

Pulse el botón **Negro (Black)** (F).  
Se envía el fax.

▶ Si no se puede enviar el fax, compruebe que la línea telefónica está conectada correctamente tal como se describe en "2 Conexión de la línea telefónica" en la página 6. A continuación, repita desde ① de esta sección.

- Para obtener información sobre la información del remitente, consulte "Especificación de la configuración básica del fax" en el manual en pantalla: **Guía básica**.
- Cuando el equipo esté listo para enviar el fax, el botón **Negro (Black)** y el botón **Color** se iluminarán.

Para conocer otros procedimientos de envío de fax, consulte "Envío por fax" en el manual en pantalla: **Guía básica**.

General Specifications	
Printing resolution (dpi)	9600* (horizontal) X 2400 (vertical) * Ink droplets can be placed with a pitch of 1/9600 inch at minimum.
Interface	<p>USB Port: Hi-Speed USB *1</p> <p>Direct Print Port: PictBridge Bluetooth v2.0 (Option) *2 *3 *4 USB flash drive</p> <p>LAN Port: Wired LAN: 100BASE-TX/10BASE-T Wireless LAN: IEEE802.11b/IEEE802.11g *5</p> <p>*1 A computer that complies with Hi-Speed USB standard is required. Since the Hi-Speed USB interface is fully upwardly compatible with USB 1.1, it can be used at USB 1.1. *2 Maximum speed: 1.44 Mbps *3 JPEG/PNG only *4 Bluetooth connection is for printing only. *5 Setup possible through Easy setup, WPS (Wi-Fi Protected Setup) or WCN (Windows Connect Now).</p>
Print width	8 inches/203.2 mm (for Borderless Printing: 8.5 inches/216 mm)
Operating environment	Temperature: 5 to 35°C (41 to 95°F) Humidity: 10 to 90% RH (no condensation)
Storage environment	Temperature: 0 to 40°C (32 to 104°F) Humidity: 5 to 95% RH (no condensation)
Power supply	AC 100-240 V, 50/60 Hz
Power consumption	Printing (Copy): Approx. 22W Standby (minimum): Approx. 3.4W* OFF: Approx. 0.9W* * USB connection to PC
External dimensions	Approx. 19.4 (W) X 17.3 (D) X 8.9 (H) inches Approx. 491 (W) X 437 (D) X 226 (H) mm * With the Paper Support and Paper Output Tray retracted.
Weight	Approx. 11.8 kg (Approx. 26.1 lb) * With the Print Head and ink tanks installed.
Print Head/Ink	Total 2,368 nozzles (PGBK 320 nozzles, Y/DyeBK each 256 nozzles, C/M each 768 nozzles)
ADF capacity	A4 or Letter size: Max. 35 sheets (20 lb/75 gsm paper), up to 0.20 inches/5 mm in height Legal size: Max. 30 sheets (20 lb/75 gsm paper), up to 0.16 inches/4 mm in height Other sizes: 1 sheet

Copy Specifications	
Multiple copy	Max 99 pages
Intensity adjustment	9 positions, Auto intensity (AE copy)
Reduction/Enlargement	25% - 400% (1% unit)

Scan Specifications	
Scanner driver	TWAIN/WIA (for Windows 7/Windows Vista/Windows XP)
Maximum scanning size	A4/Letter, 8.5 X 11.7 inches/216 X 297 mm (Platen Glass)/8.5 x 14.0 inches/216 x 356 mm (ADF)
Scanning resolution	Optical resolution (horizontal x vertical) max: 2400 dpi X 4800 dpi Interpolated resolution max: 19200 dpi X 19200 dpi
Gradation (Input/Output)	Gray: 16 bit/8 bit Color: 48 bit/24 bit (RGB each 16 bit/8 bit)

Fax Specifications	
Applicable line	Public Switched Telephone Network (PSTN)
Communication mode	Super G3, G3
Data compressing system	Black: MH, MR, MMR Color: JPEG
Modem speed	Max. 33.6 kbps (Automatic fallback)
Transmission speed	Black: Approx. 3 seconds/page at 33.6 kbps (Based on ITU-T No.1 chart for US specifications and Canon FAX Standard chart No.1 for others, both in standard mode or Canon FAX Standard chart No.1, standard mode.) Color: Approx. 1 minute/page at 33.6 kbps (Based on Canon COLOR FAX TEST SHEET.)
Gradation	Black: 256 levels Color: 24 bit Full Color (RGB each 8 bit)
Density adjustment	3 levels
Memory	Transmission/reception: approx. 250 pages (Based on ITU-T No.1 chart for US specifications and Canon FAX Standard chart No.1 for others, both in standard mode.)
Fax resolution	Black Standard: 8 pels/mm x 3.85 lines/mm (203 pels/inch x 98 lines/inch) Black Fine, Photo: 8 pels/mm x 7.70 lines/mm (203 pels/inch x 196 lines/inch) Black Extra fine: 300 x 300 dpi Color: 200 x 200 dpi
Dialing	Automatic dialing One-touch speed dial (max. 3 destinations) Coded speed dial (max. 100 destinations) Group dial (max. 102 destinations) Regular dialing (with Numeric buttons) Automatic redialing Manual redialing (with the Redial/Pause button/max. 10 destinations)
Others	Activity report (after every 20 transactions) Sequential broadcasting (max. 104 destinations) Rejected numbers (Max 10 destinations)

Network Specifications	
Communication protocol	TCP/IP
Wireless LAN	Supported Standards: IEEE802.11g/IEEE802.11b Transfer speed: IEEE802.11g: 6/9/12/18/24/36/48/54 Mbps IEEE802.11b: 1/2/5.5/11 Mbps Frequency bandwidth *1: 2.412-2.462GHz or 2.412GHz-2.472GHz Channel *1: 1-11 or 1-13 Communication distance: Indoors 50 m *2 Security: Encryption by WPA-PSK, WPA2-PSK, or WEP (64/128 bits), and access control by passwords  *1 Frequency bandwidth and available channels differ depending on country or region. *2 Effective range varies depending on the installation environment and location.
Wired LAN	Supported Standards: IEEE802.3u (100BASE-TX)/IEEE802.3 (10BASE-T) Transfer speed: 10 M/100 Mbps (auto switching)

Minimum System Requirements		
☑ Conform to the operating system's requirements when higher than those given here.		
	Windows	Macintosh
Operating System	Windows 7	Mac OS X v.10.6
Processor	1 GHz or faster 32-bit (x86) or 64-bit (x64) processor	Intel processor
RAM	1 GB (32-bit)/2 GB (64-bit)  Windows Vista, Vista SP1, Vista SP2 1 GHz processor 512 MB  Windows XP SP2, SP3 300 MHz processor 128 MB  Windows 2000 Professional SP4 300 MHz processor 128 MB	1GB  Mac OS X v.10.5 Intel processor, PowerPC G5, PowerPC G4 (867 MHz or faster) 512 MB  Mac OS X v.10.4.11 Intel processor, PowerPC G5, PowerPC G4, PowerPC G3 256 MB
Browser	Internet Explorer 6 or later	Safari
Hard Disk Space	650 MB Note: For bundled software installation.	850 MB Note: For bundled software installation.
CD-ROM Drive	Required	Required
Display	SVGA 800 x 600	XGA 1024 x 768
<ul style="list-style-type: none"> <li>• Windows: Operation can only be guaranteed on a PC with Windows 7, Windows Vista, Windows XP or Windows 2000 pre-installed.</li> <li>• Windows: Uninstall software bundled with the Canon inkjet printer before upgrading from Windows Vista to Windows 7, then, install the bundled software again.</li> <li>• Some functions may not be available with Windows Media Center.</li> <li>• Macintosh: Hard Disk must be formatted as Mac OS Extended (Journaled) or Mac OS Extended.</li> <li>• Macintosh: After upgrading from Mac OS X v.10.5 or lower to Mac OS X v.10.6, install software bundled with the Canon inkjet printer.</li> <li>• Internet Explorer 7 or later is required to install Easy-WebPrint EX.</li> </ul>		

Additional System Requirements for the On-Screen Manuals	
Windows	Macintosh
Browser: Easy Guide Viewer Note: Internet Explorer 6 or later must be installed. The on-screen manual may not be displayed properly depending on your operating system or Internet Explorer version. We recommend that you keep your system up to date with Windows Update.	Browser: Easy Guide Viewer Note: The on-screen manual may not be displayed properly depending on your operating system or Safari version. We recommend that you keep your system up to date.

Specifications are subject to change without notice.

#### About Consumables

Consumables (ink tanks / FINE Cartridges) are available for 5 years after production has stopped.

Especificaciones generales	
Resolución de impresión (ppp)	9600* (horizontal) x 2400 (vertical) * Las gotas de tinta se pueden situar con una separación de 1/9600 pulgadas como mínimo.
Interfaz	<p>Puerto USB: Hi-Speed USB *1</p> <p>Puerto de impresión directa: PictBridge Bluetooth v2.0 (opcional) *2 *3 *4 Unidad flash USB</p> <p>Puerto LAN: LAN por cable: 100BASE-TX/10BASE-T LAN inalámbrica: IEEE802.11b/IEEE802.11g *5</p> <p>*1 Se necesita un ordenador compatible con el estándar Hi-Speed USB. Puesto que la interfaz Hi-Speed USB es totalmente compatible con USB 1.1, también se puede utilizar con USB 1.1. *2 Velocidad máxima: 1,44 Mbps *3 Sólo JPEG/PNG *4 La conexión Bluetooth sólo sirve para imprimir. *5 Configuración posible a través de Configuración fácil (Easy setup), WPS (Wi-Fi Protected Setup) o WCN (Windows Connect Now).</p>
Ancho de impresión	8 pulg./203,2 mm (para la impresión sin bordes: 8,5 pulg./216 mm)
Entorno de funcionamiento	Temperatura: de 5 a 35 °C (41 a 95 °F) Humedad: del 10 al 90% (humedad relativa sin condensación)
Entorno de almacenamiento	Temperatura: de 0 a 40 °C (32 a 104 °F) Humedad: del 5 al 95% (humedad relativa sin condensación)
Suministro eléctrico	100 a 240 V de CA, 50 a 60 Hz
Consumo	Impresión (copia): 22 W aprox. En espera (mínimo): 3,4 W* aprox. Apagado: 0,9 W* aprox. * Conexión USB a PC
Dimensiones externas	491 (An) x 437 (Pr) x 226 (Al) mm aprox. 19,4 (An) x 17,3 (Pr) x 8,9 (Al) pulg. aprox. * Con el soporte del papel y la bandeja de salida del papel retraídos.
Peso	11,8 kg (26,1 lb) aprox. * Con el cabezal de impresión y los depósitos de tinta instalados.
Cabezal de impresión/tinta	Total: 2368 inyectores (PgBK 320 inyectores, Y/DyeBK 256 inyectores cada uno, C/M 768 inyectores cada uno)
Capacidad del ADF	Tamaño A4 o Carta: 35 hojas máx. (papel de 20 lb/75 gsm), hasta 0,20 pulg./5 mm de alto Tamaño Legal: 30 hojas máx. (papel de 20 lb/75 gsm), hasta 0,16 pulg./4 mm de alto Otros tamaños: 1 hoja

Especificaciones de copia	
Copia múltiple	99 páginas máximo
Ajuste de intensidad	9 posiciones, intensidad automática (copia AE)
Reducción/ampliación	25 - 400% (unidad de 1%)

Especificaciones de escaneo	
Controlador del escáner	TWAIN/WIA (para Windows 7/Windows Vista/Windows XP)
Tamaño máximo de escaneo	A4/Carta, 216 x 297 mm/8,5 x 11,7 pulgadas (cristal de la platina)/216 x 356 mm/8,5 x 14,0 pulgadas (ADF)
Resolución de escaneo	Resolución óptica (horizontal x vertical) máx: 2400 ppp x 4800 ppp Resolución interpolada máx: 19200 ppp x 19200 ppp
Gradación (Entrada/Salida)	Gris: 16 bits/8 bits Color: 48 bits/24 bits (RGB cada 16 bits/8 bits)

Especificaciones de fax	
Línea aplicable	Red telefónica conmutada pública (PSTN, Public Switched Telephone Network)
Modo de comunicación	Super G3, G3
Sistema de compresión de datos	Negro: MH, MR, MMR Color: JPEG
Velocidad del módem	33,6 kbps máx. (Sistema alternativo automático)
Velocidad de transmisión	Negro: 3 s/pág. aprox. a 33,6 Kbps (Basado en el cuadro n.º 1 de ITU-T para especificaciones de EE UU y en el cuadro n.º 1 del estándar de Canon para el resto, ambos en modo estándar o el cuadro n.º 1 del estándar de FAX de Canon, modo estándar.) Color: 1 min/pág. aprox. a 33,6 Kbps (Basado en la HOJA DE PRUEBA DE FAX EN COLOR de Canon).
Gradación	Negro: 256 niveles Color: 24 bits a todo color (RGB cada 8 bits)
Ajuste de la densidad	3 niveles
Memoria	Transmisión/recepción: 250 páginas aprox. (Basado en el cuadro n.º 1 de ITU-T para especificaciones de EE UU y en el cuadro n.º 1 del estándar de FAX de Canon para el resto, ambos en modo estándar).
Resolución de fax	Negro Estándar: 8 píxeles/mm x 3,85 líneas/mm (203 píxeles/pulg. x 98 líneas/pulg.) Negro Fino, Foto: 8 píxeles/mm x 7,70 líneas/mm (203 píxeles/pulg. x 196 líneas/pulg.) Negro Extra fino: 300 x 300 ppp Color: 200 x 200 ppp
Marcación	Marcación automática Marcación abreviada (máx. 3 destinos) Marcación abreviada codificada (máx. 100 destinos) Marcación por grupo (máx. 102 destinos) Marcación normal (con teclado numérico) Rellamada automática Rellamada manual (con el botón Remarcación/Pausa (Redial/Pause)/máx. 10 destinos)
Otros	Informe de actividad (cada 20 transacciones) Difusión secuencial (104 destinos máx.) Números rechazados (10 destinos máx.)

Especificaciones de red	
Protocolo de comunicación	TCP/IP
LAN inalámbrica	Estándares compatibles: IEEE802.11g/IEEE802.11b Velocidad de transferencia: IEEE802.11g: 6/9/12/18/24/36/48/54 Mbps IEEE802.11b: 1/2/5,5/11 Mbps Ancho de banda de frecuencias *1: 2,412-2,462 GHz o 2,412-2,472 GHz Canal *1: 1-11 o 1-13 Distancia de comunicaciones: interior 50 m *2 Seguridad: codificación mediante WPA-PSK, WPA2-PSK o WEP (64/128 bits) y control de acceso mediante contraseñas  *1 El ancho de banda de frecuencias y los canales disponibles varían en función del país o la región. *2 El rango efectivo varía en función del entorno de instalación y la ubicación.
LAN alámbrica	Estándares compatibles: IEEE802.3u (10BASE-TX)/IEEE802.3 (10BASE-T) Velocidad de transferencia: 10 M/100 Mbps (cambio automático)

Requisitos mínimos del sistema		
Cumple los requisitos del sistema operativo cuando son mayores que los mencionados aquí.		
	<b>Windows</b>	<b>Macintosh</b>
Sistema operativo	Windows 7	Mac OS X v.10.6
Procesador	Procesador a 1 GHz o superior de 32 bits (x86) o 64 bits (x64)	Procesador Intel 1GB
RAM	1 GB (32 bits)/2 GB (64 bits)  Windows Vista, Vista SP1, Vista SP2 Procesador a 1 GHz 512 MB  Windows XP SP2, SP3 Procesador a 300 MHz 128 MB  Windows 2000 Professional SP4 Procesador a 300 MHz 128 MB	Mac OS X v.10.5 Procesador Intel, PowerPC G5, PowerPC G4 (867 MHz o más rápido) 512 MB  Mac OS X v.10.4.11 Procesador Intel, PowerPC G5, PowerPC G4, PowerPC G3 256 MB
Zona de búsqueda	Internet Explorer 6 o posterior	Safari
Espacio en el disco duro	650 MB Nota: para la instalación del software incluido.	850 MB Nota: para la instalación del software incluido.
Unidad de CD-ROM	Necesario	Necesario
Pantalla	SVGA 800 x 600	XGA 1024 x 768
<ul style="list-style-type: none"> <li>Windows: sólo se garantiza el funcionamiento en un PC con Windows 7, Windows Vista, Windows XP o Windows 2000 preinstalado.</li> <li>Windows: desinstale primero el software incluido con la impresora de inyección de tinta Canon antes de actualizar de Windows Vista a Windows 7 y, a continuación, vuelva a instalar el software.</li> <li>Es posible que algunas funciones no estén disponibles con Windows Media Center.</li> <li>Macintosh: el disco duro debe estar formateado como Mac OS Plus (con registro) o Mac OS Plus.</li> <li>Macintosh: después de actualizar de Mac OS X v.10.5 o inferior a Mac OS X v.10.6, instale el software incluido con la impresora de inyección de tinta Canon.</li> <li>Se necesita Internet Explorer 7 o posterior para instalar Easy-WebPrint EX.</li> </ul>		

Requisitos adicionales del sistema para los manuales en pantalla	
	<b>Windows</b>
Navegador: Easy Guide Viewer Nota: debe estar instalado Microsoft Internet Explorer 6 o posterior. Dependiendo del sistema operativo o de la versión de Internet Explorer, puede que el manual en pantalla no se muestre adecuadamente. Se recomienda mantener el sistema actualizado con Windows Update.	Navegador: Easy Guide Viewer Nota: puede que el manual en pantalla no se muestre adecuadamente en función del sistema operativo o de la versión de Safari. Se recomienda mantener el sistema actualizado.

Especificaciones sujetas a cambios sin previo aviso.

Acerca de los consumibles

Los consumibles (depósitos de tinta/cartuchos FINE (FINE Cartridges)) estarán disponibles durante 5 años después de haber dejado de fabricar el producto.

## Getting Help from Canon

Email Tech Support — [www.usa.canon.com/support](http://www.usa.canon.com/support)

Toll-Free Tech Support — 1-800-OK-CANON

This option provides live telephone technical support, free of service charges, Monday-Friday (excluding holidays), **during the warranty period**. Telephone Device for the Deaf (TDD) support is available at 1-866-251-3752.

## Ordering Information

The following ink tanks are compatible with this machine.



	Order #
CLI-221BK	2946B001
CLI-221M	2948B001
CLI-221Y	2949B001
PGI-220BK	2945B001
CLI-221C	2947B001

Call 1-800-OK-CANON to locate a dealer near you, or visit the Canon online store at [www.shop.usa.canon.com](http://www.shop.usa.canon.com)

CANON U.S.A. INC.  
One Canon Plaza, Lake Success, NY 11042 U.S.A.  
[www.usa.canon.com](http://www.usa.canon.com)

## Cómo solicitar ayuda a Canon

Soporte técnico por correo electrónico:  
[www.usa.canon.com/support](http://www.usa.canon.com/support)

Soporte técnico mediante llamada gratuita:  
1-800-OK-CANON

Esta opción proporciona soporte técnico telefónico, libre de cargos, de lunes a viernes (excepto festivos), **durante el periodo de garantía**. El soporte mediante dispositivo telefónico para personas con discapacidad auditiva (TDD) está disponible en 1-866-251-3752.

## Información de pedidos

Los depósitos de tinta siguientes son compatibles con este equipo.



	N.º de referencia
CLI-221BK	2946B001
CLI-221M	2948B001
CLI-221Y	2949B001
PGI-220BK	2945B001
CLI-221C	2947B001

Llame a 1-800-OK-CANON para localizar un distribuidor cercano o visite la tienda en línea de Canon en [www.shop.usa.canon.com](http://www.shop.usa.canon.com)

## Free Manuals Download Website

<http://myh66.com>

<http://usermanuals.us>

<http://www.somanuals.com>

<http://www.4manuals.cc>

<http://www.manual-lib.com>

<http://www.404manual.com>

<http://www.luxmanual.com>

<http://aubethermostatmanual.com>

Golf course search by state

<http://golfingnear.com>

Email search by domain

<http://emailbydomain.com>

Auto manuals search

<http://auto.somanuals.com>

TV manuals search

<http://tv.somanuals.com>