

- RU** Инструкция по эксплуатации
- UKR** Інструкція з експлуатації
- CZ** Automatická pračka
- PL** Instrukcja obsługi
- EN** User instructions

CBL 120

CANDY

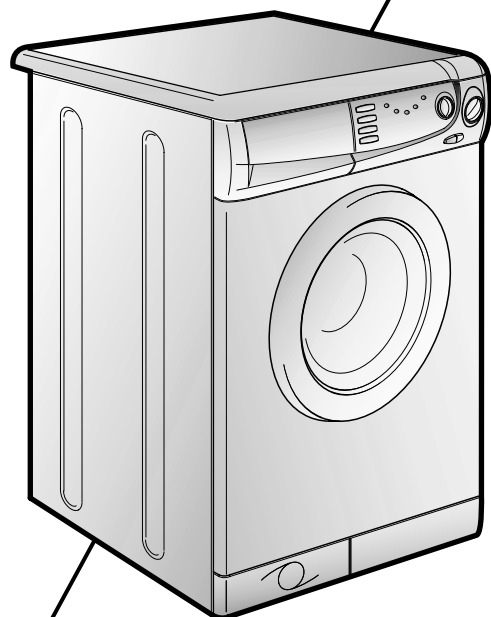

RU

ПОЗДРАВЛЯЕМ!

Приобретя эту стиральную машину **Канди**, Вы решили не идти на компромисс: Вы пожелали лучшее.

Фирма **Канди** рада предложить Вам эту новую стиральную машину - плод многолетних научно-исследовательских работ и приобретенного на рынке, в тесном контакте с потребителем, опыта.

Вы выбрали качество, долговечность и широкие возможности, которые Вам предоставляет эта стиральная машина.

Кроме того **Канди** предлагает Вам широкую гамму электробытовой **техники**: стиральные машины, посудомоечные машины, стиральные машины с сушкой, кухонные плиты, микроволновые печи, духовки, варочные панели, холодильники, морозильники.

Спросите у Вашего продавца полный каталог продукции фирмы **Канди**.

Просим Вас внимательно ознакомиться с предупреждениями, содержащимися в этой инструкции, которые дадут Вам важные сведения, касающиеся безопасности, установки, эксплуатации и обслуживания, некоторые полезные советы по лучшему использованию машины.

Бережно храните эту книжку инструкций для последующих консультаций.

При общении с фирмой **Канди** или с ее специалистами по техническому обслуживанию постоянно ссылайтесь на модель и номер G (если таковой имеется). Практически, ссылайтесь на все, что содержится в таблице.

UKR

ПОЗДОРОВЛЯЄМО!

Купивши цю пральну машину **"Канді"**, Ви вирішили не йти на компроміс: Ви побажали найкраще.

Фірма **"Канді"** рада запропонувати Вам цю нову пральну машину - здобуток багаторічних науково-дослідних робіт і досвіду, набутого на ринку завдяки тісному контакту із споживачем.

Ви обрали якість, довговічність і широкі можливості, які Вам надає ця пральна машина.

Крім цього, фірма **"Канді"** рада запропонувати Вам широкую гаму електро побутових приладів: пральні машини, посудомийні машини, прально-сушильні машини, сушильні машини, мікрохвильові печі, холодильники та морозильники.

Запитайте у Вашого Продавця повний каталог виробів фірми **"Канді"**.

Просимо Вас уважно ознайомитися з цією інструкцією, оскільки вона дає Вам важливу інформацію, яка стосується безпеки, установки, експлуатації та обслуговування, а також деякі корисні поради щодо користування машиною.

Дбайливо зберігайте цю інструкцію для наступних консультацій.

При звертанні до фірми **"Канді"** або до одного з її центрів з технічного обслуговування, вкажіть Модель та G-номер (якщо такий є).

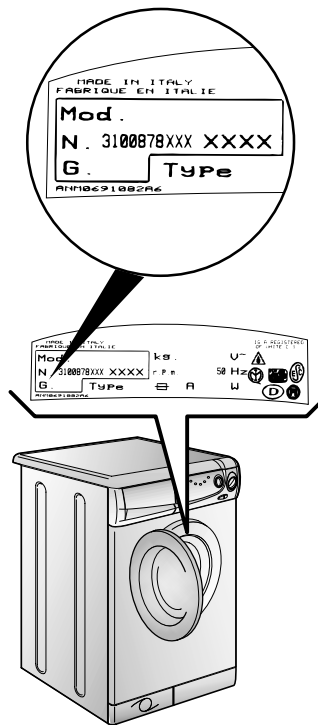
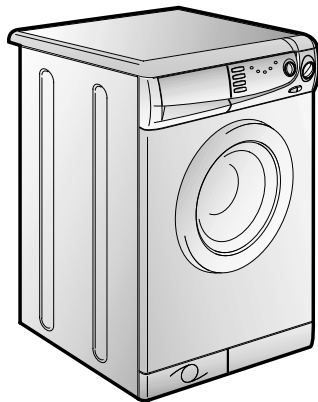

CZ

ÚVOD

Vážený zákazníku,

Děkujeme Vám, že jste si zakoupil výrobek společnosti CANDY ČR s.r.o.

Před prvním použitím výrobku si pozorně přečtěte přiložený český návod, který firma CANDY ČR s.r.o. dodává, a důsledně se jím řiďte. Návod, který jste k výrobku obdržel, vychází z všeobecné výrobové řady a z tohoto důvodu může dojít k situaci, že některé funkce, ovládací prvky a příslušenství nejsou určeny pro Váš výrobek. Děkujeme za pochopení.

PL

GRATULACJE

Kupując sprzęt AGD firmy Candy dowiodłeś, że nie akceptujesz kompromisów i chcesz mieć to co najlepsze.

Firma Candy ma przyjemność przedstawić nową pralkę automatyczną, która jest rezultatem lat poszukiwań i doświadczeń nabytych w bezpośrednim kontakcie z konsumentem. Wybrałeś jakość, trwałość i wysoką sprawność - cechy charakteryzujące pralkę Candy.

Firma Candy oferuje także szeroki asortyment innych urządzeń AGD, takich jak: zmywarki do naczyń, pralko-suszarki, kuchenki, kuchenki mikrofalowe, tradycyjne piecyki i kuchenki, a także lodówki i zamrażarki.

Poproś Twojego sprzedawcę o kompletny katalog produktów firmy Candy.

Przeczytaj uważnie niniejszą instrukcję, gdyż zawiera ona wskazówki dotyczące bezpiecznej instalacji, użytkowania i konserwacji, oraz kilka praktycznych porad pozwalających zoptymalizować sposób użytkowania pralki.

Zachowaj niniejszą instrukcję w celu późniejszej konsultacji.

Kontaktując się z firmą Candy, lub z punktami serwisowymi, zawsze podawaj model i numer, oraz ewentualnie numer G urządzenia (Jeśli taki istnieje). Praktycznie wszystkie informacje są obwiedzione ramką na rysunku obok

EN

OUR COMPLIMENTS

With the purchase of this Candy household appliance, you have shown that you will not accept compromises: you want only the best.

Candy is happy to present their new washing machine, the result of years of research and market experience through direct contact with Consumers. You have chosen the quality, durability and high performance that this washing machine offers.

Candy is also able to offer a vast range of other household appliances: washing machines, dishwashers, washer-dryers, cookers, microwave ovens. Traditional ovens and hobs, refrigerators and freezers.

Ask your local retailer for the complete catalogue of Candy products.

Please read this booklet carefully as it provides important guide lines for safe installation, use and maintenance and some useful advice for best results when using your washing machine.

Keep this booklet in a safe place for further consultation.

When contacting Candy or a Customer Services Centre always refer to the Model, No., and G number (if applicable of the appliance see panel).

RU	UKR		CZ	PL	EN
ОГЛАВЛЕНИЕ	ЗМІСТ	ПАРАГРАФ РОЗДІЛ KAPITOLA ROZDZIAŁ CHAPTER	OBSAH :	SPIS TREŚCI	INDEX
Введение	Вступ		Úvod	Wstęp	Introduction
Общие сведения по эксплуатации	Загальні відомості	1	Všeobecné pokyny při převzetí výrobku	Uwagi ogólne dotyczące dostawy	General points on delivery
Гарантия	Гарантії	2	Záruka	Gwarancja	Guarantee
Меры безопасности	Заходи безпеки	3	Pokyny pro bezpečné používání pračky	Środki bezpieczeństwa	Safety Measures
Технические характеристики	Технічні характеристики	4	Technické údaje	Dane techniczne	Technical Data
Установка	Підготовка до експлуатації	5	Instalace	Instalacja pralki	Setting up and Installation
Описание команд	Панель керування	6	Popis ovládacího panelu	Opis panelu sterującego	Control Description
Контейнер для моющих средств	Контейнер для мийних засобів	7	Zásobník pracích prostředků	Szufłada na proszek	Detergent drawer
Выбор программ	Вибір програми	8	Volba programů	Wybór programu	Selection
Тип белья	Вироби, призначені для прання	9	Prádlo	Produkt	The Product
Таблицы выбора программ	Таблиця програм	10	Tabulka programů	Tabela programów	Table of Programmes
Стирка	Прання	11	Praní	Pranie	Washing
Чистка и уход за машиной	Чищення та догляд	12	Čištění a běžná údržba	Czyszczenie i rutynowa konserwacja pralki	Cleaning and routine maintenance
Возможные неисправности	Пошук несправностей	13	Než zavoláte odborný servis	Lokalizacja usterek	Faults Search

ПАРАГРАФ 1

ОБЩИЕ
СВЕДЕНИЯ

При покупке убедитесь,
чтобы с машиной были:

- A) ИНСТРУКЦИЯ ПО
ЭКСПЛУАТАЦИИ НА
РУССКОМ ЯЗЫКЕ;
- B) АДРЕСА СЛУЖБ
ТЕХНИЧЕСКОГО
ОБСЛУЖИВАНИЯ;
- C) СЕРТИФИКАТ
ГАРАНТИИ;
- D) ЗАГЛУШКА;
- E) ЖЕСТКОЕ
УСТРОЙСТВО ДЛЯ
ЗАГИБА СЛИВНОЙ
ТРУБЫ;
- F) ВАННОЧКА ДЛЯ
МОЮЩИХ СРЕДСТВ.
- G) ВАННОЧКА ДЛЯ
МОЮЩИХ СРЕДСТВ
СПЕЦИАЛЬНО ДЛЯ
32-МИНУТНОЙ
ПРОГРАММЫ.

ХРАНИТЕ ИХ

Проверьте отсутствие
повреждений машины при
транспортировке. При
наличии повреждений
обратитесь в центр
техобслуживания Канди.

РОЗДІЛ 1

ЗАГАЛЬНІ
ВІДОМОСТІ ЩОДО
ЕКСПЛУАТАЦІЇ

При купівлі переконайтеся,
аби з машиною були:

- A) ІНСТРУКЦІЯ З
ЕКСПЛУАТАЦІЇ
УКРАЇНСЬКОЮ
МОВОЮ;
- B) АДРЕСИ СЛУЖБ
ТЕХНІЧНОГО
ОБСЛУГОВУВАННЯ;
- C) СЕРТИФІКАТ (ТАЛОН)
ГАРАНТІЇ;
- D) ЗАГЛУШКИ;
- E) ЖОРСТКИЙ
ПРИСТРІЙ ДЛЯ
ЗАГИНУ ЗЛИВНОЇ
ТРУБИ;
- F) ВАННОЧКА ДЛЯ
МИЙНИХ ЗАСОБІВ.
- G) СОВОК ДЛЯ
ДОЗУВАННЯ ДЛЯ
32-ОХ ХВИЛИННОЇ
ПРОГРАМИ

ЗБЕРІГАЙТЕ ВСЕ ЦЕ

Перевірте відсутність
ушкоджень машини при
транспортуванні.
За наявності ушкоджень
звертайтеся в центр
технічного обслуговування
"КАНДІ".

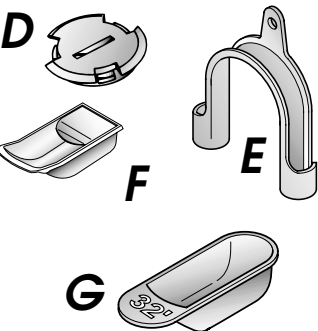
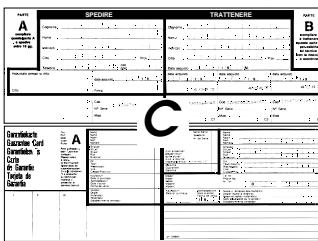
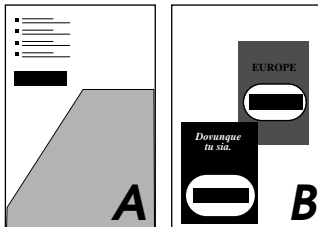
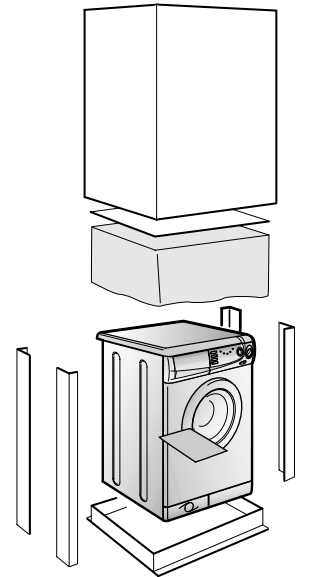

KAPITOLA 1

VŠEOBECNÉ
POKYNY PŘI
PŘEVZETÍ
VÝROBKU.

Při dodání a převzetí
výrobku zkontrolujte pečlivě,
zda bylo dodáno následující
standardní příslušenství:

- A) NÁVOD K OBSLUZE
- B) SEZNAM S ADRESAMI
ODBORNÝCH
SERVISNÍCH
STŘEDISEK
- C) ZÁRUČNÍ LIST
- D) KRYCÍ ZÁTKA
- E) DRŽÁK ODTOKOVÉ
HADICE, TVARU "U"
- F) NÁDOBK NA TEKUTÉ
PRACÍ PROSTŘEDKY
- G) DÁVKOVACÍ
NÁDOBK PRÁŠKU
PRO 32 MIN.
PROGRAM

**Z PRAKTICKÝCH
DŮVODŮ PŘÍSLUŠENSTVÍ
UCHOVÁVEJTE NA
BEZPEČNÉM MÍSTĚ.**

Při převzetí vybalenou
pračku pečlivě zkontrolujte,
zda nebyla během
přepravy jakkoliv
poškozena. Pokud ano,
reklamujte škody u Vašeho
prodejce.

ROZDZIAŁ 1

UWAGI OGÓLNE
DOTYCZĄCE
DOSTAWY

W momencie dostawy
sprawdź, czy poniższe
elementy zostały
dostarczone wraz z pralką:

- A) INSTRUKCJA
UŻYTKOWANIA
- B) KARTA
GWARANCYJNA
- C) WYKAZ PUNKTÓW
SERWISOWYCH (na
karcie gwarancyjnej)
- D) ZATYCZKA
- E) KOLANKO WEŻA
WYLEWOWEGO
- F) POJEMNIK NA PŁYN
DO PRANIA
- G) "32 - MINUTOWA"
MIARKA

**PRZECHOWUJ JE W
BEZPIECZNYM MIEJSCU**

Sprawdź, czy pralka i
wyposażenie jest w dobrym
stanie i nie uległa
uszkodzeniu w czasie
transportu. W przypadku
zauważenia uszkodzeń
skontaktuj się ze sklepem, w
którym nabyłeś urządzenie.

CHAPTER 1

GENERAL POINTS
ON DELIVERY

On delivery, check that the
following are included with
the machine:

- A) INSTRUCTION MANUAL
- B) CUSTOMER SERVICE
ADDRESSES
- C) GUARANTEE
CERTIFICATES
- D) CAP
- E) BEND FOR OUTLET TUBE
- F) LIQUID DETERGENT
COMPARTMENT
- G) 32 MINUTE
PROGRAMME
DOSING SCOOP

**KEEP THEM IN A SAFE
PLACE**

Check that the machine has
not incurred damage during
transport. If this is the case,
contact your nearest Candy
Centre.

ПАРАГРАФ 2

ГАРАНТИЯ

Стиральная машина снабжена гарантийным сертификатом, который позволяет Вам бесплатно пользоваться услугами технического сервиса, за исключением оплаты за вызов, в течение 1 года со дня покупки.

Не забудьте отправить часть **A** гарантийного сертификата для необходимой регистрации в течение 10 дней со дня покупки.

Часть **B** гарантийного сертификата должна храниться у Вас и быть заполнена соответствующим образом для предъявления вместе с чеком или квитанцией, выданной продавцом, службе технического обслуживания при необходимости произвести ремонт.

РОЗДІЛ 2

ГАРАНТІЇ

Пральна машина має гарантійний сертифікат, який дає Вам право безкоштовно (за винятком оплати за виклик спеціаліста) користуватися послугами технічного обслуговування протягом одного року від дня купівлі.

Не забудьте відправити частину **A** гарантійного сертифіката для необхідної реєстрації протягом 10 днів з дня купівлі.

Частина **B** сертифіката повинна зберігатися у Вас і повинна бути заповнена відповідним чином для пред'явлення разом з чеком або квитанцією, виданою продавцем, службі технічного обслуговування у випадку необхідності зробити ремонт.

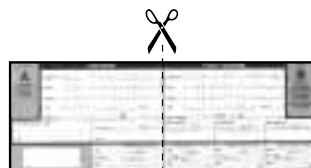

KAPITOLA 2

ZÁRUKA

Pro poskytnutí kvalitního záručního a pozáručního servisu uschovejte všechny doklady o koupi a případných opravách výrobku. Doporučujeme Vám po dobu záruční doby uchovat původní obaly k výrobku. Než budete kontaktovat servisní středisko, pečlivě prostudujte záruční podmínky v záručním listě. Obracejte se pouze na autorizovaná servisní střediska.

ROZDZIAŁ 2

GWARANCJA

Niniejsze urządzenie jest dostarczone z kartą gwarancyjną pozwalającą bezpłatnie korzystać z pomocy technicznej i serwisu w okresie gwarancyjnym.

Część B karty gwarancyjnej winna być wysłana do Candy Polska przez sprzedawcę w ciągu 10 dni od daty sprzedaży.

Część A karty gwarancyjnej powinna zostać wypełniona i przechowywana w celu ewentualnego okazania technikom z punktu serwisowego w przypadku naprawy. Należy także zachować fakturę potwierdzającą zakup urządzenia.

CHAPTER 2

GUARANTEE

The appliance is supplied with a guarantee certificate which allows free use of the Technical Assistance Service, apart from a fixed call out charge, for a period of one year from the date of purchase.

Remember to post part **B** of the guarantee certificate within 10 days of the purchase date.

Part **A** should be filled in and kept by you to be shown if necessary to the technician from the Technical Assistance Service. The sales receipt should also be kept.

ПАРАГРАФ 3

МЕРЫ
БЕЗОПАСНОСТИ

**ВНИМАНИЕ!
ПРИ ЛЮБЫХ
ОПЕРАЦИЯХ ЧИСТКИ
И ТЕХНИЧЕСКОГО
ОБСЛУЖИВАНИЯ
СТИРАЛЬНОЙ
МАШИНЫ:**

- отключите стиральную машину от сети и выдерните штепсель из розетки;
- перекройте кран подачи воды;
- **Канди** оснащает все свои машины кабелем с заземлением. Убедитесь в том, что электросеть имеет заземленный провод. В случае его отсутствия, необходимо обращаться к квалифицированному персоналу.

CE Аппаратура фирмы **Канди** соответствует нормам ЭЭС N 89/336, 73/23 на электрооборудование;

- не касайтесь стиральной машины влажными руками и ногами;
- не работайте со стиральной машиной босиком;
- не применяйте удлинители во влажных и сырых помещениях (ванная, душевая комната).

**ВНИМАНИЕ!
ТЕМПЕРАТУРА ВОДЫ
ВО ВРЕМЯ СТИРКИ
МОЖЕТ ДОСТИГАТЬ 90°C.**

- прежде чем открыть крышку загрузочного люка, убедитесь в отсутствии воды в барабане.

РОЗДІЛ 3

ЗАХОДИ БЕЗПЕКИ

**УВАГА! ПРИ
БУДЬ-ЯКИХ ОПЕРАЦІЯХ
ЧИЩЕННЯ ТА
ТЕХНІЧНОГО
ОБСЛУГОВУВАННЯ
ПРАЛЬНОЇ МАШИНИ:**

- відключіть вилку від мережі;
- закрийте кран подачі води;
- **"Канді"** оснащує всі свої машини кабелем із заземленням. Переконайтеся, що електромережа має заземлений провід. В разі його відсутності необхідно звернутися до кваліфікованого спеціаліста.

CE Аппаратура фірми **"Канді"** відповідає нормам ЄЕС 89/336/ЄЕС та 73/23/ЄЕС на електрообладнання.

- не торкайтеся машини мокрими руками, ногами.
- не користуйтеся машиною роззутими.
- не застосовуйте продовжувачі в вологих та сирих приміщеннях (ванна, душева кімната).

**УВАГА! ПРИ ПРАННІ
ВОДА МОЖЕ
НАГРІВАТИСЯ ДО 90°C.**

- перш ніж відкрити кришку, переконайтеся у відсутності води в баці.

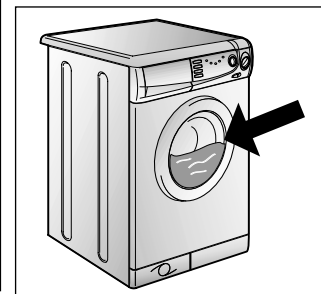
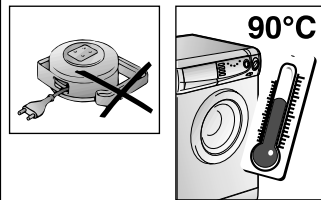
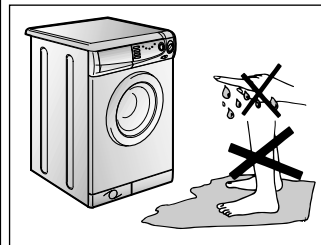
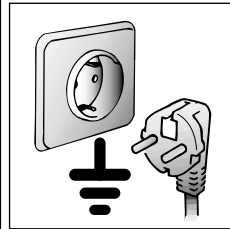
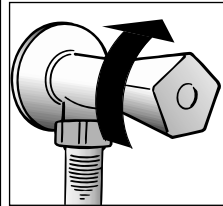
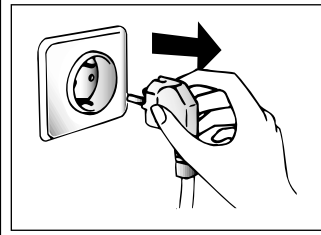

KAPITOLA 3

POKYNY PRO
BEZPEČNÉ
POUŽÍVÁNÍ
PRAČKY

**POZOR! NIŽE UVEDENÉ
POKYNY PLATÍ PRO
JAKÝKOLIV DRUH
ČIŠTĚNÍ A ÚDRŽBY**

- Vytáhněte vidlici el. šňůry ze zásuvky el. sítě
- Uzavřete kohout přívodu vody
- Všechny el. spotřebiče zn. CANDY jsou uemněny. Zajistěte, aby napájecí el. síť umožňovala ochranu uzemněním. V případě pochybnosti nechte prověřit pracovníkem odborné firmy.

CE Toto zařízení odpovídá Směrnici EHS 89/336 a 73/23 a následným změnám.

- Nedotýkejte se pračky mokřými či vlhkými rukama nebo nohama
- Nepoužívejte pračku jste-li bosí.
- Nejvyšší pozornost věnujte používání různých adaptérů, rozdělojek a prodlužovacích šňůr v místnostech jako jsou koupelny nebo v místnostech se sprchou. **Je-li to možné, vyhněte se jejich používání vůbec.**

**UPOZORNĚNÍ:
BĚHEM CYKLU PRANÍ
MŮŽE VODA
DOŠÁHNOUT TEPLoty
AŽ 90°C**

- Před otevřením pračky se ujistěte, že v bubnu není žádná voda

ROZDZIAŁ 3

ŚRODKI
BEZPIECZEŃSTWA

**UWAGA:
PRZED PRZYSTAPIENIEM
DO JAKIEJKOLWIEK
CZYNNOŚCI
CZYSZCZENIA LUB
KONSERWACJI
URZĄDZENIA NALEŻY**

- Wyjąć wtyczkę z gniazdka sieciowego.
- Zakręcić kran odpowiadający za dopływ wody.
- Firma CANDY wyposaża w uzemiene wszystkie produkowane u siebie urządzenia. Upewnij się, że gniazdko zasilające pralkę posiada prawidłowo podłączony bolec uziemiający. W przeciwnym przypadku wezwij wykwalifikowanego elektryka.

CE Urządzenie niniejsze zgodne jest z dyrektywami Unii Europejskiej 89/336/CEE, 73/23/CEE, z uwzględnieniem późniejszych poprawek.

- Nie wolno dotykać urządzenia mokrymi lub wilgotnymi rękami lub nogami.
- Nie wolno mieć z nim kontaktu gdy stoimy boso na posadzce.
- Nie wolno używać przedłużaczy do doprowadzenia energii elektrycznej.

**OSTRZEŻENIE:
W CZASIE PRANIA
WODA W PRALCE
MOŻE OSIĄGNAĆ
TEMPERATURĘ 90°C**

- Przed otwarciem drzwiczek pralki należy sprawdzić, czy w bębnie nie ma wody.

CHAPTER 3

SAFETY MEASURES

**IMPORTANT:
FOR ALL CLEANING
AND MAINTENANCE
WORK**

- Remove the plug
- Turn off the water inlet tap.
- All Candy appliances are earthed. Ensure that the main electricity circuit is earthed. Contact a qualified electrician if this is not the case.

CE This appliance complies with Directives 89/336/EEC, 73/23/EEC and following changes.

- Do not touch the appliance with wet or damp hands or feet.
- Do not use the appliance when bare-footed.
- Extreme care should be taken if extension leads are used in bathrooms or shower rooms. Avoid this where possible.

**WARNING: DURING THE
WASHING CYCLE, THE
WATER CAN REACH A
TEMPERATURE OF 90°C.**

- Before opening the washing machine door, ensure that there is no water in the drum.

RU

- не пользуйтесь тройниками и переходниками;

- не позволяйте детям, инвалидам пользоваться машиной без Вашего наблюдения;

- не тяните за кабель машины и саму машину для отключения ее от электросети;

- не оставляйте машину в условиях атмосферных воздействий (дождь, солнце и т.п.);

- при транспортировке не опирайте машину ее люком на тележку;

Важно!
В случае установки машины на полу, покрытом ковром или ворсистым покрытием, необходимо обратить внимание на то, чтобы вентиляционные отверстия, расположенные снизу машины, не были закрыты ворсом.

- поднимайте машину вдвоем, как показано на рисунке;

- в случае неисправности или плохой работы машины, отключите ее, закройте кран подачи воды и не пользуйтесь ею. Для возможного ремонта обращайтесь только в центр техобслуживания Канди и требуйте использования оригинальных запчастей.

Несоблюдение этих норм может привести к нарушению безопасности машины.;

- Если кабель питания поврежден, необходимо заменить его специальным кабелем, который можно найти в службе технического обеспечения.

UKR

- не користуйтеся трійниками та перехідниками;

- не дозволяйте дітям та некомпетентним особам користуватися машиною за Вашу відсутність;

- не тягніть за кабель машини та за саму машину при відключенні вилки від розетки;

- не залишайте машину в умовах атмосферних дій (дощем, під сонцем тощо);

- у випадку пересування машини не піднімайте її за ручки керування чи за контейнер для мийних засобів.

- при перевезенні машини не кладіть її люком на візок.

УВАГА!
У випадку встановлення машини на підлозі з килимовим чи ворсистим покриттям, необхідно звернути увагу на те, щоб вентиляційні отвори, які знаходяться внизу машини, не були закриті ворсом.

- піднімайте машину удвоє, як показано на малюнку.

- в разі несправності чи поганої роботи машини відключіть її, закрийте кран подачі води та не користуйтеся машиною. З питань ремонту звертайтеся тільки в уповноважений Сервісний центр "Канді" та вимагайте використання тільки оригінальних запчастин. Недотримання цих норм може призвести до порушення безпеки машини.

- Якщо кабель живлення ушкоджений, необхідно замінити його спеціальним кабелем, який можна знайти в службі технічного забезпечення.

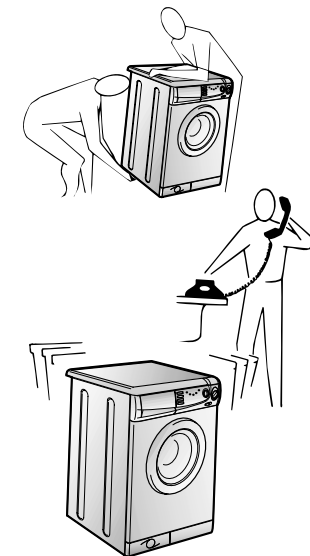
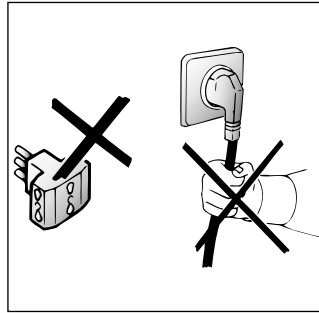
**CZ**

- Nepoužívejte adaptéry nebo vícenásobné zásuvky.

- Nedovolte, aby přístroj používaly děti nebo nekompetentní osoby bez dozoru.

- Při odpojování ze sítě netahajte pouze za síť ovou šňůru, ale vytáhněte zástrčku ze zásuvky

- Nenechávejte přístroj vystaven atmosférickým vlivům (děšť, slunce atd.)

- Při přemístění přístroje jej nezvedejte za ovládací voliče nebo zásuvku na prášek.

- Při převozu neopírejte pračku dvířky o vozík.

Důležité!
Pokud umístíte přístroj na koberec, zkontrolujte, zda nejsou ohroženy ventily ve spodní části pračky.

- Přístroj zvedejte v páru podle obr.

- V případě poruchy nebo nesprávné činnosti vypněte pračku, uzavřete přívod vody a neodborně s přístrojem nemanipulujte. Kontaktujte Servisní centrum Candy a žádejte originální náhradní díly. Nedodržení těchto podmínek by mohlo ohrozit bezpečný provoz spotřebiče.

- Pokud by došlo k poškození přívodní šňůry, musí být nahrazena jinou originální dodávanou servisními centry Candy.

PL

- Nie wolno używać adapterów, ani rozgałęźniaczy elektrycznych.

- Urządzenie nie powinno być obsługiwane przez dzieci oraz osoby nie zaznajomione z urządzeniem.

- W celu wyjęcia wtyczki z gniazdka sieciowego nie należy ciągnąc za kabel zasilający ani pociągając samego urządzenia.

- Nie wolno narażać urządzenia na działanie czynników atmosferycznych (deszcz, słońce itp. ...)

- Podczas przenoszenia pralki nie wolno chwytać jej za pokrętła ani za pojemnik na środek do prania.

- Podczas transportu nie powinno się opierać drzwiczek pralki o wózek.

Ważne!
W przypadku instalacji urządzenia na podłożu pokrytym dywanem, chodnikiem, itp., należy sprawdzić czy nie są zatkane otwory wentylacyjne znajdujące się w dolnej części pralki.

- Pralka powinna być zawsze podnoszona przez dwie osoby, tak jak to pokazane jest to na rysunku.

- W przypadku awarii czy też nieprawidłowego działania wyłączać pralkę, zakręcić kran doprowadzający wodę i staraj się jej nie dotykać. Skontaktuj się z autoryzowanym punktem serwisowym Candy. Nieprzeświadczenie powyższych zaleceń może negatywnie wpłynąć na bezpieczeństwo użytkowania urządzenia.

- W przypadku gdyby przewód zasilający (główny kabel) został uszkodzony jego wymiana na dobry może być wykonana tylko przez punkt serwisowy.

EN

- Do not use adaptors or multiple plugs.

- Do not allow the appliance to be used by children or the incompetent without due supervision.

- Do not pull the mains lead or the appliance itself to remove the plug from the socket.

- Do not leave the appliance exposed to atmospheric agents (rain, sun etc.)

- In the case of removal, never lift the appliance by the knobs or detergent drawer.

- During transportation do not lean the door against the trolley.

Important!
When the appliance location is on carpet floors, attention must be paid so as to ensure that there is no obstruction to the bottom vents.

- Lift the appliance in pairs as illustrated in the diagram.

- In the case of failure and/or incorrect operation, turn the washing machine off, close the water inlet tap and do not tamper with the appliance. Contact a Candy Technical Assistance Centre for any repairs and ask for original Candy spare parts. Avoidance of these norms may compromise the safety of the appliance.

- Should the supply cord (mains cable) be damaged, this is to be replaced by a specific cable available from the after sales service centre.

RU

ПАРАГРАФ 4

UKR

РОЗДІЛ 4

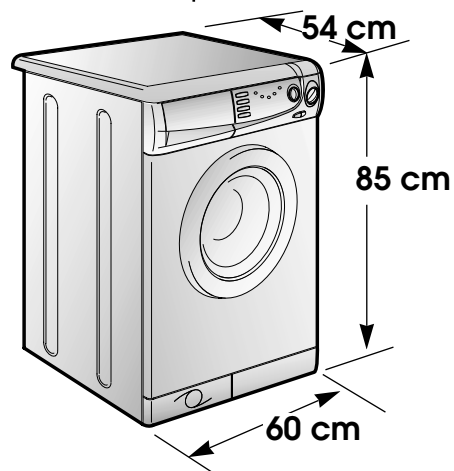

CZ

KAPITOLA 4

PL

ROZDZIAŁ 4

EN

CHAPTER 4

Технические характеристики	Технічні характеристики		
Загрузка (сухого белья)	Завантаження сухої білизни	kg	5
Нормальный уровень воды	Нормальний рівень води	l	6÷15
Потребляемая мощность	Максимальна споживана потужність	W	2150
Потребление энергии (программа 90°C)	Споживання електроенергії (програма 90°C)	kWh	1,8
эл. предохранитель	ЕЛ запобіжник	A	10
Скорость вращения centrifуги	Швидкість обертання центрифуги	giri/min.	1200
Давление в гидравлической системе	Тиск у гідравлічній системі	MPa	min. 0,05 max. 0,8
Напряжение в сети	Напруга в мережі	V	230

TECHNICKÉ ÚDAJE	DANE TECHNICZNE	TECHNICAL DATA
MAX. HMOTNOST SUCHÉHO PRÁDLA	CIĘŻAR PRANIA SUCHEGO	MAXIMUM WASH LOAD DRY
NORMÁLNÍ HLADINA VODY	POZIOM NORMALNY WODY	NORMAL WATER LEVEL
MAX.PŘÍKON	MAKSYMALNY POBÓR MOCY	POWER INPUT
SPOTŘEBA ENERGIE PŘI PROG.90°C	ZUŽYCIE ENERGII (PROG. 90°C)	ENERGY CONSUMPTION (PROG.90°C)
JIŠTĚNÍ	BEZPIECZNIK OBWODU ZASILANIA	POWER CURRENT FUSE AMP
OTÁČKY PŘI ODSTŘEDĚNÍ (ot./min.)	OBROTY WIRÓWKI (obr./min)	SPIN r.p.m.
TLAK VODY	CISNIENIE WODY W SIECI	WATER PRESSURE
NAPÁJECÍ NAPĚTÍ	NAPIĘCIE ZASILANIA	SUPPLY VOLTAGE

ПАРАГРАФ 5

УСТАНОВКА

Поместите машину вблизи места ее использования без подставки и упаковки.

Отрежьте ленты, крепящие шланг.

Открутите центральный болт (A), 4 боковых болта (B) и отсоедините траверсу (C).

Наклоните машину вперед и вытащите два пластиковых пакета, содержащих два защитных элемента из полистирола, потянув вниз.

Закройте отверстие пробкой, которая находится в пакете с инструкцией.

ВНИМАНИЕ!
НЕ ОСТАВЛЯЙТЕ
ЭЛЕМЕНТЫ
УПАКОВКИ ДЕТЯМ
ДЛЯ ИГР.

РОЗДІЛ 5

ПІДГОТОВКА ДО
ЕКСПЛУАТАЦІЇ

Розташуйте машину неподалік від місця її експлуатації, зніміть її з піддону.

Зріжте стрічки, які тимчасово кріплять трубки.

Виверніть центральний гвинт (A), виверніть 4 бокових гвинти (B) і потім зніміть скобу (C).

Нахилити машину вперед і звільнити її від поліетиленового мішка, витягніть полістиролові прокладки, розташовані з боків корпусу.

Вверніть заглушку (яка знаходиться в спеціальному пакету разом з інструкцією) в отвір на задній кришці машини.

**УВАГА ! НЕ ЗАЛИШАЙТЕ
ЕЛЕМЕНТИ
УПАКОВКИ МАШИНИ
В МІСЦІ,
ДОСТУПНОМУ ДЛЯ
ДІТЕЙ. ЦІ ЕЛЕМЕНТИ
Є ПОТЕНЦІЙНИМ
ДЖЕРЕЛОМ
НЕБЕЗПЕКИ.**

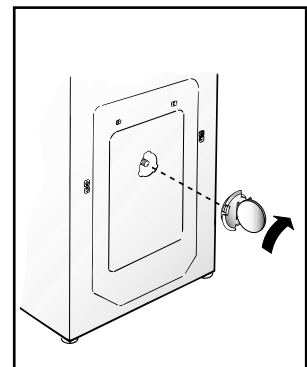
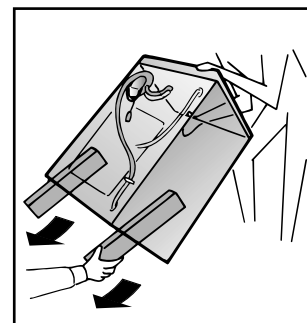
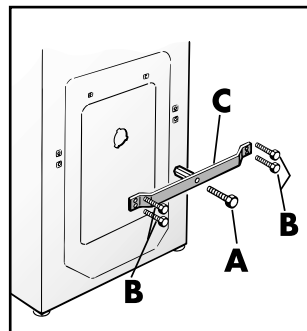
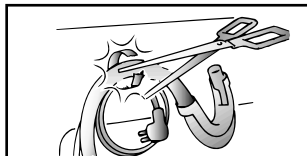
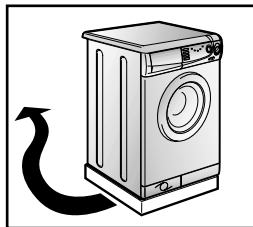

KAPITOLA 5

UVEDENÍ DO
PROVOZU
INSTALACE

Odstraňte ochrannou podložku z pěnového polystyrénu (součást obalu) a pračku umístěte nedaleko místa trvalého používání.

Opatrně prostříhnete plastovou sponu upevňující odpadovou hadici a přívodní šňůru s vidlicí.

Odšroubujte středový šroub (A) přepravní pojistky; odšroubujte 4 postranní šrouby (B) a sejměte lištu přepravní pojistky (C).

Nakloňte pračku vpřed a zevnitř pláště vytáhněte 2 plastové vaky obsahující hranoly z pěnového polystyrénu.

Do otvoru po středovém šroubu dopravní pojistky zatlačte zásepku z příslušenství a v této poloze ji zajistěte otočením pomoci mince.

POZOR:
ODSTRÁŇTE ZBYTKY
OBALU Z DOŠAHU DĚTÍ,
MOHLY BY BYT
ZDROJEM NEBEZPEČÍ.

ROZDZIAŁ 5

INSTALACJA
PRALKI

Ustawić pralkę w miejscu przeznaczenia bez opakowania.

Przeciąć taśmy przytrzymujące węże i przewody.

Wykręcić środkową śrubę (A), 4 boczne (B) po czym zdemontować blokadę.

Pochylić pralkę do przodu i wyciągnąć dwie wkładki styropianowe.

Zatkać otwór w tylnym panelu zatyczką dostarczoną wraz z pralką.

UWAGA:
NIE NALEŻY
POZOSTAWIAĆ
ELEMENTÓW
OPAKOWANIA DO
ZABAWY DZIECIOM,
GDYŻ ELEMENTY TE
MOGĄ STANOWIĆ
POTENCJALNE ŹRÓDŁO
NIEBEZPIECZEŃSTWA.

CHAPTER 5

SETTING UP
INSTALLATION

Move the machine near its permanent position without the packaging base.

Cut tube-holding straps.

Unscrew the central screw (A); unscrew the 4 lateral screws (B) and remove the cross piece (C).

Lean the machine forward and remove the plastic bags containing the two polystyrene blocks at the sides, pulling downwards.

Press the plug (to be found in the envelope with the instructions) into the hole.

WARNING:
DO NOT LEAVE THE
PACKAGING IN THE
REACH OF CHILDREN
AS IT IS A POTENTIAL
SOURCE OF DANGER.

RU

Закрепите лист гофрированного материала на дне, как показано на рисунке.

Присоедините трубу к водопроводному крану и к машине.

Прибор должен быть подсоединен к водопроводу при помощи новых соединительных шлангов. Не используйте старые шланги и соединения.

Внимание!
Не открывайте водопроводный кран.

Придвиньте машину к стене, обращая внимание на то, чтобы отсутствовали перегибы, зажимы труб, закрепите сливную трубу на борту раковины или лучше к канализационной трубе с минимальной высотой над уровнем пола 50 см и диаметром больше диаметра сливной трубы.

В случае необходимости используйте жесткое устройство для сгиба сливной трубы.

UKR

Зафіксуйте поліхвильову прокладку на основі машини, як це показано на малюнку.

Приєднайте трубку набору води до водопровідного крану.

Прилади повині бути під'єднані до водної мережі за допомогою нового шлангу. Старий шланг повторно використовувати заборонено.

УВАГА! НЕ ВІДКРИВАЙТЕ КРАН В ЦЕЙ МОМЕНТ.

Присуньте пральну машину до стіни. Закріпіть зливний шланг на краю ванни, слідкуючи, аби трубки не перегиналися та не перекручувалися.

Краще приєднати зливний шланг безпосередньо до канізаційної труби з мінімальною висотою над рівнем підлоги 50 см і діаметром більшим за діаметр зливної труби машини. Якщо необхідно, використовуйте жорсткий пристрій для загинання зливної труби.

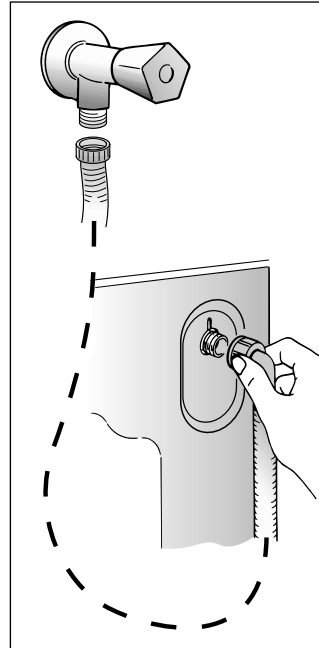
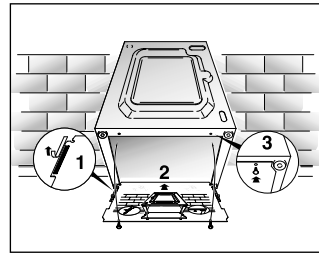

CZ

Upevněte ke dnu pračky přiložený protihlukový štít z vlnitého materiálu podle obrázku.

Hadici přívodu vody připevněte k vodovodnímu kohoutu koncem s pojistným ventilem (Water stop system).

Spotřebič musí být připojen k přívodu vody novou hadicí, která je součástí vybavy spotřebiče. Staré hadice nesmějí být znovu používány.

DŮLEŽITÉ:
V TĚTO FÁZI NEPOUŠTĚJTE VODU.

Opřete konec odtokové hadice o vanu a dbejte na to, aby na hadici nevznikly zlomy nebo ohnutí. Odtoková hadice má být umístěna ve výšce min. 50 cm.

Je lepší použijete-li pevného odpadu o větším průměru, než je průměr odtokové hadice, tím umožníte průchod vzduchu. Pokud je potřeba, použijte pevný U-držák k upevnění hadice.

Případně prodloužení odtokové hadice může zavinit poruchu v chodu odtokového čerpadla a filtru, zejména v případě, je-li delší než 1 m.

PL

Umieścić wyciszający materiał tak jak pokazano na rysunku.

Podłączyć do kranu wąż doprowadzający wodę.

Urządzenie musi być podłączone do sieci wodociągowej za pomocą nowego zestawu węży gumowych. Nie należy używać starego zestawu.

UWAGA:
NIE ODKRECAĆ JESZCZE KRANU

Przysunąć urządzenie do ściany. Zawiesić wąż odpływowy na krawędzi wanny, uważając aby nie miał on zatamania i aby był drożny na całej swej długości. Wskazany jest dotarczenie węża odprowadzającego wodę do stałego odpływu o średnicy większej niż wąż odprowadzający wodę z pralki i znajdującego się na wysokości co najmniej 50 cm. W miarę potrzeby należy użyć usztywniającego kolanka, dostarczonego w komplecie wraz z pralką.

EN

Fix the sheet of corrugated material on the bottom as shown in picture.

Connect the fill hose to the tap.

The appliance must be connected to the water mains using new hose-sets. The old hose-sets should not be reused.

IMPORTANT:
DO NOT TURN THE TAP ON AT THIS TIME.

Position the washing machine next to the wall. Hook the outlet tube to the edge of the bath tub, paying attention that there are no bends or contractions along the tube.

It is better to connect the discharge hose to a fixed outlet of a diameter greater than that of the outlet tube and at a height of min. 50 cm. If is necessary to use the plastic sleeve supplied.

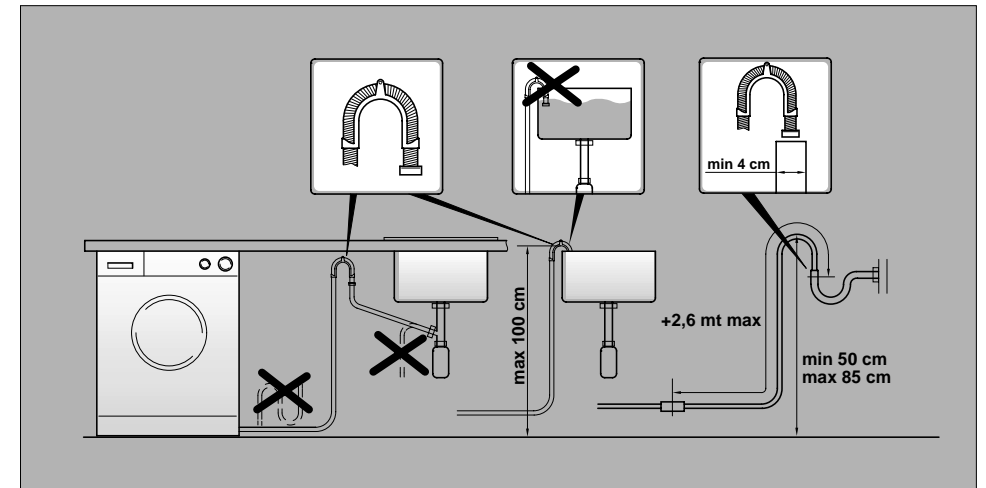
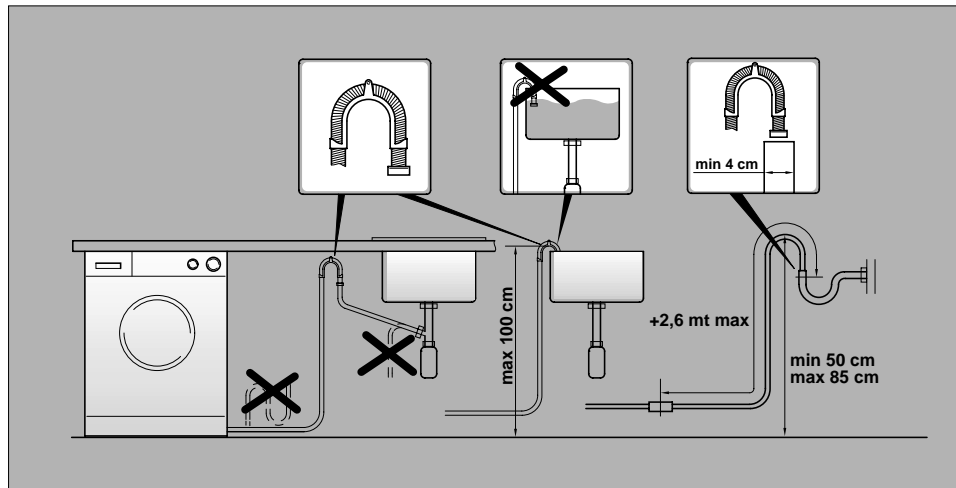

RU

Установите машину по уровню с помощью передних ножек.

a) поверните по часовой стрелке гайку, чтобы разблокировать винт ножки.

b) вращая ножку, поднимите или опустите машину до хорошей ее опоры на пол.

c) заблокируйте винт ножки, затянув гайку против часовой стрелки до упора.

Убедитесь в том, что кнопка СТАРТ не нажата.

Убедитесь, что переключатель программ находится в положении ВЫКЛ и загрузочный люк закрыт.

Включите вилку в розетку.

После подсоединения прибор должен быть расположен таким образом, чтобы розетка была доступной.

UKR

Установіть машину по рівню за допомогою передніх ніжок.

A. поверніть за годинниковою стрілкою гайку, аби розблокувати гвинт ніжки;

B. обертаючи ніжку, підніміть чи опустіть машину до доброї її опори на підлогу;

C. заблокуйте гвинт ніжки, затягнувши гайку проти годинникової стрілки до упору.

Переконайтеся, що кнопка СТАРТ не натиснута.

Переконайтеся, що кнопка знаходиться на позиції OFF та двері завантаження зачинені

Увімкніть вилку до розетки.

Після встановлення, прилад повинен бути розташований так, щоб штепсельна вилка та розетка електропостачання були легко доступні.

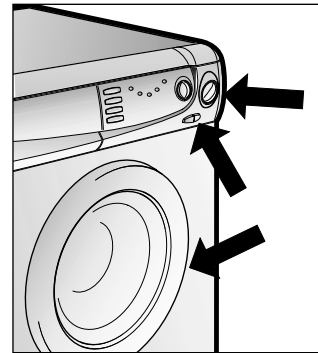
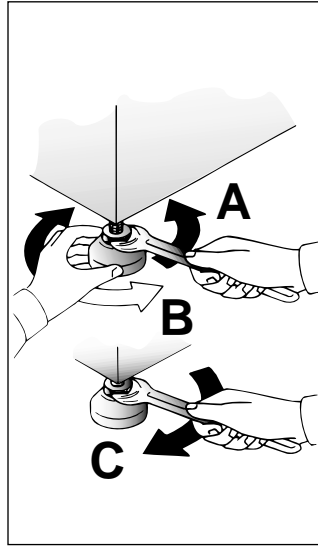
**CZ**

Pračka má 2 pohyblivé nožičky, kterými lze vyrovnat vodorovnou polohu pračky.

a) Otáčejte maticí šroubu po směru hod. ručiček a pak můžete přizpůsobit výšku nožičky.

b) Otáčením snižujte nebo zdvihujte nožičku, dokud perfektně nepřilne k podlaze.

c) Upevněte polohu nožičky otočením matice šroubu proti směru hod. ručiček.

Zkontrolujte, že tlačítko START není stisknuté.

Zkontrolujte, že volič programů je v poloze OFF a dvířka pračky jsou zavřená.

Zapojte zástrčku do sítě.

Po instalaci spotřebiče se ujistěte, že spotřebič je umístěn tak, aby byla snadno přístupná zásuvka.

PL

Wypoziomować pralkę manipulując jej przednimi nóżkami.

a) Przekręcić w kierunku zgodnym z kierunkiem wskazówek zegara nakrętkę blokującą nóżkę pralki.

b) Przekręcić nóżkę podnosząc ją lub opuszczając, tak aby uzyskać doskonałe przyleganie do podłoża.

c) Zablokować nóżkę przykręcając nakrętkę w kierunku przeciwnym do ruchu wskazówek zegara, aż będzie przylegała do dna pralki.

Sprawdzić czy przycisk START nie jest wciśnięty

Sprawdzić czy pokrętło programów jest na pozycji OFF i czy drzwi są zamknięte.

Włożyć wtyczkę kabla zasilającego do gniazda sieciowego.

Po zainstalowaniu, urządzenie należy ustawić w pozycji zapewniającej swobodny dostęp do kontaktu (wtyczki).

EN

Use front feet to level the machine with the floor.

a) Turn the nut clockwise to release the screw adjuster of the foot.

b) Rotate foot to raise or lower it until it stands firmly on the ground.

c) Lock the foot in position by turning the nut anti-clockwise until it comes up against the bottom of the machine.

Ensure that the START button is not pressed.

Ensure that the knob is on the "OFF" position and the load door is closed

Insert the plug.

After installation, the appliance must be positioned so that the plug is accessible.

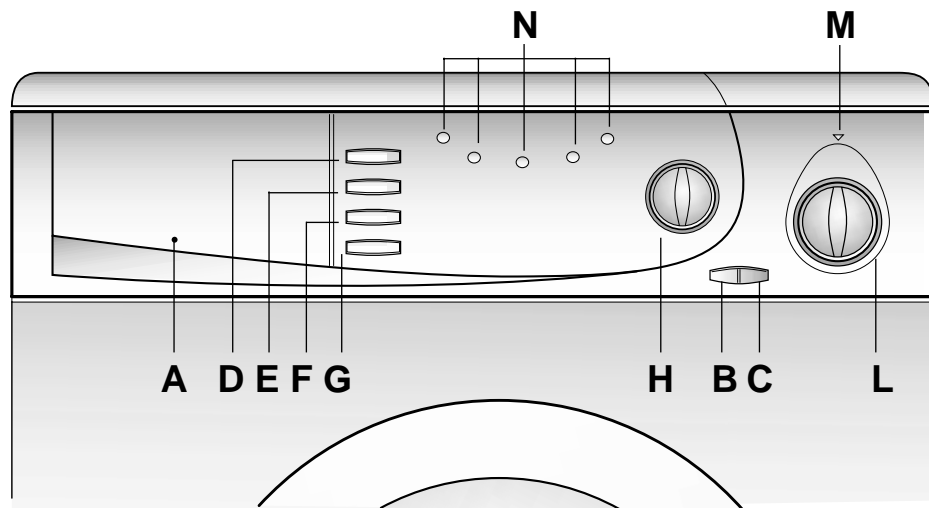

Описание команд

Контейнер для моющих средств

Клавиша открывания люка

Клавиша "START"

Кнопка Супер Скорость

Кнопка БЕЗ СКЛАДОК

Клавиша "экстра полоскания"

кнопка ИНТЕНСИВНОЙ СТИРКИ

Регулятор скорости

Ручка программ стирки

Светящийся индикатор "машина вкл"

Индикаторы фаз программ

ПАНЕЛЬ КЕРУВАННЯ

Контейнер для миючих засобів

Клавіша відкривання люка

Клавіша "START"

Кнопка супер швидкості

Кнопка запобігання м'яття тканини

Клавіша "суперполоскання"

Кнопка ІНТЕНСИВНОГО ПРАННЯ

Ручка регулювання швидкості віджиму

Ручка встановлення програм прання

Світний індикатор "вкл/викл"

Індикатори роботи програм

A

B

C

D

E

F

G

H

L

M

N

OVĽADACÍ PRVKY

Zásobník pracích prostředků

Tlačítko otevírání dveří

Tlačítko "START"

Tlačítko pro velmi rychlé praní

Tlačítko pro zabránění pomačkání

Tlačítko "Super Máchání"

Tlačítko Intenzivního praní

Volič otáček odstřed'ování

Volič programů

Indikátor START/STOP

Kontrolky znázorňující fázi programu

OPIS ELEMENTÓW PANELU STEROWANIA

Szuffada na proszek

Przycisk odblokowujący drzwiczki

Przycisk "START"

Przycisk Super szybkiego prania

Przycisk łatwe prasowanie

Przycisk dodatkowego płukania

Przycisk intensywnego prania

Pokrętko regulacji prędkości wirowania

Pokrętko programatora

Lampka kontrolna zasilania

Lampki wskazujące kolejne fazy prania

CONTROLS

Detergent drawer

Door open button

START button

Super Rapid button

Crease guard button

Extra rinse button

Intensive wash button

Spin speed control

Timer knob for wash programmes

Off/On indicator light

Indicator lights showing which phase the programme is in

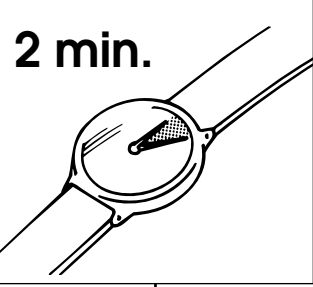
<p style="text-align: center;">RU</p> <p>НАЗНАЧЕНИЕ КНОПОК</p>	<p style="text-align: center;">UKR</p> <p>ПРИЗНАЧЕННЯ КНОПОК</p>		<p style="text-align: center;">CZ</p> <p>POPIS OVLÁDACÍCH PRVKŮ</p>	<p style="text-align: center;">PL</p> <p>OPIS ELEMENTÓW PANELU STEROWANIA</p>	<p style="text-align: center;">EN</p> <p>DESCRIPTION OF CONTROL</p>
<p>Кнопка открывания загрузочного люка</p> <div style="border: 1px solid black; padding: 5px; margin-top: 10px;"> <p>Внимание! Специальное устройство безопасности не позволяет немедленно открыть люк в конце стирки. В конце фазы отжима центрифугой следует подождать 2 минуты, прежде чем открыть люк.</p> </div>	<p>Клавіша відкривання люка</p> <div style="border: 1px solid black; padding: 5px; margin-top: 10px;"> <p>Увага! Спеціальний пристрій безпеки не дозволяє негайно відкрити люк по закінченні прання. По закінченні фази віджиму центрифугою слід зачекати 2 хвилини, перш ніж відкрити люк.</p> </div>	<p>B</p> <div style="border: 1px solid black; padding: 10px; margin: 10px auto; width: 100px;"> <p>2 min.</p>  </div>	<p>TLAČÍTKO OTEVÍRÁNÍ DVEŘÍ</p> <div style="border: 1px solid black; padding: 5px; margin-top: 10px;"> <p>POZOR: SPECIÁLNÍ POJISTKA ZABRANUJE OTEVŘENÍ DVEŘEK PRAČKY IHNEĎ PO SKONČENÍ PRÁNÍ. JAKMILE SKONČÍ ŽDÍMÁNÍ, VYČEKTE 2 MINUTY A POTOM TEPRVE DVÍRKA OTEVŘETE.</p> </div>	<p>PRZYCISK ODBLOKOWUJĄCY DRZWICZKI</p> <div style="border: 1px solid black; padding: 5px; margin-top: 10px;"> <p>UWAGA: URZĄDZENIE JEST WYPOSAŻONE W SPECJALNY SYSTEM ZABEZPIEZAJĄCY, KTÓRY ZAPOBIEGA NATYCHMIASTOWEMU OTWARCIU DRZWICZEK TUŻ PO ZAKOŃCZENIU PRANIA, PO JEGO ZATRZYMANIU LUB PO ZAKOŃCZENIU WIROWANIA. PRZED OTWARCIEM DRZWICZEK NALEŻY ODCZekać 2 MINUTY.</p> </div>	<p>DOOR OPEN BUTTON</p> <div style="border: 1px solid black; padding: 5px; margin-top: 10px;"> <p>IMPORTANT: A SPECIAL SAFETY DEVICE PREVENTS THE DOOR FROM OPENING AT THE END OF THE WASH/SPIN CYCLE. AT THE END OF THE SPIN PHASE WAIT UP TO 2 MINUTES BEFORE OPENING THE DOOR.</p> </div>
<p>КНОПКА СТАРТ</p> <p>Нажмите на кнопку СТАРТ для запуска выбранной программы. В зависимости от выбранной программы загорится соответствующий индикатор.</p> <div style="border: 1px solid black; padding: 5px; margin-top: 10px;"> <p>ПРИМЕЧАНИЕ: ПОСЛЕ НАЖАТИЯ КНОПКИ СТАРТ ДО НАЧАЛА РАБОТЫ МОЖЕТ ПРОЙТИ НЕСКОЛЬКО СЕКУНД.</p> </div> <p>изменение параметров программы после начала цикла (пауза)</p> <p>После начала работы выбранной программы изменения в ее параметры можно вносить следующим образом: Отожмите кнопку СТАРТ. Индикатор начнет мигать. Внесите Ваши изменения и нажмите еще раз кнопку СТАРТ.</p>	<p>КНОПКА СТАРТУ</p> <p>Натисніть СТАРТ, щоб обрати цикл (згідно з обраним циклом один з індикаторів загориться)</p> <div style="border: 1px solid black; padding: 5px; margin-top: 10px;"> <p>НОТАТКА: ПІСЛЯ ТОГО ЯК КНОПКА СТАРТ НАТИСНУТА, ПРИСТРОЮ НЕОБХІДНО ДЕКІЛЬКА СЕКУНД ДО ПОЧАТКУ РОБОТИ.</p> </div> <p>Зміна програми після того, як програма вже запущена (Пауза)</p> <p>Коли програма розпочата, зміни можливо вносити, натискаючи потрібні кнопки. Натисніть кнопку СТАРТ. Коли індикатор, загориться, зробіть необхідні Вам зміни і знову натисніть кнопку СТАРТ.</p>	<p>C</p>	<p>TLAČÍTKO START</p> <p><i>Stisknutím tohoto tlačítka dojde ke spuštění programu nastaveného na voliči programů (na základě druhu zvoleného programu se rozsvítí jedna z kontrolkek).</i></p> <div style="border: 1px solid black; padding: 5px; margin-top: 10px;"> <p>POZN.: PO SPUŠTĚNÍ PRAČKY TLAČÍTKEM START JE NUTNÉ VYČKAT NĚKOLIK VTEŘIN, NEŽ JE PRAČKA UVEDENA DO CHODU.</p> </div> <p>ÚPRAVA NASTAVENÍ PO SPUŠTĚNÍ PROGRAMU (PAUZA)</p> <p><i>Po spuštění programu mohou být upravena pouze nastavení pomocí tlačítek pro jednotlivé volby. Uvolněte tlačítko START. Jakmile kontrolka začne blikat, upravte nastavení, která si přejete změnit a stiskněte znovu tlačítko START.</i></p>	<p>PRZYCISK START</p> <p><i>Należy go wcisnąć aby uruchomić, ustawiony wcześniej za pomocą pokrętła programów, cykl prania. (W zależności od ustawionego cyklu zapali się jedna z kontrolkek czasu pozostałego do zakończenia prania)</i></p> <div style="border: 1px solid black; padding: 5px; margin-top: 10px;"> <p>UWAGA: PO WŁĄCZENIU PRAŁKI ZA POMOCĄ PRZYCISKU START NALEŻY POCZEKAĆ KILKA SEKUND, AŻ PRAŁKA ROZPOCZNIE CYKL PRANIA.</p> </div> <p>ZMIANY USTAWIEŃ PO WŁĄCZENIU PROGRAMU (PAUSA)</p> <p><i>Po włączeniu programu można zmienić ustawienia i opcje jedynie za pomocą przycisków opcje. Zwolnić przycisk START Kontrolka czasu pozostałego do końca cyklu zacznie migać. Należy zaraz dokonać żądanych zmian i ponownie wcisnąć przycisk START.</i></p>	<p>START BUTTON</p> <p>Press to start the selected cycle (according to the selected cycle one indicator lights will go on) .</p> <div style="border: 1px solid black; padding: 5px; margin-top: 10px;"> <p>NOTE: WHEN THE START BUTTON HAS BEEN PRESSED, THE APPLIANCE CAN TAKE FEW SECONDS BEFORE STARTS WORKING.</p> </div> <p>CHANGING THE SETTINGS AFTER THE PROGRAMMES HAS STARTED (PAUSE)</p> <p>Once the programme has started the settings can only altered by pressing the relevant buttons. Release the START button. One indicator lights will flash, make your changes and press the START button once more.</p>

RU

Если Вы хотите доложить или вынуть белье в процессе стирки, отождмите кнопку СТАРТ и подождите 2 минуты, пока устройство безопасности разблокирует загрузочный люк. Сделайте необходимую Вам операцию, закройте загрузочный люк и нажмите кнопку СТАРТ. Машина продолжит цикл с того момента, на котором он был прерван.

Отмена выбранной программы

Программа может быть отменена в любой удобный Вам момент. Для этого: Отождмите кнопку СТАРТ. Проверните переключатель программ через отметку ВЫКЛ и подождите 5 секунд. После этого машина будет готова к выбору другой программы или отключению.

ВНИМАНИЕ:
ЗАГРУЗОЧНЫЙ ЛЮК НЕ ОТКРОЕТСЯ, ДО ТЕХ ПОР ПОКА НАЖАТА КНОПКА СТАРТ.

UKR

Якщо Ви бажаєте додати або виїняти білизну, натисніть кнопку СТАРТ та почекайте 2 хвилини, поки механізм безпеки відчинить двері. Коли Ви зробили необхідні зміни, зачиніть двері, натисніть кнопку СТАРТ та пристрій продовжить роботу на поточному етапі.

Анулювання обранної програми

Програма може бути анульована в будь-який момент наступним чином:
Натисніть кнопку СТАРТ
Поверніть кнопку вибору на позицію OFF
Почекайте 5 секунд
Машина буде готова для іншої програми або може бути вимкненою

УВАГА:
ДВЕРІ НЕ МОЖНА
ВІДЧИНЯТИ, ПОКИ
УВІМКНЕНА КНОПКА
СТАРТ

Кнопка Супер Скорость

Нажатием этой кнопки время программы стирки сокращается на 10-50 минут в зависимости от выбранной программы и температуры. Функция Супер Скорости может быть использована при загрузке машины от 1 до 5 кг.

Эта кнопка может быть использована только в программах для хлопковых и синтетических тканей.

Кнопка супер швидкості

При натисканні на цю кнопку час програми прання скорочується на 50 хвилин максимум, в залежності від програми та вибраної температури. Кнопка супер швидкості може бути використана при пранні від 1 до 5 кг білизни.

Ця кнопка може бути використана тільки з програмами для бавовняних та синтетичних тканин

D



CZ

Pokud si přejete vyjmout či přidat prádlo během praní, uvolněte tlačítko START a vyčkejte DVĚ minuty, dokud bezpečnostní zařízení neuvolní dvířka pračky. Po vložení či vyjmutí prádla, opětovném uzavření dvířek pračky a stisknutí tlačítka START, bude pračka pokračovat v pracím cyklu od stejného místa, ve kterém byl cyklus přerušen.

ZRUŠENÍ NASTAVENÉHO PROGRAMU

Je možné zrušit program v jakýkoli okamžik, a to následujícím způsobem: Uvolněte tlačítko START. Nastavte volič programů do polohy OFF. Vymažte původně nastavený program z paměti pračky nastavením voliče programů do jakékoli polohy odlišné od OFF. Vyčkejte zhruba 5 vteřin, pak je pračka připravená buď pro nastavení nového programu nebo pro definitivní vypnutí. Pro definitivní vypnutí pračky je nutné znovu nastavit volič programů do polohy OFF.

POZOR:
NESMÍTE OTEVÍRAT
DVÍŘKA PRAČKY, POKUD
TLAČÍTKO START NENÍ
UVOLNĚNÉ.

TLAČÍTKO PRO VELMI RYCHLÉ PRÁNÍ

Stisknutím tohoto tlačítka se zkrátí čas praní o max. 50 minut, a to v závislosti na zvoleném programu a teplotě praní. Tlačítko pro velmi rychlé praní může být použito pro náplň od 1 do 5 kg suchého prádla.

(Toto tlačítko je aktivní pouze u pracích cyklů pro bavlněné a smíšené tkaniny).

PL

Jeżeli chcemy dodać lub wyjąć jakieś sztuki prania gdy pralka już pracuje, należy zwolnić przycisk START i poczekać 2 minuty aż zwolni się blokada drzwiczek. Po wyjęciu lub dołożeniu czegoś do prania należy zamknąć drzwiczki i nacisnąć przycisk START. Pralka rozpocznie pranie w tym momencie cyklu, w który została zatrzymana.

SKASOWANIE USTAWIONEGO PROGRAMU

Jest możliwe skasowanie ustawionego programu w każdym momencie prania. Należy postąpić następująco: - zwolnić przycisk START - ustawić pokrętkę wyboru programów na pozycję OFF. - przestawić pokrętkę programów na pozycję poza OFF - poczekać około 5 sekund. Pralka jest teraz gotowa do ustawienia nowego programu lub do wyłączenia.

UWAGA: NIE MOŻNA OTWORZYĆ DRZWICZEK JEŚLI PRZYCIISK START NIE JEST ZWOLNIONY.

PRZYCIISK SUPER SZYBKIEGO PRANIA

Wciśnięcie tego przycisku powoduje zredukowanie czasu prania do max. 50 minut w zależności od wybranego programu i temperatury. Przycisk super szybkiego prania może być użyty do prania ładunku od 1 do 5 kg.

Ten przycisk może być wykorzystany przy programach: bawełna i tkaniny mieszane.

EN

If you wish to add or remove items during washing, release the START button and wait 2 minutes until the safety device unlocks the door.

When you have carried out the manoeuvre, close the door, press START button and the appliance will continue working where it left off.

CANCELLING A SELECTED PROGRAMME

The programme can be cancelled at any time in the following way:
Release the START button
Turn the selector knob first to the OFF position and then away from it
Wait around 5 seconds
The machine will be ready for another programme or to be switched off.

ATTENTION:
THE DOOR CANNOT BE OPENED UNTIL THE START BUTTON HAS BEEN RELEASED

SUPER RAPID BUTTON

By pushing this button the time of the wash programme is reduced to a maximum of 50 minutes depending on the programme and the temperature selected. The super rapid button can be used for washing loads of 1 to 5 kg.

(This button can be utilised only on cottons and synthetic programmes).

Кнопка БЕЗ СКЛАДОК

Эта функция позволяет свести до минимума образование складок на одежде в процессе стирки путем выбора программы стирки и типа стираемого белья.

Например, для **смешанного** типа белья эффект достигается таким образом: постепенное уменьшение температуры воды, при смене воды барабан не вращается, очень деликатный отжим – все это позволяет обойтись без глажения белья после стирки.

Для **деликатного** белья, за исключением изделий из шерсти, фазы стирки следуют в том же порядке, что и при стирке смешанного белья, только уже без постепенного уменьшения температуры воды, да еще добавляется фаза отстоя воды в барабане после последнего полоскания.

При выборе программы для стирки **“шерсти”** или **прочных тканей** эта кнопка позволяет оставить белье в воде после последнего полоскания, чтобы волокна хорошенько расправились.

По окончании циклов стирки **прочных тканей, деликатных тканей** или **“шерсти”** можно выполнять следующие операции:

- Отжать кнопку БЕЗ СКЛАДОК чтобы остановить программу после слива воды или отжима.

Если Вы не хотите отжимать вещи, и только слить воду, то:

- отожмите кнопку СТАРТ
- поверните переключатель программ в положение ВЫКЛ.
- выберите программу СЛИВ
- подождите 5 секунд
- включите машину кнопкой СТАРТ

Кнопка запобігання м'яття тканини

Активізація даної функції дає можливість зменшити до мінімуму утворення пом'ятих речей, при цьому обирається програма певного циклу прання та типу тканин, що потрібно випрати. У разі комбінування **змішаних типів тканин** послідовно задавання команд фази градіального охолодження води, відсутності обертання барабану під час зливання води та повільне обертання дає можливість досягти максимального пом'якшення тканин.

Для **тонких тканин**, за винятком шерстяних, потрібно використовувати вище вказані команди для змішаних типів тканин, за винятком градіального охолодження води, проте з додаванням фази статичної води у барабані з автоматичним стопом після останнього полоскання.

У програмі для **міцних тканин** та **вовни** ця кнопка виконує лише одну функцію залишати тканини у воді в кінці останнього полоскання з метою максимального розтягування тканини.

Для закінчення циклу **прання міцних, делікатних тканин** та **вовни** потрібно виконати наступні операції:

- відтисніть кнопку ЗАПОБІГАННЯ М'ЯТТЯ ТКАНИНИ, щоб закінчити цикл фази зливу та обертання.

Якщо Ви не бажаєте віджимати білизну та бажаєте лише злити воду, то:

- Натисніть кнопку СТАРТ
- Поверніть програмач на позицію OFF
- Оберіть програму зливу води
- Почекайте 5 секунд
- Вімкніть прилад, натиснувши кнопку СТАРТ

**TLAČÍTKO PRO ZABRÁNĚNÍ POMAČKÁNÍ**

Nastavením této funkce, aktivní pouze u pracích cyklů pro smíšené a jemné tkaniny, je možné snížit na minimum pomačkání prádla v návaznosti na práci cyklus zvolený výběrem programu a druhu praného prádla.

V případě **směsných** tkanin se při praní využívá funkcí pro postupné ochlazení vody, vyloučení otáčení bubny během vypouštění lázně a pro jemné odstředění, čímž je zajištěna nevyšší regenerace praných tkanin.

U **jemných** tkanin, s výjimkou vlny, je postup stejný jako u výše uvedených směsných tkanin, je ale doplněn o funkci ponechání vody v bubnu po ukončení závěrečného máchání.

U **odolných tkanin** a programu pro praní **vlny** má toto tlačítko pouze funkci ponechání vody v bubnu po skončení posledního máchání, aby se tím zachovala dokonalá pružnost vláken. Pro dokončení cyklu praní **odolných tkanin, jemných tkanin** a **vlny** můžete zvolit následující postup:

- zrušit tuto funkci vypnutím tlačítka pro ZABRÁNĚNÍ POMAČKÁNÍ. Prací cyklus bude ukončen fází vypuštění vody a odstředěním prádla.
- V případě, že chcete pouze vypustit vodu:
 - vypněte pračku tlačítkem START
 - otočte voličem programů do polohy OFF
 - zvolte program pro pouhé vypuštění vody
 - vyčkejte 5 vteřin
 - znovu uveďte pračku do chodu

PRZYCISK ŁATWE PRASOWANIE

Uruchomienie tej funkcji pozwala zmniejszyć do minimum gniececie się pranych tkanin przez modyfikację parametrów programu dla wybranego cyklu i typu tkaniny.

Szczególnie w przypadku **tkanin mieszanych** połączone działanie fazy stopniowego schładzania wody, braku obrotów bębna podczas odprowadzania wody i delikatnego wirowania minimalizuje gniececie się tkanin.

W przypadku **tkanin delikatnych**, z wyjątkiem wełny, opisane wcześniej etapy pozostawienia wody w bębnie po ostatnim płukaniu, a wyeliminowano etap schładzania wody - pozwoliło to uzyskać najlepsze rezultaty.

W programie prania **tkanin wytrzymałe i wełny** przycisk ten wymusza jedynie pozostawienie prania w wodzie po zakończeniu ostatniego płukania, co umożliwi dokładne rozprężenie włókien.

Na zakończenie cyklu prania **tkanin wytrzymałe, tkanin delikatnych i wełny** można: Zwolnić przycisk ŁATWE PRASOWANIE, pozwalając zakończyć pranie etapem odprowadzania wody i wirowania.

Jeżeli chcemy ustawić program TYLKO ODPROWADZANIE WODY należy:

- wyłączyć pralkę naciskając przycisk START
- ustawić pokrętkę programów na pozycję OFF
- wybrać program TYLKO ODPROWADZANIE WODY
- poczekać 5 sekund
- włączyć pralkę

CREASE GUARD BUTTON



The Crease Guard function minimizes creases as much as possible with a uniquely designed anti-crease system that is tailored to specific fabrics.

MIXED FABRICS - the water is gradually cooled throughout the final two rinses with no spinning and then a delicate spin assures the maximum relaxation of the fabrics.

DELICATE FABRICS - final two rinses with no spinning and then the fabrics are left in water until it is time to unload. When you are ready to unload, press the Crease Guard button - this will drain and spin ready for emptying

RESISTANT FABRICS AND WOOLLENS - after the final rinse, the fabrics are left in water until it is time to unload. When you are ready to unload, press the Crease Guard button - this will drain and spin ready for emptying. If you do not want to spin the clothes and activate drain only:

- release the START button
- turn the selector knob to the OFF position
- select programme drain
- wait around 5 seconds
- switch on the appliance again by pressing the START button

<p>RU</p> <p>Клавиша “экстра полоскания”</p> <p>При выборе этой функции, в зависимости от установленной программы стирки, ополаскивание производится большим количеством воды, либо производится повторно. Это особенно важно для людей с чувствительной кожей, а также страдающих аллергией.</p>	<p>UKR</p> <p>Клавиша “суперполоскання”</p> <p>Натиснувши цю кнопку, залежно від обраної програми, можна додавати саму фазу полоскання або ж більше води на цій фазі. Це особливо важливо для людей з чутливою шкірою та тих, які страждають алергією.</p>	<p>F</p>		<p>CZ</p> <p>SUPER MÁCHÁNÍ</p> <p>Stisknutím tohoto tlačítka bude do každého máchání přidáno více vody. To je zvlášť důležité pro osoby s citlivou pokožkou.</p>	<p>PL</p> <p>PRZYCISK DODATKOWEGO PŁUKANIA</p> <p>Wciśnięcie tego przycisku, zależnie od wybranego programu powoduje zwiększenie ilości wody podczas cyklów płukania lub dodaje jeszcze jedno płukanie. Funkcja ta jest szczególnie ważna dla ludzi z bardzo wrażliwą skórą.</p>	<p>EN</p> <p>SUPER RINSE BUTTON</p> <p>This function will allow an extra rinse or more water added at the rinse stage – depending on the programme selected. This is particularly important for avoiding skin irritation from detergent residues for people with particularly sensitive skin.</p>
<p>кнопка ИНТЕНСИВНОЙ СТИРКИ</p> <p>При выборе этой функции, работающей только при стирке белья из прочных тканей, первоначально заданная температура воды на различных этапах стирки остается неизменной. Эта особенность, в сочетании с активным механическим воздействием, позволяет отстирывать даже сильно загрязненное белье из прочных тканей.</p>	<p>Кнопка ІНТЕНСИВНОГО ПРАННЯ</p> <p>Натиснувши дану кнопку, що активується тільки під час циклів для стійких особливо брудних тканин, можна досягти стійкої вибраної температури для усіх фаз циклів прання. Ця риса, поєднана з довготривалою механічною дією, дозволяє отримати відмінні результати при пранні особливо брудних тканин.</p>	<p>G</p>		<p>TLAČÍTKO INTENZIVNÍHO PRÁNÍ</p> <p>Stisknutím tohoto tlačítka, které je funkční pouze u programu pro odolné tkaniny, se udržuje teplota prací lázně na hodnotě nastavené během všech fází pracího cyklu. Tato funkce, spojená s mechanickým působením pracího bubnu, umožňuje dosáhnout dobrých výsledků praní i u velmi zašpiněného prádla z odolných tkanin.</p>	<p>PRZYCISK INTENSYWNEGO PRANIA.</p> <p>Wciśnięcie tego przycisku, aktywnego wyłącznie w przypadku prania tkanin odpornych o trwałych kolorach pozwala utrzymać na stałym poziomie wybraną temperaturę wody we wszystkich fazach cyklu prania. Ta charakterystyczna funkcja w połączeniu z oddziaływaniem mechanicznym zapewni uzyskanie dobrych wyników prania w przypadku szczególnie zabrudzonych tkanin o trwałych kolorach.</p>	<p>INTENSIVE WASH BUTTON</p> <p>This function which is available on all cotton programmes is very useful for heavy soiling. The temperature is kept constant throughout all the wash phases and the programme is extended to ensure an extra deep cleaning performance.</p>

RU

Регулятор скорости

Можно вращать как по часовой, так и против часовой стрелки.

Цикл отжима является очень важным для подготовки к хорошей сушке выстиранного белья, поэтому машина имеет максимальную гибкость в удовлетворении этих потребностей. Вращая ручку, можно снизить скорость отжима центрифуги с максимума до ее полного отключения (положение ручки "0").

Примечание. Машина имеет электронное устройство, которое препятствует включению центрифуги (отжима), если белье в барабане разместилось неравномерно. Это позволяет снизить вибрацию машины, снизить шум и сохранить прочность белья.

UKR

Ручка регулювання швидкості віджиму

Обертається в обох напрямках.

Цикл віджиму гарантує видалення найбільшої кількості води з білизни без пошкодження тканини. Ви можете встановити ту швидкість обертання, яка Вам необхідна. Шляхом регулювання можна зменшити максимальну швидкість або, за бажанням, відмінити цикл віджиму (положення "0").

Машина оснащена спеціальним електронним пристроєм, яке охороняє центрифугу від розбалансування. Це знижує шум і вібрацію машини і таким чином продовжує термін її експлуатації.

H

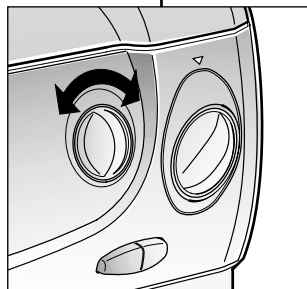

CZ

VOLIČ OTÁČEK
ODSTŘED'OVÁNÍ

OTÁČÍ SE V OBOU
SMĚRECH.

Cyklus odstřed'ování je velmi důležitý pro odstranění maximálního množství vody z prádla, aniž by došlo k poškození tkanin. Můžete nastavit otáčky odstřed'ování podle svého požadavku. Sníží se tím rychlost otáčení bubny při konečném odstředění prádla u programů pro odolné tkaniny. Pokud chcete odstřed'ování zcela vyloučit, nastavte volič do polohy "0".

POZNÁMKA:
PRAČKA JE VYBAVENA SPECIÁLNÍM ELEKTRONICKÝM ZAŘÍZENÍM, KTERÉ CHRÁNÍ PŘED NADMĚRNÝMI VIBRACEMI A HLUKEM BĚHEM ODSTŘED'OVÁNÍ, POKUD ŠPATNÝM ROZLOŽENÍM PRÁDLA DOJDE V BUBNU K NEVYVÁŽENOSTI NÁPLNĚ. PRODLOUŽÍ SE TAK ŽIVOTNOST PRAČKY.

PL

POKRĘTŁO REGULACJI
PRĘDKOŚCI WIROWANIA

POKRĘTŁEM MOŻNA
OBRACAĆ W OBU
KIERUNKACH

Celem wirowania jest odprowadzenie jak największej ilości wody z pranej bielizny bez powodowania uszkodzeń pranych tkanin. Obracając pokrętką można obniżyć prędkość wirowania do żądanego poziomu. Można również całkowicie wyłączyć wirowanie ustawiając pokrętkę w pozycji "0".

UWAGA
PRAŁKA WYPOSAŻONA JEST W ELEKTRONICZNY UKŁAD KONTROLI PRĘDKOŚCI WIROWANIA ZAPOBIEGAJĄCY NIE RÓWNOMIERNEMU ROZŁOŻENIU SIĘ BIELIZNY W BĘBNIE. DZIĘKI TEMU ZMNIEJSZA SIĘ GŁOŠNOŚĆ I WIBRACJE PRAŁKI A W KONSEKWENCJI WYDŁUŻA JEJ ŻYWIOTNOŚĆ.





EN

SPIN SPEED CONTROL

ROTATES IN BOTH
DIRECTIONS

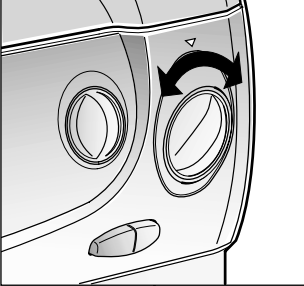
The spin cycle is very important to remove as much water as possible from the laundry without damaging the fabrics. You can adjust the spin speed of the machine to suit your needs. By adjusting the control, it is possible to reduce the maximum speed, and if you wish, the spin cycle can be cancelled altogether-position "0".

NOTE:
THE MACHINE IS FITTED WITH A SPECIAL ELECTRONIC DEVICE, WHICH PREVENTS THE SPIN CYCLE SHOULD THE LOAD BE UNBALANCED. THIS REDUCES THE NOISE AND VIBRATION IN THE MACHINE AND SO PROLONGS THE LIFE OF YOUR MACHINE.

<p>RU</p> <p>ПЕРЕКЛЮЧАТЕЛЬ ПРОГРАММ С ОТМЕТКОЙ ВЫКЛ.</p> <p>ВРАЩАЕТСЯ В ОБЕ СТОРОНЫ, ЗАГОРАЕТСЯ ИНДИКАТОР ВКЛ/ВЫКЛ</p> <p>Для того, чтобы найти описание программы по ее символу или номеру, обращайтесь к таблице программ.</p> <p>ПРИМЕЧАНИЕ: ДЛЯ ВЫКЛЮЧЕНИЯ СВЕТОВОГО ИНДИКАТОРА ПОВЕРНИТЕ ПЕРЕКЛЮЧАТЕЛЬ ПРОГРАММ В ПОЛОЖЕНИЕ ВЫКЛ.</p>	<p>UKR</p> <p>ПРОГРАМАЧ В ПОЗИЦІЇ OFF</p> <p>ОБЕРТИ В ОБОХ НАПРЯМКАХ УВІМКНЕННЯ ІНДИКАТОРІВ ON/OFF</p> <p>Таблиці зображують програми прання на базі обраних цифр або символів.</p> <p>Н.В. для відключення індикатора поверніть ручку програмача на позицію OFF.</p>	<p>L</p> 	<p>CZ</p> <p>VOLIČ PROGRAMŮ S OFF</p> <p>LZE JÍM OTÁČET V OBOU SMĚRECH -ROZSVÍTÍ SE SVĚTLNÁ KONTROLKA “ON” –</p> <p>Tabulky v kapitole týkající se praní popisují různé programy a označují číslo nebo symbol pro nastavení příslušného programu.</p> <p>POZOR: PRO VYPNUTÍ SVĚTLNÉ KONTROLKY “ON” OTOČTE VOLIČEM PROGRAMŮ DO POLOHY OFF.</p>	<p>PL</p> <p>POKRĘTŁO PROGRAMÓW Z OFF</p> <p>MOŻNA NIM OBRACAĆ W OBIE STRONY -ZAPALA SIĘ SYGNALIZACJA ŚWIETLNA ON-</p> <p>Tabele w rozdziale dotyczącym prania opisują różne programy i wskazują numer programu lub symbol który należy ustawić.</p> <p>PAMIĘTAJ: ABY ZGASIĆ SYGNALIZACJĘ ŚWIETLNA ON NALEŻY PRZESTAWIĆ POKRĘTŁO PROGRAMÓW NA POZYCJĘ OFF.</p>	<p>EN</p> <p>PROGRAMME SELECTOR WITH OFF POSITION</p> <p>ROTATES IN BOTH DIRECTIONS THE ON/OFF INDICATOR LIGHT WILL GO ON</p> <p>The tables describe the washing programme on the basis of the number or symbol chosen.</p> <p>N.B. TO SWITCH OFF THE INDICATOR LIGHT MOVE THE PROGRAMME SELECTOR TO THE OFF POSITION</p>
<p>Светящийся индикатор “машина вкл”</p>	<p>Світний індикатор “вкл/викл”</p>	<p>M</p>	<p>INDIKÁTOR START/STOP</p>	<p>LAMPKA KONTROLNA ZASILANIA</p>	<p>ON/OFF INDICATOR LIGHT</p>
<p>Индикаторы фаз программ</p> <p>В зоне, показывающую выполнение различных этапов программы высвечиваются символы, обозначающие, какой именно этап стирки выполняется в настоящий момент</p>	<p>ІНДИКАТОРИ РОБОТИ ПРОГРАМ</p> <p>В зоні, де видно виконання різних етапів програми, висвічуються символи, що означають, який саме етап прання виконується в цей час</p>	<p>N</p>	<p>KONTROLKY ZNÁZORNUJÍCÍ FÁZI PROGRAMU</p> <p>Kontrolky na panelu se rozsvítí v příslušné fázi programu praní</p>	<p>LAMPKI WSKAZUJĄCE KOLEJNE FAZY PRANIA</p> <p> = pranie wstępne</p> <p> = pranie</p> <p> = ptukanie</p> <p> = wirowanie.</p>	<p>INDICATOR LIGHTS SHOWING WHICH PHASE THE PROGRAMME IS IN</p> <p>Lights will come on to indicate the wash stage of the programme.</p>

ПАРАГРАФ 7

КОНТЕЙНЕР
ДЛЯ МОЮЩИХ
СРЕДСТВ

Контейнер для моющих средств поделен на четыре отделения.

- I отделение служит для порошка предварительной стирки.
- Второе отделение, помеченное "II", предназначено для моющих средств, как для основных программ, так и для Сверхбыстрой 32- минутной программы.

При использовании жидкости для стирки необходимо вставить во II отделение прилагаемую к машине ванночку.

Внимание!
Помните, что некоторые порошки удаляются с трудом. В этом случае рекомендуем использовать специальный контейнер, который помещают с порошком непосредственно в барабан (продается с моющим средством).

- III отделение  служит для отбеливателя.

Внимание!
В III и IV отделения заливают только жидкие средства.

- IV отделение  служит для специальных добавок: зм'якшувачів, ароматизаторів, крохмалю, синьки тощо.

РОЗДІЛ 7

КОНТЕЙНЕР
ДЛЯ МИГОУИХ
ЗАСОБІВ

Контейнер для мигуючих засобів поділений на чотири відділення.

- I відділення служить для порошку попереднього прання.
- Другий, позначений "II", - це контейнер для основних програм прання та для надшвидкої програми прання.

При використанні рідини необхідно вставити в II відділення ванночку, яка додається до машини.

Увага!
Пам'ятайте, що деякі порошки важко видаляються. В такому випадку рекомендуємо застосовувати спеціальний контейнер, який заповнюється порошком і розташовується безпосередньо в барабані (продається з мийним засобом).

- III відділення  служить для вибілювача.

Увага!
В III та IV відділення заливають тільки рідкі мийні засоби.

- IV відділення  служить для спеціальних добавок: зм'якшувачів, ароматизаторів, крохмалю, синьки тощо.

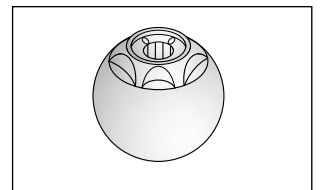
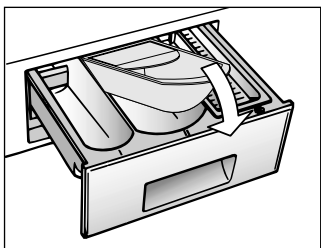
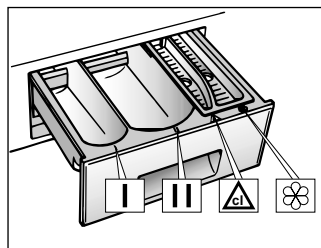

KAPITOLA 7

ZÁSObNÍK
PRACÍCH
PROSTŘEDKŮ

Zásobník pracích prostředků je rozdělen do čtyř částí:

- první část pro prací prášek na předpírku
- Druhé oddělení násypky označené symbolem "II" slouží pro prací prostředek pro praní nebo pro rychloprogram 32'.

K pračce je dodávána speciální vložka do komory pro hlavní praní, která je určena pro používání tekutých pracích prostředků.

DŮLEŽITÉ:
PAMATUJTE, ŽE NĚKTERÉ PRACÍ PRÁŠKY SE ŠPATNĚ ODSTRANUJÍ (ROZPOUŠTĚJÍ). V TAKOVÉM PŘÍPADĚ DOPORUČUJEME POUŽITÍ SPECIÁLNÍCH NÁDOBĚK A JEJICH VLOŽENÍ DO PRACÍHO BUBNU.

- třetí  část se používá pro bělicí prostředky.

DŮLEŽITÉ:
TŘETÍ A ČTVRTOU ČÁST MUŽETE PLNIT POUZE TEKUTÝMI PROSTŘEDKY.

- čtvrtá část se používá pro speciální přídatné prostředky  změkčovače, škrob, aviváž, bělicí prostředky, vůně aj.

ROZDZIAŁ 7

SZUFLADA NA
PROSZEK

Szuflada na proszek jest podzielona na 4 przegródki:

- Pierwsza przegródka I jest przeznaczona na środek do prania wstępnego.
- Drugi pojemnik oznaczony symbolem II jest przeznaczony na proszek do prania albo na proszek do programu szybkiego 32'.

Używając środków płynnych można skorzystać ze specjalnego pojemniczka dołączonego do pralki, który można włożyć do szuflady (patrz rysunek).

UWAGA:
PAMIĘTAJ, ŻE NIKTÓRE ŚRODKI PIORĄCE SĄ TRUDNE DO USUNIĘCIA; W TAKIM PRZYPADKU ZALECA SIĘ UŻYĆ POJEMNICZKA ZE ŚRODKIEM PIORĄCYM WKŁADANEGO BEZPOŚREDNIO DO BĘBNA PRALKI

- trzecia  przegródka szuflady jest przeznaczona na wybielacz

UWAGA:
TRZECIA I CZWARTA PRZEGRÓDKA PRZEZNACZONE SĄ WYŁĄCZNIE NA PRODUKTY PŁYNNNE

- czwarta  przegródka jest przeznaczona na specjalne dodatki do prania; środki zmiękczające wodę, zapachowe, krochmal, wybielacze.

CHAPTER 7

DETERGENT
DRAWER

The detergent drawer is divided into 4 compartments:

- The first I for the prewash detergent
- The second II for the main wash detergent or for 32 minute rapid programme detergent

A special container is supplied for use with liquid detergent. This can be placed inside the draw as shown in fig.

IMPORTANT:
REMEMBER THAT SOME DETERGENT ARE DIFFICULT TO REMOVE. IN THIS CASE WE ADVISE THE USE OF THE SPECIAL CONTAINER TO BE USED INSIDE THE DRUM.

- The third  bleach compartment

IMPORTANT:
ONLY INTRODUCE LIQUID PRODUCTS IN THE THIRD AND FOURTH COMPARTMENTS.

- The fourth  is for special additives, softeners, perfumes, starches, whiteners, etc.

ПАРАГРАФ 8

ВЫБОР ПРОГРАММ

Для различных типов тканей и степени загрязнения эта стиральная машина имеет 4 группы программ, в соответствии с которыми выбирает цикл стирки, температуру и продолжительность стирки (см. таблицу программ стирки).

1. Прочные ткани

Этот набор программ разработан для максимально интенсивной стирки и полоскания с промежуточными циклами отжима для наилучшего качества полоскания. Заключительный отжим удаляет воду более интенсивно, чем другие программы стирки.

2. Смесовые и синтетические ткани

Основная стирка и полоскание дают отличные результаты благодаря тщательно подобранной скорости вращения барабана и уровня воды. Деликатный отжим гарантирует, что белье будет меньше сминаться.

3. Особо деликатные ткани

Это новый цикл программ, который чередует стирку и замачивание. Эти программы рекомендуются для очень деликатных тканей, типа чистой шерсти для машинной стирки. Стирка и полоскание выполняются при высоком уровне воды для обеспечения наилучших результатов.

РОЗДІЛ 8

ВИБІР ПРОГРАМ

Для прання різних типів тканин різного ступеня забруднення машина має 4 групи програм, які різняться за циклами прання, температурою, тривалістю циклу (див. "Таблиця програм").

1. Міцні тканини

Програми призначені для максимального ступеня прання. Вони передбачають полоскання з проміжними циклами віджиму, забезпечуючи високу якість полоскання. Останній віджим забезпечує ефективне видалення залишків вологи.

2. Сумішні та синтетичні тканини

Основне прання та полоскання дають найкращі результати завдяки різним ритмам обертання барабана та рівням води. Деликатний віджим забезпечує найменший ступінь збирання тканин.

3. Особливо делікатні тканини

Цей новий режим прання, який чергує прання та замочування, особливо рекомендується для прання делікатних тканин — таких, як чиста вовна. Прання та полоскання у великому обсязі води забезпечують найкращий результат.

NO	SIMBOLO ETICHETTA	PROGRAMMA PER	CARICO MAX kg
95°		Molto sporco Lentuzola, faviaglie a colori solidi e bianchi, asciugamani bianchi.	5
95°		PROGRAMMA RAPIDO Molto sporco Lentuzola, faviaglie a colori solidi e bianchi, asciugamani bianchi.	
60°		Sporco normale Biancheria colorata, camicie, vestiti, maglie, lenzuola.	
60°		PROGRAMMA RAPIDO Sporco normale Biancheria colorata, camicie, vestiti, maglie, lenzuola.	
60°		Sporco colorato, mediamente sporco	3,5
40°		Biancheria di colore sfingente, blue jeans.	5
		Macchie organiche	-
		Risciacqui energici	5



KAPITOLA 8

VOLBA PROGRAMŮ

Pro různé typy tkaniny s různým stupněm zašpinění má pračka 4 okruhů programů rozdělených podle druhu praní, teploty a doby praní (viz tabulka programů).

1. ODOLNÉ TKANINY

Tyto programy byly navrženy tak, aby se dosáhlo nejlepších výsledků praní a máchání. Krátké odstřed'ování zařazené po každém máchání zajišť'uje dokonale vymáchání prádla. Závěrečné odstřed'ování zajišť'uje vyšší účinnost při odstraňování vody z prádla.

2. SMĚSNÉ A SYNTETICKÉ TKANINY

U hlavního praní je dosahováno nejlepších výsledků díky proměnlivým rytmickým otáčkám pracího bubnu a výšce hladiny napouštěné vody. Jemné odstřed'ování zamezí nadměrnému pomačkání prádla.

3. VELMI JEMNÉ TKANINY

Nový koncept praní, který střídá fáze praní a fáze odměčení, obzvlášť' vhodný pro praní velmi jemných tkanin, např. čisté střizní vlny se značkou možnosti praní v pračce. Praní a máchání probíhá při vysoké hladině vody a tím jsou zajištěny dokonalé výsledky.

ROZDZIAŁ 8

WYBÓR PROGRAMU

Pračka posiada 4 różne grupy programów stosowane w zależności od rodzaju materiału i jego stopnia zabrudzenia. Programy te różnią się rodzajem prania, temperaturą i długością cyklu prania (patrz tabela programów prania).

1 Materiały wytrzymałe

Programy zostały opracowane w celu maksymalnego rozwinięcia fazy prania i płukania, przerywanych fazami wirowania, co zapewni doskonałe efekty. Końcowe wirowanie zapewni skuteczne usunięcie wody.

2 Materiały z włókien mieszanych i syntetycznych

Doskonałe efekty prania zapewni z optymalizowaną rytm obrótów bębna oraz płukanie w dużej ilości wody. Delikatne odwirowanie zmniejszy ryzyko pogniecenia pranych tkanin.

3 Materiały wyjątkowo delikatne

Jest to nowy rodzaj prania, który łączy w sobie na przemian pranie i namaczanie, i jest szczególnie zalecany w przypadku bardzo delikatnych materiałów, takich jak wyroby wełniane dopuszczonych do prania mechanicznego. Aby zapewnić najlepsze wyniki pranie i płukanie odbywa się w dużej ilości wody.

CHAPTER 8

SELECTION

For the various types of fabrics and various degrees of dirt the washing machine has 4 different programme bands according to: wash cycle, temperature and length of cycle (see table of washing cycle programmes).

1 Resistant Fabrics

The programmes have been designed for a maximum wash and the rinses, with spin intervals, ensure perfect rinsing. The final spin gives more efficient removal of water.

2 Mixed and Synthetic Fabrics

The main wash and the rinse gives best results thanks to the rotation rhythms of the drum and to the water levels. A gentle spin will mean that the fabrics become less creased.

3 Special Delicate Fibres

This is a new wash cycle which alternates washing and soaking and is particularly recommended for very delicate fabrics such as Pure Machine Washable Wool. The wash cycle and rinses are carried out with high water levels to ensure best results.

RU

4. Специальные программы

СВЕРХБЫСТРАЯ ПРОГРАММА 32 МИНУТЫ

Сверхбыстрая программа 32 минуты позволяет совершить полный цикл стирки приблизительно за 32 минуты при максимальной загрузке в 2 кг и температуре 50 C.

Максимальное количество порошка для данной программы измеряется специальной лопаткой, помеченной "32". Порошок необходимо засыпать в основное отделение для моющих средств (помечено "II").

ПРОГРАММА "РУЧНАЯ СТИРКА"

Ваша стиральная машина оснащена также деликатной программой "Ручная стирка". Эта программа осуществляет полный цикл стирки изделий, помеченных значком "Только для ручной стирки" ("Hand Wash only"). Эта программа стирает всего при 30 C, имеет 2 цикла полоскания и медленный деликатный отжим.

UKR

4. Особливості

НАДШВИДКА ПРОГРАМА ПРАННЯ 32 ХВИЛИНИ

Прискорена програма прання 32 хвилини дозволяє здійснити повний цикл прання приблизно за 30 хвилин з завантаженням приблизно 2 кілограмів білизни та при температурі 50 градусів по Цельсію.

Максимальна кількість миючих засобів, яку можливо використовувати, позначена на вимірному приладі, що додається.

Миючі засоби необхідно помістити у головний контейнер (позначений II) у відділ контейнерів для миючих засобів.

РУЧНЕ ПРАННЯ

Ця пральна машина також має делікатний режим прання. Цей режим дозволяє здійснити прання одягу, який має позначку для "Тільки Ручного Прання". Програма працює при температурі 30 градусів, включає 2 режими полоскання та повільні обороти.

32'



CZ

4. Speciální programy

RYCHLOPROGRAM 32 MINUT

Rychloprogram 32 minut vykoná za zhruba 30 min. kompletní prací cyklus pro max. 2 kg prádla při teplotě 50° C. Maximální množství pracího prostředku, které se používá pro tento program, je dáno odměrkou 32', která je součástí vybavení spotřebiče. Prací prostředek musí být vložen do oddělení násypky pro praní č. II.

RUČNÍ PRANÍ

Práčka je vybavena také pracím cyklem pro jemné tkaniny. Tento cyklus je nazýván "Ruční praní". Program "ručního praní" je vhodný pro tkaniny, které se jinak perou výhradně ručně. Program dosáhne maximální teploty 30° C a je zakončen dvěma máchacími cykly a jemným odstředěním.

PL

4. Programy specjalne

PROGRAM SZYBKI 32 MINUTY

Program szybki 32 minuty pozwala na wykonanie w ciągu około 30 minut pełnego cyklu prania dla 2 kg. bielizny w temperaturze 50°C. Maksymalna ilość proszku do prania w tym programie jest zaznaczona na „miarce 32” będącej w wyposażeniu pralki. Proszek powinien być wsypany do pojemnika „II”

PRANIE RĘCZNE

Pralka ma również cykl prania delikatnego, zwanego –pranie ręczne. Jest to kompletny cykl prania dla bielizny przeznaczonej wyłącznie do prania ręcznego. Program ma temperaturę maksymalnie do 30°C i zakończony jest 2 płukaniem i delikatnym wirowaniem.

EN

4. Specials

32 MINUTE RAPID PROGRAMME

The 32 minute rapid programme allows a complete washing cycle to be carried out in approximately 30 minutes, with up to a maximum load of 2 kg and a temperature of 50°C. The maximum quantity of detergent that can be used is marked on the enclosed 32 minute gauge. The detergent must be placed in the main wash compartment (marked II) in the detergent dispenser.

HAND WASH

This washing machine also has a gentle Hand Wash programme cycle. This programme allows a complete washing cycle for garments specified as "Hand Wash only" on the fabric care label. The programme has a temperature of 30°C and concludes with 2 rinses and a slow spin.

ПАРАГРАФ 9

ТИП БЕЛЬЯ

ВНИМАНИЕ.

Если Вы хотите стирать коврики, покрывала и другие тяжелые изделия, лучше исключить фазу отжима.

Шерстяные изделия, которые можно стирать в стиральной машине, должны иметь на изнанке символ "Чистая шерсть" и, кроме этого, символ "можно стирать в стиральной машине".

ВНИМАНИЕ:**При сортировке белья для стирки:**

- убедитесь в отсутствии металлических предметов (скрепки, булавки, монеты и т.д.) в белье.
- застегните пуговицы, молнии, крючки на изделиях, завяжите длинные пояса и длинные полы халатов.
- снимите, если вы их используете, кольца или крючки крепления занавесок к карнизам.
- внимательно осмотрите этикетки на тканях.
- если при сортировке белья вы заметите трудновыводимые пятна, удалите их специальными средствами.

РОЗДІЛ 9

**ВИРОБИ,
ПРИЗНАЧЕНІ
ДЛЯ ПРАННЯ****Увага!**

Якщо необхідно прати килими, покривала чи інші важкі вироби, то краще не віджимати їх. Не слід віджимати вироби, які містять гуму, пір'їну, стебані вироби чи делікатні тканини типу вовни, шовку. Вироби з вовни можна прати в машині за наявності символів та написів на етикетках "не утворюють фетрової поверхні", "можливе машинне прання".

Увага!**Під час сортування виробів переконайтеся, аби:**

- у виробах, призначених для прання, були відсутні металеві предмети (наприклад: скріпки, шпильки, монети тощо);
- були застібнуті підодіяльники, застібнуті блискавки, гаплички, відсутні ремені, та зав'язані довгі стрічки одягу;
- спороті з завісок ролики;
- виконувались рекомендації, вказані на етикетках;
- якщо під час сортування виявлені застарілі забруднення у вигляді плям, видаліть їх спеціальними плямовидалювачами відповідно до рекомендацій на етикетці.

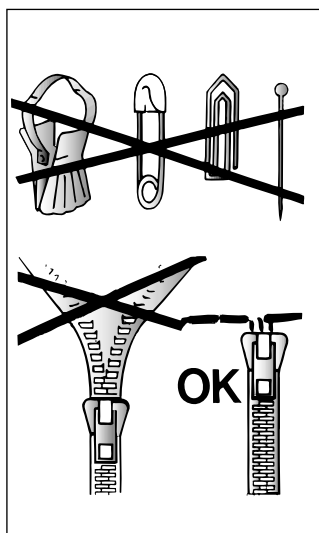

KAPITOLA 9

PRÁDLO

DŮLEŽITÉ:

Při praní těžkých pokrývek, přehozů nebo jiných těžkých předmětů doporučujeme nepoužívat odstředění.

Pokud mají být v pračce prány vlněné obleky nebo jiné předměty z vlny, musí mít označení "Machine Washable" (možno prát v pračce).

DŮLEŽITÉ:**Při třídění prádla:**

- zjistěte, zda v něm nejsou kovové předměty (žabky, spínací špendlíky, špendlíky, kancelářské sponky, mince apod.)
- zjistěte, zda povlaky polštářů, zipy a háčky na oblečení jsou zapnuté
- ze záclon odstraňte žabky
- věnujte pozornost šňítkům na oblečení
- pokud najdete zaschlé skvrny na oblečení, měly by být odstraněny speciálním prostředkem (doporučeným na šňítku).

ROZDZIAŁ 9

PRODUKT

WAŻNE:

Ciężkich pledów, narzut na łożka lub innych ciężkich wyrobów nie należy odwirowywać.

Odzież lub inne wyroby z wełny można prać w pralce, jeśli na metce umieszczony jest odpowiedni symbol "Pure new wool" i informacja "nie filcuje się" lub "można prać w pralce".

UWAGA:**Przy sortowaniu odzieży przed praniem należy dopilnować, aby:**

- nie wrzucać do pralki razem z odzieżą metalowych przedmiotów (np. broszek, agrafek, spinek, monet itp.);
- powłoczki na poduszki związane być na guziki, związane również rzamki blyskawiczne i haftki, natomiast luźne paski i długie tasiemki przy sukniach związane być w węzełki;
- zając pozostałe ewentualnie żabki do firanek;
- zapoznać się z treścią wszytych w odzież metek;
- uporczywe plamy usunąć przed praniem specjalną pastą lub środkiem do plam.

CHAPTER 9

THE PRODUCT

IMPORTANT:

When washing heavy rugs, bed spreads and other heavy articles, it is advisable not to spin.

To be machine-washed, woollen garments and other articles in wool must bear the "Machine Washable Label".

IMPORTANT:**When sorting articles ensure that:**

- there are no metal objects in the washing (e.g. brooches, safety pins, pins, coins etc.).
- cushion covers are buttoned, zips and hooks are closed, loose belts and long tapes on dressing gowns are knotted.
- runners from curtains are removed.
- attention is paid to garment labels.
- when sorting, any tough stains should be removed prior to washing using stain removers only recommended on label.

РОЗДІЛ 10
ТАБЛИЦЯ ПРОГРАМ

Тип тканини	Програма прання	Макс. завантаження, кг	Програма	Температура, °C	Завантаження мийних засобів				
					<table border="1"> <tr> <td>I</td> <td>II</td> <td>△</td> <td></td> </tr> </table>	I	II	△	
I	II	△							
Бавовна, льон	Білизна	5	90	90°	● ● ●				
Бавовна, міцні сумішні	Білизна з попереднім пранням	5	60	60°	● ● ● ●				
Бавовна, сумішні тканини	Білизна зі стійким кольором (*)	5	60	60°	● ● ●				
	Білизна зі стійким кольором	5	50	50°	● ● ●				
	Білизна з нестійким кольором	5	40	40°	● ● ●				
Бавовна	Білизна з нестійким кольором, прання у холодній воді	5		-	● ●				
Бавовна, льон	Нормальний віджим	-		-					
Сумішні міцні тканини	Білизна зі стійким кольором з попереднім пранням	2	60	60°	● ● ●				
Бавовна, сумішні, синтетика	Білизна зі стійким кольором (*)	2	60	60°	● ● ●				
Синтетика (нейлон, перлон), сумішні бавовняні	Білизна зі стійким кольором	2	50	50°	● ● ●				
	Білизна з нестійким кольором	2	40	40°	● ● ●				
Сумішні, синтетичні, делікатні	Білизна з нестійким кольором	2	30	30°	● ● ●				
	Білизна з нестійким кольором, прання у холодній воді	2		-	● ●				
	Короткий цикл	-		-					
Делікатна синтетика	Делікатний режим (*)	1,5	40	40°	● ● ●				
	Вовна придатна для машинного прання	1	30	30°	● ● ●				
	Вовна придатна для машинного прання	1		-	● ●				
Сумішні, делікатні синтетичні, вовна	Короткий цикл	-		-					
	Надшвидке прання 32 хвилини	2	50	50°	● ● ●				
	Ручне прання	1	30	30°	● ● ●				
	Полоскання	-		-	●				
Для білизни без віджиму	Лише віджим	-		-					

Приміть до уваги!











У випадку прання дуже забрудненої білизни рекомендується знизити завантаження до 3 кг сухої білизни. Як зазначено у таблиці, в програмах можна автоматично відбілювати білизну, наливши відбілювач у відділення .

*) Програми відповідають нормам EN 60456.

Швидкість обертання можна також знижувати, якщо того вимагають позначення на ярликах одягу, а для тонких тканин обертання можна взагалі відмінити.

KAPITOLA 10

Tabulka pracích programů

DRUH TKANINY	PROGRAM PRO	MAX. NÁPLŇ kg	OZNAČENÍ PROGRAMU	VOLBA TEPLoty °C	NÁSYPKA PRACÍCH PROSTŘEDKŮ			
					I	II	△	☼
<i>Odolné tkaniny</i> <i>Bavlna, len</i>	Bílé tkaniny	5	90	90°		●	●	●
<i>Bavlna, směsné odolné</i>	Barevné odolné tkaniny s předpírkou	5	60	60°	●	●	●	●
<i>Bavlna, směsné</i>	Barevné odolné tkaniny (*)	5	60	60°		●	●	●
	Barevné odolné tkaniny	5	50	50°		●	●	●
	Jemné barevné tkaniny	5	40	40°		●		●
<i>Bavlna</i>	Jemné barevné tkaniny praní za studena	5		-		●		●
<i>Bavlna, len</i>	Intenzivní odstředění	-		-				
<i>Směsné a syntetické tkaniny</i> <i>Směsné odolné</i>	Barevné odolné tkaniny s předpírkou	2	60	60°	●	●		●
<i>Bavlna, směsné a syntetické tkaniny</i>	Barevné odolné tkaniny (*)	2	60	60°		●		●
	Barevné odolné tkaniny	2	50	50°		●		●
<i>Syntetické tkaniny (silon, perlon), směsná bavlna</i>	Jemné barevné tkaniny	2	40	40°		●		●
	Jemné barevné tkaniny	2	30	30°		●		●
	Jemné barevné tkaniny praní za studena	2		-		●		●
<i>Směsné, jemné syntetické</i>	Jemné odstředění	-		-				
	Jemné tkaniny (*)	1,5	40	40°		●		●
<i>Velmi jemné tkaniny</i>	 Vlna určená k praní v pračce	1	30	30°		●		●
	 Vlna určená k praní v pračce	1		-		●		●
<i>Směsné, jemné syntetické vlna</i>	Jemné odstředění	-		-				
	Rychloprogram 32'	2	50	50°		●		
	Ruční praní 	1	30	30°		●		●
	Máchání	-		-				●
<i>Pro tkaniny, které nemohou být odstředěny</i>	Pouhé vypuštění vody	-		-				

Prosím, přečtěte si tyto poznámky:

Při praní velmi zašpiněného prádla doporučujeme práť max. náplň 3 kg.

U programů uvedených v tabulce s tečkou u násypky pro bělení proběhne v pracím cyklu automaticky bělení prádla, pokud nadávkuje tekutý bělicí prostředek do komory označené  .

*) Programy podle evropské normy EN 60456.

Rychlost otáčení bubny při odstřežování lze rovněž snížit na jakoukoliv hodnotu doporučenou na etiketě prádla nebo tkaniny. Pro jemné prádlo lze odstředování zcela vyloučit.

Jak dosáhnout nejlepších výsledků s Vaší novou pračkou Candy?

Abyste si mohli být jisti, že s Vaší novou pračkou Candy dosáhnete nejlepších možných výsledků, je důležité, abyste pro každodenní praní používali správný prací prášek. Na trhu je k dostání široká řada pracích prášků a vybrat si ten vhodný bývá často složité.

V Candy pravidelně testujeme různé typy pracích prášků, abychom mohli určit ten, který v našich pračkách podává ty nejlepší výsledky. Zjistili jsme, že pouze jedna značka odpovídá našemu vysokému standardu - značka, díky které bude Vaše prádlo dokonale čisté a beze skvrn, a se kterou bude zároveň Vaše prádlo vypadat dobře i po mnoha vypráních. Proto získal Ariel oficiální doporučení od firmy Candy.



ROZDZIAŁ 10

TABELA PROGRAMÓW

MATERIAŁ	PROGRAM dla materiałów	MAKS. ŁADUNEK kg	PROG.	TEMP. °C.	ŚRODEK PIORĄCY			
					I	II	△	☼
Materiały wytrzymałe <i>bawełna, len</i>	Białe	5	90	90°		●	●	●
<i>bawełna, len mieszane wytrzymałe</i>	Białe z praniem wstępnym	5	60	60°	●	●	●	●
<i>bawełna mieszane wytrzymałe</i>	Trwałe kolory (*)	5	60	60°		●	●	●
	Trwałe kolory	5	50	50°		●	●	●
	Nietrwałe kolory	5	40	40°		●		●
<i>bawełna</i>	Nietrwałe kolory, pranie na zimno	5		-		●		●
<i>bawełna, len</i>	Normalne wirowanie	-		-				
Materiały mieszane i syntetyczne <i>mieszane, wytrzymałe</i>	Trwałe kolory z praniem wstępnym	2	60	60°	●	●		●
<i>bawełna, materiały mieszane, syntetyczne</i>	Trwałe kolory (*)	2	60	60°		●		●
<i>Syntetyczne (nylon, perlon), bawełniane mieszane</i>	Trwałe kolory	2	50	50°		●		●
	Nietrwałe kolory	2	40	40°		●		●
<i>mieszane, delikatne syntetyczne</i>	Nietrwałe kolory	2	30	30°		●		●
	Nietrwałe kolory, pranie na zimno	2		-		●		●
	Krótkie wirowanie	-		-				
Bardzo delikatne materiały	Tkaniny delikatne (*)	1,5	40	40°		●		●
	Wetna przeznaczona do prania w pralce	1	30	30°		●		●
	Wetna przeznaczona do prania w pralce	1		-		●		●
<i>mieszane, delikatne syntetyczne, wetna</i>	Krótkie wirowanie	-		-				
<i>materiały, które nie mogą być odwirowywane</i>	Cykl szybki 32'	2	50	50°		●		●
	Pranie ręczne	1	30	30°		●		●
	Płukanie	-		-				●
	Tylko odprowadzanie wody	-		-				

Uwagi:

W przypadku bardzo zabrudzonej bielizny zaleca się załadowanie do pralki maksymalnie 3 kg bielizny.

W programach, zgodnie z tabelą możliwe jest automatyczne wybielanie po nalaniu płynnego wybielacza do przegródki szuflady oznaczonej symbolem (△).

Można również zmniejszyć szybkość wirowania - zgodnie z sugestiami podanymi na wszywce materiałowej lub w przypadku bardzo delikatnych tkanin całkowicie wyłączyć wirowanie.

* Programy zgodne z normą EN 60456

Jak osiągnąć najlepsze rezultaty z nową pralką Candy

Jésli chcesz osiągnąć doskonale wyniki prania w nowej pralce Candy pamiętaj, że ważny jest wybór odpowiedniego proszku do każdego prania. Na rynku jest bardzo wiele proszków, dlatego wybór spośród ich oferty może być nietatwy.

Producent pralek Candy przeprowadza badania wielu proszków, aby ocenić które zapewniają najlepsze efekty prania w naszych pralkach. Udato nam się znaleźć tylko jeden proszek, który spełnia nasze wymagania; zapewnia nieskazitelną czystość usuwając różnorodne plamy i zabrudzenia, a przy tym w dużym stopniu chroni tkaniny. Dlatego właśnie Candy oficjalnie rekomenduje Ariela.



CHAPTER 10

TABLE OF PROGRAMMES

FABRIC	PROGRAM FOR	WEIGHT MAX Kg	PROG.	TEMP. °C	CHARGE DETERGENT			
					I	II	△	☼
Resistant fabrics Cotton, linen	Whites	5	90	90°		●	●	●
Cotton, mixed resistant	Whites with Prewash	5	60	60°	●	●	●	●
Cotton, mixed	Fast coloureds (*)	5	60	60°		●	●	●
	Fast coloureds	5	50	50°		●	●	●
	Non fast coloureds	5	40	40°		●		●
Cotton	Non fast coloureds cold wash	5		-		●		●
Cotton, linen	Normal spin	-		-				
Mixed fabrics and synthetics Mixed, resistant	Fast coloureds with Prewash	2	60	60°	●	●		●
Cotton, mixed fabrics, synthetics	Fast coloureds (*)	2	60	60°		●		●
	Fast coloureds	2	50	50°		●		●
	Non fast coloureds	2	40	40°		●		●
Synthetics (nylon, perlon), mixed cotton	Non fast coloureds	2	30	30°		●		●
	Non fast coloureds cold wash	2		-		●		●
	Short spin	-		-				
Mixed, delicate synthetics	Delicates (*)	1,5	40	40°		●		●
	"MACHINE WASHABLE" woollens	1	30	30°		●		●
	"MACHINE WASHABLE" woollens	1		-		●		●
Mixed, delicate synthetics, wool	Short spin	-		-				
	rapid 32 minute	2	50	50°		●		
	Hand wash	1	30	30°		●		●
For fabrics that should not be spun	Rinse	-		-				●
	Drain only	-		-				

Please read these notes

When washing heavily soiled laundry it is recommended the load is reduced to 3 kg maximum.

In programmes shown in the wash guide, automatic bleaching is possible by pouring the liquid bleach into the detergent draw .

* Programmes according to GENELEC EN 60456.

The spin speed may also be reduced, to match any guidelines suggested on the fabric label, or for very delicate fabrics cancel the spin completely this option is available with a spin speed selector.

Get the best results from your new Candy machine

To ensure you get the best results from your new Candy machine it is important to use the right detergent in your everyday wash. There are many detergents available in the market and making a choice from the wide range available can often be confusing.

At Candy we regularly test many different types of detergent to assess which give the best wash results in our machines. We found only one brand always lives up to our exacting standards and provides outstanding cleaning across a broad range of dirt and stains, as well as providing high levels of fabric care. That's why Candy gave Ariel their official seal of approval.



ПАРАГРАФ 11

СТИРКА

Варьируемые
возможности

Ваша стиральная машина автоматически адаптирует уровень воды в зависимости от типа ткани и количества белья. Таким образом осуществляется "индивидуальная" стирка. Это ведет к экономии электроэнергии и сокращению времени стирки.

Допустимая загрузка для прочных тканей - 5 кг. Для деликатных тканей рекомендуется загрузка не больше 2 кг (1 кг из чистой шерсти, "стираемой в машине"), во избежание образования замятостей, трудных для разглаживания. Для очень деликатных тканей рекомендуется использовать сетчатый мешок.

Предположим, что необходимо стирать сильно загрязненную ткань (если на ней имеются трудноудаляемые пятна, удалите их специальной пастой).

РОЗДІЛ 11

ПРАННЯ

Змінні можливості

Ваша пральна машина автоматично адаптує рівень води в залежності від типу тканини та кількості білизни. Таким чином, здійснюється "індивідуальне" прання. Це приводить до економії електроенергії та скороченню часу прання.

Допустиме завантаження для важких тканин - 5 кг. Для делікатних тканин рекомендується завантаження не більше 2 кг (1 кг чисто вовняної білизни з етикеткою "можливе машинне прання"), щоб уникнути зібгання, важкого для випрасовування. Особливо делікатні тканини рекомендується прати в сітковому мішку.

Припустимо, що необхідно прати дуже брудну білизну (якщо вона має плями, які важко видалюються, видаліть їх спеціальною пастою).

KAPITOLA 11

PRANÍ

Proměnlivá kapacita pračky

Tato pračka automaticky nastaví výšku hladiny napouštěné vody podle druhu a množství prádla. Je tím také možné docílit individuálního postupu praní z hlediska úspory energie. Systém snižuje spotřebu energie a značně zkracuje čas praní.

Maximální hmotnost těžkých tkanin je 5 kg, zatímco v případě jemných tkanin nedoporučujeme překračovat 2 kg (respektive 1 kg při programu "čistá vlna"), abyste předešli zmačkání tkanin, které by se pak špatně žehlily. Pro praní zvláště jemných tkanin byste měli použít speciální síťku (sáček).

Předpokládáme, že prádlo se skládá z velmi zašpiněných bavlněných oděvů (zaschlé skvrny by měly být odstraněny speciálními prostředky).

ROZDZIAŁ 11

PRANIE

ZMIENNY POZIOM WODY

Pralka automatycznie dostosowuje poziom wody do typu i ilości pranej bielizny. W ten sposób możliwe jest uzyskanie „indywidualizowanego” prania z punktu widzenia zużycia energii. System ten pozwala zmniejszyć zużycie energii oraz znacznie skrócić czas prania.

Maksymalny ładunek dla materiałów wytrzymałych to 5 kg, zaś w przypadku materiałów delikatnych zaleca się nie przekraczanie 2 kg (1 kg w przypadku rzeczy z wełny nadającej się do prania mechanicznego), co pozwoli uniknąć marszczenia się materiałów i trudności przy prasowaniu. W przypadku szczególnie delikatnych materiałów powinna być używana specjalna siateczka.

Założmy, że pranie składa się z MOCNO ZABRUDZONEJ BAWĘLNY (trudne do usunięcia plamy mogą być usunięte za pomocą wybielacza).

CHAPTER 11

WASHING

VARIABLE CAPACITY

This washing machine automatically adapts the level of the water to the type and quantity of washing. In this way it is also possible to obtain a "personalized" wash from an energy saving point of view. This system gives a decrease in energy consumption and a sensible reduction in washing times.

The maximum load for heavy fabrics is 5 kg, while, in the case of delicate fabrics, it is advisable not to exceed 2 kg (1 kg in the case of machine washable articles in "Machine Washable Woolens") so as to avoid the formation of creases which may be difficult to iron. A net bag should be used for particularly delicate fabrics.

Let us suppose that the washing consists of HEAVILY SOILED COTTON (tough stains should be removed with suitable stain removal).

Внимание!

Не рекомендуется загружать только махровые ткани, которые впитывая много воды, становятся слишком тяжелыми.

Пример ИСПОЛЬЗОВАНИЯ

Посмотрите таблицу программ стирки. Вы увидите как **Канди** рекомендует себя вести.

● Убедитесь, что на этикетках изделий имеется надпись "90°C".

● Откройте люк, нажав на клавишу **B**.

● Загрузите барабан максимально 5 кг сухого белья.

● Закройте люк.

● Выдвиньте контейнер для мощных средств **A**.

● Насыпьте в отделение II порошок (120 г)

● Налейте 50 г желаемой добавки в отделение .

● Задвиньте контейнер **A**.

● Убедитесь, что водопроводный кран открыт.

● Убедитесь, что трубка слива воды закреплена правильно.

Рекомендується не завантажувати машину лише мохнатими виробами, які, убираючи багато води, стають занадто важкими.

ПРИКЛАД

Подивившись таблицю програм, Ви побачите, як "Канді" рекомендує Вам поводитися з машиною:

● переконайтеся, що на етикетках виробів є напис "90°C";

● відкрийте люк, натиснувши клавішу **(B)**;

● завантажте максимум 5 кг сухої білизни;

● закрийте люк.

● Висуньте контейнер для мийних засобів **(A)**.

● Засипте у II відділення 120 г порошку.

● Налийте 50 г бажаної добавки у відділення .

● Засуньте контейнер для мийних засобів **(A)**;

● Переконайтеся в тому, що водопровідний кран відкритий;

● Переконайтеся в тому, що зливний шланг закріплений правильно;

90° C
5 kg MAX

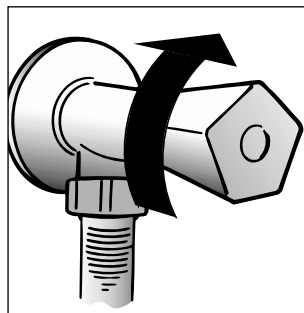
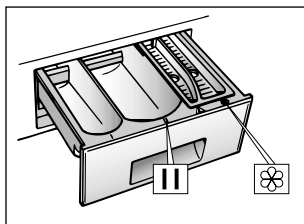
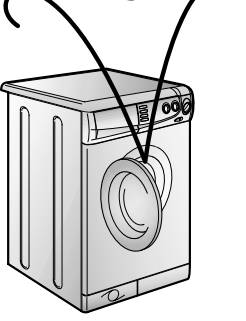

Doporučujeme neprát dohromady dávku prádla pouze z tkanin, které absorbují vodu, dávka v pračce by mohla být po namočení příliš těžká.

PŘÍKLAD:

Doporučení CANDY podle tabulky programů praní:

● Zjistěte, zda šifky na oblečení mají označení 90°C.

● Otevřete dvířka stiskem tlačítka **B**

● Naplňte buben pračky max. 5 kg prádla.

● Zavřete dvířka.

● Otevřete zásobník pracích prostředků **A**.

● Nasypejte cca 120 g prášku do části zásobníku **II**.

● Do poslední části vlijte cca 50 cm³ požadované aviváže .

● Zasuňte zásuvku s pracími prostředky **A**.

● Zkontrolujte, zda máte puštěnou vodu a zda odtoková hadice je na místě.

Nie zaleca się komponowania prania całkowicie składającego się z materiałów typu ręcznikowego, które wchłaniają dużo wody i stają się zbyt ciężkie.

PRZYKŁAD:

Spójrz na tabelę programów i stosuj zalecenia firmy Candy:

● Upewnij się, że na metkach pranych rzeczy podano temperaturę 90°C.

● Otwórz drzwiczki naciskając przycisk **(B)**.

● Załaduj do bębna pralki maksymalnie 5 kg suchego prania.

● Zamknij drzwiczki.

● Otwórz szufladę na proszek **(A)**.

● Wsyp 120 g proszku do drugiej przegródki szuflady.

● Wlej 50 cc wybranego środka do przegródki na dodatki .

● Zamknij szufladę na proszek **(A)**.

● Upewnij się, że kran doprowadzający wodę jest odkręcony.

● oraz, że wąż odprowadzający jest na swoim miejscu.

It is advisable not to wash a load made up entirely of articles in towelling fabric which absorb a lot of water and become too heavy.

EXAMPLE:

The advice of Candy is set out in the washing programme table:

● Ensure that article labels carry the indication 90°C.

● Open the door by pressing button **(B)**.

● Load the drum with a maximum of 5 kg. of dry washing.

● Close the door

● Open the detergent drawer **(A)**.

● Put 120 g in the second **II** wash compartment .

● Put 50 ml of the desired additive in the additives compartment .

● Close the detergent drawer **(A)**.

● Ensure that the water inlet tap is turned on.

● And that the discharge tube is in place.

ВЫБОР ПРОГРАММ

Откройте описание программ для выбора наиболее оптимальной программы. Поверните переключатель программ на выбранную программу. Нажмите кнопку СТАРТ и машина начнет выполнять выбранную программу. Внимание: Даже при сбое в электросети во время работы машине, специальное устройство памяти запоминает выбранную программу и момент ее прерывания. При восстановлении электропитания машина продолжает работу с момента остановки.

- По окончании программы загорается индикатор "Конец цикла" ("end cycle")

- Выключите машину, отжав кнопку СТАРТ и повернув переключатель программ в положение ВЫКЛ.

- Откройте люк и извлеките белье.

Перед любой стиркой консультируйтесь с таблицей программ и соблюдайте последовательность операций, рекомендованную этой таблицей.

ПРОГРАМАЧ

Для того, щоб обрати найбільш відповідну програму, користуйтеся довідником для обрання програм. Повертайте кнопку вибору для активації необхідної програми. Коли кнопка СТАРТ натиснена, прилад починає роботу в порядку обрання програм. Застереження: Якщо під час роботи машини виникають збої у енергопостачанні, спеціальні пристрій зберігає у пам'яті обрану програму і, коли енергопостачання поновиться, машина продовжить з того місця, де вона була призупинена.

- По закінченню програми увімкнеться індикатор "кінець циклу".

- Після декількох секунд прилад розпочне роботу

- Відкрийте люк і вивантажте білизну.

Увага! Для прання будь-якої білизни постійно звертайтеся до таблиці програм і дотримуйтеся рекомендованої послідовності операцій.

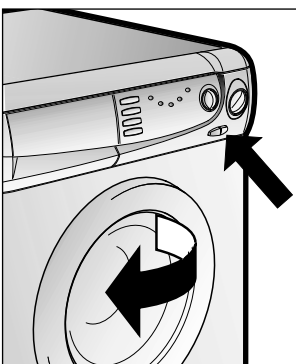
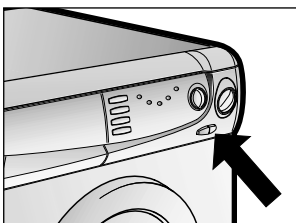
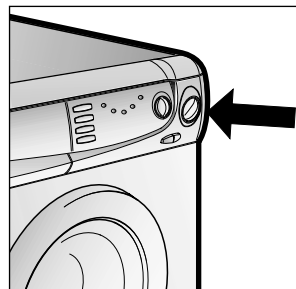

VOLBA PROGRAMU

S pomocí tabulky programů zvolte vhodný program. Zvolený program nastavíte otáčením voliče programátoru do příslušné pozice a po stisknutí tlačítka START bude pračka uvedena do chodu. POZOR: Pokud by během chodu pračky došlo k výpadku elektrického proudu, pračka je vybavená speciální pamětí, která zachová zvolené nastavení a po návratu elektrického proudu pračka spustí program od místa, v němž byl přerušen.

- Na konci programu se rozsvítí světelná kontrolka konce pracího cyklu.

- Vypněte pračku tlačítkem START a nastavte volič programů do polohy OFF.

- Otevřete dvířka pračky a vyjměte prádlo.

U VŠECH TYPŮ PROGRAMŮ SE PODÍVEJTE DO TABULKY A VYKONEJTE ČINNOSTI, KTERÉ JSOU ZDE POPSÁNY.

WYBÓR PROGRAMU

Przeczytajcie tableę programów aby wybrać najbardziej odpowiedni program dla waszego prania. Obracając pokrętem programów uaktywnia się wybrany program a wciskając przycisk START uruchamia się pracę pralki. UWAGA: Jeżeli nastąpi przerwa w dostawie prądu w trakcie prania, specjalna pamięć pralki zapamięta ustawienia i po włączeniu prądu pralka rozpocznie pranie w tym momencie, w którym zostało przerwane.

- Po zakończeniu programu zapala się kontrolka końca cyklu.

- Wyłączyć pralkę wciskając przycisk START i ustawiając pokrętkę programów na pozycję OFF

- Otwórz drzwiczki i wyjmij uprane rzeczy.

DLA KAŻDEGO RODZAJU PRANIA SPRAWDŹ TABELĘ PROGRAMÓW I POSTĘPUJ WE WSKAZANY SPOSÓB.

PROGRAMME SELECTION

Refer to the programme guide to select the most suitable programme. Turning the selector knob the required programme is activate. When the START button is pressed the machine sets the working sequence in motion. Warning: If there is any break in the power supply while the machine is operating, a special memory stores the selected programme and, when the power is restored, it continues where it left off.

- At the end of the programme the indicator light "end cycle" will go on.

- Switch off the washing machine by pressing the START button and turning the selector to OFF.

- Open the door and remove the washed articles.

FOR ALL TYPES OF WASH CONSULT THE PROGRAMME TABLE AND FOLLOW THE OPERATIONS IN THE ORDER INDICATED.

ПАРАГРАФ 12

ЧИСТКА
И УХОД ЗА
МАШИНОЙ

Для внешней чистки машины не пользуйтесь абразивными средствами, спиртом и/или растворителями. Для этого достаточно протереть машину влажной салфеткой.

Машина требует небольшого ухода:

- очистки ванночек (отделений) контейнера для моющих средств
- очистки фильтра
- при перемещении или длительной остановке машины.

Очистка контейнера моющих средств

Рекомендуется время от времени очищать отделения для отбеливателя и смягчителя.

Для этого необходимо без особых усилий вынуть ванночки из контейнера.

Промойте контейнер и ванночки струей воды.

Снова поставьте все на место.

РОЗДІЛ 12

ЧИЩЕННЯ ТА
ДОГЛЯД

Для чищення зовнішньої поверхні машини не користуйтеся абразивними засобами, спиртом чи розчинниками. Досить протерти машину вологою серветкою.

Машина потребує невеликого догляду:

- чищення ванночок (відділень) контейнера для мийних засобів;
- чищення фільтра;
- при пересуванні чи тривалій зупинці машини.

Чищення відділень контейнера для мийних засобів

Рекомендується час від часу чистити відділення для порошоків, вибілювача та зм'якшувача. Для цього:

без особливих зусиль витягніть ванночки з контейнера;

промойте контейнер і ванночки струменем води;

установте все на місце.

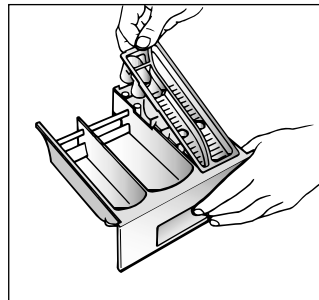
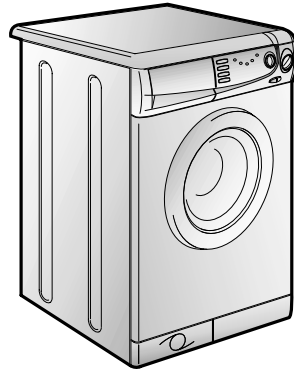

KAPITOLA 12

ČIŠTĚNÍ A ÚDRŽBA

K čištění zevnějšku pračky nepoužívejte abrazivní prostředky, alkohol a rozpouštědla. Vystačí použít vlhký hadr.

Pračka vyžaduje jen minimální údržbu:

- Čištění zásobníku pracích prostředků.
- Čištění filtru.
- Odpojení při dlouhodobém nepoužívání pračky.

Čištění dávkovače pracích prostředků:

Ačkoli to není nezbytně nutné, doporučujeme občas vyčistit zásobník prášku na praní, bělicích prostředků a aviváže následovně:

- použitím mírné síly vytáhneme celou zásuvku, omyjeme ji vodou, osušíme a nasuneme zpět.

ROZDZIAŁ 12

CZYSZCZENIE I
RUTYNOWA
KONSERWACJA
PRALKI

Do czyszczenia zewnętrznej obudowy pralki nie używaj środków żrących, spirytusów ani rozpuszczalników. Wystarczy użyć zmoczonej szmatki.

Pralka wymaga konserwacji w bardzo niewielkim stopniu. Jest to:

- czyszczenie przegródek szuflady na proszki,
- czyszczenia filtra.
- a także przy przewożeniu lub po długim postoju.

CZYSZCZENIE PRZEGRÓDEK SZUFLADY NA PROSZKI

Pomimo, że nie jest to konieczne zaleca się czyszczenie od czasu do czasu przegródek na proszek, wybielacz i dodatki.

Delikatnie ciągnąc wyjmij przegródki.

Czyść za pomocą wody.

Włóż przegródki z powrotem na swoje miejsce.

CHAPTER 12

CLEANING AND
ROUTINE
MAINTENANCE

Do not use abrasives, spirits and/or diluents on the exterior of the appliance. It is sufficient to use a damp cloth.

The washing machine requires very little maintenance:

- Cleaning of drawer compartments.
- Filter cleaning
- Removals or long periods when the machine is left standing.

CLEANING OF DRAWER COMPARTMENTS

Although not strictly necessary, it is advisable to clean the detergent, bleach and additives compartments occasionally.

Remove the compartments by pulling gently.

Clean with water.

Put the compartments back into place

RU

Очистка фильтра

В машине установлен специальный фильтр, задерживающий крупные частицы, предметы, очесы, которые могут засорить слив воды (монеты, пуговицы и т.д.) и их легко извлечь из фильтра.

Для этого необходимо:

- Откройте поддон, как показано на рисунке.
- воспользуйтесь цоколем для сбора остатков воды в гнезде фильтра;
- ослабьте винт, фиксирующий фильтр;
- поверните фильтр по часовой стрелке до его останова в вертикальном положении;
- извлеките фильтр и очистите его;
- после очистки фильтра осмотрите его и поставьте на место, следуя обратному порядку операций, описанных выше.

Перемещение или остановка машины на длительный период

При возможном перемещении машины или остановке ее на длительный период в неотапливаемом помещении, необходимо полностью слить воду из машины и трубки слива.

Для этого необходимо отсоединить вилку от розетки, сливную трубку освободить из зажимов, опустить ее до пола, слить воду.

Освободив машину от воды, закрепите сливную трубку в фиксаторе.

В завершение выполните операцию в обратном порядке.

UKR

Чищення фільтра

В машині встановлений фільтр, що затримує великі частки, сміття, предмети, які можуть забивати злив води (монети, гудзики тощо). Їх легко витягти з фільтра.

Послідовність дій чищення фільтра така:

- Віакрийте і зніміть цоколюну панель, як зображено на малюнку.
- використовуйте цоколюну панель для збору залишків води у фільтрі;
- послабте гвинт, який фіксує фільтр;
- поверніть фільтр проти годинникової стрілки до його зупинки у вертикальному положенні;
- витягніть фільтр і очистіть його;
- після чищення фільтра огляньте його і поставте на місце, виконуючи зазначені вище операції в зворотному порядку.

Пересування машини чи її тривала зупинка

При можливих пересуваннях чи тривалому простою машини в неопалюваних приміщеннях необхідно повністю злити з трубок та машини залишки води.

Для цього вийміть вилку з розетки, вивільніть шланг сливу з фіксатора, опустіть його долу, помістивши кінець шланга в ємність для збору води, та злийте воду.

Звільнивши машину від води, закріпіть сливний шланг у фіксаторі.

У завершення виконайте зазначені вище операції у зворотному порядку.

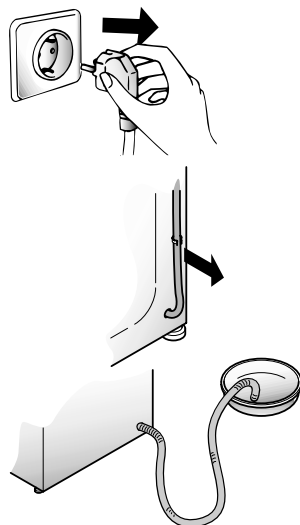
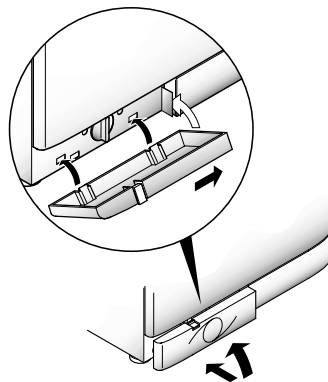
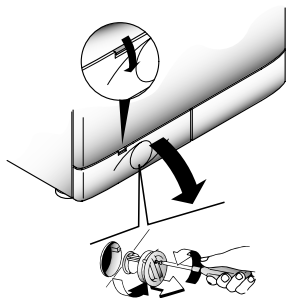

CZ

ČISTĚNÍ FILTRU

Pračka je vybavena speciálním filtrem, který zachycuje větší předměty, které by mohly upchat odtokovou hadici, např. mince, knoflíky, atd. Ty pak mohou být vyňaty následujícím způsobem:

- Uvolněte kryt zobrazeným způsobem na obrázku.
- Kryt použijte jako nádobu na vodu vytékající z filtru.
- Odšroubujte šroubek, kterým je filtr upevněn.
- Otočte filtr proti směru hodin tak, aby zůstal ve svislé poloze.
- Odejměte jej a očistěte.
- Po vyčištění jej připevněte zpět po směru hodin. Pak postupujte opačně než při demontáži.

PŘEMÍSTĚNÍ NEBO DLOUHODOBÉ NEPOUŽÍVÁNÍ PRAČKY:

Pokud pračku přemístíte ujeté nebo nepoužíváte delší dobu a zejména stojí-li pračka v nevytápěné místnosti, je nutné předem vypustit veškerou vodu z hadic. Přístroj musí být odpojen ze sítě a vypnut.

Uvolněte konec odpadové hadice a nechte odtéct všechnu vodu do připravené nádoby. Potom hadici upevněte do původní polohy.

Stejně postupujte i při vypouštění napouštěcí hadice.

PL

CZYSZCZENIE FILTRA

Pračka jest wyposażona w specjalny filtr, którego zadaniem jest zatrzymywanie dużych ciał obcych, które mogłyby zatkać węże odpływowe, takich jak drobne monety, guziki itp. Przedmioty te mogą być łatwo odzyskane. Procedura czyszczenia filtra wygląda następująco:

- Łatwo zdejmowana obudowa, jak pokazano na rys.
- Wykorzystaj pokrywę do zebrania wody znajdującej się w filtrze.
- Odkręć śrubę przytrzymującą filtr.
- Przekręć filtr w kierunku przeciwnym do wskazówek zegara, aż zatrzyma się w pozycji pionowej.
- Wyjmij i oczyść filtr.
- Po oczyszczeniu zatóż filtr na miejsce wykonując podane wyżej czynności w odwrotnej kolejności.

PRZEPROWADZKI I OKRESY DŁUŻSZEGO POSTOJU PRAČKI

Przy przeprowadzce lub okresie dłuższego przestoju pralki w nieogrzewanych pomieszczeniach wąż odprowadzający powinien zostać opróżniony z resztek wody.

Urządzenie powinno zostać wyłączone i odłączone od sieci.

Odtącz od odpływu wąż odprowadzający wodę i opuść go do miski, aby cała woda mogła wypłynąć.

Powtórz operację z węzłem doprowadzającym wodę.

EN

FILTER CLEANING

The washing-machine is equipped with a special filter to retain large foreign matter which could clog up the drain, such as coins, buttons, etc. These can, therefore, easily be recovered. The procedures for cleaning the filter are as follows:

- Ease off the base as shown in fig.
- Use the base as a tray to collect leftover water in filter.
- Loosen the screw holding the filter.
- Turn the filter anticlockwise till it stops in vertical position.
- Remove and clean.
- After cleaning, replace by turning the notch on the end of the filter clockwise. Then follow all procedures described above in reverse order.

REMOVALS OR LONG PERIODS WHEN THE MACHINE IS LEFT STANDING

For eventual removals or when the machine is left standing for long periods in unheated rooms, the drain hose should be emptied of all remaining water.

The appliance must be switched off and unplugged. A bowl is needed. Detach the drainage hose from the clamp and lower it over the bowl until all the water is removed.

Repeat the same operation with the water inlet hose.

НЕИСПРАВНОСТИ, ИХ ПРИЧИНЫ И УСТРАНЕНИЕ

НЕИСПРАВНОСТИ	ПРИЧИНЫ	УСТРАНЕНИЕ
1. Машина не работает ни на одной программе	Вилка плохо включена в розетку.	Включить вилку в розетку.
	Не нажата кнопка вкл/выкл.	Нажать кнопку вкл/выкл.
	Отсутствует электроэнергия.	Проверить напряжение.
	Перегорели предохранители (пробки) электросети.	Проверить
	Открыт загрузочный люк.	Закреть люк.
2. Стиральная машина не заполняется водой	См. 1 причину.	Проконтролировать.
	Закрыт кран подачи воды.	Открыть кран.
	Неправильно установлена ручка L выбора программ стирки.	Проверить установку ручки L выбора программ стирки.
3. Стиральная машина не сливает воду	Засорился фильтр.	Прочистить фильтр.
	Перегнута трубка слива.	Выпрямить трубку слива.
4. Наличие воды на полу вокруг машины	Вода проникает через прокладку между краном и трубкой подачи воды.	Заменить прокладку и затянуть соединение.
5. Стиральная машина не отжимает белье	Еще не слита вода.	Подождать несколько минут, пока машина сольет воду.
	Режим отжима выключен.	Включите режим отжима.
6. Сильные вибрации во время отжима	Машина неровно установлена на полу.	Выровнять при помощи регулируемых ножек.
	Не сняты транспортировочные скобы.	Снять транспортировочные скобы.
	Белье неравномерно распределилось в барабане.	Равномерно распределить белье.

Если не удастся устранить причины плохой работы машины, обратитесь в центр техобслуживания Канди, сообщив модель машины, указанную на табличке или в гарантийном талоне. Предоставив эти данные, Вы быстро эффективно получите соответствующую услугу.

Внимание!

Если Ваша машина не работает, то, прежде чем обращаться в центр техобслуживания, попытайтесь устранить неисправность сами, используя вышеуказанную таблицу.

МОЖИВІ НЕСПРАВНОСТІ, ЇХ ПРИЧИНИ ТА УСУНЕННЯ

НЕСПРАВНОСТІ	ПРИЧИНИ	УСУНЕННЯ
1. Машина не працює на жодній програмі	Машина не підключена до електромережі	Підключіть машину
	Машина не увімкнена	Натисніть кнопку "вкл/викл"
	Відсутня електроенергія	Перевірте
	Перегоріли запобіжники	Перевірте
	Відкритий завантажувальний люк	Закрийте завантажувальний люк
2. Пральна машина не наповнюється водою	Див. причини п. 1	Перевірте
	Закритий кран подачі води	Відкрийте кран
	Невірно встановлена ручка L вибору програм прання	Перевірте положення ручки L вибору програм прання
3. Пральна машина не зливає воду	Забитий фільтр	Очистіть фільтр
	Перегнутий шланг зливу	Випрямте шланг зливу
4. Наявність води на підлозі навколо машини	Вода проникає крізь прокладку між краном і трубкою подачі води	Замініть прокладку та затягніть з'єднання
5. Пральна машина не віджимає білизну	Машина ще не злила воду	Зачекайте, доки машина зіллє воду
	Режим віджиму виключений	Включіть режим віджиму
6. Сильні вібрації під час віджиму	Машина нерівно встановлена на підлозі	Вирівняйте машину, обертаючи ніжки
	Не зняті транспортні дужки	Зніміть транспортні дужки
	Білизна нерівномірно розподілилася в барабані	Рівномірно розподіліть білизну

Увага!

Якщо Ваша машина не працює, перш ніж звернутися до центру технічного обслуговування "КАНДІ", спробуйте усунути несправність самотужки, використовуючи вищенаведену таблицю.

Якщо самотужки усунути несправність не вдається, зверніться в центр техобслуговування "КАНДІ", повідомивши тип моделі, який вказаний на табличці з внутрішнього боку дверцят або в гарантійному сертифікаті (талоні). Повідомивши цю інформацію, Ви швидко та ефективно отримаєте відповідну послугу.

ZÁVADA	PŘÍČINA	ODSTRANĚNÍ
1. NEFUNGUJE ŽÁDNÝ PROGRAM	zástrčka není v zásuvce	zasaňte zástrčku
	není zapnutý hlavní spínač	zapněte hlavní spínač
	vypadek el. proudu	zkontrolujte
	porucha el. fáze	zkontrolujte
	otevřená dvířka pračky	zavřete dvířka
2. PRAČKA NENAPOUŠTÍ VODU	viz příčina 1	zkontrolovat
	uzavřený přívod vody	otevřít přívod vody
	špatně nastavený programátor	nastavte správně programátor
3. PRAČKA NEVYPOUŠTÍ VODU	ohnutá odtoková hadice	narovnejte odtokovou hadici
	Ucpaný filtr	Zkontrolujte, vyčistěte filtr
4. VODA NA ZEMI V OKOLÍ PRAČKY	z pračky vytéká pěna	snížit dávku prac. prášku
5. PRAČKA NEODSTŘEDUJE	pračka ještě nevypustila vodu	vyčkejte několik minut, pračka vypustí vodu
	stisknuto tlačítko pro vyloučení odstředění	vypněte tlačítko pro vyloučení odstředění
6. SILNÉ OTŘESY PŘI ŽDÍMÁNÍ	pračka nestojí rovně	nastavit nožičky pračky
	nebyly odstraněny fix. vložky	odstraňte fixační vložky
	prádlo nerovnoměr. rozložené	rozložte rovnoměrně prádlo

Pokud závada přetrvává, obraťte se na servisní organizaci. Uveďte vždy typ pračky (najdete jej buď na zadní stěně spotřebiče nebo na záručním listě).

Důležité:

1 Použití ekologických bezfosfátových pracích prášků může mít vliv na:

- Odtékající voda po máchání může být chladnější díky přítomnosti zeolitů ve směsi. Neovlivní to účinnost máchání.
- Na závěr praní se na prádle může objevit bílý prášek (zeolity), který však na něm nezůstane a také neovlivní barvu prádla.
- Ve vodě vypouštěné po posledním máchání se může objevit pěna, která neznamena, že by prádlo bylo nedokonale vymáčáno.
- Nelonizující povrch - aktivní částice, součást pracích prášků, se často odstraňují hůře a někdy se objevují jako zbytky pěny na prádle. Další máchání je neodstraní.

2 Pokud pračka nefunguje a závady uvedené v tabulce nelze odstranit, obraťte se na odborný Candy servis.

USTERKA	PRZYCZYNA	SPOSÓB USUNIĘCIA
1. Pralka nie działa na żadnym programie	Kabel zasilający nie podłączony do sieci	Włóż wtyczkę do gniazdka
	Włącznik nie został wciśnięty	Wciśnij włącznik
	Brak zasilania	Sprawdź sieć
	Przepalony bezpiecznik sieciowy.	Sprawdź bezpiecznik
	Drzwiczki pralki otwarte	Zamknij drzwiczki
2. Pralka nie nabiera wody.	Patrz przyczynę 1.	Sprawdź
	Kran doprowadzający wodę zakręcony.	Odkręć kran.
	Pokrętko programatora źle ustawione.	Ustaw prawidłowo pokrętko.
3. Pralka nie usuwa wody.	Zagięty wąż odprowadzający wodę.	Wyprostuj wąż.
	Kawałek materiału blokuje filtr.	Sprawdź filtr.
4. Woda na podłodze wokół pralki.	Wyciek ze złącza kranu z węzłem doprowadzającym wodę.	Przesuń pralkę i zaciśnij wąż na kranie.
5. Nie działa wirówka.	Pralka nie wylała jeszcze wody.	Zaczekaj kilka minut, aż pralka wyleje wodę.
	Ustawienie „bez wirówki” (niektóre modele)	Przełącz program na wirówkę.
6. W czasie wirowania odczuwalne znaczne wibracje.	Pralka nie została dokładnie wypoziomowana.	Wyreguluj specjalne nóżki.
	Nie zostały zdjęte klamry transportowe.	Zdejmij klamry.
	Źle rozłożony ładunek bębna.	Rozłóż równomiernie pranie w bębnie.

Jeśli usterka nie znika skontaktuj się z serwisem technicznym firmy Candy. Aby uzyskać odpowiednią i szybką usługę podaj model pralki, który możesz odczytać z tabliczki umieszczonej w otworze drzwiczek, lub na karcie gwarancyjnej.

Uwaga:

- Użyte przyjaznych dla środowiska proszków do prania pozbawionych fosforanów może dać następujący efekt:
 - Woda z płukanla może być mętna z uwagi na obecność zawieszony zeolitów. Nie wpływa to na skuteczność samego płukanla.
 - Obecność białego proszku (zeolitów) na praniu po zakończeniu cyklu. Nie przyczepia się on do materiału, ani nie wpływa na kolor.
 - Obecność piany w wodzie z ostatniego płukanla, co nie musi oznaczać złego płukanla.
 - Niejonowe powierzchniowo-czynne substancje obecne w składzie proszków do prania są często trudne do usunięcia z prania i nawet w małych ilościach mogą powodować powstawanie piany.
 - W takim przypadku dodatkowe płukanie nie jest uzasadnione.
- Jeśli Twoja pralka przestanie działać, przed zwróceniem się do serwisu Candy wykonaj powyższe sprawdzenia.

CHAPTER 13

FAULT	CAUSE	REMEDY
1. Does not function on any programme	Mains plug not plugged in	Insert plug
	Mains switch not on	Turn on mains switch
	No power	Check
	Electric circuit fuses failure	Check
	Load door open	Close load door
2. Does not load water	See cause 1	Check
	Inlet tap turned off	Turn on water inlet tap
	Timer not set correctly	Set timer on correct position
3. Does not discharge water	Discharge tube bent	Straighten discharge tube
	Odd material blocking filter	Check filter
4. Water on floor around washing machine	Leak from the washer between the tap and inlet tube	Replace washer and tighten the tube on the tap
5. Does not spin	The washing machine has not discharged water	Wait a few minutes until the machine discharges water
	"No spin" setting (some models only)	Turn the programme dial onto spin setting
6. Strong vibrations during spin	Washing machine not perfectly level	Adjust special feet
	Transport bracket not removed	Remove transport bracket
	Washing load not evenly distributed	Distribute the washing evenly

If the fault should persist, contact a Candy Technical Assistance Centre. For prompt servicing, give the model of the washing machine, to be found on the label placed on the cabinet inside of the porthole or on the guarantee certificate.

Important

1 The use of environment friendly deteratives without phosphates may produce the following effects:

- The discharge rinse water may result cloudier due to the presence of zeolites in suspension. This does not compromise the efficiency of the rinses.
- The presence of white powder (zeolites) on the washing at the end of the washing cycle. This does not remain incorporated in the fabric and does not alter the colour.
- The presence of foam in the last rinse water which is not necessarily a sign of inadequate rinsing.
- The non-ionic surface-active agents present in the composition of washing machine deteratives are often difficult to remove from the washing itself and, even in small quantities, may produce visible signs of the formation of foam.
- Carrying out further rinses, in cases such as this, is not useful.

2 If your washing machine fails to function, carry out the above-mentioned checks before calling the Candy Technical Assistance Service.

Фирма-изготовитель не несет никакой ответственности за ошибки печати,, содержащиеся в данных инструкциях, и оставляет за собой право улучшения качества собственных изделий, оставляя неизменными основные технические характеристики.

Фірма-виробник не несе ніякої відповідальності за помилки друку, що містяться в цих інструкціях, і залишає за собою право поліпшення якості власних виробів, зберігаючи незмінними основні технічні характеристики.

Výrobce se omlouvá za případné tiskové chyby v tomto návodě k použití.
Dále si výrobce vyhrazuje právo provést potřebné změny na svých výrobcích, které nemají vliv na jejich základní charakteristiku.

Z zastrzezeniem prawa do modyfikacji technicznych i ewentualnych błędów drukarskich.

The manufacturer declines all responsibility in the event of any printing mistakes in this booklet. The manufacturer also reserves the right to make appropriate modifications to its products without changing the essential characteristics.

CANDY



АЯ 46

Уважаемые господа, сообщаем Вам, что наша продукция сертифицирована на соответствие требованиям безопасности согласно "Закону о защите прав потребителей РФ" московским органом по сертификации "Ростест-Москва" (регистрационный номер АЯ 46).

Сведения о номере сертификата и сроке его действия Вы можете получить в магазине, где приобрели изделие.

RU

UKR

CZ

PL

EN

01.11 - 41001762-A - Printed in Italy - Imprimé en Italie



Free Manuals Download Website

<http://myh66.com>

<http://usermanuals.us>

<http://www.somanuals.com>

<http://www.4manuals.cc>

<http://www.manual-lib.com>

<http://www.404manual.com>

<http://www.luxmanual.com>

<http://aubethermostatmanual.com>

Golf course search by state

<http://golfingnear.com>

Email search by domain

<http://emailbydomain.com>

Auto manuals search

<http://auto.somanuals.com>

TV manuals search

<http://tv.somanuals.com>