

**Garantía Limitada**

- DURACIÓN:** Desde la fecha de compra por parte del comprador original, según se detalla: Campbell Hausfeld (Trabajo estándar y sin especificar) – 1 (un) año, (Trabajo pesado) – 2 (dos) años, (Trabajo extremo) – 3 (tres) años; IronForce de Campbell Hausfeld – 1 (un) año; Farmhand – 3 (tres) años; Maxus – 5 (cinco) años.
- QUIEN OTORGA ESTA GARANTIA (EL GARANTE:** Campbell Hausfeld / The Scott Fetzer Company 100 Production Drive, Harrison, Ohio 45030 Teléfono: (800) 543-6400
- QUIEN RECIBE ESTA GARANTIA (EL COMPRADOR):** El comprador original (que no sea un revendedor) del producto Campbell Hausfeld.
- PRODUCTOS CUBIERTOS POR ESTA GARANTIA:** Cualquier clavadora, grapadora, herramienta neumática, pistola pulverizadora, inflador o accesorio neumático suministrado o fabricado por el Garante.
- COBERTURA DE LA GARANTIA:** Los defectos substanciales de material y fabricación que ocurran dentro del período de validez de la garantía.
- LO QUE NO ESTA CUBIERTO POR ESTA GARANTIA:**
  - Las garantías implícitas, incluyendo aquellas de comercialidad E IDONEIDAD PARA FINES PARTICULARES, ESTAN LIMITADOS A LO ESPECIFICADO EN EL PARRAFO DE DURACION. Si este producto es empleado para uso comercial, industrial o para renta, la garantía será aplicable por noventa (90) días a partir de la fecha de compra. En algunos estados no se permiten limitaciones a la duración de las garantías implícitas, por lo tanto, en tales casos esta limitación no es aplicable.
  - CUALQUIER PERDIDA DAÑO INCIDENTAL, INDIRECTO O CONSECUENTE QUE PUEDA RESULTAR DE UN DEFECTO, FALLA O MALFUNCIONAMIENTO DEL PRODUCTO CAMPBELL HAUSFELD.** En algunos estados no se permite la exclusión o limitación de daños incidentales o consecuentes, por lo tanto, en tales casos esta limitación o exclusión no es aplicable
  - Cualquier falla que resulte de un accidente, abuso, negligencia o incumplimiento de las instrucciones de funcionamiento y uso indicadas en el (los) manual(es) que se adjunta(n) al producto. Dichos accidentes, abusos por parte del comprador, o falta de operar el producto siguiendo las instrucciones del manual de instrucciones suministrado también debe incluir la desconexión o modificación de los instrumentos de seguridad. Si dichos instrumentos de seguridad son desconectados, la garantía quedaría cancelada.
  - Los ajustes normales explicados en el(los) manual(es) suministrado(s) con el producto.
  - Artículos o servicios normalmente requeridos para el mantenimiento del producto, tales como: anillos en O, resortes, amortiguadores, defensas, hojas de impulsor, fusibles, baterías, empaques, almohadillas o sellos, boquillas de fluido, agujas, boquillas para rociar arena, lubricantes, mangueras de material, elementos filtrantes, álabes de motores, abrasivos, hojillas, discos para cortar, cinceles, retenes para cinceles, cortadores, collarines, mandriles, mordazas para remachadoras, brocas para desarmadores, almohadillas para lijar, soportes de almohadillas, mecanismo de impacto o cualquier otro artículo desgastable que no se haya enumerado específicamente. Estos artículos sólo estarán cubiertos bajo esta garantía por noventa (90) días a partir de la fecha de compra original. Los artículos subrayados sólo están garantizados por defectos de material o fabricación.
  - Defectos estéticos que no interfieran con la función del producto
- RESPONSABILIDADES DEL GARANTE BAJO ESTA GARANTIA:** Reparar o reemplazar, como lo decida el Garante, los productos o componentes que estén defectuosos, se hayan dañado o hayan dejado de funcionar adecuadamente, durante el período de validez de la garantía
- RESPONSABILIDADES DEL COMPRADOR BAJO ESTA GARANTIA:**
  - Suministrar prueba fechada de compra y la historia de mantenimiento del producto.
  - Entregar o enviar el producto o componente Campbell Hausfeld al Centro de Servicio autorizado Campbell Hausfeld más cercano. Los gastos de flete, de haberlos, deben ser pagados por el comprador.
  - Seguir las instrucciones sobre operación y mantenimiento del producto, tal como se indica(n) en el (los) manual(es) del propietario
- CUANDO EFECTUARA EL GARANTE LA REPARACION O REEMPLAZO CUBIERTO BAJO ESTA GARANTIA:** La reparación o reemplazo dependerá del flujo normal de trabajo del centro de servicio y de la disponibilidad de repuestos. Esta garantía limitada es válida sólo en los EE.UU., Canadá y México y otorga derechos legales específicos. Usted también puede tener otros derechos que varían de un Estado a otro. o de un país a otro.

See Warranty on page 8 for important information about commercial use of this product.

**Operating Instructions****Model SN268K00**

Please read and save these instructions. Read carefully before attempting to assemble, install, operate or maintain the product described. Protect yourself and others by observing all safety information. Failure to comply with instructions could result in personal injury, death and/or property damage! Retain instructions for future reference.

**Finishing Stapler****Model SN268K****Table of Contents**

General Safety .....	1-3
Specifications .....	2
Operating The Tool .....	3-5
Troubleshooting .....	6
Warranty .....	8

**Description**

This stapler is designed for cabinetry, casebacks, decorative trim and crafts. Features include: convenient bottom loading magazine which holds up to 100 staples, sequential trip safety mechanism and a narrow nose for accurate fastener placement in tight applications.

**General Safety Information****CALIFORNIA PROPOSITION 65****▲ DANGER**

You can create dust when you cut, sand, drill or grind materials such as wood, paint, metal, concrete, cement, or other masonry. This dust often contains chemicals known to cause cancer, birth defects, or other reproductive harm. Wear protective gear.

**▲ WARNING**

Excessive exposure to vibration, working in awkward positions and repetitive work motions can cause injury to hands and arms. Stop using any tool if discomfort, numbness, tingling or pain occur and consult a physician.

This manual contains safety, operational and maintenance information. Contact your Campbell Hausfeld representative if you have any questions.

**OPERATOR'S RESPONSIBILITY:**

- The tool operator is responsible for:
- Reading and understanding tool labels and manual.
  - Selecting an appropriate tool actuation system, taking into consideration the work application for which the tool is used.
  - The safe use of the tool.
  - Ensuring that the tool is used only when the operator and all other personnel in the work area are wearing ANSI Z87 eye protection equipment, and when required, other appropriate protection equipment such as head, hearing and foot protection equipment. Serious eye or permanent hearing loss could result.
  - Assuring that the tool is kept in safe working order as described in this manual.

**EMPLOYER'S RESPONSIBILITY:**

- Selecting an appropriate tool actuation system, taking into consideration the work application for which the tool is used.
- Ensuring that this manual is available to operators and personnel performing maintenance.
- The safe use of the tool.
- Enforcing that the tool is used only when the operator and all other personnel in the work area are wearing ANSI Z87 eye protection equipment, and when required, other appropriate

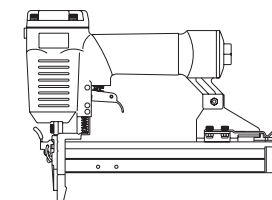

Locate model and date code on tool magazine and cap and record below:

Model No. \_\_\_\_\_

Date Code \_\_\_\_\_

Retain these numbers for future reference.

protection equipment such as head, hearing and foot protection equipment. Serious eye or permanent hearing loss could result.

- Assuring that the tool is kept in safe working order as described in this manual.
- Assuring the proper maintenance of all tools in employer's possession.
- Ensuring that tools which require repair are not further used before repair. Tags and physical segregation are recommended means of control.

**REMINDER: Keep your dated proof of purchase for warranty purposes! Attach it to this manual or file it for safekeeping.**

Campbell Hausfeld Nailers meet or exceed Industries' Standards as set forth by the American National Standard Institute/International Staple, Nail and Tool Association in ANSI/SANTA SNT-101-2002.

© 2007 Campbell Hausfeld/Scott Fetzer

For parts, product & service information visit [www.chpower.com](http://www.chpower.com)

IN718200AV 2/07

## General Safety Information (Continued)

**⚠ DANGER** Danger indicates an imminently hazardous situation which, if not avoided, WILL result in death or serious injury.

● Read and understand tool labels and manual. Failure to follow warnings, dangers, and cautions could result in DEATH or SERIOUS INJURY.



● Do not use any type of reactive gases, including, but not limited to, oxygen and combustible gases, as a power source. Use filtered, lubricated, regulated compressed air only. Use of a reactive gas instead of compressed air may cause the tool to explode which will cause death or serious personal injury.



● Use only a pressure-regulated compressed air source to limit the air pressure supplied to the tool. The regulated pressure must not exceed 100 psi. If the regulator fails, the pressure delivered to the tool must not exceed 200 psi. The tool could explode which will cause death or serious personal injury.



● Never use gasoline or other flammable liquids to clean the tool. Never use the tool in the presence



of flammable liquids or gases. Vapors could ignite by a spark and cause an explosion which will result in death or serious personal injury.

● Always remain in a firmly balanced position when using or handling the tool.



● Do not remove, tamper with, or otherwise cause the Work Contact Element (WCE) or trigger to become inoperable. Do not operate any tool which has been modified in a like fashion. Death or serious personal injury could result.



● Do not touch the trigger unless driving fasteners. Never attach air line to tool or carry tool while touching the trigger. The tool could eject a fastener which will result in death or serious personal injury.

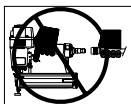

**⚠ WARNING** Warning indicates a potentially hazardous situation which, if not avoided, COULD result in death or serious injury.

● Always disconnect the tool from the power source when unattended, performing any maintenance or repair, clearing a jam, or moving the tool to a new location. Always reconnect the air

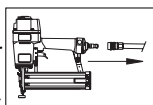

line BEFORE loading any fasteners. Do not load the tool with fasteners when either the trigger is depressed or the Work Contact Element (WCE) is engaged. The tool could eject a fastener causing death or serious personal injury.

● Always fit tool with a fitting or hose coupling on or near the tool in such a manner that all compressed air in the tool is discharged at the time the fitting or hose coupling is disconnected. Do not use a check valve or any other fitting which allows air to remain in the tool. Death or serious personal injury could occur.

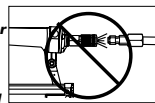

● Never place hands or any other body parts in the fastener discharge area of the tool. The tool might eject a fastener and could result in death or serious personal injury.



● Never carry the tool by the air hose or pull the hose to move the tool or a compressor. Keep hoses away from heat, oil and sharp edges. Replace any hose that is damaged, weak or worn. Personal injury or tool damage could occur.



● Always assume the tool contains fasteners. Respect the tool as a working implement; no horseplay. Always keep others at a safe distance from the work area in case of accidental discharge of fasteners.

## Stapler Components And Specifications

- **REQUIRES:** .80 SCFM with 10 staples per minute @ 90 psi
- **AIR INLET:** 1/4" NPT
- **STAPLE SIZE RANGE:** 1/2" to 1"
- **MAGAZINE CAPACITY:** 100 Staples per load, 18 gauge
- **WEIGHT:** 2 lbs., 13 oz.
- **LENGTH:** 10"
- **HEIGHT:** 7 1/2"
- **MAXIMUM PRESSURE:** 100 psi
- **PRESSURE RANGE:** 60 - 100 psi

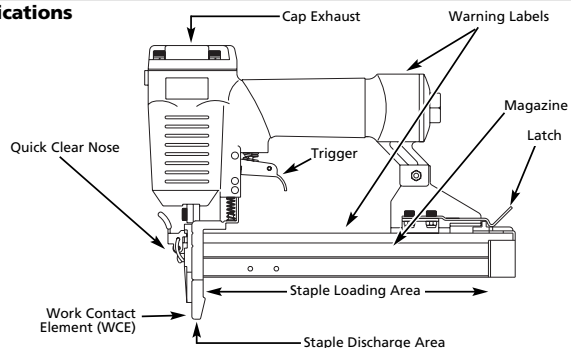

## Guía de Diagnóstico de Averías

**⚠ ADVERTENCIA** Deje de usar la grapadora inmediatamente si alguno de los siguientes problemas ocurre. repuestos. Podría ocasionarle heridas graves. Cualquier reparación o reemplazo de piezas los debe hacer un técnico calificado personal de un centro autorizado de servicio.

Problema	Causa	Solución
Hay una fuga de aire en el área de la válvula del gatillo.	Los anillos en O de la cubierta de la válvula del gatillo están dañados.	Debe reemplazar los anillos en O y chequear el funcionamiento del elemento de funcionamiento al contacto.
Hay una fuga de aire entre la cubierta y la boquilla.	Los tornillos de la cubierta están flojos. Los anillos en O están dañados. La defensa está dañada.	Debe apretar los tornillos. Debe reemplazar los anillos en O. Debe reemplazar la defensa.
Hay una fuga de aire entre la cubierta y la tapa.	Los tornillos están flojos. El empaque está dañado.	Debe apretar los tornillos. Debe reemplazar el empaque.
La grapadora deja de grapar una grapa.	La defensa está desgastada. La boquilla está sucia. La suciedad o daños evitan el desplazamiento libre de las grapas o el mecanismo de impulso en el cargador. El resorte del mecanismo de impulso está dañado. El flujo de aire hacia la grapadora es inadecuado. El anillo en O del pistón está desgastado o le falta lubricación. Los anillos en O de la válvula del gatillo están dañados. Hay fugas de aire. Hay una fuga en el empaque de la tapa.	Debe reemplazar la defensa. Debe limpiar el canal del sistema de impulso. Debe limpiar el cargador. Debe reemplazar el resorte. Chequee las conexiones, la manguera o el compresor. Debe reemplazar los anillos en O. Lubriquelos. Debe reemplazar los anillos en O. Debe apretar los tornillos y las conexiones. Debe reemplazar el empaque.
La grapadora funciona lentamente o pierde su potencia.	La grapadora no está bien lubricada. La clavadora no está bien lubricada El orificio de salida de la tapa está obstruido.	Necesita lubricar la grapadora. Necesita lubricar la clavadora Debe reemplazar las partes internas dañadas.
Hay grapas atascadas en la grapadora.	La guía del mecanismo de impulso está desgastada. La guía del mecanismo de impulso está desgastada Las grapas no son del tamaño adecuado.  Las grapas están dobladas. Los tornillos del cargador o de la boquilla están flojos. El mecanismo de impulso está dañado.  Las grapas están mal colocadas	Debe reemplazar la guía. Debe reemplazar la guía Debe usar las grapas recomendadas para esta grapadora. Reemplácelas con grapas en buenas condiciones. Debe apretar los tornillos. Debe reemplazar el mecanismo de impulso de grapas. Vea las instrucciones de cómo cargar/descargar la grapadora

## Servicio Técnico

Si desea hacer alguna pregunta referente a la reparación u operación de las herramientas, o para solicitar copias adicionales de este manual, sírvase llamar a nuestro número especial, 1-800-543-6400.

### Sujetadores y Piezas de Repuesto

**ADVERTENCIA** Use solamente sujetadores Campbell Hausfeld originales calibre 16 (o su equivalente) - (vea la información sobre intercambio de sujetadores). El desempeño de las herramientas, la

seguridad y la duración pueden disminuir si no se utilizan los sujetadores adecuados. Cuando ordene piezas de repuesto o sujetadores, especifique el número de la pieza.

### Para reparar la herramienta

La herramienta debe ser reparada únicamente por personal calificado, y deben usar piezas de repuesto y accesorios originales Campbell Hausfeld, o piezas y accesorios que funcionen de manera equivalente.

### Para colocarle los sellos

Cada vez que repare una grapadora deberá limpiarle y lubricarle las partes internas. Le recomendamos que use Parker O-lube o un lubricante equivalente en todos los anillos en O. A cada anillo en O se le debe dar un baño de lubricante para anillos antes de instalarlos. Igualmente, deberá ponerle un poco de aceite a todas las piezas que se mueven y muñones. Finalmente, después de haberla ensamblado y antes de probar la herramienta deberá ponerle unas cuantas gotas de aceite sin detergente 30W u otro aceite similar, en las líneas de aire.

## Grapas

Estas grapas para acabado de Campbell Hausfeld los puede comprar en su tienda más cercana. Si necesita ayuda para encontrar un artículo, comuníquese al 1-800-543-6400. Las grapas de Campbell Hausfeld cumplen o exceden las especificaciones Federales FF-N-105B.

Modelo #	Longitud	Calibre de la grapa	Corona	Punta	Acabado	Fusión de la línea	Grapas por línea	Grapas por caja
FN180615AV	12,7mm (1/2")	Calibre 18	6,4mm(1/4")	Círcel	Galvanizado/Cubierta por vinilo	Adhesivo	100	1000
FN180620AV	19,1mm (3/4")	Calibre 18	6,4mm(1/4")	Círcel	Galvanizado/Cubierta por vinilo	Adhesivo	100	1000
FN180625AV	25,4mm (1")	Calibre 18	6,4mm(1/4")	Círcel	Galvanizado/Cubierta por vinilo	Adhesivo	100	1000

## Información de intercambio

Las grapas usadas con la grapadora para acabado SN268K de Campbell Hausfeld también se pueden usar con las grapadoras: Senco LN4450, SJS-LR, SKS L11-15, Hitachi N3804A, Duofast BN-18325, KN-1848, ST-18, Stan-Tech SDS 18-14, Atro Minor 90/30, 90/32, 90/40, y Porter Cable N5100.

## Notas

## General Safety Information (Continued)

Do not point the tool toward yourself or anyone whether it contains fasteners or not. Accidental triggering of the tool could result in death or serious personal injury.

- Do not drive a fastener on top of other fasteners. The fastener could glance and cause death or a serious puncture wound.
- Do not operate or allow anyone else to operate the tool if any warnings or warning labels are not legible. Warnings or warning labels are located on the tool magazine and body.

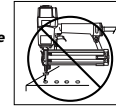

- Do not drop or throw the tool. Dropping or throwing the tool can result in damage that will make the tool unusable or unsafe. If the tool has been dropped or thrown, examine the tool closely for bent, cracked or broken parts and air leaks. STOP and repair before using or serious injury could occur.

**CAUTION** Caution indicates a potentially hazardous situation which, if not avoided, MAY result in minor or moderate injury.

- Do not make any modifications to the tool without first obtaining written approval from Campbell Hausfeld. Do not use the tool if any shields or guards are removed or altered. Do not use the tool as a hammer. Personal injury or tool damage may occur.

- Always check that the Work Contact Element (WCE) is operating properly. A fastener could accidentally be

driven if the WCE is not working properly. Personal injury may occur (See "Checking the Work Contact Element" Section).

- Disconnect air supply and release tension from the pusher before attempting to clear jams because tools can be ejected from the front of the tool. Personal injury may occur.

**NOTICE** Notice indicates

important information, that if not followed, MAY cause damage to equipment.

- Avoid using the tool when the magazine is empty. Accelerated wear on the tool may occur.
- Clean and check all air supply hoses and fittings before connecting the tool to an air supply. Replace any damaged or worn hoses or fittings. Tool performance or durability may be reduced.
- Air compressors providing air to the tool should follow the requirements established by the American National Standards Institute Standard B19.3-1991: Safety Standard for Compressors for Process Industries. Contact your air compressor manufacturer for information.

## Operating The Stapler

Read this manual and understand all safety warnings and instructions before operating the stapler.

### LUBRICATION

This stapler requires lubrication before using the stapler for the first time and before each use. If an inline oiler is used, manual lubrication through the air inlet is **not** required on a daily basis.

**NOTICE** The work surface can become damaged by excessive lubrication. Proper lubrication is the owner's responsibility. Failure to lubricate the stapler properly will dramatically shorten the life of the stapler and void your warranty.

1. Disconnect the air supply from the stapler to add lubricant.

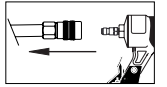

2. Turn the stapler so the air inlet is facing up. Place 4-5 drops of 30 W non-detergent oil into air inlet. Do not use detergent oils, oil additives, or air tool oils. Air tool oils contain solvents which will damage the stapler's internal components.

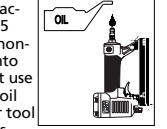

3. After adding oil, run stapler briefly. Wipe off any excess oil from the cap exhaust.



### RECOMMENDED HOOKUP

The illustration below shows the recommended hookup for the stapler.

1. The air compressor must be able to maintain a minimum of 60 psi when the stapler is being used. An inadequate air supply can cause a loss of power and inconsistent driving.
2. An oiler can be used to provide oil circulation through the stapler. A filter can be used to remove impurities which can rust or "gum up" internal parts of the stapler.

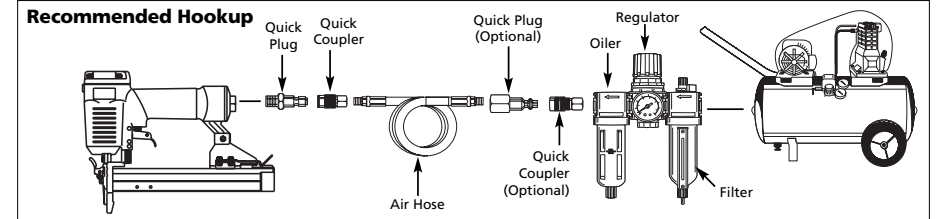
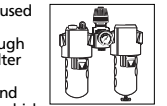
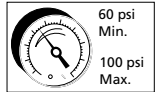

## Operating The Stapler (Continued)

- Use 3/8" air hoses with a minimum working pressure of 150 psi. Use 1/2" air hoses for 50' run or longer. For better performance, install a 3/8" quick plug (1/4" NPT threads) with an inside diameter of .315" (8mm) on the stapler and a 3/8" quick coupler on the air hose.
- Use a pressure regulator on the compressor, with an operating pressure of 0 - 125 psi. A pressure regulator is required to control the operating pressure of the stapler between 60 and 100 psi.

### Sequential Trip Safety Mechanism

This tool is equipped with a sequential trip safety mechanism. When the operator depresses the Work Contact Element (WCE) against the work surface and then pulls the trigger, a fastener will be driven.

### OPERATING A SEQUENTIAL TRIP STAPLER

- Release trigger and place nose of tool against work surface.
- Depress the Work contact element (WCE) against the work surface and pull the trigger to drive a fastener.
- Release the trigger and lift the tool from the work surface after each fastener is driven.

### CHECKING THE WORK CONTACT ELEMENT (WCE)

**CAUTION** Check the operation of the Work Contact Element (WCE) trip mechanism before each use. The WCE must move freely without binding through its entire travel distance. The WCE spring must return the WCE to its fully extended position after being

depressed. Do not operate the stapler if the WCE trip mechanism is not operating properly. Personal injury may occur.

- Disconnect the air supply from the stapler.
- Remove all staples from the magazine (See Loading-Unloading).
- Make sure the trigger and Work Contact Element (WCE) move freely up and down without sticking or binding.
- Reconnect air supply to the stapler.
- Depress the work contact element (WCE) against the work surface without pulling the trigger. The stapler **MUST NOT OPERATE**. Do not use the stapler if it operates without pulling the trigger. Personal injury may result.
- Remove the stapler from the work surface. The Work Contact Element (WCE) must return to its original down position. Pull the trigger. The stapler **MUST NOT OPERATE**. Do not use the stapler if it operates while lifted from the work surface. Personal injury may result.
- Depress the Work Contact Element (WCE) against the work surface. Pull the trigger. The stapler **MUST** operate.

### LOADING/UNLOADING THE STAPLER

- Always **connect** the tool to the air supply **before** loading fasteners.
- Push down on the latch button. Pull back on the magazine cover.
- For staples, load a clip of staples with the crowns straddling the magazine rail.
- Push the magazine cover forward until latch button pops up.
- Always unload all fasteners before removing tool from service. Unloading is the reverse of loading, except always disconnect the air supply before unloading.

### ADJUSTING THE STAPLE PENETRATION

- Regulate the air pressure to 60 psi at the stapler.
- Connect the air supply and test for penetration by driving staples into a sample piece of wood. If the staples do not achieve the desired penetration, adjust the air pressure to a higher setting until the desired penetration is achieved. Do not exceed 100 psi at the stapler or durability of the stapler will be reduced.

## Cómo usar la grapadora (Continuación)

- Reconecte la grapadora a la fuente de suministro de aire.
- Presione el Elemento de Trabajo contra la superficie de trabajo sin apretar el gatillo. La grapadora **NO DEBE OPERAR**. No use la herramienta si opera sin apretar el gatillo. Se pueden producir lesiones personales.
- Remueva la grapadora de la superficie de trabajo. El Elemento de Trabajo tiene que volver a su posición original. La grapadora **NO DEBE OPERAR**. No use la herramienta si opera mientras está levantada de la superficie de trabajo.
- Apriete el gatillo y presione el Elemento de Trabajo contra la superficie de trabajo. La grapadora **DEBE OPERAR**.

### PARA CARGAR Y DESCARGAR LA GRAPADORA

- Siempre **conecte** la herramienta a la fuente de suministro de aire **antes** de colocarle los sujetadores.
- Empuje hacia abajo sobre el botón del seguro. Mueva la tapa del cargador hacia atrás.

- Para grapas, cargue una tira de grapas con las coronas montadas sobre el riel del cargador.

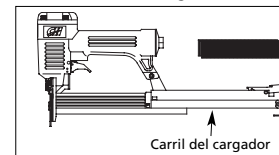

- Empuje la tapa del cargador hacia delante hasta que el botón del seguro salte hacia arriba.

- Siempre descargue el sujetador antes de remover la herramienta de servicio. **La descarga se hace siguiendo** el proceso inverso de la carga; sin embargo, siempre se tiene que **desconectar** la manguera de aire antes de descargarla.

### PARA AJUSTAR LA PENETRACION DE LAS GRAPAS

- Regule la presión de aire en la grapadora a 4,14 bar.
- Conecte las mangueras de aire y pruebe la penetración clavando unas grapas en un pedazo de madera. Si éstos no penetran hasta el nivel deseado, aumente la presión de aire y pruebe una vez más, continúe haciéndolo hasta lograr los resultados deseados. La presión de la grapadora no debe exceder 690 bar ya que esto reduciría la durabilidad de la grapadora.

### QUE HACER CUANDO LA GRAPADORA TENGA UNA GRAPA ATASCADA

- Desconecte la clavadora de la fuente de suministro de aire.
- Remueva todos los clavos del depósito (vea Para Cargar / Descargar la Clavadora). De lo contrario, hará que los clavos se expulsen desde la parte delantera de la clavadora cuando se remueve el conjunto de la boca.
- Hale hacia adelante la lengüeta roja de la boquilla de desatasco rápido. Aleje la portezuela para exponer y desatascar el sujetador atascado.
- Vuelva a colocar la boquilla revertiendo la secuencia del paso 3.
- Asegúrese que el gatillo funciona y que el Elemento de Trabajo se mueve libremente hacia arriba y hacia abajo sin atascarse o pegarse.

## Cómo usar la grapadora

Lea este manual y comprenda todas las medidas de seguridad e instrucciones antes de utilizar la grapadora.

### LUBRICACION

Esta grapadora requiere lubricación antes de usarse por primera vez y antes de cada uso. Si utiliza un lubricador incorporado a la línea, **no tendrá** que lubricarla manualmente a diario.

### AVISO

La superficie

de trabajo se podría dañar debido a la lubricación excesiva. La lubricación adecuada es la responsabilidad del propietario. Si no lubrica la grapadora adecuadamente, ésta se dañará rápidamente y la garantía se cancelará.

1. Desconecte la grapadora de la fuente de suministro de aire para lubricarla.

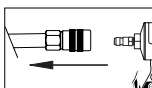

2. Gire la grapadora de modo que la entrada de aire quede mirando hacia arriba. Agregue de 4 a 5 gotas de aceite no detergente 30W en la entrada de aire. No use aceites detergentes, aditivos de aceite, ni aceites para herramientas neumáticas. Los aceites para herramientas neumáticas contienen solventes que pueden averiar los componentes internos de la grapadora.

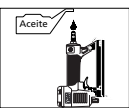

3. Después de agregar aceite, haga funcionar la grapadora brevemente. Limpie todo exceso de aceite que salga del escape de la tapa.

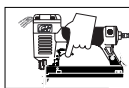

### CONEXION RECOMENDADA

La ilustración de abajo le muestra la conexión recomendada para la grapadora (Vea la figura detallada en la pág. 3).

1. El compresor de aire debe tener la capacidad de suministrar un mínimo de 4,14 bar cuando la grapadora esté en uso. Si el suministro de aire es inadecuado podría haber pérdida de potencia y falta de consistencia en el funcionamiento.

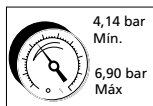

2. Puede utilizar un lubricador para lubricar la grapadora. Igualmente, puede utilizar un filtro para remover las impurezas líquidas y sólidas que podrían oxidar u obstruir las partes internas de la grapadora.

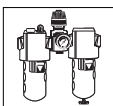

3. Use mangueras de aire de 9,5 mm (3/8") diseñadas para presiones mínimas de trabajo de 10,34 bar. Use mangueras de aire de 12,7 mm (1/2") si la longitud de las mismas es de 15m ó más. Para un mejor rendimiento, instálele a la grapadora un conector rápido de 9,5 mm (3/8") (con rosca de 6,4 mm( 1/4") NPT) cuyo diámetro interno sea de 0,315 (8 mm) y un acoplador rápido de 9,5 mm (3/8") a la manguera de aire.

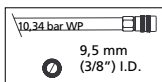

4. Use un regulador de presión (de 0-8,62 bar) en el compresor. Se necesita un regulador de presión para controlar la presión de operación de la grapadora entre 4,14 bar y 6,90 bar.

### Mecanismo de Seguridad del Disparo Secuencial

Esta herramienta tiene un mecanismo de seguridad para clavar en secuencia. Cuando el operador presiona el Elemento de Contacto de Trabajo contra la superficie y luego aprieta el gatillo, se clavará un sujetador.

### CÓMO OPERAR LA GRAPADORA DE DISPARO SECUENCIAL

1. Suelte el gatillo y ponga la boca de la herramienta contra la superficie de trabajo.
2. Presione el Elemento de Contacto de Trabajo contra la superficie de trabajo y apriete el gatillo para clavar un sujetador.
3. Suelte el gatillo y levante la herramienta de la superficie de trabajo después de clavar cada sujetador.

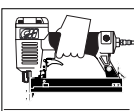
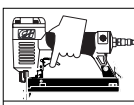
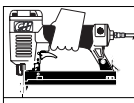

### COMO CHEQUEAR EL ELEMENTO DE CONTACTO

#### PRECAUCION

Chequee el funcionamiento del mecanismo del elemento de contacto antes de cada uso.

El elemento de contacto se debe desplazar libremente, sin pegarse, a lo largo del área de desplazamiento. El resorte del elemento de contacto debe regresar el elemento de contacto a su posición original totalmente extendido. No use la grapadora si el mecanismo del elemento de contacto no está funcionando adecuadamente. Podría ocasionarle heridas.

1. Desconecte la grapadora de la fuente de suministro de aire.
2. Saque todas las grapas del cargador (Vea la Sección Carga-Descarga)
3. Cerciórese de que el gatillo y el elemento de contacto se muevan libremente en ambos sentidos sin atascarse o pegarse.

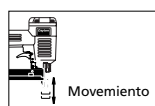
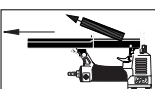
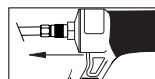

## Operating The Stapler (Continued)

### CLEARING A JAM FROM THE STAPLER

1. Disconnect the air supply from the nailer.
2. Remove all nails from the magazine (See Loading/ Unloading The Nailer). Failure to do so will cause the nails to eject from the front of the nailer when the nose assembly is removed.
3. Pull red tab forward on quick clear nose. Set aside nose door to expose and remove jammed fastener.
4. Reinstall nose in reverse order in step 3.
5. Make sure the trigger and Work Contact Element (WCE) move freely up and down without sticking or binding.

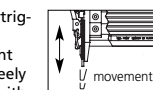
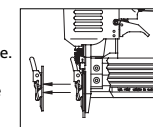
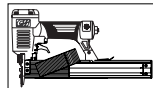
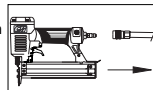

## Technical Support

Please call our Tool Hotline at 1-800-543-6400 with any questions regarding the operation or repair of this tool or for additional copies of this manual.

### Fastener And Replacement Parts

#### WARNING

Use only genuine Campbell Hausfeld 18 gauge fasteners (or equivalent - see Fastener Interchange Information). Tool performance, safety and durability could be reduced if improper fasteners are used. When ordering replacement parts or fasteners, specify by part number.

### Tool Repair

Only qualified personnel should repair the tool, and they should use genuine Campbell Hausfeld replacement parts and accessories, or parts and accessories which perform equivalently.

## Assembly Procedure For Seals

When repairing a stapler, the internal parts must be cleaned and lubricated. Parker O-lube or equivalent must be used on all o-rings. Each o-ring must be coated with O-lube before assembling. A small amount of oil must be used on all moving surfaces and pivots. After reassembling, a few drops of 30W non-detergent oil or equivalent, must be added through the air line before testing.

### Fasteners

The following Campbell Hausfeld staples are available at local retail stores. If you need help locating any item, call customer service at 1-800-543-6400. Campbell Hausfeld staples meet or exceed ASTM Standard F1667.

Model #	Length	Wire Diameter	Crown Size	Point	Finish	Collation	Staples Per Stick	Staples Per Box
FN180615AV	1/2"	18 Gauge	1/4"	Chisel	Galvanized/Vinyl Coated	Adhesive	100	1000
FN180620AV	3/4"	18 Gauge	1/4"	Chisel	Galvanized/Vinyl Coated	Adhesive	100	1000
FN180625AV	1"	18 Gauge	1/4"	Chisel	Galvanized/Vinyl Coated	Adhesive	100	1000

### Interchange Information

Staples used in the Campbell Hausfeld SN268K Finishing Stapler will also work in: Senco LN4450, SJS-LR, SKS L11-15, Hitachi N3804A, Duofast BN-18325, KN-1848, Stan-Tech SDS 18-14, Atro Minor 90/30, 90/32, 90/40, and Porter Cable NS100.



**Troubleshooting Guide**

**⚠WARNING**

Stop using stapler immediately if any of the following problems occur. Serious personal injury could occur. Any repairs or replacements must be done by a Qualified Service Person or Authorized Service Center.

Problem	Cause	Solution
Air leaking at trigger valve area.	O-rings in trigger valve housing are damaged	Replace o-rings and check operation of Work Contact Element (WCE)
Air leaking between housing and nose.	Loose screws in housing Damaged o-rings Damage to bumper	Tighten screws Replace o-rings Replace bumper
Air leaking between housing and cap.	Loose screws Damaged gasket	Tighten screws Replace gasket
Stapler skips driving staple.	Worn bumper Dirt in nose piece Dirt or damage prevent staples or pusher from moving freely in magazine Damaged pusher spring Inadequate air flow to stapler Worn o-ring on piston or lack of lubrication Damaged o-ring on trigger valve Air leaks Cap gasket leaking	Replace bumper Clean drive channel Clean magazine Replace spring Check fitting, hose, or compressor Replace and lubricate o-rings Replace o-rings Tighten screws and fittings Replace gasket
Stapler runs slow or has loss of power.	Stapler not lubricated sufficiently Broken spring in cylinder cap Exhaust port in cap is blocked	Lubricate stapler Replace spring Replace damaged internal parts
Staples are jammed in stapler.	Guide on driver is worn Staples are not correct size Staples are bent Magazine or nose screws are loose Driver is damaged Staples loaded incorrectly	Replace guide Use only recommended staples Replace with undamaged staples Tighten screws Replace driver Review Loading/Unloading section in this manual

**Informaciones Generales de Seguridad (Continuación)**

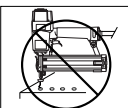
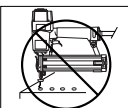
- **Nunca ponga las manos ni ninguna otra parte del cuerpo en el área de descarga de la herramienta. Esta puede expulsar un sujetador y producir la muerte o lesiones personales graves.** 
- **Nunca cargue la herramienta por la manguera de aire ni jale la manguera para mover la herramienta o el compresor de aire. Mantenga las mangueras alejadas del calor, aceite y objetos puntiagudos. Reemplace cualquier manguera que esté dañada, débil o desgastada. Esto podría ocasionar heridas o daños a la herramienta** 
- **Siempre asuma que la herramienta tiene sujetadores. Respete la herramienta como un implemento de trabajo; no juegue con ella. Siempre mantenga a los demás a una distancia segura del área de trabajo, en caso de una descarga accidental de sujetadores. No apunte con la herramienta hacia usted o hacia otra persona, ya sea que contenga o no sujetadores. El disparo accidental de la herramienta podría resultar en la muerte o en graves lesiones personales.** 
- **No clave un sujetador encima de otro. El sujetador podría saltar y ocasionarle la muerte o heridas graves.** 

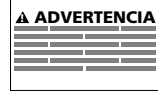

No opere la herramienta ni permita que otros la operen si las etiquetas de advertencia están ilegibles. Estas se encuentran en el cargador o en el cuerpo de la herramienta.

No deje que la herramienta se caiga ni la tire. Esto podría dañarla o convertirla en algo peligroso de usar. En caso de que la herramienta se haya caído o la hayan tirado, revisela con cuidado a ver si está doblada o rota, si tiene alguna pieza dañada o tiene fugas de aire. DEJE de trabajar y repárela antes de usarla o podría ocasionarle heridas graves.

**⚠PRECAUCION** Esto le indica que hay una situación que PODRÍA ocasionarle heridas no muy graves.

No haga ninguna modificación a la herramienta sin obtener primero la aprobación por escrito de Campbell Hausfeld. No use la herramienta si le faltan alguna de las tapas protectoras o si éstas han sido modificadas. No use la herramienta como un martillo. Se pueden producir lesiones personales o daños a la herramienta.

Siempre revise que el Elemento de Contacto de Trabajo esté funcionando correctamente. Puede que se clave un sujetador por accidente si el Elemento de Contacto de Trabajo no está funcionando correctamente. Se pueden producir lesiones personales (vea la sección "Cómo Revisar el Elemento de Contacto de Trabajo").

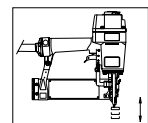

Desconecte la fuente de suministro de aire y elimine la tensión del disparador antes de tratar de sacar cualquier sujetador atascado, ya que la herramienta podría disparar un sujetador por el frente. Esto podría ocasionarle heridas.

**AVISO** Esto le indica una información importante, que de no seguirla, le PODRÍA ocasionar daños al equipo.

- Evite usar la herramienta cuando el depósito está vacío. Esto podría acelerar su desgaste.
- Limpie y chequee todas las mangueras de suministro de aire y conexiones antes de conectar la herramienta al compresor. Reemplace las mangueras y conexiones que estén dañadas o desgastadas. El rendimiento de la herramienta o su durabilidad podrían reducirse.
- Los compresores de aire usados para suministrarle aire a la herramienta deben cumplir los requerimientos establecidos por la organización norteamericana ANSI en el código B19.3-1981; sobre seguridad y estándares para compresores de aire industriales. Contacte al fabricante de su compresor de aire para mayor información.

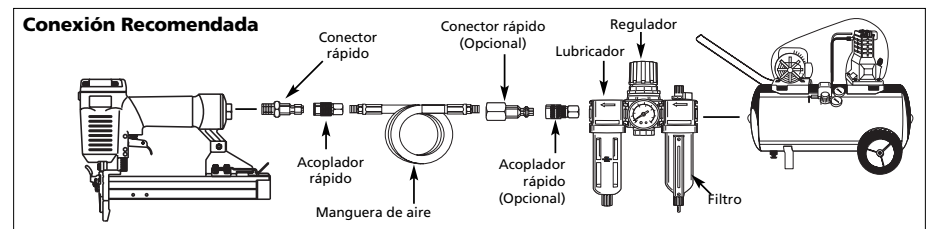

### Informaciones Generales de Seguridad (Continuación)

#### ▲ PELIGRO

Esto le indica que hay una situación inminente que LE OCASIONARIA la muerte o heridas de gravedad.

● Lea y comprenda las etiquetas y el manual de la herramienta. Si no respeta las advertencias, los riesgos y las recomendaciones, eso podría resultar en la MUERTE o en LESIONES GRAVES.



● No use ningún tipo de gas reactivo, incluyendo, pero no limitado a, oxígeno y gases combustibles, como fuente de energía. Use sólo aire comprimido filtrado, lubricado y regulado. El uso de un gas reactivo en vez de aire comprimido puede provocar que la herramienta explote, lo cual puede ocasionar la muerte o graves lesiones personales.

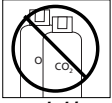

● Use solamente una fuente de aire comprimido de presión regulada para limitar la presión de aire suministrada a la herramienta. La presión regulada no debe exceder los 6,90 bar. Si el regulador falla, la presión transmitida a la herramienta no debe exceder los 13,79 bar. La herramienta puede explotar, lo cual puede ocasionar la muerte o graves lesiones personales.



- Nunca limpie la herramienta con gasolina o ningún otro líquido inflamable. Nunca use la herramienta en la cercanía de líquidos o gases inflamables. Una chispa podría encender los vapores y ocasionar una explosión que podría ocasionarle la muerte o heridas graves.
- Siempre colóquese en una posición firme y balanceada para usar o manipular la herramienta.
- No quite, modifique ni haga de otro modo que el WCE (elemento de contacto de trabajo) o el gatillo dejen de funcionar. No haga funcionar ninguna herramienta que haya sido modificada de manera similar. Eso puede resultar en muerte o graves lesiones personales.
- No toque el gatillo a menos que se estén clavando sujetadores. Nunca conecte la línea de aire a la herramienta ni mueva la herramienta cuando esté tocando el gatillo. La herramienta podría expulsar un sujetador y producir la muerte o lesiones personales graves.

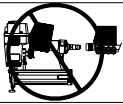

▲ **ADVERTENCIA** Esto le indica que hay una situación que PODRÍA ocasionarle la muerte o heridas graves.

● Desconecte siempre la herramienta de la fuente de energía cuando no la esté atendiendo, cuando le esté realizando mantenimiento o reparaciones, desobstruyéndola o moviéndola a un nuevo sitio. Siempre vuelva a conectar la tubería de aire ANTES de cargar los sujetadores. No cargue la herramienta con sujetadores cuando el gatillo esté oprimido o el WCE (elemento de contacto de trabajo) esté conectado. La herramienta puede expulsar un sujetador y producir la muerte o lesiones personales graves.

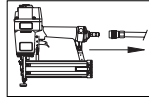

● Siempre ajuste la herramienta con un conector o acoplador de mangueras colocado en o cerca de la herramienta de un modo tal que se descargue todo el aire comprimido en la herramienta en el momento en que se desconecte el conector o acoplador. No use una válvula de chequeo o ninguna conexión que permita que el aire permanezca en la herramienta. Se puede producir la muerte o lesiones personales graves.

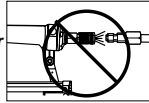

#### Componentes y Especificaciones de la Grapadora

- **REQUIERE:** 0,02 m³/min para clavar 10 grapas por minuto a 6,21 bar
- **ENTRADA DE AIRE:** 6,4 mm (1/4") NPT
- **RANGO DE LAS GRAPAS:** 12,7 mm (1/2") a 25,4 mm (1")
- **CAPACIDAD DEL CARGADOR:** 100 Grapas por carga, calibre 18
- **PESO:** 1,28 kg
- **LONG.:** 25,4 cm
- **ALT.:** 19,1 cm
- **PRESION MAX.:** 6,90 bar
- **RANGO DE PRESION:** 4,14 bar - 6,90 bar

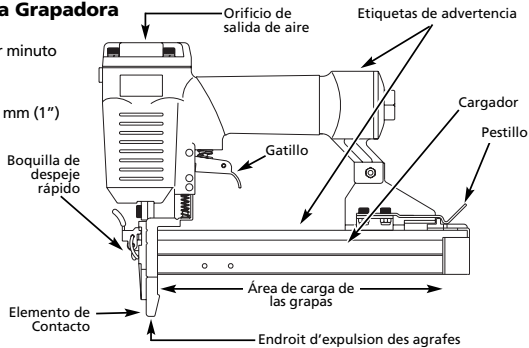

#### Notes

Ruled lines for notes.

**Limited Warranty**

1. DURATION: From the date of purchase by the original purchaser as follows: Campbell Hausfeld (Standard Duty and Unannounced) – One (1) Year, (Serious Duty) – Two (2) Years, (Extreme Duty) – Three (3) Years; IronForce by Campbell Hausfeld – One (1) Year; Farmhand – Three (3) Years; Maxus – Five (5) Years.
2. WHO GIVES THIS WARRANTY (WARRANTOR): Campbell Hausfeld / Scott Fetzer Company, 100 Production Drive, Harrison, Ohio, 45030, Telephone: (800) 543-6400
3. WHO RECEIVES THIS WARRANTY (PURCHASER): The original purchaser (other than for purposes of resale) of the Campbell Hausfeld product.
4. WHAT PRODUCTS ARE COVERED BY THIS WARRANTY: Any Campbell Hausfeld nailer, stapler, air tool, spray gun, inflator or air accessory supplied or manufactured by Warrantor.
5. WHAT IS COVERED UNDER THIS WARRANTY: Substantial defects in material and workmanship which occur within the duration of the warranty period.
6. WHAT IS NOT COVERED UNDER THIS WARRANTY:
  - A. Implied warranties, including those of merchantability and FITNESS FOR A PARTICULAR PURPOSE ARE LIMITED FROM THE DATE OF ORIGINAL PURCHASE AS STATED IN THE DURATION. If this product is used for commercial, industrial or rental purposes, the warranty will apply for ninety (90) days from the date of purchase. Some States do not allow limitation on how long an implied warranty lasts, so the above limitations may not apply to you.
  - B. ANY INCIDENTAL, INDIRECT, OR CONSEQUENTIAL LOSS, DAMAGE, OR EXPENSE THAT MAY RESULT FROM ANY DEFECT, FAILURE, OR MALFUNCTION OF THE CAMPBELL HAUSFELD PRODUCT. Some States do not allow the exclusion or limitation of incidental or consequential damages, so the above limitation or exclusion may not apply to you.
  - C. Any failure that results from an accident, purchaser's abuse, neglect or failure to operate products in accordance with instructions provided in the owner's manual(s) supplied with product. Accident, purchaser's abuse, neglect or failure to operate products in accordance with instructions shall also include the removal or alteration of any safety devices. If such safety devices are removed or altered, this warranty is void.
  - D. Normal adjustments which are explained in the owner's manual(s) provided with the product.
  - E. Items or service that are normally required to maintain the product, i.e. o-rings, springs, bumpers, debris shields, driver blades, fuses, batteries, gaskets, packings or seals, fluid nozzles, needles, sandblast nozzles, lubricants, material hoses, filter elements, motor vanes, abrasives, blades, cut-off wheels, chisels, chisel retainers, cutters, collets, chucks, rivet jaws, screw driver bits, sanding pads, back-up pads, impact mechanism, or any other expendable part not specifically listed. These items will only be covered for ninety (90) days from date of original purchase. Underlined items are warranted for defects in material and workmanship only.
  - F. Cosmetic defects that do not interfere with the product's function.
7. RESPONSIBILITIES OF WARRANTOR UNDER THIS WARRANTY: Repair or replace, at Warrantor's option, products or components which are defective, have malfunctioned and/or failed to conform within duration of the warranty period.
8. RESPONSIBILITIES OF PURCHASER UNDER THIS WARRANTY:
  - A. Provide dated proof of purchase and maintenance records.
  - B. Deliver or ship the Campbell Hausfeld product or component to the nearest Campbell Hausfeld Authorized Service Center. Freight costs, if any, must be borne by the purchaser.
  - C. Use reasonable care in the operation and maintenance of the products as described in the owner's manual(s).
9. WHEN WARRANTOR WILL PERFORM REPAIR OR REPLACEMENT UNDER THIS WARRANTY: Repair or replacement will be scheduled and serviced according to the normal work flow at the servicing location, and depending on the availability of replacement parts.

This Limited Warranty applies in the United States, Canada and Mexico only and gives you specific legal rights. You may also have other rights which vary from state to state or country to country.

Ver la Garantía en página 24 para información importante sobre el uso comercial de este producto.

**Manual de Instrucciones**

**Modelo SN268K00**

Sírvase leer y guardar estas instrucciones. Lea con cuidado antes de tratar de armar, instalar, manejar o darle servicio al producto descrito en este manual. Protéjase Ud. y a los demás observando todas las reglas de seguridad. El no seguir las instrucciones podría resultar en heridas y/o daños a su propiedad. Guarde este manual como referencia.



# Grapadora para Acabado

**Modelo SN268K**

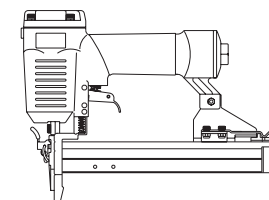

## Índice

Información General de Seguridad ..... 17 - 19  
 Especificaciones ..... 18  
 Cómo usar la Herramienta ..... 20 - 22  
 Diagnóstico de averías ..... 23  
 Garantía ..... 24

## Descripción

La grapadora ha sido diseñada para hacer armarios, cubiertas traseras para armarios, adornos decorativos y artesanías. Entre las características se incluyen: conveniente depósito que se carga por la parte inferior con capacidad para 100 grapas, mecanismo de seguridad de disparo secuencial, y boca angosta para colocar los sujetadores con precisión en aplicaciones estrechas.

## Informaciones Generales de Seguridad

### PROPOSICIÓN DE CALIFORNIA 65

#### ▲ PELIGRO

*Cuando corta lija, taladra o pule materiales como por ejemplo madera, pintura, metal, hormigón, cemento, u otro tipo de mampostería se puede producir polvo. Con frecuencia este polvo contiene productos químicos que se conocen como causantes de cáncer, defectos congénitos u otros daños reproductivos. Use equipo de protección.*



#### ▲ ADVERTENCIA

*La exposición excesiva a la vibración, trabajar en posiciones incómodas y los movimientos de trabajo repetitivos pueden causar lesiones a las manos y brazos. Deje de usar cualquier*

**herramienta si aparece incomodidad, cosquilleo o dolor y consulte a un médico.**

Este manual contiene información sobre seguridad, funcionamiento y mantenimiento. Póngase en contacto con su representante Campbell Hausfeld si tiene alguna pregunta.

### RESPONSABILIDAD DEL OPERADOR:

El operador de la herramienta es responsable de:

- Leer y comprender las etiquetas y el manual de la herramienta.
- Seleccionar un sistema de activación de la herramienta adecuado, tomando en cuenta la aplicación de trabajo para la cual se usa la herramienta.
- El uso seguro de la herramienta.
- Asegurarse de que la herramienta se use únicamente cuando el operador y todo el resto del personal en el área de trabajo estén usando equipo de protección ocular ANSI Z87 y demás equipo de protección de cabeza, oídos y pies. Pueden ocasionarse lesiones graves o permanentes de ojos y oídos.
- Asegurarse de que la herramienta se mantenga en un orden de trabajo seguro según se describe en este manual.



### RESPONSABILIDAD DEL EMPLEADOR:

- Seleccionar un sistema de activación de la herramienta adecuado, tomando en cuenta la aplicación de trabajo para la cual se usa la herramienta.
- Asegurarse de que este manual esté disponible para los operadores y el personal que esté realizando el mantenimiento.
- El uso seguro de la herramienta.

Localice el modelo y el código de fecha en el cargador y la tapa de la herramienta y regístrelo debajo:

Modelo N° \_\_\_\_\_  
 Código de fecha \_\_\_\_\_

Conservar estos números para referencia.

- Exigir que la herramienta se use únicamente cuando el operador y todo el resto del personal en el área de trabajo estén usando equipo de protección ocular ANSI Z87 y demás equipo de protección de cabeza, oídos y pies. Pueden ocasionarse lesiones graves o permanentes de ojos y oídos.
- Asegurarse de que la herramienta se mantenga en un orden de trabajo seguro según se describe en este manual.
- Asegurar el mantenimiento adecuado de todas las herramientas en posesión del empleador.
- Asegurarse de que las herramientas que requieran reparación no se usen antes de ser reparadas. Se recomiendan el uso de etiquetas y el retiro físico de la herramienta como medidas de control.



**RECORDATORIO: ¡Guarde su comprobante de compra con fecha para fines de la garantía! Adjúntela a este manual o archívela en lugar seguro.**

Las clavadoras de Campbell Hausfeld cumplen o exceden los estándares de la Industria establecidos en los códigos SNT-101-2002 de las organizaciones norteamericanas ANSI/ISANTA .



**Garantie Limitée**

- DURÉE** : De la date d'achat par l'acheteur original comme suit : Campbell Hausfeld (service standard et non annoncé) - un (1) an ; (service sérieux) - deux (2) ans, (service extrême) - trois (3) ans, IronForce de Campbell Hausfeld - un (1) an; Farmhand - trois (3) ans; Maxus - cinq (5) ans.
  - GARANTIE ACCORDÉE PAR (GARANT)**: Campbell Hausfeld/Scott Fetzer Company, 100 Production Drive, Harrison, Ohio, 45030, Téléphone: (800) 543-6400
  - BÉNÉFICIAIRE DE CETTE GARANTIE (ACHETEUR)**: L'acheteur original (sauf en cas de revente) du produit Campbell Hausfeld.
  - PRODUITS COUVERTS PAR CETTE GARANTIE**: Tous les outils de fixation (cloueuses et agrafeuses), outils pneumatiques, pistolets vaporisateurs, gonfleurs ou accessoires pneumatiques Campbell Hausfeld qui sont fournis par ou fabriqués par le Garant.
  - COUVERTURE DE LA PRÉSENTE GARANTIE**: Défauts de matière et de fabrication considérables qui se révèlent pendant la période de validité de la garantie.
  - LA PRÉSENTE GARANTIE NE COUVRE PAS**:
    - Les garanties implicites, y compris celles de commercialisabilité et D'ADAPTION À UNE FONCTION PARTICULIÈRE SONT LIMITÉES À PARTIR DE LA DATE D'ACHAT INITIALE TELLE QU'INDIQUÉE DANS LA SECTION DURÉE. Si ce produit est utilisé pour une fonction commerciale, industrielle ou pour la location, la durée de la garantie sera quatre-vingt-dix (90) jours à compter de la date d'achat. Quelques Provinces (États) n'autorisent pas de limitations de durée pour les garanties implicites. Les limitations précédentes peuvent donc ne pas s'appliquer.
    - TOUT DOMMAGE, PERTE OU DÉPENSE FORTUIT OU INDIRECT POUVANT RÉSULTER DE TOUT DÉFAUT, PANNE OU MAUVAIS FONCTIONNEMENT DU PRODUIT CAMPBELL HAUSFELD**. Quelques Provinces (États) n'autorisent pas l'exclusion ni la limitation des dommages fortuits ou indirects. La limitation ou exclusion précédente peut donc ne pas s'appliquer.
    - Toute panne résultant d'un accident, d'une utilisation abusive, de la négligence ou d'une utilisation ne respectant pas les instructions données dans le(s) manuel(s) accompagnant le produit. Un accident, l'utilisation abusive par l'acheteur, la négligence ou le manque de faire fonctionner les produits selon les instructions comprend aussi l'enlèvement ou la modification de n'importe quel appareil de sûreté. Si ces appareils de sûreté sont enlevés ou modifiés, la garantie sera annulée.
    - Réglages normaux qui sont expliqués dans le(s) manuel(s) d'utilisation accompagnant le produit.
    - Articles ou services qui sont exigés pour l'entretien du produit; Joints torique, ressorts, amortisseurs, écrans de débris, lames d'entraînement, fusibles, batteries, joints d'étanchéité, garnitures ou joints, buses de fluide, aiguilles, buses de sablage, graisses, tuyaux de matériaux, cartouches filtrantes, pales de moteur, abrasifs, lames, meules de coupage, burins, fixe-burins, coupeuses, douilles de serrage, mandrins, mâchoires de rivet, lames de tournevis, tampons de sablage, tampons de sauvegarde, mécanisme de percussion ou toute pièce qui n'est pas indispensable et qui n'est pas indiquée. Ces articles seront couverts pour quatre-vingt-dix (90) jours à partir de la date d'achat original. Les articles soulignés sont garanties pour défauts de matière et de fabrication seulement.
    - Les défauts cosmétiques qui n'ont pas d'effet sur le fonctionnement de l'appareil.
  - RESPONSABILITÉS DU GARANT AUX TERMES DE CETTE GARANTIE**: Réparation ou remplacement, au choix du Garant, des produits ou pièces qui se sont révélés défectueux pendant la durée de validité de la garantie.
  - RESPONSABILITÉS DE L'ACHETEUR AUX TERMES DE CETTE GARANTIE**:
    - Fournir une preuve d'achat datée et un état d'entretien.
    - Livraison ou expédition du produit ou de la pièce Campbell Hausfeld au Centre De Service Autorisé Campbell Hausfeld. Taux de frais, si applicables, sont la responsabilité de l'acheteur.
    - Utilisation et entretien du produit avec un soin raisonnable, ainsi que le décrit le(s) manuel(s) d'utilisation.
  - RÉPARATION OU REMPLACEMENT EFFECTUÉ PAR LE GARANT AUX TERMES DE LA PRÉSENTE GARANTIE**: La réparation ou le remplacement sera prévu et exécuté en fonction de la charge de travail dans le centre de service et dépendra de la disponibilité des pièces de rechange.
- Cette Garantie Limitée s'applique aux É.-U., au Canada et au Mexique seulement et vous donne des droits juridiques précis. L'acheteur peut également avoir d'autres droits qui varient d'une Province, d'un État ou d'un Pays à l'autre.

Voir la Garantie à la page 16 pour de l'information importante sur l'utilisation commerciale de ce produit.

**Instructions D'Utilisation****Modèle SN268K00**

S'il vous plaît lire et conserver ces instructions. Lire attentivement avant de monter, installer, utiliser ou de procéder à l'entretien du produit décrit. Se protéger ainsi que les autres en observant toutes les instructions de sécurité, sinon, il y a risque de blessure et/ou dégâts matériels! Conserver ces instructions comme référence.

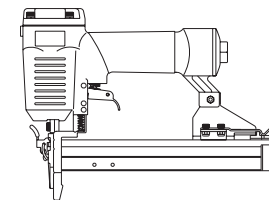

# Agrafeuse Pour Finition

**Modèle SN268K****Table des Matières**

Directives de Sécurité . . . . .	9 - 11
Spécifications . . . . .	10
Utilisation de l'outil . . . . .	11 - 13
Guide de Dépannage . . . . .	15
Garantie . . . . .	16

**Description**

Cette agrafeuse est conçue pour l'assemblage d'armoires, de panneaux de fond et de boiseries décoratives ainsi que pour les travaux d'artisanat. Caractéristiques: chargement du magasin par le dessous, capacité de 100 agrafes, mécanisme de sécurité à déclenchement séquentiel, buse étroite pour plus de précision dans les endroits exigus.

**Généralités sur la Sécurité****PROPOSITION 65 CALIFORNIE****⚠ DANGER**

**Vous pouvez créer de la poussière en coupant, ponçant, perçant ou meulant les matériaux tels que le bois, la peinture, le métal, le béton, le ciment ou autre maçonnerie. Cette poussière contient souvent des produits chimiques reconnus pour causer le cancer, les déformations congénitales ou autres problèmes de la reproduction. Portez de l'équipement de protection.**

**⚠ AVERTISSEMENT**

**Toute exposition excessive aux vibrations, tout travail dans des positions inconfortables et tous déplacements à répétition peuvent causer des blessures aux mains et aux bras. Cesser d'utiliser tout outil s'il y a malaise, engourdissement, fourmillement ou douleur et consulter un médecin.**

Ce manuel contient des informations concernant la sécurité, le fonctionnement et l'entretien. Contacter votre représentant Campbell Hausfeld si vous avez des questions.

**RESPONSABILITÉ DE L'UTILISATEUR**

L'opérateur de l'outil est responsable de :

- Lire et comprendre les étiquettes et le manuel sur les outils.
- Choisir un système d'activation de l'outil approprié en tenant compte de l'application de travail prévue pour l'outil.

- L'utilisation sécuritaire de l'outil.
- S'assurer que l'outil est utilisé seulement lorsque l'opérateur et tout autre personnel dans l'aire de travail portent un équipement de protection oculaire ANSI Z87 et, s'il y a lieu, d'autre équipement de protection appropriée tel que de l'équipement de protection pour la tête, les oreilles et les pieds. Il pourrait y avoir de graves lésions oculaires ou perte auditive.
- S'assurer que l'outil soit conservé en bon état tel que décrit dans ce manuel.

**RESPONSABILITÉ DE L'EMPLOYEUR**

- Choisir un système d'activation de l'outil approprié en tenant compte de l'application de travail prévue pour l'outil.
- S'assurer que ce manuel soit disponible pour les opérateurs et le personnel responsable de l'entretien.
- L'utilisation sécuritaire de l'outil.
- S'assurer que l'outil est utilisé seulement lorsque l'opérateur et



Trouver le code de modèle et de date sur le magasin de l'outil et bouchon et enregistrer plus bas :

N° du Modèle \_\_\_\_\_

Code Date \_\_\_\_\_

Conserver ces numéros comme référence.

tout autre personnel dans l'aire de travail portent un équipement de protection oculaire ANSI Z87 et, s'il y a lieu, d'autre équipement de protection appropriée tel que de l'équipement de protection pour la tête, les oreilles et les pieds. Il pourrait y avoir de graves lésions oculaires ou perte auditive.

- S'assurer que l'outil soit conservé en bon état tel que décrit dans ce manuel.
- S'assurer du bon entretien de tous les outils de l'employeur.
- S'assurer que les outils qui doivent être réparés ne soient plus utilisés avant leur réparation. Les moyens de contrôle sont les étiquettes et la ségrégation physique.



**MÉMENTO: Gardez votre preuve datée d'achat à fin de la garantie! Joignez-la à ce manuel ou classez-la dans un dossier pour plus de sécurité.**

Les Cloueuses Campbell Hausfeld conformer aux/ou dépassent les standards de l'American National Standard/International Staple, Nail and Tool Association in ANSI/ISANTA SNT-101-2002.

IN718200AV 2/07

© 2007 Campbell Hausfeld/Scott Fetzer

## Généralités sur la Sécurité (suite)

### ⚠ DANGER

Danger indique

une situation hasardeuse imminente qui **RÉSULTERA** en perte de vie ou blessures graves.

- Lire et comprendre les étiquettes et le manuel sur les outils. Ne pas suivre les avertissements, les dangers et les mises en garde pourrait causer la **MORT** ou de **GRAVES BLESSURES**.



- Ne pas utiliser comme source d'alimentation tout type de gaz réactif, y compris, mais sans s'y limiter, de l'oxygène et des gaz combustibles. Utiliser seulement de l'air comprimé filtré, lubrifié et réglé. Utiliser un gaz réactif au lieu d'air comprimé pourrait faire exploser l'outil ce qui pourrait provoquer des blessures graves voire la mort.



- Utiliser seulement une source d'air comprimé à pression pour limiter la pression d'air fournie à l'outil. La pression contrôlée ne doit pas dépasser 689,5 kPa. S'il y a une défaillance du régulateur, la pression livrée à l'outil ne doit pas dépasser 1 379 kPa. L'outil pourrait exploser ce qui pourrait mener à la mort ou à des blessures graves.

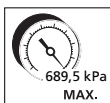

- Ne jamais utiliser de l'essence ni les fluides inflammables pour le nettoyage de l'outil. Ne jamais utiliser l'outil près d'un liquide ou gaz inflammable. Une étincelle peut allumer les vapeurs et causer une explosion qui peut résulter en perte de vie ou blessures graves personnelles.



- Toujours bien s'équilibrer pendant la manipulation ou l'utilisation de l'outil.



- Ne pas retirer, modifier ou faire quoique ce soit qui pourrait rendre la gâchette ou le mécanisme de déclenchement par contact (WCE) inutilisable. Ne pas faire fonctionner d'outil qui a été modifié de cette façon. Cela pourrait mener à la mort ou à de graves blessures.



- Ne toucher à la gâchette qu'au moment de poser des attaches. Ne jamais actionner la gâchette durant le transport de l'outil ou durant le raccordement de celle-ci au tuyau d'air comprimé. L'éjection accidentelle d'une attache peut causer des blessures graves ou mortelles.

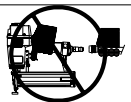

### ⚠ AVERTISSEMENT

Avertissement indique une situation hasardeuse potentielle qui **PEUT** résulter en perte de vie ou blessures graves.

- Toujours débrancher l'outil de la source de courant en votre absence, en effectuant des réparations ou son entretien, en débloquant l'appareil ou en le déplaçant ailleurs. Le raccordement du tuyau d'air comprimé doit toujours s'effectuer **AVANT** le chargement du magasin. Ne pas charger l'outil d'attaches lorsque la gâchette est enfoncée ou lorsque le mécanisme de déclenchement par contact (WCE) est engagé. L'éjection accidentelle d'une attache peut causer des blessures graves ou mortelles.

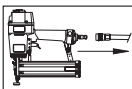

- Toujours installer un raccord ou un tuyau de raccord sur ou près de l'outil afin que tout air comprimé de l'outil soit déchargé au moment où l'on débranche le raccord ou le boyau. Ne pas utiliser un clapet ni autre raccord qui permet que l'air reste dans l'outil. Cela peut entraîner des blessures graves ou mortelles.

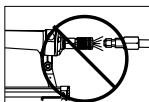

- Ne jamais poser l'embout de clouage sur la main ou sur toute autre partie du corps. L'éjection accidentelle d'un clou peut causer des blessures graves ou mortelles.



## Pièces Détachées et Spécifications de l'Agrafeuse

- **EXIGE:** 0,02 m3/min avec 10 agrafes par minute à 621 kPa
- **PRISE D'AIR:** 1/4 po NPT
- **TAILLES D'AGRAFES:** 12,7 mm à 25,4 mm
- **CAPACITÉ DU CHARGEUR:** 100 Agrafes par charge, calibre 18
- **POIDS:** 1,28 kg
- **LONGUEUR:** 25,4 cm
- **HAUTEUR:** 19,1 cm
- **PRESSON MAXIMALE:** 690 kPa
- **GAMME DE PRESSON:** 414 - 690 kPa

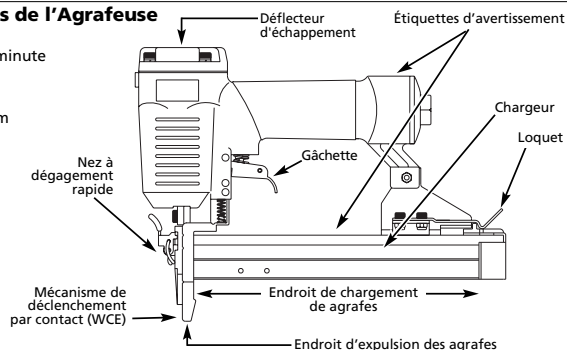

## Guide De Dépannage

⚠ **AVERTISSEMENT** Cessez l'utilisation de l'agrafeuse immédiatement en cas des problèmes suivants, car il y a risque de blessures graves. Toutes réparations doivent être effectuées par un Technicien Qualifié ou par un Centre De Service Autorisé.

Problème	Cause	Solution
Fuite d'air à l'endroit de la soupape de la gâchette.	Joints torique endommagés dans le carter de la soupape de la gâchette.	Remplacer les joints toriques et vérifier le fonctionnement du mécanisme de déclenchement par contact.
Fuite d'air entre le carter et le nez.	Vis desserrées dans le carter. Joints torique endommagés. Amortisseur endommagé.	Serrer les vis. Remplacer les joints torique. Remplacer l'amortisseur.
Fuite d'air entre le carter et le capuchon.	Vis desserrées. Joint d'étanchéité endommagé.	Serrer les vis. Remplacer le joint d'étanchéité.
L'agrafeuse saute une agrafe pendant l'expulsion.	Amortisseur usé. Saleté dans la pièce du nez. Saleté ou dommage qui empêche le fonctionnement libre des agrafes ou du poussoir dans le chargeur. Ressort de poussoir endommagé. Circulation d'air insuffisante à l'agrafeuse. Joint torique du piston usé ou manque de lubrification. Joint torique de la soupape de gâchette endommagé. Fuites d'air. Fuite du joint étanchéité du capuchon.	Remplacer l'amortisseur. Nettoyer la rainure du chassoir. Nettoyer le chargeur. Remplacer le ressort. Inspecter le raccord, tuyau ou le compresseur. Remplacer les joints torique. Graisser. Remplacer les joints torique. Serrer les vis et raccords. Remplacer le joint d'étanchéité.
L'agrafeuse fonctionne lentement ou a une perte de puissance.	Graissage insuffisant de l'agrafeuse. Rupture du ressort du capuchon de cylindre. Orifice d'échappement du capuchon obstrué.	Graisser l'agrafeuse. Remplacer le ressort. Remplacer les pièces internes endommagées.
Blocage des agrafes.	Guide du chassoir usé. Agrafes de mauvaise taille. Agrafes courbés. Vis du chargeur ou nez dégagés. Chassoir endommagé. Agrafes mal-chargés	Remplacer le guide. Utiliser les agrafes de taille recommandée. Remplacer les agrafes. Serrer les vis. Remplacer le chassoir. Faire la révision de la section Charger/Décharger dans ce manuel

### Attaches

Les agrafes Campbell Hausfeld Brad ci-dessous sont disponibles chez votre magasin local. Pour de l'assistance pour trouver n'importe quel pièce, composer 1-800-543-6400. Les agrafes Campbell Hausfeld sont conformes ou supérieures à la norme ASTM F1667.

Modèle	Longueur	Calibre de fil	Taille de Tete	Pointe	Fini	Collation	Agrafes par Rangée	Agrafes par Boîte
FN180615AV	1/2 po	18	1/4 po	Burin	Galvanisé/Enduit de Vinyle	Adhésive	100	1000
FN180620AV	3/4 po	18	1/4 po	Burin	Galvanisé/Enduit de Vinyle	Adhésive	100	1000
FN180625AV	1 po	18	1/4 po	Burin	Galvanisé/Enduit de Vinyle	Adhésive	100	1000

### Information D'Interchangeabilité

Les agrafes utilisés dans l'Agrafeuse Pour Finition Campbell Hausfeld SN268K sont convenables au: Senco LN4450, SJS-LR, SKS L11-15, Hitachi N3804A, Duofast BN-1832S, KN-1848, Stan-Tech SDS 18-14, Atro Minor 90/30, 90/32, 90/40 et Porter Cable NS100.

### Notes

---

---

---

---

---

---

---

---

---

---

---

---

---

---

---

---

---

---

---

---

---

---

---

---

---

---

## Généralités sur la Sécurité (suite)

- **Ne jamais transporter l'outil par le tuyau à air. Ne jamais tirer sur le tuyau pour déplacer l'outil ou le compresseur. Garder le tuyau à air à l'écart de la chaleur, l'huile et les objets pointus. Remplacer les tuyaux endommagés, faibles ou usés. Sinon, il y a risque de blessures personnelles ou de dommage à l'outil.**

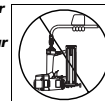

- **Toujours prendre pour acquis que l'outil contient des attaches. Respecter l'outil comme accessoire de travail non pas un jouet. Donc aucun jeu brutal. Toujours garder les autres personnes à une distance de sécurité de l'aire de travail en cas de décharge accidentelle des attaches. Ne pas pointer l'outil vers vous ou vers quelqu'un d'autre qu'il y ait ou non des attaches dans l'outil. Le déclenchement accidentel de l'outil pourrait causer la mort ou de graves blessures.**

- **Ne jamais enfoncer les attaches un par-dessus l'autre. L'attache pourrait ricocher et causer la mort ou une blessure grave de perforation.**

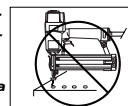

- **Ne pas utiliser l'outil ni permettre qu'une autre personne l'utilise si les avertissements ou les étiquettes d'avertissement situés sur le chargeur et corps de l'outil ne sont pas lisibles.**

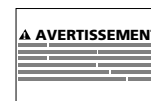

- **Ne pas échapper ni jeter l'outil car ceci peut causer du dommage le rendant dangereux à utiliser. Si l'outil s'est fait échappé ou jeté, l'examiner**

soigneusement afin de déterminer s'il est courbé, fendu ou s'il y a des fuites ou pièces détachées endommagées. **ARRÊTER et réparer avant d'utiliser, sinon, il y a risque de blessures graves.**

**ATTENTION** Attention indique une situation hasardeuse potentielle qui PEUT résulter en blessures.

- **Ne pas apporter de modifications à l'outil sans d'abord obtenir une approbation écrite de Campbell Hausfeld. N'utilisez pas l'outil si les écrans ou protecteurs ont été enlevés ou altérés. Cela peut entraîner des blessures ou endommager l'appareil.**

- **Toujours vérifier le bon fonctionnement du mécanisme de déclenchement par contact (WCE). L'éjection accidentelle d'attaches peut se produire si ce mécanisme ne fonctionne pas correctement et cela pourrait entraîner des blessures. (Voir "Vérification du mécanisme de déclenchement par contact").**

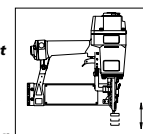

- **Pour éviter l'expulsion d'une attache, débrancher la source d'air et relâcher la tension du pousoir avant de procéder au déblocage. Sinon, il y a risque de blessures graves.**

**AVIS** Avis indique de l'information importante pour éviter le dommage de l'équipement.

- **Éviter d'utiliser l'outil lorsque le chargeur est vide. Sinon, il y a risque d'usure accéléré de l'outil.**

- **Nettoyer et vérifier tous les tuyaux et raccords avant de brancher l'outil au compresseur d'air. Remplacer les tuyaux ou les raccords endommagés ou usés, sinon, le rendement et la durabilité de l'outil seront affectés.**

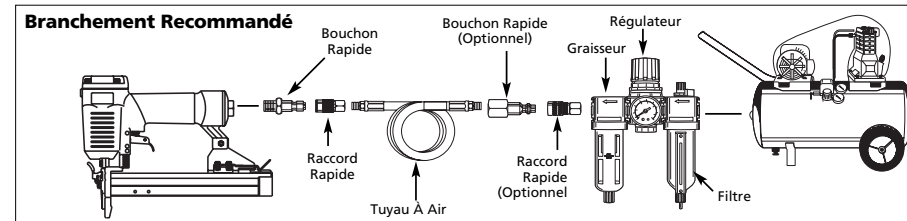

- **Le compresseur d'air utilisé avec cet outil doit conformer aux exigences établies par l'American National Standards Institute Standard B19.3-1981; Safety Standard for Compressors for Process Industries. Contacter le fabricant du compresseur pour plus d'informations.**

## Utilisation de l'Agrafeuse

Lire attentivement ce manuel afin de comprendre tous les avertissements de sécurité et instructions avant d'utiliser l'agrafeuse.

### GRAISSAGE

Cette agrafeuse exige le graissage avant son usage initial et avant chaque usage. Si vous utilisez un graisseur en canalisation, le graissage manuel à travers la prise d'air **n'est pas** exigé quotidiennement.

**AVIS** La surface de travail peut être endommagée par le graissage excessif. Le graissage correct est la responsabilité de l'utilisateur.

Manque de graisser l'agrafeuse correctement peut raccourcir la durée de l'agrafeuse et peut annuler votre garantie.

1. Débrancher la source d'air de l'agrafeuse avant de graisser.
2. Tourner l'agrafeuse de manière à ce que la prise d'air comprimé soit dirigée vers le haut. Introduire 4 ou 5 gouttes d'huile non-détergente dans la prise d'air comprimé. Ne pas utiliser d'huile détergente, d'additif

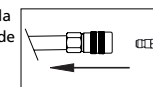

## Utilisation de l'Agrafeuse (suite)

à huile ni d'huile pour outils à air comprimé. Ces dernières contiennent des solvants qui peuvent endommager les pièces intérieures de la agrafeuse.

- Après l'addition d'huile, faire fonctionner brièvement la agrafeuse. Enlever tout excès d'huile sortant par le déflecteur d'échappement.



### BRANCHEMENT RECOMMANDÉ

Le branchement recommandé est illustré ci-dessous.

- Le compresseur d'air doit conserver un minimum de 414 kPa pendant l'utilisation de l'agrafeuse. L'alimentation d'air insuffisante peut réduire la puissance de l'agrafeuse et peut affecter l'efficacité de l'enfoncement.
- Un graisseur peut être utilisé pour fournir la circulation d'huile à travers l'agrafeuse. Un filtre peut être utilisé pour enlever les matières liquides et solides qui peuvent encrasser ou rouiller les pièces internes de l'agrafeuse.

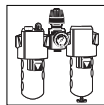

- Utiliser des tuyaux d'air de 9,5mm avec une pression de service minimum de 1034 kPa. Utiliser les tuyaux d'air de 1/2 po pour 15 m ou plus. Pour un meilleur rendement, installer un bouchon rapide de 3/8 po avec (filets d'1/4 po NPT) un diamètre intérieur de .315 po (8 mm) sur l'agrafeuse et un raccord rapide de 9,5 mm sur le tuyau à air.
- Utiliser un régulateur de pression sur le compresseur avec une pression de service de 0 - 862 kPa.

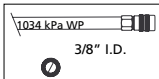

Le régulateur de pression est indispensable pour maintenir la pression de fonctionnement de l'agrafeuse entre 414 et 690 kPa.

### Mécanisme De Sécurité À Déclenchement Séquentiel

Cet outil est équipé d'un mécanisme de sécurité à déclenchement séquentiel. Dès que l'utilisateur applique le mécanisme de déclenchement par contact (WCE) sur la surface de travail et qu'il appuie sur la gâchette, une agrafe est enfoncée.

### FONCTIONNEMENT D'UNE AGRAFEUSE À DÉCLICHÉMENT SÉQUENTIEL

- Relâcher la gâchette et poser la buse de l'appareil sur la surface de travail.
- Appuyer le mécanisme de déclenchement par contact (WCE) contre la surface de travail et actionner la gâchette pour éjecter un agrafe.
- Relâcher la gâchette et soulever l'appareil de la surface de travail après l'éjection de chaque agrafe.

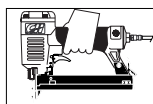
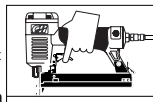
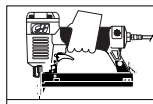

### VÉRIFIER LE MÉCANISME DE DÉCLICHÉMENT PAR CONTACT (WCE)

**ATTENTION** Vérifier le fonctionnement du mécanisme de déclenchement par contact (WCE) avant chaque usage. Le WCE doit fonctionner librement sans se gripper à travers la distance totale. Le ressort WCE doit retourner le WCE à sa position étendue après qu'il soit appuyé. Ne pas utiliser l'agrafeuse si le mécanisme de déclenchement WCE ne fonctionne pas correctement. Ceci peut causer des blessures personnelles.

- Débrancher la source d'air de l'agrafeuse.

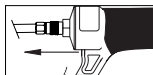

- Enlever tous les agrafes du chargeur (Voir Chargement-Déchargement)

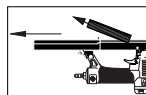

- S'assurer que la gâchette et que le mécanisme de déclenchement (WCE) bougent du haut en bas sans gripper.

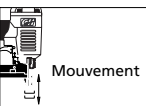

- Brancher à nouveau la source d'air à l'agrafeuse.

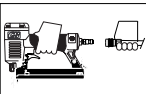

- Appuyer le mécanisme de déclenchement par contact (WCE) sur la surface de travail sans actionner la gâchette. La agrafeuse **NE DOIT PAS FONCTIONNER**. Si l'éjection d'un agrafe se produit sans que l'on actionne la gâchette, ne pas utiliser cet appareil. Il y a risque de blessures.

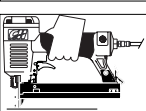

- Oter la agrafeuse de la surface de travail. Le mécanisme de déclenchement par contact (WCE) doit redescendre à sa position initiale. La agrafeuse **NE DOIT PAS FONCTIONNER**. Si l'éjection d'un agrafe se produit lorsqu'on relève la agrafeuse, ne pas utiliser celle-ci. Il y a risque de blessures.

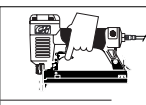

- Actionner la gâchette. Appuyer le mécanisme de déclenchement par contact (WCE) sur la surface de travail. La agrafeuse **DOIT FONCTIONNER**.

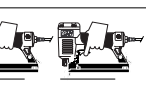

## Utilisation de l'Agrafeuse (suite)

### CHARGEMENT/DÉCHARGEMENT DE L'AGRAFEUSE

- Toujours **brancher** l'outil à la source d'air avant le **chargement** des attaches.
- Soulever le loquet. Tirer sur le couvercle du chargeur.
- Pour les agrafes, remplir un chargeur d'agrafes avec les couronnes chevauchant le rail du magasin.

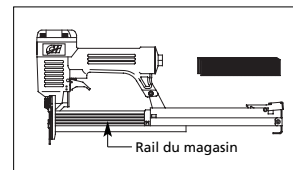
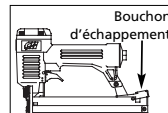

- Pousser le couvercle du chargeur en avant jusqu'à ce que le loquet s'enclenche.
- Toujours retirer toutes les attaches du chargeur avant de ranger l'outil. L'opération de déchargement s'effectue à l'inverse de l'opération de chargement mais il faut toujours débrancher le tuyau d'air comprimé **AVANT** le déchargement.

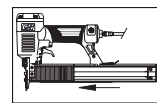

### RÉGLAGE DE LA PÉNÉTRATION DES AGRAFES

- Régler la pression d'air à 414 kPa à l'agrafeuse.
- Brancher les canalisations d'air et faire l'essai de la pénétration en enfonçant des agrafes dans un échantillon de bois. Régler la pression d'air jusqu'à ce que la pénétration soit suffisante. Ne pas dépasser 690 kPa à l'agrafeuse car ceci peut diminuer sa durabilité.

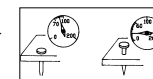

### DÉBLOCAGE DE L'AGRAFEUSE

- Débrancher la cloueuse de la source d'air.
- Retirer tous les clous du chargeur (Voir "Déchargement / Chargement de la cloueuse"). Si cette précaution n'est pas prise, l'éjection accidentelle de clous peut se produire lorsque l'on démonte le nez de l'appareil.
- Tirer la patte rouge vers l'avant sur la buse à dégagement rapide. Mettre de côté la porte de la buse pour exposer et retirer l'attache bloquée.
- Reinstaller la buse dans l'ordre inverse de l'étape 3.
- S'assurer que le mouvement de la gâchette et du mécanisme de déclenchement par contact (WCE) puisse s'effectuer vers le haut ou vers le bas sans difficulté.

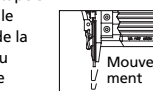
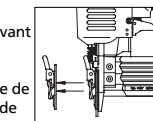
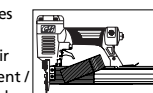
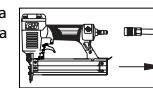

## Support Technique

Pour tout renseignement sur le fonctionnement ou la réparation de cet outil, veuillez utiliser notre numéro d'assistance 1-800-543-6400 ou pour obtenir d'autres copies de ce manuel.

### Attaches et Pièces de Rechange

**AVERTISSEMENT** N'utiliser que des clous N° 16 de Campbell Hausfeld (ou un équivalent - Voir la note "Compatibilité avec d'autres appareils"). La performance de l'outil, sa sécurité et sa durabilité pourraient être réduites si l'on utilise les mauvaises attaches. Lors d'une commande de pièces de rechange ou de clous, préciser le numéro de pièce.

### Attaches et Réparation de la Cloueuse

Seul le personnel dûment qualifié devrait réparer l'outil en utilisant des pièces de rechange et des accessoires Campbell Hausfeld authentiques ou des pièces et accessoires qui fonctionnent de manière équivalente.

### Méthode d'assemblage pour les joints d'étanchéité

Les pièces internes doivent être nettoyées et graissées pendant la réparation d'une agrafeuse. Utiliser le Parker O-lube ou l'équivalent sur tous les joints toriques. Chaque joint torique doit être enrobé avec du O-lube avant l'assemblage. Utiliser un peu d'huile sur tous les surfaces mouvantes et pivots. Après le remontage, ajouter quelque gouttes d'huile sans détergent 30W ou l'équivalent à travers la canalisation d'air avant de faire l'essai.

## Free Manuals Download Website

<http://myh66.com>

<http://usermanuals.us>

<http://www.somanuals.com>

<http://www.4manuals.cc>

<http://www.manual-lib.com>

<http://www.404manual.com>

<http://www.luxmanual.com>

<http://aubethermostatmanual.com>

Golf course search by state

<http://golfingnear.com>

Email search by domain

<http://emailbydomain.com>

Auto manuals search

<http://auto.somanuals.com>

TV manuals search

<http://tv.somanuals.com>