

General Safety Information (Continued)

protection. Employers and users are responsible for ensuring the user or anyone near the nailer wears this safety protection. Serious eye injury or permanent hearing loss could result.

- Do not use a check valve or any other fitting which allows air to remain in the nailer. Death or serious personal injury could occur.
- Never place hands or any other body parts in the nail discharge area of the nailer. The nailer might eject a fastener and could result in death or serious personal injury.
- Never carry the nailer by the air hose or pull the hose to move the nailer or a compressor. Keep hoses away from heat, oil and sharp edges. Replace any hose that is damaged, weak or worn. Personal injury or tool damage could occur.
- Always assume the nailer contains nails. Never use the nailer as a toy. Do not engage in horseplay. Always keep others at a safe distance from the work area in case of accidental discharge of nails. Never point the nailer at anyone. Accidental triggering of the nailer could result in death or serious personal injury.

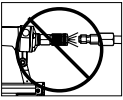

- Do not drive a nail on top of other nails. The nail could glance and cause death or a serious puncture wound.

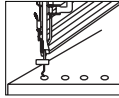

- Do not operate or allow anyone else to operate the nailer if any warnings or warning labels are not legible. Warnings or warning labels are located on the nailer magazine and body.



- Never leave the nailer unattended or connected to an air compressor when not in use. Serious personal injury can occur if someone picks up and uses the nailer without knowing the correct way to operate the nailer.
- Do not drop or throw the tool. Dropping or throwing the tool can result in damage that will make the tool unusable or unsafe. If the tool has been dropped or thrown, examine the tool closely for bent, cracked or broken parts and air leaks. STOP and repair before using or serious injury could occur.

CAUTION Caution indicates a potentially hazardous situation which, if not avoided, MAY result in minor or moderate injury.

- Do not modify or alter the nailer or any nailer parts. Do not use the nailer if any shields or guards are removed or altered. Do not use the nailer as a hammer. Personal injury or tool damage may occur.

- Avoid long extended periods of work with the nailer. Stop using the nailer if you feel pain in hands or arms.

- Always check that the Work Contact Element (WCE) is operating properly. A nail could accidentally be driven if the WCE is not working properly. Personal injury may occur (See "Checking the Work Contact Element" Section).

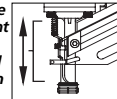

- Disconnect air supply and release tension from the pusher before attempting to clear jams because fasteners can be ejected from the front of the nailer. Personal injury may occur.

NOTICE Notice indicates important information, that if not followed, may cause damage to equipment.

- Avoid using the nailer when the magazine is empty. Accelerated wear on the nailer may occur.
- Clean and check all air supply hoses and fittings before connecting the nailer to an air supply. Replace any damaged or worn hoses or fittings. Tool performance or durability may be reduced.
- Air compressors providing air to the nailer should follow the requirements established by the American National Standards Institute Standard B19.3-1991; Safety Standard for Compressors for Process Industries. Contact your air compressor manufacturer for information.

Nailer Components And Specifications

- **REQUIRES:** 4.5 SCFM with 25 nails per minute @ 90 psi
- **AIR INLET:** 1/4" NPT
- **NAIL SIZE RANGE:** 7/8" to 1-3/4"
- **MAGAZINE CAPACITY:** 120 Nails per load
- **SHANK DIAMETER:** .120" Diameter
- **WEIGHT:** 5 lbs., 8 oz.
- **LENGTH:** 10 1/8"
- **HEIGHT:** 11 1/2"
- **MAXIMUM PRESSURE:** 120 psi
- **PRESSURE RANGE:** 70 - 120 psi

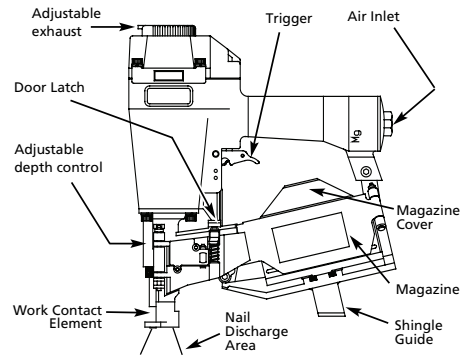

Garantía Limitada

1. DURACIÓN: Desde la fecha de compra por parte del comprador original, según se detalla: Campbell Hausfeld (Trabajo estándar y sin especificar) – 1 (un) año, (Trabajo pesado) – 2 (dos) años, (Trabajo extremo) – 3 (tres) años; IronForce de Campbell Hausfeld – 1 (un) año; Farmhand – 3 (tres) años; Maxis – 5 (cinco) años.
 2. QUIEN OTORGA ESTA GARANTIA (EL GARANTE: Campbell Hausfeld / The Scott Fetzer Company 100 Production Drive, Harrison, Ohio 45030 Teléfono: (800) 543-6400
 3. QUIEN RECIBE ESTA GARANTIA (EL COMPRADOR): El comprador original (que no sea un revendedor) del producto Campbell Hausfeld.
 4. PRODUCTOS CUBIERTOS POR ESTA GARANTIA: Cualquier clavadora, grapadora, herramienta neumática, pistola pulverizadora, inflador o accesorio neumático suministrado o fabricado por el Garante.
 5. COBERTURA DE LA GARANTIA: Los defectos substanciales de material y fabricación que ocurran dentro del periodo de validez de la garantía.
 6. LO QUE NO ESTA CUBIERTO POR ESTA GARANTIA:
 - A. Las garantías implícitas, incluyendo aquellas de comerciabilidad e IDONEIDAD PARA FINES PARTICULARES, ESTAN LIMITADOS A LO ESPECIFICADO EN EL PARRAFO DE DURACION. Si este producto es empleado para uso comercial, industrial o para renta, la garantía será aplicable por noventa (90) días a partir de la fecha de compra. En algunos estados no se permiten limitaciones a la duración de las garantías implícitas, por lo tanto, en tales casos esta limitación no es aplicable.
 - B. CUALQUIER PERDIDA DAÑO INCIDENTAL, INDIRECTO O CONSECUENTE QUE PUEDA RESULTAR DE UN DEFECTO, FALLA O MALFUNCIONAMIENTO DEL PRODUCTO CAMPBELL HAUSFELD. En algunos estados no se permite la exclusión o limitación de daños incidentales o consecuentes, por lo tanto, en tales casos esta limitación o exclusión no es aplicable
 - C. Cualquier falla que resulte de un accidente, abuso, negligencia o incumplimiento de las instrucciones de funcionamiento y uso indicadas en el (los) manual(es) que se adjunta(n) al producto. Dichos accidentes, abusos por parte del comprador, o falta de operar el producto siguiendo las instrucciones del manual de instrucciones suministrado también debe incluir la desconexión o modificación de los instrumentos de seguridad. Si dichos instrumentos de seguridad son desconectados, la garantía quedaría cancelada.
 - D. Los ajustes normales explicados en el(los) manual(es) suministrado(s) con el producto.
 - E. Artículos o servicios normalmente requeridos para el mantenimiento del producto, tales como: anillos en O, resortes, amortiguadores, defensas, hojas de impulsor, fusibles, baterías, empaques, almohadillas o sellos, boquillas de fluido, agujas, boquillas para rociar arena, lubricantes, mangueras de material, elementos filtrantes, álabes de motores, abrasivos, hojillas, discos para cortar, cinceles, retenes para cinceles, cortadores, collarines, mandriles, mordazas para remachadoras, brocas para desarmadores, almohadillas para lijar, soportes de almohadillas, mecanismo de impacto o cualquier otro artículo desgastable que no se haya enumerado específicamente. Estos artículos sólo estarán cubiertos bajo esta garantía por noventa (90) días a partir de la fecha de compra original. Los artículos subrayados sólo están garantizados por defectos de material o fabricación.
 - F. Defectos estéticos que no interfieran con la función del producto
 7. RESPONSABILIDADES DEL GARANTE BAJO ESTA GARANTIA: Reparar o reemplazar, como lo decida el Garante, los productos o componentes que estén defectuosos, se hayan dañado o hayan dejado de funcionar adecuadamente, durante el periodo de validez de la garantía
 8. RESPONSABILIDADES DEL COMPRADOR BAJO ESTA GARANTIA:
 - A. Suministrar prueba fechada de compra y la historia de mantenimiento del producto.
 - B. Entregar o enviar el producto o componente Campbell Hausfeld al Centro de Servicio autorizado Campbell Hausfeld más cercano. Los gastos de flete, de haberlos, deben ser pagados por el comprador.
 - C. Seguir las instrucciones sobre operación y mantenimiento del producto, tal como se indica(n) en el (los) manual(es) del propietario
 9. CUANDO EFECTUARA EL GARANTE LA REPARACION O REEMPLAZO CUBIERTO BAJO ESTA GARANTIA: La reparación o reemplazo dependerá del flujo normal de trabajo del centro de servicio y de la disponibilidad de repuestos.
- Esta garantía limitada es válida sólo en los EE.UU., Canadá y México y otorga derechos legales específicos. Usted también puede tener otros derechos que varían de un Estado a otro, o de un país a otro.

Guía de Diagnóstico de Averías

ADVERTENCIA Deje de usar la clavadora inmediatamente si alguno de los siguientes problemas ocurre. repuestos. Podría resultar le heridas graves. Cualquier reparación o reemplazo de piezas los debe hacer un técnico calificado personal de un centro autorizado de servicio.

| Problema | Causa | Solución |
|--|---|---|
| Hay una fuga de aire en el área de la válvula del gatillo | Los anillos en O de la cubierta de la válvula del gatillo están dañados | Debe reemplazar los anillos en O & chequear el funcionamiento del elemento de funcionamiento al contacto |
| Hay una fuga de aire entre la cubierta y la boquilla | Los tornillos de la cubierta están flojos Los anillos en O están dañados La defensa está dañada | Debe apretar los tornillos Debe reemplazar los anillos en O Debe reemplazar la defensa |
| Hay una fuga de aire entre la cubierta y la tapa | Los tornillos están flojos El empaque está dañado | Debe apretar los tornillos Debe reemplazar el empaque |
| La clavadora deja de clavar un clavo | La defensa está desgastada La boquilla está sucia La suciedad o daños evitan el desplazamiento libre de los clavos o el mecanismo de impulso en el cargador El resorte del mecanismo de impulso está dañado El flujo de aire hacia la clavadora es inadecuado El anillo en O del pistón está desgastado o le falta lubricación | Debe reemplazar la defensa Debe limpiar el canal del sistema de impulso Debe limpiar el cargador Debe reemplazar el resorte Chequee las conexiones, la manguera o el compresor Debe reemplazar los anillos en O. Lubríquelos. |
| | Los anillos en O de la válvula del gatillo están dañados | Debe reemplazar los anillos en O |
| | Hay fugas de aire Hay una fuga en el empaque de la tapa | Debe apretar los tornillos y las conexiones Debe reemplazar el empaque |
| La clavadora funciona lentamente o pierde su potencia | La clavadora no está bien lubricada El resorte de la tapa del cilindro está roto El orificio de salida de la tapa está obstruido | Necesita lubricar la clavadora Debe reemplazar el resorte Debe reemplazar las partes internas dañadas |
| Hay clavos atascados en la clavadora | La guía del mecanismo de impulso está desgastada Los clavos no son del tamaño adecuado. Los clavos están doblados Los tornillos del cargador o de la boquilla están flojos El mecanismo de impulso está dañado | Debe reemplazar la guía Debe usar los clavos recomendados para esta clavadora Reemplácelos con clavos en buenas condiciones Debe apretar los tornillos Debe reemplazar el mecanismo de impulso de clavos |
| Hay una fuga de aire en el vástago de la válvula del gatillo | Los anillos en O o los sellos están dañados | Debe reemplazar los anillos en O o los sellos |
| CLAVADORES DE BOBINA | | |
| El clavador omite clavar un clavo o no alimenta los clavos adecuadamente | Pistón de alimentación de clavos está seco Juntas tóricas dañadas en el pistón de alimentación de clavos. Verificar atascamiento del trinquete Parte inferior del cargador no está ajustada correctamente Alambres soldados en la bobina de clavos están rotos | Lubricar el pistón con lubricante extraligero Reemplazar las juntas tóricas. Revisar el tope y el resorte. Lubricar el conjunto Verificar el trinquete y el resorte de la puerta La parte inferior del cargador debe ser ajustada de acuerdo al largo de los clavos usados No utilice los clavos |
| Los clavos están bloqueados en el cargador | Tamaño incorrecto de los clavos Alambres soldados en la bobina de clavos están rotos | Debe usar los clavos recomendados para el clavador No utilice los clavos |

Operation

Read this manual and understand all safety warnings and instructions before operating the nailer.

LUBRICATION

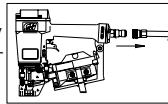
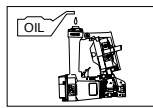
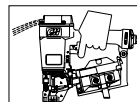

This nailer requires lubrication before using the nailer for the first time and before each use. If an inline oiler is used, manual lubrication through the air inlet is **not** required on a daily basis.

NOTICE The work surface can become damaged by excessive lubrication. Proper lubrication is the owner's responsibility. Failure to lubricate the nailer properly will dramatically shorten the life of the nailer and void your warranty.

1. Disconnect the air supply from the nailer to add lubricant.
 
2. Turn the nailer so the air inlet is facing up. Place 4-5 drops of 30 W non-detergent oil into air inlet. Do not use detergent oils, oil additives, or air tool oils. Air tool oils contain solvents which will damage the nailer's internal components.
 
3. After adding oil, run nailer briefly. Wipe off any excess oil from the cap exhaust.
 

RECOMMENDED HOOKUP

The illustration below shows the recommended hookup for the nailer.

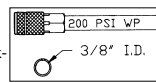
1. The air compressor must be able to maintain a minimum of 70 PSI when the nailer is being used. An inadequate air supply can cause a loss of power and inconsistent driving.
 
2. An oiler can be used to provide oil circulation through the nailer. A filter can be used to remove liquid and solid impurities which can rust or "gum up" internal parts of the nailer.
 
3. Use 3/8" air hoses with a minimum working pressure of 200 psi. Use 1/2" air hoses for 50' run or longer. For better performance, install a 3/8" quick plug (1/4" NPT threads) with an inside diameter of .315" (8mm) on the nailer and a 3/8" quick coupler on the air hose.
 
4. Use a pressure regulator on the compressor, with an operating pressure of 0 - 125 PSI. A pressure regulator is required to control the operating pressure of the nailer between 70 and 120 psi.

Operational Modes

Note: This framing nailer is shipped with the BLACK single cycle mode trigger installed.

WARNING Always know the operational mode of the nailer before using. Failure to know the operational mode could result in death or serious personal injury.

This nailer may be operated in the "Single Cycle" or the "Bottom Trip" mode. The nailer is delivered in the single cycle mode. A separate 'red' trigger for "Bottom Trip" mode is included with tool as an accessory.

SINGLE CYCLE MODE

When the black trigger is installed, nailer is in single cycle mode. This method is recommended when precise nail placement is required. Operation in this mode requires trigger to be pulled each time a nail is driven. Nailer can be actuated by depressing the Work Contact Element (WCE) against work surface followed by pulling the trigger.

The trigger must be released after each fastener is driven to allow tool to reset.

Since the tool can only be actuated by first removing the finger from the trigger, this is considered to be a more restrictive mode of operation, suitable for less experienced users.

BOTTOM TRIP MODE

When the red trigger is installed, the nailer is in bottom trip mode. This method is recommended when less precise nail placement is required. Operation in this mode requires trigger to be depressed with nailer off of the work surface. Then, the nose of the nailer is tapped against the work surface causing a nail to be driven.

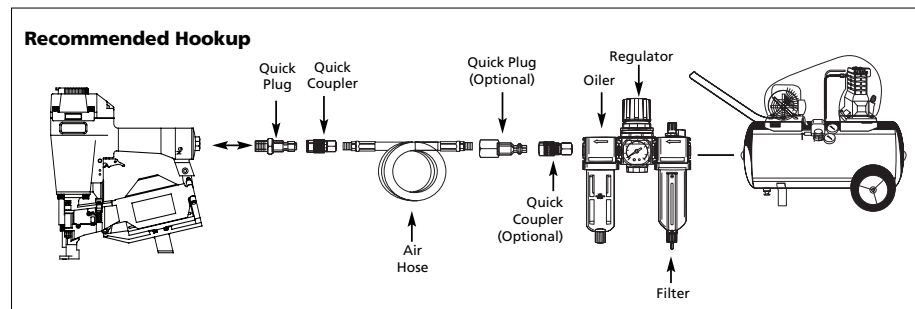

Operation (Continued)

Each time the Work Contact Element is depressed, a nail is driven into the work surface. Extreme care should be taken because a nail will be driven when the WCE is pressed against any surface. Since the tool can be actuated without removing the finger from the trigger, this is considered to be a less restrictive mode, suitable for more experienced users.

MODE CONVERSION

To convert the tool from one mode to the other:

1. Remove o-ring on the side of trigger pin.
2. Remove trigger pin, trigger, and trigger spring (if included).
3. Switch out only the trigger.
4. Replace trigger spring (if included), trigger, trigger pin, and o-ring.

Do not attempt to modify the trigger components in any manner and do not attempt to use any other trigger components other than those intended for this tool.

See the tool manual for further Safety and Operation information.

Contact your Campbell Hausfeld representative if you have any questions.

ADJUSTING NAIL PENETRATION

The tool is equipped with an adjustable depth of drive feature. This feature allows the user to determine how deep the fastener will be driven into the work surface.

- a. Adjust operating pressure so nails are driven consistently. Do not exceed 120 psi.
- b. Turn thumbwheel to decrease the gap between tip of WCE and nose to maximize depth; increase the gap to minimize depth.
- c. Make sure trigger and work contact element (WCE) move freely up and down without binding or sticking after each adjustment.

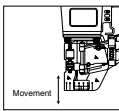

WORK CONTACT ELEMENT (WCE)

CAUTION Check the operation of the Work Contact Element (WCE) trip mechanism before each use. The WCE must move freely without binding through its entire travel distance. The WCE spring must return the WCE to its fully extended position after being depressed. Do not operate the nailer if the WCE trip mechanism is not operating properly. Personal injury may occur.

1. Disconnect the air supply from the nailer.

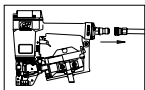

2. Remove all nails from the magazine (see Loading/Unloading).

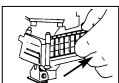

3. Make sure the trigger and Work Contact Element (WCE) move freely up and down without sticking or binding.

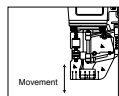

4. Reconnect air supply to the nailer.

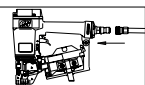

5. Depress the WCE against the work surface without pulling the trigger. The nailer **MUST NOT OPERATE**. Do not use the tool if it operates without pulling the trigger. Personal injury may result.

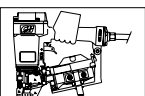

6. Remove the nailer from the work surface. The WCE must return to its original down position. Depress the trigger. The nailer **MUST NOT OPERATE**. Do not use the tool if it operates while lifted from the work surface. Personal injury may result.

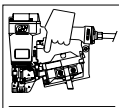

7. Pull the trigger and depress the WCE against the work surface. The nailer **MUST OPERATE** if bump trigger is installed. The nailer **MUST NOT OPERATE** if sequential trigger is installed.

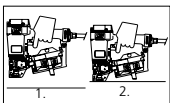

8. Depress the WCE against the work surface. Pull the trigger. The nailer **MUST OPERATE**.

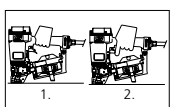

LOADING/UNLOADING THE NAILER

1. Always **connect** the tool to the air supply before **loading** fasteners.

2. Pull the door latch down and open the door. Open magazine cover.

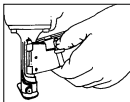

3. Check the nail platform adjustment. Change nail platform settings by turning knob on the post and twisting to the correct setting: The nail platform must be set for the length of nails to be used or the nails will not feed properly.

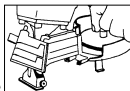

4. Load the coil of nails over the post in the magazine. Make sure to uncoil enough nails to reach the feed pawl. The first nail should be placed in front of the front tooth on the feed pawl in the driver channel and the nail heads must be in the slot in the nose.

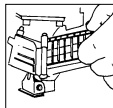

5. Close the magazine cover and door latch.

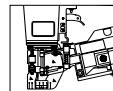

6. Always unload all fasteners before removing tool from service. **Unloading** is the reverse of loading, except always **disconnect** the air hose before unloading.

SHINGLE GUIDE ADJUSTMENT

1. Disconnect the air supply from the nailer.

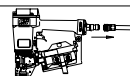

2. Loosen the two screws on the shingle guide under the magazine.

3. Place the shingle guide against the front edge of the shingle.

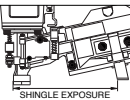

4. Adjust the shingle guide until the desired shingle exposure is achieved.

5. Tighten the two screws on the shingle guide.

CLEARING A JAM FROM THE NAILER

1. Disconnect the air supply from the nailer.

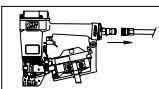

Funcionamiento (continuación)

4. Coloque una bobina de clavos en el cargador sobre la barra del cargador. Asegúrese de desenrollar suficientes clavos hasta alcanzar el trinquete de avance. El primer clavo debe colocarse delante del diente delantero en el trinquete de avance, en el canal del expulsador y las cabezas de los clavos deben estar en la ranura de la nariz del clavador.
5. Cierre el retén y la tapa del cargador.

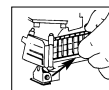

2. Tire el retén de la portezuela hacia abajo y abra la tapa del cargador.

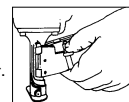

3. Saque los clavos de la nariz del clavador.



4. Sujete el clavo atascado con unas pinzas y extraígalo del clavador.

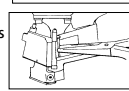

Metodo alternativo:

1. Inserte un destornillador en la nariz del clavador. Empuje hacia arriba la hoja del expulsador a fin de liberar el clavo atascado.

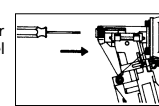

2. Sujete el clavo con unas pinzas y sáquelo del clavador.

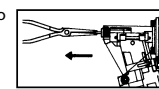

6. **Para descargarla** haga lo contrario que para cargarla, excepto **que siempre debe desconectar** la manguera de aire antes de comenzar.

AJUSTE DE LA GUIA PARA TEJAS DE MADERA

1. Desconecte la clavadora de la fuente de suministro de aire.
2. Afloje los dos tornillos de la guía que se encuentran bajo el cargador.
3. Coloque la guía contra el borde delantero de la teja.
4. Ajuste la guía de tejas hasta lograr la exposición deseada para la teja.
5. Apriete los dos tornillos de la guía para tejas de madera.

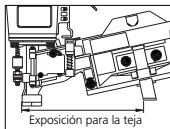
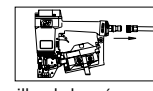

QUE HACER CUANDO LA CLAVADORA TENGA UN CLAVO ATASCADO

1. Desconecte la clavadora de la fuente de suministro de aire.

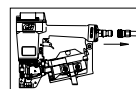

Servicio Técnico

Si desea hacer alguna pregunta referente a la reparación u operación de las clavadoras, sírvase llamar a nuestro número especial, 1-800-543-6400.

Clavos et Repuestos

ADVERTENCIA Use solamente sujetadores Campbell Hausfeld originales (o su equivalente) - (vea la información sobre intercambio de sujetadores). Use solamente partes de repuesto Campbell Hausfeld originales. Nunca substituya las partes. No use partes modificadas o partes que no den un rendimiento equivalente al equipo original. El rendimiento de las herramientas, la seguridad y la duración pueden verse reducidos. Cuando ordene partes de repuesto o sujetadores, especifique el número de la parte.

Para reparar la clavadora

Las reparaciones de la clavadora las debe hacer SOLAMENTE un técnico calificado que tenga experiencia.

Para colocarle los sellos

Cada vez que repare una clavadora deberá limpiarle y lubricarle las partes internas. Le recomendamos que use Parker O-lube o un lubricante equivalente en todos los anillos en O. A cada anillo en O se le debe dar un baño de lubricante para anillos antes de instalarlos. Igualmente, deberá ponerle un poco de aceite a todas las piezas que se mueven y muñones. Finalmente, después de haberla ensamblado y antes de probar la herramienta deberá ponerle unas cuantas gotas de aceite sin detergente 30W u otro aceite similar, en las líneas de aire.

Mantenimiento

Limpieza del Clavador

1. Desconectar el suministro de aire del clavador.
2. Limpie las acumulaciones de alquitrán con aceite combustible kerosén #2 o con combustible diesel. No permita que el combustible penetre en el cilindro del expulsador pues se puede causar daño. Seque completamente el clavador antes de usarlo.

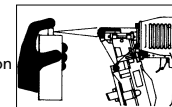
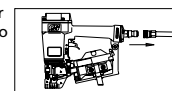

Información de intercambio

Los clavos usados con la clavadora para acabado RN164500 de Campbell Hausfeld también se pueden usar con las clavadoras Rollo de techado ATRO, Bostitch RN45, N12B, Hitachi NV45AB, Porter Cable RN175, Sears 18324 y Senco SCN200R.

Funcionamiento (continuación)

tirando del gatillo o, de lo contrario, la clavadora se puede accionar tirando del gatillo, y luego presionando el elemento de contacto de trabajo contra la superficie de trabajo.

El gatillo deberá soltarse luego de haber clavado cada sujetador para permitir que la herramienta se reajuste. Como la herramienta sólo puede activarse retirando primero el dedo del gatillo, éste se considera un modo más restrictivo y seguro para usuarios con menos experiencia.

MODO DE DISPARO INFERIOR

Cuando está instalado el gatillo rojo, la clavadora está en modo de disparo inferior. Se recomienda este método cuando se requiere una colocación de clavos menos precisa. La operación en este modo requiere que se presione el gatillo con el clavo fuera de la superficie de trabajo. Luego, la nariz de la clavadora se pega contra la superficie de trabajo colocando un clavo. Cada vez que el elemento de contacto de trabajo (WCE) se presiona, se coloca un clavo en la superficie de trabajo. Se deberá tener extremo cuidado porque siempre se colocará un clavo cuando el WCE se presiona contra cualquier superficie.

Como la herramienta puede activarse sin retirar el dedo del gatillo, éste se considera un modo menos restrictivo, adecuado para usuarios con más experiencia.

Para cambiar a la herramienta nuevamente al modo de ciclo único, fije la palanca en el gatillo en la posición superior.

CONVERSIÓN DE MODO

Para convertir la herramienta de un modo al otro:

1. Retire el anillo en O que se encuentra a un lado del pasador del gatillo.
2. Retire el pasador del gatillo, el gatillo y el resorte del gatillo (si está incluido).
3. Cambie sólo el gatillo.
4. Vuelva a colocar el resorte del gatillo (si está incluido), el gatillo, el pasador del gatillo y el anillo en O.

No intente modificar los componentes de gatillo de modo alguno, ni intente usar ningún otro componente de gatillo que no sean los diseñados para esta herramienta.

Vea el manual de la herramienta para obtener más información sobre Seguridad y Funcionamiento.

Póngase en contacto con su representante Campbell Hausfeld si tiene alguna pregunta.

CÓMO AJUSTAR LA PENETRACIÓN DEL CLAVO

La herramienta viene equipada con un mecanismo clavador de profundidad ajustable. Esto le permite al usuario determinar a qué profundidad se va a clavar en la superficie de trabajo.

- Ajuste la presión de operación a aquélla que usará con regularidad para clavar los sujetadores. No exceda la presión de operación máxima de la clavadora de 8,27 bar.
- Gire la ruedecilla para reducir la distancia entre la punta del elemento de contacto WCE y la boquilla para aumentar la profundidad; aumente la distancia para reducir la profundidad.
- Asegúrese que el gatillo y el Elemento de Contacto de Trabajo se mueven libremente hacia arriba y hacia abajo sin atascarse o pegarse después de cada ajuste.

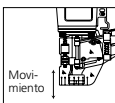

ELEMENTO DE CONTACTO

PRECAUCIÓN Chequee el funcionamiento del mecanismo del elemento de contacto antes de cada uso. El elemento de contacto se debe desplazar libremente, sin pegarse, a lo largo del área de desplazamiento. El resorte del elemento de contacto debe regresar el elemento de contacto a su posición original totalmente extendido. No use la clavadora si el mecanismo del elemento de contacto no está funcionando adecuadamente. Podría ocasionarle heridas.

1. Desconecte la clavadora de la fuente de suministro de aire.

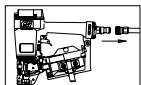

2. Saque todos los clavos del cargador (Vea la Sección Carga-Descarga).

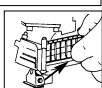

3. Cerciórese de que el gatillo y el elemento de contacto se muevan libremente en ambos sentidos sin atascarse o pegarse.

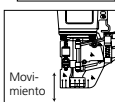

4. Reconecte la clavadora a la fuente de suministro de aire.

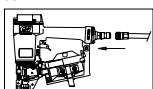

5. Presione el Elemento de Contacto de Trabajo contra la superficie de trabajo sin apretar el gatillo. La clavadora **NO DEBE OPERAR**. No use la herramienta si opera sin apretar el gatillo. Se pueden producir lesiones personales.

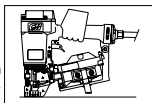

6. Remueva la clavadora de la superficie de trabajo. El Elemento de Contacto de Trabajo tiene que volver a su posición original. Presione el gatillo. La clavadora **NO DEBE OPERAR**. No use la herramienta si opera mientras está levantada de la superficie de trabajo.

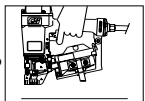

7. Apriete el gatillo y presione el Elemento de Contacto de Trabajo contra la superficie de trabajo. La clavadora **DEBE** operar si el gatillo de contacto ha sido instalado. La clavadora **NO DEBE OPERAR** si el gatillo secuencial ha sido instalado.

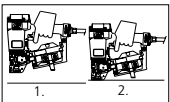

8. Presione el Elemento de Contacto de Trabajo contra la superficie de trabajo. Apriete el gatillo. La clavadora **DEBE OPERAR**.

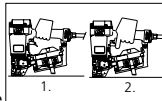

PARA CARGAR Y DESCARGAR LA CLAVADORA

1. Siempre **conecte** la herramienta a la fuente de suministro de aire antes de colocarle los clavos.

2. Tire el retén hacia abajo y abra la portezuela. Abra la tapa del cargador.

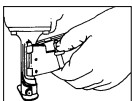

3. Verifique el ajuste del portaclavos. Cambie el ajuste del portaclavos girando la perilla sobre el eje y alcanzando el ajuste correcto.



El portaclavos debe ajustarse de acuerdo con el tamaño de los clavos que se usen, de lo contrario la alimentación de clavos no será consistente.

Operation (Continued)

2. Pull the door latch down and open feeder door. Open the magazine cover.

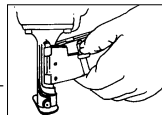

3. Pull nails away from nose area.

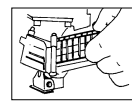

4. Grab the jammed nail with pliers and remove.

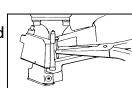

Alternative Method:

1. Insert a screwdriver into the nose of the nailer. Push up on the driver blade to free the jammed nail.

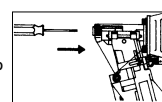

2. Grab the nail with pliers and remove.

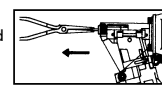

Maintenance

Cleaning the Nailer

1. Disconnect the air supply from the nailer.
2. Remove tar buildup with kerosene #2 fuel oil or diesel fuel. Do not allow solvent to get into the drive cylinder or damage may occur. Dry off the nailer completely before use.

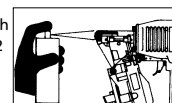
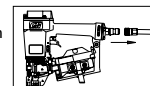

Technical Support

Please call our Nailer Hotline at 1-800-543-6400 with any questions regarding the operation or repair of this nailer.

Fastener And Replacement Parts

WARNING Use only genuine Campbell Hausfeld fasteners (or equivalent - see Fastener Interchange Information). Use only genuine Campbell Hausfeld replacement parts. Never substitute parts. Do not use modified parts or parts which will not give equivalent performance to the original equipment. Tool performance, safety and durability could be reduced. When ordering replacement parts or fasteners, specify by part number.

Interchange Information

Nails used in the Campbell Hausfeld RN164500 Coil Roofing Nailer will also work in ATRO Roofing Roll; Bostitch N12B, RN45, RN45B, RN46; Hitachi NV45AB, NV45AB2, NV45AC; Paslode 3175/44RCU; Porter Cable RN175, RN175A; Sears 18324; and Senco 3C000IN, 3D000IN, RP450, SCN200R, SCN450, SCN455xp.

Troubleshooting Guide

⚠ WARNING

Stop using nailer immediately if any of the following problems occur. Serious personal injury could result. Any repairs or replacements must be done by a Qualified Service Person or Authorized Service Center.

| Problem | Cause | Solution |
|---|--|---|
| Air leaking at trigger valve | O-Rings in trigger valve housing are damaged | Replace O-Rings. Check operation of Work Contact Element (WCE) |
| Air leaking between housing and nose | Loose screws in housing Damaged O-Rings Damage to bumper | Tighten screws Replace O-Rings Replace bumper |
| Air leaking between housing and cap | Loose screws Damaged gasket | Tighten screws Replace gasket |
| Nailer skips driving nail | Worn bumper Dirt in nose piece Dirt or damage prevent nails or pusher from moving freely in magazine Damaged pusher spring Inadequate air flow to nailer Worn O-Ring on piston or lack of lubrication Damaged O-Ring on trigger valve Air leaks Cap gasket leaking | Replace bumper Clean drive channel Clean magazine Replace spring Check fitting, hose or compressor Replace and lubricate O-Rings Replace O-Rings Tighten screws and fittings Replace gasket |
| Nailer runs slow or has loss of power | Nailer not lubricated sufficiently Broken spring in cylinder cap Exhaust port in cap is blocked | Lubricate nailer Replace spring Replace damaged internal parts |
| Nails are jammed in nailer | Guide on driver is worn Nails are not correct size Nails are bent Magazine or nose screws are loose Driver is damaged | Replace guide Use only recommended nails Replace with undamaged nails Tighten screws Replace driver |
| Air leaking at trigger valve stem | O-Rings or seals are damaged | Replace O-Rings or seals |
| COIL NAILERS | | |
| Nailer skips driving nail or does not feed properly | Nail feed piston is dry Damaged O-Rings on nail feed piston Chack pawl binding Magazine bottom not set correctly | High speed spindle lubricant needs to be added to piston Replace O-Rings. Check bumper and spring. Lubricate assembly Pawl and spring on door must be checked Magazine bottom must be set for length of nails used |
| Nails are jammed in magazine | Weld wires in nail coil are broken Nails are not the correct size Weld wires in nail coil are broken | Do not use nails Nails recommended for nailer must be used. Magazine bottom must be set correctly Do not use nails |

Informaciones Generales de Seguridad (continuacion)

- Evite usar la clavadora cuando el depósito está vacío. Esto podría acelerar su desgaste.
- Limpie y chequee todas las mangueras de suministro de aire y conexiones antes de conectar la clavadora al compresor. Reemplace las mangueras y conexiones que estén dañadas o desgastadas. El rendimiento de la herramienta o su durabilidad podrían reducirse.
- Los compresores de aire usados para suministrarle aire a la clavadora deben cumplir los requerimientos establecidos por la organización norteamericana ANSI en el código B19.3-1981; sobre seguridad y estándares para compresores de aire industriales. Contacte al fabricante de su compresor de aire para mayor información.

2. Gire la clavadora de modo que la entrada de aire quede mirando hacia arriba. Agregue de 4 a 5 gotas de aceite no detergente 30W en la entrada de aire. No use aceites detergentes, aditivos de aceite, ni aceites para herramientas neumáticas. Los aceites para herramientas neumáticas contienen solventes que pueden averiar los componentes internos de la clavadora.
3. Después de agregar aceite, haga funcionar la clavadora brevemente. Limpie todo exceso de aceite que salga del escape de la tapa.

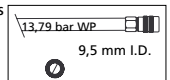
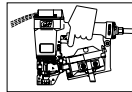
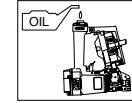

3. Use mangueras de aire de 9,5 mm diseñadas para presiones mínimas de trabajo de 13,79 bar. Use mangueras de aire de 12,7 mm si la longitud de las mismas es de 15,2 m ó más. Para un mejor rendimiento, instalele a la clavadora un conector rápido de 9,5 mm (con rosas de 6,4 mm NPT) cuyo diámetro interno sea de 0,315" (8mm) y un acoplador rápido de 9,5 mm a la manguera de aire.
4. Use un regulador de presión (de 0-8,62 bar) en el compresor. Se necesita un regulador de presión para controlar la presión de operación de la clavadora entre 4,83 y 8,27 bar.

Modos de operación
Nota: Esta clavadora para estructuras se envía con el gatillo NEGRO de modo de ciclo único instalado.

Funcionamiento

Cómo usar la clavadora
Lea este manual y comprenda todas las medidas de seguridad e instrucciones antes de utilizar la clavadora.

LUBRICACION
Esta clavadora requiere lubricación antes de usarse por primera vez y antes de cada uso. Si utiliza un lubricador incorporado a la línea, **no tendrá** que lubricarla manualmente a diario.

AVISO La superficie de trabajo se podría dañar debido a la lubricación excesiva. La lubricación adecuada es la responsabilidad del propietario. Si no lubrica la clavadora adecuadamente, ésta se dañará rápidamente y la garantía se cancelaría.

1. Desconecte la clavadora de la fuente de suministro de aire para lubricarla.

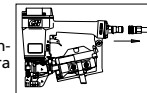

1. El compresor de aire debe tener la capacidad de suministrar un mínimo de 4,83 bar cuando la clavadora esté en uso. Si el suministro de aire es inadecuado podría haber pérdida de potencia y falta de consistencia en el funcionamiento.
2. Puede utilizar un lubricador para lubricar la clavadora. Igualmente, puede utilizar un filtro para remover las impurezas líquidas y sólidas que podrían oxidar u obstruir las partes internas de la clavadora.

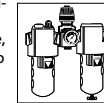

⚠ ADVERTENCIA Siempre sepa cuál es el modo de operación de la clavadora antes de usarla. Si no sabe, puede ocasionar la muerte o lesiones personales graves.

Las clavadoras pueden ponerse en funcionamiento en el modo de "Ciclo único" o "Disparo inferior". La clavadora opera en el modo de ciclo único. Se incluye un gatillo "rojo" para el modo "Disparo inferior" como accesorio con la herramienta.

MODO DE CICLO ÚNICO
Cuando está instalado el gatillo negro, la clavadora está en modo de ciclo único. Se recomienda este método cuando se requiere una colocación precisa de los clavos. La operación en este modo requiere que se tire del gatillo cada vez que se coloque un clavo. La clavadora se puede accionar apretando el elemento de contacto de trabajo contra la superficie de trabajo, y luego,

Conexión Recomendada

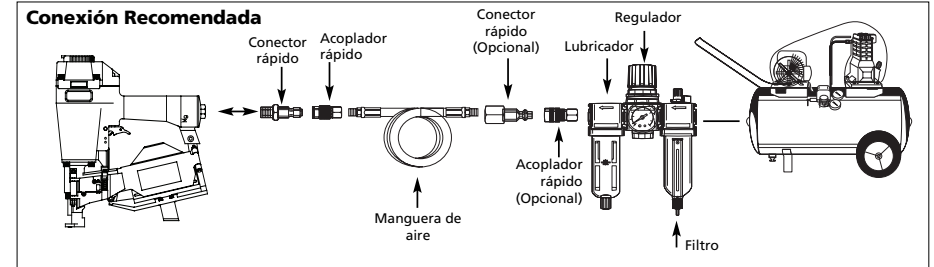

Informaciones Generales de Seguridad (continuación)

sujetador y producir la muerte o lesiones personales graves.

- **Protéjase la vista y los oídos.** Use anteojos de seguridad Z87, con protección lateral y tápese los oídos adecuadamente. Los patrones y los usuarios son responsables de que tanto los operarios como otras personas en los alrededores se protejan adecuadamente. De lo contrario podrían sufrir heridas oculares o sordera permanente shields.



- **No use una válvula de chequeo o ninguna conexión que permita que el aire permanezca en la clavadora.** Se puede producir la muerte o lesiones personales graves.

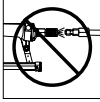

- **Nunca ponga las manos ni ninguna otra parte del cuerpo en el área de descarga de la clavadora.** Ésta puede expulsar un sujetador y producir la muerte o lesiones personales graves.



- **Nunca cargue la clavadora por la manguera de aire ni hale la manguera para mover la clavadora o el compresor de aire.** Mantenga las mangueras alejadas del calor, aceite y objetos puntiagudos. Reemplace cualquier manguera que esté dañada, débil o



degradada. Ésto podría ocasionar heridas o daños a la herramienta

- **Siempre asuma que la clavadora está cargada. Nunca la use como juguete. Siempre mantenga a otros a una distancia segura en caso de que la clavadora se dispare accidentalmente. Nunca la apunte hacia personas. Si la dispara accidentalmente podría ocasionarle la muerte o heridas graves.**

- **No clave un clavo encima de otro. El clavo podría saltar y ocasionarle la muerte o heridas graves.**



- **No opere la clavadora ni permita que otros la operen si las etiquetas de advertencia están ilegibles. Éstas se encuentran en el cargador o el cuerpo de la clavadora.**



- **Nunca deje la clavadora desatendida o conectada al compresor de aire si no la va a usar. Si alguien sin experiencia comienza a usarla podría ocasionarle heridas graves.**

- **No deje que la herramienta se caiga ni la tire. Ésto podría dañarla o convertirla en algo peligroso de usar. En caso de que la herramienta se haya caído o la hayan tirado, revisela con cuidado a ver si está doblada o rota, si tiene alguna pieza dañada o tiene fugas de aire. DEJE de trabajar y repárela antes de usarla o podría ocasionarle heridas graves.**

PRECAUCIÓN

Ésto le indica

que hay una situación que PODRÍA ocasionarle heridas no muy graves.

- **No modifique o altere la clavadora o ninguna de sus partes. No use la clavadora si le faltan alguna de las tapas protectoras o si éstas han sido modificadas. No use la clavadora como un martillo. Se pueden producir lesiones personales o daños a la herramienta.**

- **Evite trabajar con esta clavadora por largos períodos. Deje de usar la clavadora si siente dolor en las manos o en los brazos.**

- **Siempre revise que el Elemento de Contacto de Trabajo esté funcionando correctamente. Puede que se clave un clavo por accidente si el Elemento de Contacto de Trabajo no está funcionando correctamente. Se pueden producir lesiones personales (vea la sección "Cómo Revisar el Elemento de Contacto de Trabajo").**

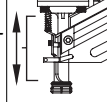

- **Desconecte la fuente de suministro de aire y elimine la tensión del disparador antes de tratar de sacar cualquier clavo atascado, ya que la clavadora podría disparar un clavo por el frente. Ésto podría ocasionarle heridas.**

AVISO

Ésto le indica una

información importante, que de no seguirlo, le podría ocasionar daños al equipo.

Componentes y Especificaciones de la Clavadora

- **REQUIRE:** 0,12 m³/min para clavar 25 clavos por minuto a 6,21 bar
- **ENTRADA DE AIRE:** 6,4 mm NPT
- **RANGO DE LOS CLAVOS:** 22,2 mm a 4,44 cm
- **CAPACIDAD DEL CARGADOR:** 120 clavos por carga
- **DIÁMETRO DE LA ESPIGA:** 3,05 mm (.120") de diámetro
- **PESO:** 2,49 kg
- **LONGITUD:** 25,72 cm
- **ALTURA:** 29,21 cm
- **PRESION MAXIMA:** 8,27 bar
- **RANGO DE LA PRESION:** 4,83 - 8,27 bar

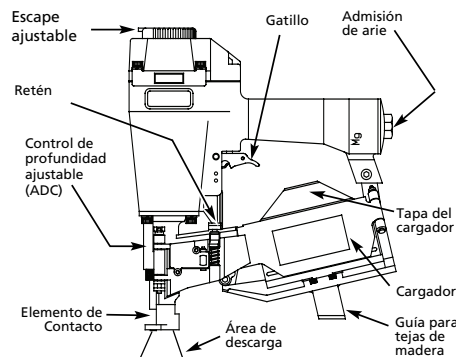

Limited Warranty

1. **DURATION:** From the date of purchase by the original purchaser as follows: Campbell Hausfeld (Standard Duty and Unannounced) – One (1) Year, (Serious Duty) – Two (2) Years, (Extreme Duty) – Three (3) Years; IronForce by Campbell Hausfeld – One (1) Year; Farmhand – Three (3) Years; Maxus – Five (5) Years.
2. **WHO GIVES THIS WARRANTY (WARRANTOR):** Campbell Hausfeld / Scott Fetzer Company, 100 Production Drive, Harrison, Ohio, 45030, Telephone: (800) 543-6400
3. **WHO RECEIVES THIS WARRANTY (PURCHASER):** The original purchaser (other than for purposes of resale) of the Campbell Hausfeld product.
4. **WHAT PRODUCTS ARE COVERED BY THIS WARRANTY:** Any Campbell Hausfeld nailer, stapler, air tool, spray gun, inflator or air accessory supplied or manufactured by Warrantor.
5. **WHAT IS COVERED UNDER THIS WARRANTY:** Substantial defects in material and workmanship which occur within the duration of the warranty period.
6. **WHAT IS NOT COVERED UNDER THIS WARRANTY:**
 - A. Implied warranties, including those of merchantability and FITNESS FOR A PARTICULAR PURPOSE ARE LIMITED FROM THE DATE OF ORIGINAL PURCHASE AS STATED IN THE DURATION. If this product is used for commercial, industrial or rental purposes, the warranty will apply for ninety (90) days from the date of purchase. Some States do not allow limitation on how long an implied warranty lasts, so the above limitations may not apply to you.
 - B. ANY INCIDENTAL, INDIRECT, OR CONSEQUENTIAL LOSS, DAMAGE, OR EXPENSE THAT MAY RESULT FROM ANY DEFECT, FAILURE, OR MALFUNCTION OF THE CAMPBELL HAUSFELD PRODUCT. Some States do not allow the exclusion or limitation of incidental or consequential damages, so the above limitation or exclusion may not apply to you.
 - C. Any failure that results from an accident, purchaser's abuse, neglect or failure to operate products in accordance with instructions provided in the owner's manual(s) supplied with product. Accident, purchaser's abuse, neglect or failure to operate products in accordance with instructions shall also include the removal or alteration of any safety devices. If such safety devices are removed or altered, this warranty is void.
 - D. Normal adjustments which are explained in the owner's manual(s) provided with the product.
 - E. Items or service that are normally required to maintain the product, i.e. o-rings, springs, bumpers, debris shields, driver blades, fuses, batteries, gaskets, packings or seals, fluid nozzles, needles, sandblast nozzles, lubricants, material hoses, filter elements, motor vanes, abrasives, blades, cut-off wheels, chisels, chisel retainers, cutters, collets, chucks, rivet jaws, screw driver bits, sanding pads, back-up pads, impact mechanism, or any other expendable part not specifically listed. These items will only be covered for ninety (90) days from date of original purchase. Underlined items are warranted for defects in material and workmanship only.
 - F. Cosmetic defects that do not interfere with the product's function.
7. **RESPONSIBILITIES OF WARRANTOR UNDER THIS WARRANTY:** Repair or replace, at Warrantor's option, products or components which are defective, have malfunctioned and/or failed to conform within duration of the warranty period.
8. **RESPONSIBILITIES OF PURCHASER UNDER THIS WARRANTY:**
 - A. Provide dated proof of purchase and maintenance records.
 - B. Deliver or ship the Campbell Hausfeld product or component to the nearest Campbell Hausfeld Authorized Service Center. Freight costs, if any, must be borne by the purchaser.
 - C. Use reasonable care in the operation and maintenance of the products as described in the owner's manual(s).
9. **WHEN WARRANTOR WILL PERFORM REPAIR OR REPLACEMENT UNDER THIS WARRANTY:** Repair or replacement will be scheduled and serviced according to the normal work flow at the servicing location, and depending on the availability of replacement parts.

This Limited Warranty applies in the United States, Canada and Mexico only and gives you specific legal rights. You may also have other rights which vary from state to state or country to country.

Généralités Sur La Sécurité (suite)

⚠ AVERTISSEMENT

Avertissement indique une situation hasardeuse potentielle qui PEUT résulter en perte de vie ou blessures graves.

- Toujours débrancher le tuyau d'air comprimé de la cloueuse avant de dégager un clou bloqué, de régler, de réparer ou de transporter la cloueuse ou lorsque celle-ci n'est pas en service. Le raccordement du tuyau d'air comprimé doit toujours s'effectuer AVANT le chargement du magasin.

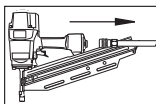

L'éjection accidentelle d'un clou peut causer des blessures graves ou mortelles.

- Protéger vos yeux avec des lunettes de sécurité 287 à écrans latéraux et vos oreilles avec un protecteur auditif. Le patron et l'utilisateur sont responsables pour assurer que l'utilisateur et ceux à proximité de la cloueuse portent l'équipement de sécurité, sinon, il y a risque de blessures graves oculaires ou de dommage permanent à l'ouïe. sécurité, sinon, il y a risque de blessures graves oculaires ou de dommage permanent à l'ouïe.

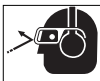

- Ne pas utiliser un clapet ni autre raccord qui permet que l'air reste dans la cloueuse. Cela peut

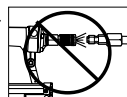

entraîner des blessures graves ou mortelles.

- Ne jamais poser l'embout de clouage sur la main ou sur toute autre partie du corps. L'éjection accidentelle d'un clou peut causer des blessures graves ou mortelles.



- Ne jamais transporter la cloueuse par le tuyau à air. Ne jamais tirer sur le tuyau pour déplacer la cloueuse ou le compresseur. Garder le tuyau à air à l'écart de la chaleur, l'huile et les objets pointus.



Remplacer les tuyaux endommagés, faibles ou usés. Sinon, il y a risque de blessures personnelles ou de dommage à l'outil.

- Toujours présumer que la cloueuse contient des clous. Ne jamais traiter la cloueuse de jouet. Toujours tenir les autres personnes à l'écart de l'endroit de travail en cas d'expulsion accidentelle. Ne jamais diriger la cloueuse vers une autre personne. Le déclenchement accidentel de la cloueuse peut causer la mort ou blessures graves.



- Ne pas utiliser la cloueuse/ni permettre qu'une autre personne l'utilise si les avertissements ou les étiquettes d'avertissement situés sur le chargeur et corps de la cloueuse ne sont pas lisibles.

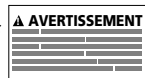

- Ne jamais laisser la cloueuse sans surveillance ni branchée à un compresseur si hors-service. Il y a risque de blessures graves si la cloueuse est utilisée par une personne qui ne connaît

pas les instructions d'utilisation.

- Ne pas échapper ni jeter l'outil car ceci peut causer du dommage le rendant dangereux à utiliser. Si l'outil s'est fait échappé ou jeté, l'examiner soigneusement afin de déterminer s'il est courbé, fendu ou s'il y a des fuites ou pièces détachées endommagées. ARRÊTER et réparer avant d'utiliser, sinon, il y a risque de blessures graves.

⚠ ATTENTION Attention indique une situation hasardeuse potentielle qui PEUT résulter en blessures.

- Ne pas modifier ni altérer la cloueuse ou ces pièces. N'utilisez pas une cloueuse si les écrans ou protecteurs ont été enlevés ou altérés. Cela peut entraîner des blessures ou endommager l'appareil.

- Éviter d'utiliser la cloueuse pour une période de temps prolongée. Cesser d'utiliser la cloueuse si l'on ressent des douleurs dans les mains ou dans les bras.

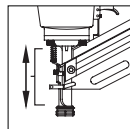

- Toujours vérifier le bon fonctionnement du mécanisme de déclenchement par contact (WCE). L'éjection accidentelle de clou peut se produire si ce mécanisme ne fonctionne pas correctement et cela pourrait entraîner des blessures. (Voir "Vérification du mécanisme de déclenchement par contact").

- Pour éviter l'expulsion d'une attache, débrancher la source d'air et relâcher la tension du pousoir avant de procéder au déblocage. Sinon, il y a risque de blessures graves.

Pièces Détachées et Spécifications de la Cloueuse

- EXIGE: 0,12 m³/min avec 25 clous par minute à 621 kPa
- PRISE D'AIR: 1/4 po NPT
- TAILLES DE CLOUS: 7/8 po à 1-3/4 po
- CAPACITÉ DU CHARGEUR: 120 Clous par charge
- Shank Diameter: .120" Diameter
- POIDS: 2,49 kg
- LONGUEUR: 10-1/8 po
- HAUTEUR: 11-1/2 po
- PRESSION MAXIMALE: 827 kPa
- GAMME DE PRESSION: 4,83 - 827 kPa

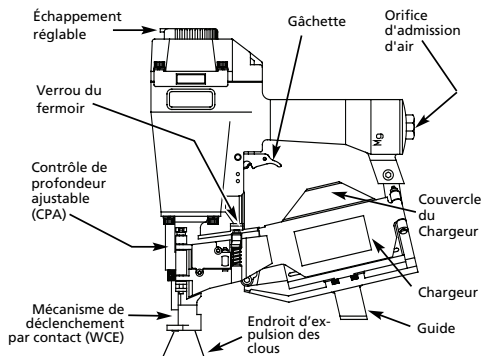

Garantie Limitée

1. DURÉE : De la date d'achat par l'acheteur original comme suit : Campbell Hausfeld (service standard et non annoncé) - un (1) an ; (service sérieux) - deux (2) ans, (service extrême) - trois (3) ans, IronForce de Campbell Hausfeld - un (1) an; Farmhand - trois (3) ans; Maxus - cinq (5) ans.
 2. GARANTIE ACCORDÉE PAR (GARANT): Campbell Hausfeld/Scott Fetzer Company, 100 Production Drive, Harrison, Ohio, 45030, Téléphone: (800) 543-6400
 3. BÉNÉFICIAIRE DE CETTE GARANTIE (ACHETEUR): L'acheteur original (sauf en cas de revente) du produit Campbell Hausfeld.
 4. PRODUITS COUVERTS PAR CETTE GARANTIE: Tous les outils de fixation (cloueuses et agrafeuses), outils pneumatiques, pistolets vaporisateurs, gonfleurs ou accessoires pneumatiques Campbell Hausfeld qui sont fournis par ou fabriqués par le Garant.
 5. COUVERTURE DE LA PRÉSENTE GARANTIE: Défauts de matière et de fabrication considérables qui se révèlent pendant la période de validité de la garantie.
 6. LA PRÉSENTE GARANTIE NE COUVRE PAS:
 - A. Les garanties implicites, y compris celles de commercialisabilité et D'ADAPTION À UNE FONCTION PARTICULIÈRE SONT LIMITÉES À PARTIR DE LA DATE D'ACHAT INITIALE TELLE QU'INDIQUÉE DANS LA SECTION DURÉE. Si ce produit est utilisé pour une fonction commerciale, industrielle ou pour la location, la durée de la garantie sera quatre-vingt-dix (90) jours à compter de la date d'achat. Quelques Provinces (États) n'autorisent pas de limitations de durée pour les garanties implicites. Les limitations précédentes peuvent donc ne pas s'appliquer.
 - B. TOUT DOMMAGE, PERTE OU DÉPENSE FORTUIT OU INDIRECT POUVANT RÉSULTER DE TOUT DÉFAUT, PANNE OU MAUVAIS FONCTIONNEMENT DU PRODUIT CAMPBELL HAUSFELD. Quelques Provinces (États) n'autorisent pas l'exclusion ni la limitation des dommages fortuits ou indirects. La limitation ou exclusion précédente peut donc ne pas s'appliquer.
 - C. Toute panne résultant d'un accident, d'une utilisation abusive, de la négligence ou d'une utilisation ne respectant pas les instructions données dans le(s) manuel(s) accompagnant le produit. Un accident, l'utilisation abusive par l'acheteur, la négligence ou le manque de faire fonctionner les produits selon les instructions comprend aussi l'enlèvement ou la modification de n'importe quel appareil de sûreté. Si ces appareils de sûreté sont enlevés ou modifiés, la garantie sera annulée.
 - D. Réglages normaux qui sont expliqués dans le(s) manuel(s) d'utilisation accompagnant le produit.
 - E. Articles ou services qui sont exigés pour l'entretien du produit; Joints torique, ressorts, amortisseurs, écrans de débris, lames d'entraînement, fusibles, batteries, joints d'étanchéité, garnitures ou joints, buses de fluide, aiguilles, buses de sablage, graisses, tuyaux de matériaux, cartouches filtrantes, pales de moteur, abrasifs, lames, meules de coupage, burins, fixe-burins, coupeuses, douilles de serrage, mandrins, mâchoires de rivet, lames de tournevis, tampons de sablage, tampons de sauvegarde, mécanisme de percussion ou toute pièce qui n'est pas indispensable et qui n'est pas indiquée. Ces articles seront couverts pour quatre-vingt-dix (90) jours à partir de la date d'achat original. Les articles soulignés sont garanties pour défauts de matière et de fabrication seulement.
 - F. Les défauts cosmétiques qui n'ont pas d'effet sur le fonctionnement de l'appareil.
 7. RESPONSABILITÉS DU GARANT AUX TERMES DE CETTE GARANTIE: Réparation ou remplacement, au choix du Garant, des produits ou pièces qui se sont révélés défectueux pendant la durée de validité de la garantie.
 8. RESPONSABILITÉS DE L'ACHETEUR AUX TERMES DE CETTE GARANTIE:
 - A. Fournir une preuve d'achat datée et un état d'entretien.
 - B. Livraison ou expédition du produit ou de la pièce Campbell Hausfeld au Centre De Service Autorisé Campbell Hausfeld. Taux de frais, si applicables, sont la responsabilité de l'acheteur.
 - C. Utilisation et entretien du produit avec un soin raisonnable, ainsi que le décrit(vent)t le(s) manuel(s) d'utilisation.
 9. RÉPARATION OU REMPLACEMENT EFFECTUÉ PAR LE GARANT AUX TERMES DE LA PRÉSENTE GARANTIE: La réparation ou le remplacement sera prévu et exécuté en fonction de la charge de travail dans le centre de service et dépendra de la disponibilité des pièces de rechange.
- Cette Garantie Limitée s'applique aux É.-U., au Canada et au Mexique seulement et vous donne des droits juridiques précis. L'acheteur peut également jouir d'autres droits qui varient d'une Province, d'un État ou d'un Pays à l'autre.

Guide De Dépannage

AVERTISSEMENT Cessez l'utilisation de la cloueuse immédiatement en cas des problèmes suivants, car il résulte un risque de blessures graves. Toutes réparations doivent être effectuées par un Technicien Qualifié ou par un Centre De Service Autorisé.

| Problème | Cause | Solution |
|--|--|---|
| Fuite d'air à l'endroit de la soupape de la gâchette | Joints torique endommagés dans le carter de la soupape de la gâchette | Remplacer les joints toriques et vérifier le fonctionnement du mécanisme de déclenchement par contact |
| Fuite d'air entre le carter et le nez | Vis desserrées dans le carter Joints torique endommagés Amortisseur endommagé | Serrer les vis Remplacer les joints torique Remplacer l'amortisseur |
| Fuite d'air entre le carter et le capuchon | Vis desserrées Joint d'étanchéité endommagé | Serrer les vis Remplacer le joint d'étanchéité |
| La cloueuse saute un clou pendant l'expulsion | Amortisseur usé Saleté dans la pièce du nez Saleté ou dommage qui empêche le fonctionnement libre des clous ou du pousoir dans le chargeur Ressort de pousoir endommagé Circulation d'air insuffisante à la cloueuse Joint torique du piston usé ou manque de lubrification | Remplacer l'amortisseur Nettoyer la rainure du chassoir Nettoyer le chargeur Remplacer le ressort Inspecter le raccord, tuyau ou le compresseur Remplacer les joints torique. Graisser. |
| La cloueuse fonctionne lentement ou a une perte de puissance | Joint torique de la soupape de gâchette endommagé Fuites d'air Fuite du joint étanchéité du capuchon | Remplacer les joints torique Serrer les vis et raccords Remplacer le joint d'étanchéité |
| Blocage des clous | Graissage insuffisant de la cloueuse Rupture du ressort du capuchon de cylindre Orifice d'échappement du capuchon obstrué Guide du chassoir usé Clous de mauvaise taille Clous courbés Vis du chargeur ou nez délogés Chassoir endommagé | Graisser la cloueuse Remplacer le ressort Remplacer les pièces internes endommagées Remplacer le guide Utiliser les clous de taille recommandée Remplacer les clous Serrer les vis Remplacer le chassoir |
| Fuite d'air à la tige de soupape de la gâchette | Joint toriques ou joints d'étanchéité endommagés | Remplacer les joints toriques ou les joints d'étanchéité |

CLOUEUSES A BOBINE

| | | |
|---|--|--|
| Raté d'expulsion ou alimentation inadéquate | Piston d'alimentation des clous assèche Joints toriques du piston d'alimentation des clous endommagés Cliquet du fermail bloqué Carrousel de chargeur mal réglé Fils de jonction de la bobine brisés | Lubrifier le piston avec du lubrifiant à aiguille haute vitesse Remplacer les joints toriques, vérifier le butoir et le ressort. Lubrifier Vérifier le cliquet et le ressort du fermail Régler le carrousel selon la longueur des clous utilisés Ne pas utiliser les clous |
| Clous bloqués dans le chargeur | Dimension des clous inadéquate Fils de jonction de la bobine brisés | Utiliser des clous approuvés et régler le carrousel du chargeur en conséquence Ne pas utiliser les clous |

6-Fr

Généralités Sur La Sécurité (suite)

AVIS

Avis indique

de l'information importante pour éviter le dommage de l'équipement.

- Éviter d'utiliser la cloueuse lorsque le chargeur est vide. Sinon, il y a risque d'usure accélérée de l'outil.
- Nettoyer et vérifier tous les tuyaux et raccords avant de brancher la cloueuse au compresseur d'air. Remplacer les tuyaux ou les raccords endommagés ou usés, sinon, le rendement et la durabilité de l'outil seront affectés.
- Le compresseur d'air utilisé avec cette cloueuse doit conformer aux exigences établies par l'American National Standards Institute Standard B19.3-1981; Safety Standard for Compressors for Process Industries. Contacter le fabricant du compresseur pour plus d'informations.

Fonctionnement

Utilisation de la Cloueuse
Lire attentivement ce manuel afin de comprendre tous les avertissements de sécurité et instructions avant d'utiliser la cloueuse.

GRAISSAGE

Cette cloueuse exige le graissage avant son usage initial et avant chaque usage. Si vous utilisez un graisseur en canalisation, le graissage manuel à travers la prise d'air n'est pas exigé quotidiennement.

AVIS

La sur

face de travail peut être endommagée par le graissage excessif. Le graissage correct est la responsabilité de l'utilisateur. Manque de graisser la cloueuse correctement peut raccourcir la durée de la cloueuse et peut annuler votre garantie.

1. Débrancher la source d'air de la cloueuse avant de graisser.

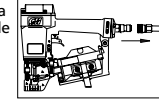

2. Tourner la cloueuse de manière à ce que la prise d'air comprimé soit dirigée vers le haut.

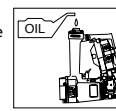

2. Tourner la cloueuse de manière à ce que la prise d'air comprimé soit dirigée vers le haut. Introduire 4 ou 5 gouttes d'huile non-détergente dans la prise d'air comprimé. Ne pas utiliser d'huile détergente, d'additif à huile ni d'huile pour outils à air comprimé. Ces dernières contiennent des solvants qui peuvent endommager les pièces intérieures de la cloueuse.

3. Après l'addition d'huile, faire fonctionner brièvement la cloueuse. Enlever tout excès d'huile sortant par le déflecteur d'échappement.

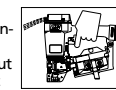

BRANCHEMENT RECOMMANDÉ

Le branchement recommandé est illustré ci-dessous.

1. Le compresseur d'air doit conserver un minimum de 483 kPa pendant l'utilisation de la cloueuse. L'alimentation d'air insuffisante peut réduire la puissance de la cloueuse et peut affecter l'efficacité de l'enfoncement.



2. Un graisseur peut être utilisé pour fournir la circulation d'huile à travers la cloueuse. Un filtre peut être utilisé pour enlever les matières liquides et solides qui peuvent encrasser les pièces internes de la cloueuse.



3. Utiliser des tuyaux d'air de 3/8 po avec une pression de service minimum de 1034 kPa. Utiliser les tuyaux d'air de 1/2 po pour 15,24 m ou plus. Pour un meilleur rendement, installer un bouchon rapide de 3/8 po avec (filets d'1/4 po NPT) un diamètre intérieur de .315 (8mm) sur la cloueuse et un raccord rapide de 3/8 po sur le tuyau.

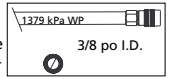

4. Utiliser un régulateur de pression sur le compresseur avec une pression de service de 0 - 862 kPa. A pressure regulator is required to control the operating pressure of the nailer between 483 kPa and 827 kPa.

Modes De Fonctionnement
Note: Cette cloueuse d'encadrement est expédiée avec la gâchette en mode de cycle unique NOIRE installée.

AVERTISSEMENT

Toujours connaître le mode de fonctionnement de la cloueuse avant de l'utiliser. Manque de se familiariser avec le mode de fonctionnement peut résulter en mortalité ou en blessures personnelles sérieuses.

Les cloueuses peuvent fonctionner dans le mode "Cycle Unique" ou "Déclenchement Du Bas". La cloueuse est livrée dans le mode cycle unique. Une gâchette "rouge" distincte pour le mode "Déclenchement Du Bas" est incluse avec l'outil comme accessoire.

MODE A CYCLE UNIQUE

Lorsque la gâchette noire est installée, la cloueuse est dans le mode cycle unique. Cette méthode est recommandée lorsque le placement précis du clou est requis. Le fonctionnement dans ce mode nécessite que la gâchette soit tirée chaque fois qu'un clou soit enfoncé. La cloueuse peut être actionnée en appuyant le mécanisme de déclenchement par contact (WCE) contre la surface de travail et ensuite en tirant sur la gâchette.

Branchement Recommandé

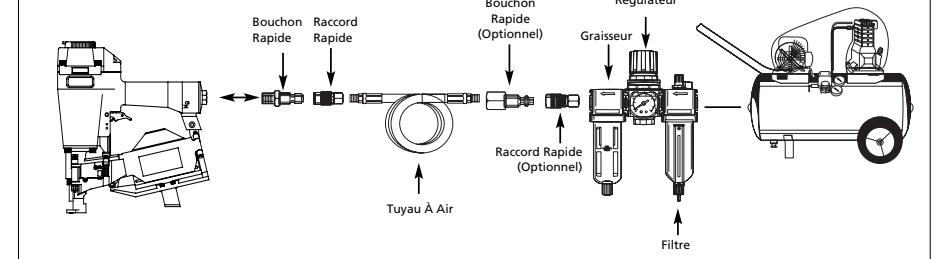

3-Fr

Fonctionnement (suite)

La gâchette doit être relâchée après l'enfoncement de chaque attache pour le permettre de se réenclencher.

Puisque l'outil peut être activé seulement en retirant d'abord le doigt de la gâchette, ceci est considéré un mode plus restrictif et plus sécuritaire pour les utilisateurs qui ont moins d'expérience.

DÉCLENCHEMENT DU BAS

Lorsque la gâchette rouge est installée, la cloueuse est dans le mode déclenchement du bas. Cette méthode est recommandée lorsque le placement précis des clous est moins important.

Le fonctionnement dans ce mode nécessite que la gâchette soit appuyée sans que la cloueuse soit en contact avec la surface. Le bout de la cloueuse est ensuite tapée contre la surface causant l'enfoncement d'un clou. Chaque fois que le Mécanisme De Déclenchement Par Contact est appuyé, un clou est enfoncé dans la surface de travail. Faites bien attention parce qu'un clou sera enfoncé chaque fois que le mécanisme de déclenchement par contact (WCE) soit appuyé contre n'importe quelle surface.

Puisque l'outil peut être activé sans retirer le doigt de la gâchette, ceci est considéré un mode moins restrictif pour les utilisateurs qui ont plus d'expérience.

Pour remettre l'outil dans le mode cycle unique, verrouiller le levier sur la gâchette dans la position supérieure.

MODE DE CONVERSION

Pour convertir l'outil d'un mode à l'autre:

1. Retirer le joint torique du côté de la goupille de gâchette.
 2. Retirer la goupille de gâchette, la gâchette et le ressort de gâchette (s'inclus).
 3. Neutraliser seulement la gâchette.
 4. Replacer le ressort de gâchette (s'inclus), la gâchette, la goupille de gâchette et le joint torique.
- Il ne faut pas essayer de modifier les composants de la gâchette de quelque façon que ce soit ni essayer d'utiliser tout autre composant de gâchette que ceux prévus pour cet outil.

Consulter le manuel de l'outil pour d'autre information sur la Sécurité et le Fonctionnement.

Pour toutes questions, contacter le représentant Campbell Hausfeld.

RÉGLAGE DE PÉNÉTRATION DES CLOUS

La cloueuse est muni d'un réglage de pénétration des clous. Ceci permet de déterminer à quel profondeur les clous doivent être enfoncés.

- a. Régler la pression de fonctionnement de manière à ce que la force d'éjection des clous soit constante. Ne pas dépasser la pression de fonctionnement maximum de 827 kPa.
- b. Tourner la molette pour réduire la distance entre l'extrémité du mécanisme de déclenchement WACE et la buse pour augmenter la profondeur; augmenter la distance pour réduire la profondeur.
- c. Après chaque réglage, s'assurer que le mouvement de la gâchette et du mécanisme de déclenchement par contact (WCE) puisse s'effectuer vers le haut ou vers le bas sans difficulté.

MÉCANISME DE DÉCLENCHEMENT-PAR CONTACT (WCE)

ATTENTION Vérifier le fonctionnement du mécanisme de déclenchement par contact (WCE) avant chaque usage. Le WCE doit fonctionner avec un mouvement libre, sans restrictions. Le ressort WCE doit se retourner au WCE à sa position complètement allongée après le surbaissement. Ne pas faire fonctionner la cloueuse si le mécanisme de déclenchement WCE ne fonctionne pas correctement. Ceci peut résulter en blessures personnelles.

1. Débrancher la source d'air de la cloueuse.

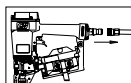

2. Enlever tous les clous du chargeur (Voir Chargement-Déchargement)



3. S'assurer que la gâchette et le mécanisme de déclenchement (WCE) fonctionnent avec un mouvement libre sans restrictions.

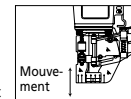

4. Brancher à nouveau la source d'air à la cloueuse.

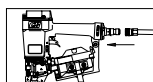

5. Appuyer le mécanisme de déclenchement par contact (WCE) sur la surface de travail sans actionner la gâchette. La cloueuse **NE DOIT PAS FONCTIONNER**. Si l'éjection d'un clou se produit sans que l'on actionne la gâchette, ne pas utiliser cet appareil. Il y a risque de blessures.

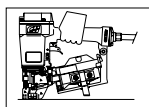

6. Oter la cloueuse de la surface de travail. Le mécanisme de déclenchement par contact (WCE) doit redescendre à sa position initiale. Actionner la gâchette. La cloueuse **NE DOIT PAS FONCTIONNER**. Si l'éjection d'un clou se produit lorsqu'on relève la cloueuse, ne pas utiliser celle-ci. Il y a risque de blessures.

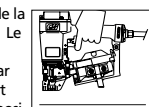

7. Actionner la gâchette. Appuyer le mécanisme de déclenchement par contact (WCE) sur la surface de travail. La cloueuse **DOIT FONCTIONNER**. La cloueuse DOIT fonctionner si la gâchette de contact a été installée. La cloueuse NE DOIT PAS FONCTIONNER si la gâchette séquentielle a été installée.

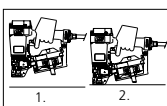

8. Appuyer le mécanisme de déclenchement par contact (WCE) sur la surface de travail. Actionner la gâchette. La cloueuse **DOIT FONCTIONNER**.

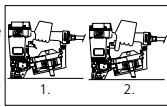

CHARGEMENT/DÉCHARGEMENT DE LA CLOUSEUSE

1. Toujours **brancher** l'outil à la source d'air avant le **chargement** des attaches.
2. Tirez le verrou du fermoir et ouvrez le couvercle du chargeur.
3. Vérifier le réglage du porte-clous. Changer le réglage du porte-clous en tournant le bouton sur la borne jusqu'au réglage désiré :

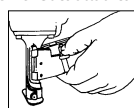

Fonctionnement (suite)

Ce réglage doit correspondre à la longueur des clous que vous utilisez, sans quoi l'acheminement des clous sera inconsistant.

4. Placez une bobine de clous dans le chargeur, par-dessus la tige centrale. Assurez-vous de dégager assez de clous pour atteindre le mécanisme d'alimentation. Le premier clou de la bobine doit être dans le cylindre de la goupille d'expulsion, devant la dent avant du le mécanisme d'alimentation, et les têtes des clous doivent être dans la fente du nez de la cloueuse.
5. Fermez le couvercle du chargeur et le verrou du fermoir.

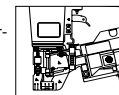
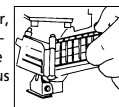

6. Toujours retirer tous les clous du chargeur avant de ranger la cloueuse. L'opération de déchargement s'effectue à l'inverse de l'opération de chargement mais il faut toujours débrancher le tuyau d'air comprimé AVANT le déchargement.

REGLAGE DU GUIDE

1. Débrancher la source d'air de la cloueuse.
2. Desserrez les deux vis de fixation du guide qui se trouvent sous le chargeur.
3. Placez le guide contre le bord antérieur du bardeau.

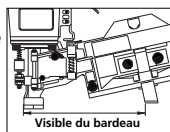
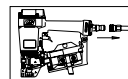

4. Régler le guide de positionnement selon la longueur visible du bardeau.
5. Resserrez les vis de fixation du guide.

DÉBLOCAGE DE LA CLOUSEUSE

1. Débrancher la cloueuse de la source d'air.

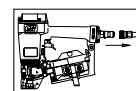

2. Tirez le verrou du fermoir et ouvrez le couvercle du chargeur.

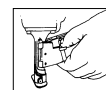

3. Enlevez les clous du nez de la cloueuse.

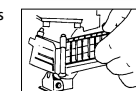

4. Saisissez le clou bloqué avec des pinces et retirez-le de la cloueuse.

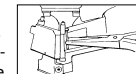

AUTRE METHODE DE DEBLOCAGE:

1. Insérez un tournevis dans le nez de la cloueuse, et utilisez-le pour pousser la goupille d'expulsion de façon à libérer le clou bloqué.
2. Saisissez le clou bloqué avec des pinces et retirez-le de la cloueuse.

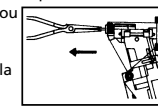
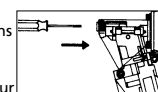

Entretien

Nettoyage de la Cloueuse

1. Débrancher la cloueuse de la source d'air.
2. Nettoyez les accumulations de goudron avec du kérosène N° 2 ou du carburant diesel. Ne laissez pas

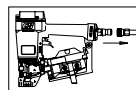

le solvant pénétrer dans le cylindre de la goupille d'expulsion, car cela risque d'endommager. Laissez complètement sécher la cloueuse avant de l'utiliser.

Support Technique

Pour tout renseignement sur le fonctionnement ou la réparation de cette cloueuse, veuillez utiliser notre numéro d'assistance 1-800-543-6400.

Attaches et Pièces de Rechange

AVERTISSEMENT N'utiliser que des clous de Campbell Hausfeld (ou un équivalent - Voir la note "Compatibilité avec d'autres appareils"). Utiliser exclusivement des pièces de rechange Campbell Hausfeld. Ne jamais utiliser de pièces modifiées ni de pièces qui ne garantissent un fonctionnement équivalent à celui des pièces d'origine. La performance, la sûreté et la durabilité de l'appareil pourraient être compromises. Lors d'une commande de pièces de rechange ou de clous, préciser le numéro de pièce.

Attaches et Réparation de la Cloueuse

Les réparations doivent être effectuées par des techniciens qualifiés SEULEMENT.

Méthode d'assemblage pour les joints d'étanchéité

Les pièces internes doivent être nettoyées et graissées pendant la réparation d'une cloueuse. Utiliser le Parker O-lube ou l'équivalent sur tous les joints toriques. Chaque joint torique doit être enrobé avec du O-lube avant l'assemblage. Utiliser un peu d'huile sur tous les surfaces mouvantes et pivots. Après le remontage, ajouter quelque gouttes d'huile sans détergent 30W ou l'équivalent à travers la canalisation d'air avant de faire l'essai.

Free Manuals Download Website

<http://myh66.com>

<http://usermanuals.us>

<http://www.somanuals.com>

<http://www.4manuals.cc>

<http://www.manual-lib.com>

<http://www.404manual.com>

<http://www.luxmanual.com>

<http://aubethermostatmanual.com>

Golf course search by state

<http://golfingnear.com>

Email search by domain

<http://emailbydomain.com>

Auto manuals search

<http://auto.somanuals.com>

TV manuals search

<http://tv.somanuals.com>