

BOSCH

YOUR LIFE. OUR INSPIRATION.

DISHWASHER USE AND CARE MANUAL GUIDE D'ENTRETIEN ET D'UTILISATION DU LAVE-VAISSELLE MANUAL DE USO Y CUIDADO PARA LAVADORA DE PLATOS

MODELS\MODÈLES\MODELOS : SRV53C

Installation Instructions located on reverse side

Tourner le guide pour les instructions d'installation

Voltee el manual para encontrar las instrucciones de instalación



9000067875 (8506)

Congratulations, and Thank You from Bosch!

Thank you for selecting a Bosch dishwasher. You have joined the many consumers who demand quiet and superior performance from their dishwashers.

This manual was written with your safety and convenience in mind, and the information contained herein is very important. We highly recommend that you read this manual before you use your dishwasher for the first time.

To learn even more about your dishwasher and available accessories, as well as many other top-quality Bosch appliances, visit our website at www.boschappliances.com.

Please contact us if you have any questions or comments. You can call us at 1-800-944-2904, or you can write us at

BSH Home Appliances, Corp.
5551 McFadden Avenue
Huntington Beach, CA 92649

Enjoy!

TABLE OF CONTENTS

⚠ IMPORTANT SAFETY INSTRUCTIONS	2
Dishwasher Components	3
Dishwasher Features and Options	4
Dishware Materials	5
Preparing and Loading the Dishware	5-8
Dishware Preparation	5
Loading the Dishwasher	5-8
Adding Detergent and Rinse Agent	9-10
Operating the Dishwasher	11-12
Dishware Drying	12
Unloading the Dishwasher	12
Care and Maintenance	13-15
Self Help	16
Wash Cycle Information/Sanitized	17
Statement of Limited Product Warranty	18-19
Customer Service	20

Important Safety Instructions

WARNING

Misuse of the dishwasher can result in serious injury or death. Do not use the dishwasher in any way not covered in this manual or for any purpose other than those explained on the following pages.

WARNING

Severe product damage and/or injury could result from the use of unqualified service technicians or non-original replacement parts. All repairs must be performed by a qualified service technician using only original equipment factory replacement parts.

CAUTION

Never use steam cleaning product to clean your dishwasher. The manufacturer will not be liable for possible damages or consequences.

CAUTION

Never use harsh chemicals to clean your dishwasher. Some chloride-containing cleaning products can damage your dishwasher and may present health hazards!

- Use this dishwasher only for its intended function, which is the washing of household dishware and kitchenware.
- This dishwasher is provided with a manual set which includes **Installation Instructions** and **Use and Care Manual**. Read and understand all instructions before using the dishwasher.
- Use only detergents or wetting agents recommended for use in a dishwasher, and keep them out of the reach of children.
- When loading items to be washed:
 - Locate sharp items so that they are not likely to damage the door seal.
 - Load knives and other sharp utensils with their HANDLES UP to reduce the risk of cut-type injuries.
- Do not wash plastic items unless they are marked “dishwasher safe” or the equivalent. For plastic items not so marked, check the manufacturer’s recommendations.
- Do not operate your dishwasher unless all enclosure panels are in place.

- Do not tamper with or override controls and interlocks.
- Do not abuse, sit on, or stand on the door or dish racks of the dishwasher.
- To reduce the risk of injury, do not allow children to play in or on the dishwasher.
- When children become old enough to operate the appliance, it is the legal responsibility of the parents or legal guardians to ensure that they are instructed in safe practices by qualified persons.
- Under certain conditions, hydrogen gas may be produced in a hot water system that has not been used for two weeks or more. Hydrogen gas is explosive. Before using a dishwasher that is connected to a hot water system that has been unused for two weeks or longer, turn on all hot water faucets and let the water flow from each for several minutes. This will release any accumulated hydrogen gas. As the gas is explosive, do not smoke or use an open flame during this time.
- Remove the door to the washing compartment when removing an old dishwasher from service or discarding.
- To avoid floor damage and possible mold growth, do not allow wet areas to remain around or under the dishwasher.
- Protect your dishwasher from the elements. Protect against freezing to avoid possible damage to the fill valve. Damage caused by freezing is not covered by the warranty.

WARNING

Electrical shock or fire could result if the electrical supply for the dishwasher covered in this manual is incorrectly installed or if the dishwasher has been improperly grounded. Do not use the dishwasher covered in this manual if you are not certain the electrical supply has been correctly installed or the dishwasher has been properly grounded.

GROUNDING INSTRUCTIONS

This appliance must be grounded to a metal, permanent wiring system, or an equipment grounding conductor must be run with the circuit conductors and connected to the equipment grounding terminal or lead on the dishwasher. See the **Installation Instructions** included with this dishwasher for more information on electrical requirements.

SAVE THESE INSTRUCTIONS!

Dishwasher Features and Options

AVS™ Noise Reduction System: A two-pump motor system, the Suspension Motor™, and triple insulation make this dishwasher one of the quietest in North America.

Fully Integrated Model (model SRV53C only): Requires a custom door panel.

Stainless Steel EuroTub™: A rust-free, hygienic interior surface with a lifetime warranty.

Nylon Coated Racks: Eliminate cuts and nicks, and have a five-year warranty.

Height Adjustable Racks: Upper rack features manual height adjustability.

Bottom Rack Flip Tines: Tines that fold down allow loading versatility.

Upper Rack Cup Shelves: Fold-down shelves that hold cups or large kitchen utensils.

Knife Rack: Designed to securely hold fine cutlery and silverware.

Small Items Basket: A small silverware basket located in the upper rack.

Extra Tall Items Sprinkler: Allows you to remove the upper rack and wash extra tall items.

OPTIDRY™ Low Rinse Agent Compensator: Senses when the unit is low on rinse agent and automatically increases the drying time.

Flow-Through Heater™: Heats water to a temperature of up to 161°F.

Condensation Drying: A high temperature final rinse, a low temperature stainless steel tub, and the sheeting action of a rinse agent result in drying that is hygienic, energy efficient, and economical.

Additional Drying Heat: Raises rinse water temperature and increases drying time resulting in better drying.

SENSOTRONIC™ Soil Sensor: Checks water condition and decides whether a second fresh water fill is necessary.

Filter System: Three filters ensure distribution of clean water and protect the main pump and the drain pump from foreign material.

Digital Countdown Display: A digital readout that counts down the time remaining in the cycle.

Refill Rinse Agent Indicator Light: An indicator light will illuminate to alert you when more rinse agent is required.

Sanitized Indicator Light: An indicator light will illuminate to alert you that your dishes are sanitized.

Cycle Completion Signal: A tone that sounds when your dishwasher finishes washing and drying your dishes.

Delay Start: Allows you to delay the start of the dishwasher up to 19 hours.

Water Shut-Off: A safety feature that stops the flow of incoming water, if water is detected in the base of the dishwasher.

Dishware Materials

NOTE: Before using your dishwasher for the first time, check the information in this section. Some items are not dishwasher safe and should be hand-washed; others require special loading. Contact the item's manufacturer if you are unsure about the item's dishwasher suitability.

Recommended

Aluminum: Colored anodized aluminum may fade over time. Minerals in your water may cause the aluminum to darken or spot. This can usually be removed by using a soap-filled steel wool pad.

China, Crystal, Stoneware: Some hand-painted pieces may discolor, fade, or spot. Hand-wash these pieces. Position fragile glassware so that it will not topple over or contact other pieces during the wash cycle.

Glass: Milk glass may yellow.

Non-Stick Coatings: Apply a light coating of vegetable oil to non-stick surfaces after drying.

Plastics: Make sure the piece is dishwasher safe.

Stainless Steel, Sterling Silver, and Silver Plate: Place these pieces so that they do not contact dissimilar metals.

Not Recommended

Acrylic: crazing (small cracks throughout the acrylic) may occur.

Adhesive-Joined Pieces: Adhesives that join materials such as plastic, wood, bone, steel copper, tin, etc. may loosen.

Bone-Handled Utensils: Handles may separate.

Iron: Iron will rust. Hand-wash and dry immediately.

Non-Dishware Items: Your dishwasher is intended for use in cleaning ONLY standard household dishware and kitchenware.

Pewter, Brass, Bronze: Pewter will tarnish. Hand-wash and dry immediately.

Tin: Tin will rust. Hand-wash and dry immediately.

Wood: Wooden bowls, wooden utensils, and wood-handled utensils can crack, warp, and lose their finish.

Preparing and Loading the Dishware

Dishware Preparation

Do not pre-wash items having loosely-attached soiling.

Remove large food particles, bones, seeds, toothpicks, and excessive grease.

Items having burned-on, baked-on or starchy soils may require pre-treatment.

Loading the Dishwasher

CAUTION

To avoid dishwasher damage, do not load the dishwasher with objects such as paper products, plastic bags, packing materials, or anything other than normal dishware and kitchenware. Do not load the dishwasher with anything other than dishwasher-safe dishware and kitchenware.

Check the Materials section of this manual if you are unsure about an item's dishwasher suitability.

Load only dishwasher-safe items into the dishwasher.

Load dishes in the dishwasher racks so that the insides of bowls, pots, and pans are facing the spray arms. Avoid nesting and contact points between dishes.

Separate items of dissimilar metals.

NOTE: Make sure items do not protrude through the bottom of the racks and block the spray arms.

Preparing and Loading the Dishware (continued)

Bottom Rack Accessories

Flip Tines

Flip Tines fold down to make loading the racks easier in some instances.

Grasp the tines as shown in Figure 7 and fold the tines downward.

Loading Extra Tall Items

If an item is too tall to be placed into the bottom rack even with the top rack in the raised position,

Remove the empty top rack by pulling it out of the dishwasher until it stops rolling.

Pull the front of the rack upward and outward until the rollers are completely free of the roller guides.

Set the top rack aside.

Push the roller guides back into the dishwasher.

Insert the Extra Tall Item

Sprinkler into the top rack spray outlet and turn the sprinkler clockwise to lock it

into position as shown in Figure 8.

NOTE: Keep the vent on the tub's right side clear by placing tall items such as plastic cutting boards and tall baking sheets on the bottom rack's left side, center, or back.

Loading the Bottom Rack

Place large items in the bottom rack. Load pots and pans upside-down. Figure 6 shows a typical mixed load for the bottom rack.

Figure 6

Figure 8

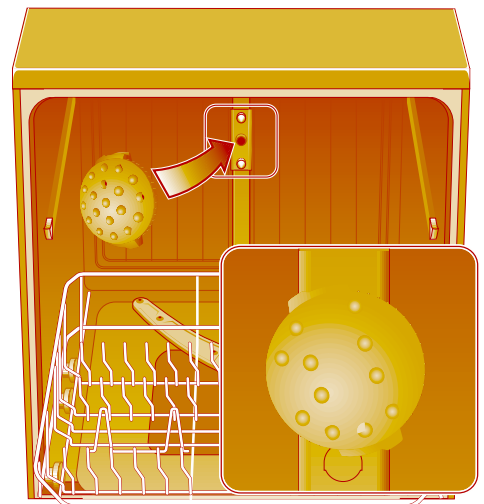

Place your extra tall item(s) in the bottom rack as shown in Figure 9.

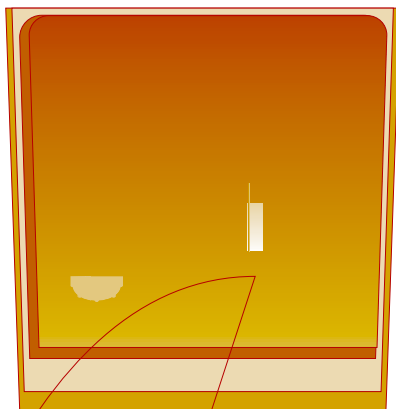

Figure 9

To remove the sprinkler and return the dishwasher to its normal condition:

1. Turn the sprinkler counterclockwise and remove it.
2. Retrieve the top rack.
3. Tilt the top rack upwards and position the top rack rollers onto the roller guides.
4. Continue pushing the top rack until the rollers are on the guide.
5. Push the top rack into the dishwasher.

Loading the Silverware Basket

Keep children away from knives and other sharp utensils.

NOTE: The silverware basket tops can be folded up to accommodate large or oddly-shaped items.

With the silverware basket tops down, load the silverware basket following the patterns suggested in Figure 10. Place knives with their handles up, and forks and spoons with their handles down.

If large or oddly-shaped items are to be loaded into the silverware basket with the tops up, load the items so that they do not nest together. Load knives and sharp utensils with their handles up.

Adding Detergent and Rinse Agent

Detergent

CAUTION

To avoid dishwasher damage, do not use hand dishwashing products in your dishwasher.

Use only detergent specifically designed for dishwashers. For best results, use fresh powdered dishwashing detergent.

This dishwasher uses less water so you need to use less detergent. With soft water, 1 tablespoon (15ml) of detergent will clean most loads. The detergent dispenser cup has lines that measure detergent to 1 tablespoon (15ml) and 1.75 tablespoons (25ml). 3 tablespoons (45ml) of detergent will completely fill the detergent dispenser cup.

CAUTION

To avoid dishware damage, do not use too much detergent if your water supply is soft. Using too much detergent in soft water may cause etching in glassware.

NOTE: If you do not know the hardness of your water supply, use 15ml of detergent. Increase the amount of detergent, if necessary, to the least amount required to get your dishware and kitchenware clean.

Use the measuring lines in the detergent dispenser cup as a guide to measure the amount of detergent recommended in Table 1.

Wash Cycle	Unit	Water Type		
		Hard	Medium	Soft
Power Scrub Plus	ml	45	45	25-45
	Tbsp	3	3	1.75 to 3
Regular Wash	ml	25-45	25	15-25
	Tbsp	1.75 to 3	1.75	1 to 1.75
Delicate/Economy	ml	25	15-25	15
	Tbsp	1.75	1 to 1.75	1
Quick Wash	ml	25	15-25	15
	Tbsp	1.75	1 to 1.75	1
Rinse and Hold		None	None	None

Rinse Agents

To achieve proper drying, always use a liquid rinse agent, even if your detergent contains a rinse agent or drying additive.

Filling the Detergent Dispenser

Fill the dispenser cup as recommend in Table 1. Slide the detergent dispenser cover in the direction shown in Figure 11A and press it down firmly as shown in Figure 11B so that the cover snaps shut.

Figure 11

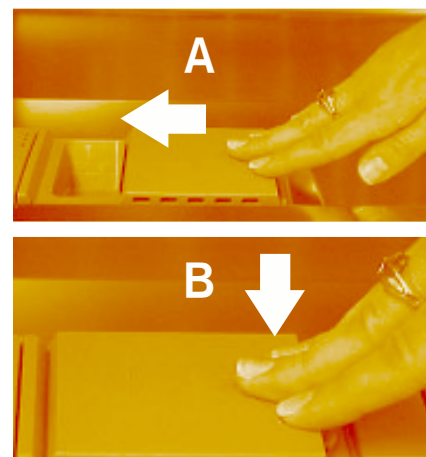

Adding Detergent and Rinse Agent (continued)

Opening the Detergent Dispenser Cover

NOTE: To open the detergent dispenser cover, press the blue release in the direction shown in Figure 12. Pressing down on the release tab will not open the cover.

Press the blue release tab in the direction shown by the arrow in Figure 12.

The cover will slide open to the right.

Figure 12

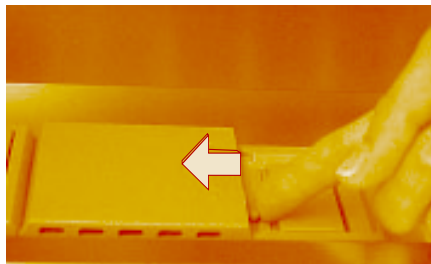

Filling the Rinse Agent Dispenser

Open the rinse agent dispenser by pressing the cover with your index finger while lifting the tab with your thumb as shown in Figure 13.

Figure 13

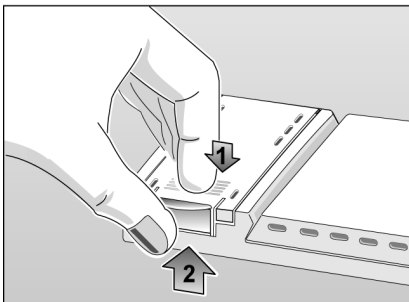

Add liquid rinse agent to the dispenser as shown in Figure 14 until the rinse agent reservoir is full. Wipe up any excess rinse agent that puddles when the dispenser reservoir is full.

Figure 14

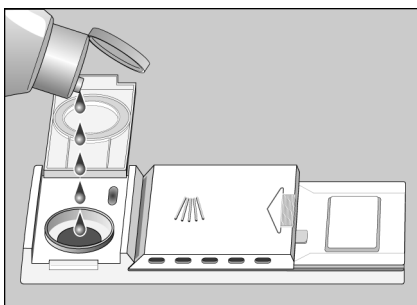

Return the rinse agent dispenser cover to its shut position and press it firmly so that the cover snaps shut.

Refill the rinse agent dispenser when the Refill Rinse Agent indicator “*“ illuminates on the control panel.

NOTE: After filling the rinse agent dispenser, the Refill Rinse Agent Indicator will go out in a few minutes after the dishwasher door is shut.

Rinse Agent Dispenser Regulator

The amount of rinse agent dispensed can be regulated to control spotting and streaking. The Rinse Agent Dispenser Regulator as shown in Figure 15 leaves our factory set at 4.

To adjust the amount of rinse agent dispensed:

1. Open the rinse agent dispenser cover.
2. If your dishes are streaked after washing, turn the regulator to a lower number.
3. If your dishes are spotted after washing, turn the regulator to a higher number.

Figure 15

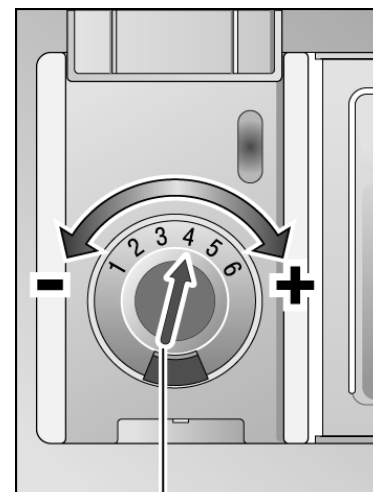

Turn dial to adjust the amount of rinse agent dispensed

Operating the Dishwasher

Selecting the Proper Wash Cycle

Always make sure your dishware is dishwasher safe. Refer to the **Dishware Materials** section of this manual for guidance.

Power Scrub Plus

Cleans items having baked-on or hard dried-on food soils. These items may require soaking or hand scouring.

Regular

Thoroughly cleans large loads having loosely attached normal soiling.

CAUTION

To avoid damage to delicate or heirloom items do not wash them in your dishwasher.

Delicate/Economy

For delicate or heirloom dishware and silverware or other special items. Always make sure that the items are dishwasher safe. Refer to the Materials section of this manual for more information. Hand washing may be the best treatment of such items.

Quick Wash

For lightly soiled items with easy to remove food soils.

Rinse and Hold

Allows you to rinse the food soil off of a partial load and hold them in the dishwasher until there is a full load.

More information on dishwasher cycles is located in the **Wash Cycle Information** section of this manual.

Starting the Dishwasher

Open the dishwasher door far enough to expose the control buttons.

Press the On/Off button.

Press the button for the desired wash cycle.

Shut the dishwasher door.

The dishwasher will start automatically and continue operating until the end of the selected cycle.

Once you start the dishwasher, leave the dishwasher door shut until it finishes the cycle.

Interrupting a Cycle

NOTE: Should you need to interrupt a cycle (to add or remove an item, to add detergent, etc.), it is best to do so within the first 30 minutes of the cycle.

Open the dishwasher door far enough to expose the control buttons.

Press the On/Off button.

⚠ WARNING

You could be seriously scalded if you open the dishwasher door quickly during a wash or rinse cycle. Do not fully open the dishwasher door for at least 10 seconds or until water noises stop.

Wait at least ten seconds or until water noises stop before opening the dishwasher door.

To resume the cycle, press the On/Off button and shut the dishwasher door.

Canceling or Changing a Cycle

To cancel or change a cycle, open the dishwasher door far enough to expose the control buttons then press and hold for three seconds the two buttons labeled "Cancel Drain" as shown in Figure 16.

Figure 16

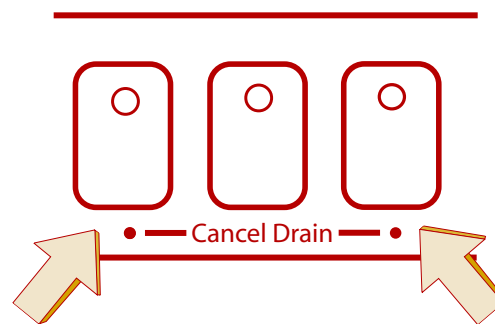

Shut the door and wait approximately one minute, then press the On/Off button

You may now begin a new cycle.

Operating the Dishwasher (continued)

Dishware Drying

At the end of the cycle the dishwasher will stop and a period of condensation drying will follow. After 12 - 15 minutes of drying:

- the cycle countdown display will read “0”.
- the “Sanitized” light may appear. See section on Sanitization for more information.

NOTE: If your household water supply is too hot, your dishwasher’s heating time may be reduced and the “Sanitized” light may not illuminate. Your Dishwasher Installation Manual has information on the recommended temperature for your household hot water supply.

NOTE: To accelerate and enhance drying, open the dishwasher door, pull the top rack a few inches out of the dishwasher, and prop the dishwasher door against the top rack.

OPTIDRY™ Low Rinse Agent Compensator

This feature senses when the unit is low on rinse agent and automatically increases the drying time.

Additional Drying Heat

With this option you can raise the temperature of the rinse water and increase the drying time, which will result in improved drying.

Press and hold the left “Cancel Drain” button, then press and hold the On/Off button.

When the LED display shows a “0” or a “1”, release both buttons.

To enable the Additional Drying Heat, press the left “Cancel Drain” button until the LED display shows a “1”.

To disable the Additional Drying Heat, press the left “Cancel Drain” button until the LED display shows a “0”.

Press the On/Off button to save the setting.

“Sanitized” Light

When the “Sanitized” light appears, it means that the dishware and kitchenware that was just washed has been sanitized.

Figure 17

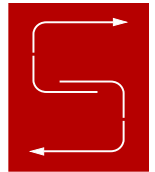

The Cycle Completion Signal

The Cycle Completion Signal is a tone that sounds when your dishwasher finishes washing and drying your dishes. You can either disable the tone or set the volume.

To change the Cycle Completion Signal Volume:

1. Open the dishwasher door far enough to expose the control buttons.
2. Press and hold the right “Cancel Drain” button then press and hold the On/Off button.
3. When the light on the “Cancel Drain” button you are pressing illuminates and the tone begins to sound, release both buttons.
4. Press the right-most “Cancel Drain” button until the tone is either at the desired volume or is silent.
5. Press the On/Off Button.
6. Shut the dishwasher door. The Cycle Completion Signal is now set, and you may wash your dishes as usual.

Unloading the Dishwasher

Unload the bottom rack first.

Unload the silverware basket(s). They are easily removed for unloading.

Unload the top rack.

If the Extra Tall Item Sprinkler was installed, return the dishwasher to its normal condition (see the Loading Extra Tall Items instructions in the “Loading the Dishwasher” section of this manual).

Care and Maintenance

Maintenance Tasks

Certain areas of your dishwasher require occasional maintenance. The maintenance tasks are easy to do and will ensure continued superior performance from your dishwasher. These tasks are:

- Winterizing Your Dishwasher
- Wiping up Spills and Splash-out
- Clean the Stainless Steel Inner Door and Tub
- Check/Clean the Spray Arm Nozzles
- Check/Clean the Filter System
- Clean the Exterior Door Panel
- Clean the Door Gasket

Winterizing Your Dishwasher

If your dishwasher will be unused for an extended period of time in a location that experiences freezing temperatures (e.g., in a holiday home or through a vacation period), have your dishwasher winterized by an authorized service center.

CAUTION

To avoid dishwasher damage, do not allow water to remain in your dishwasher systems through extended periods of freezing temperatures. Freezing temperatures can damage your dishwasher.

Wiping Up Spills and Splash-out

Water may occasionally splash out of your dishwasher, especially if you interrupt a cycle or open the dishwasher door during a cycle. To avoid floor damage and possible mold growth, do not allow wet areas to remain around or under the dishwasher.

Check/Clean the Stainless Steel Inner Door and Tub

Clean the outer edges of the inside door panel regularly to remove debris that might collect there from normal loading.

If spots begin to appear on the stainless steel tub or inner door, make sure the rinse agent reservoir is full.

Check/Clean the Spray Arm Nozzles

Occasionally check the spray arms to ensure that the spray arm nozzles (holes) are unobstructed. You must remove the spray arms to check them for obstruction.

To remove the top spray arm:

1. Remove the empty top rack from the dishwasher.

Figure 18



2. Turn the rack upside-down. The top spray arm is held in position by a locking nut as shown in Figure 18A. Turn the locking nut counter-clockwise 1/8 turn and remove it, as shown in Figure 18B to release the spray arm.



3. Remove the spray arm as shown in Figure 19.

Figure 19



4. Look for obstruction in the spray nozzles.

5. If the spray nozzles need cleaning, flush them under running water.

Care and Maintenance (continued)

To reinstall the top spray arm:

1. Return the top spray arm to its installed position.
2. Return the locking nut to its installed position and turn it 1/8 turn clockwise.
3. Return the top rack to the top rack roller guides.

To remove the bottom spray arm:

1. Remove the empty bottom rack from the dishwasher tub.
2. Grasp and lift the bottom spray arm as shown in Figure 20.

Figure 20



3. Look for obstruction in the spray nozzles.
4. If the spray nozzles need cleaning, flush them under running water.

To reinstall the bottom spray arm:

1. Return the bottom spray arm to its installed position and press it so that it snaps into place.
2. Return the bottom rack to its installed position.

Check/Clean the Filter System

The filter system is located on the inside of your dishwasher under the lower rack and is easily accessible.

During normal use, the filter system is self-cleaning. You should occasionally inspect it for foreign objects and clean it when necessary.

To Remove the Filter Assembly:

1. Remove the bottom rack.
2. Remove the assembly as shown in Figure 21.

Figure 21

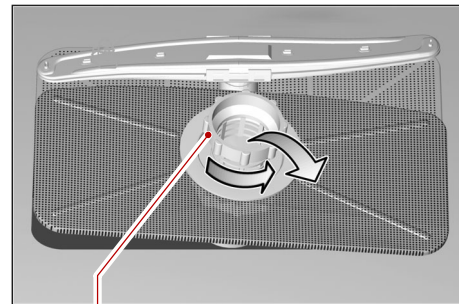

Filter Assembly

⚠ CAUTION

To avoid injury, do not reach into the large object trap with your fingers. The large object trap could contain sharp objects.

3. Carefully examine the assembly. If you find debris, turn it upside-down and gently tap it on a surface such as a countertop to dislodge and remove the debris. Flush the filter clean by holding it under running water.
4. To reinstall, place the filter assembly back in the unit and turn the center in a clockwise direction to lock in place.

Care and Maintenance (continued)

CAUTION

To avoid possible dishwasher damage, do not use harsh chemicals, abrasive cleaners, scouring pads (metal or plastic), or abrasive cloths/paper towels to clean your dishwasher's exterior door panel. Your dishwasher's exterior door panel can be damaged by doing so.

Clean the Exterior Door Panel

Colored Doors

Use only a soft cloth that is lightly dampened with soapy water.

Stainless Steel Doors

Use a soft cloth with a non-abrasive cleaner (preferably a liquid spray) made for cleaning stainless steel. For the best results, apply the stainless steel cleaner to the cloth, then wipe the surface.

Clean the Door Gasket

Regularly clean the door gasket with a damp cloth to remove food particles and other debris.

Self Help

Dishwashers may occasionally exhibit problems that are unrelated to a malfunction of the dishwasher itself. The following information may help you with a dishwasher problem without your having to call a repair person.

Dishes do not dry

The rinse agent dispenser may be empty. Check the rinse-aid dispenser and refill it if necessary. Dishware drying can be accelerated and enhanced by opening the dishwasher door slightly and propping it open with the top rack.

Indicator light(s) do not come on

A fuse may have blown or a circuit breaker tripped. Check the fuse or circuit breaker at your fuse box/breaker box and replace the fuse or reset the breaker if necessary.

Dishwasher does not start

- The dishwasher door may not be properly shut. Make certain the dishwasher door is shut and latched.
- The appliance plug has not been inserted.
- The water supply has not been turned on.
- The Aqua Stop, the filter on the water supply hose, is blocked. See Figure 22. To clean, switch off the appliance and pull out the main plug. Turn off the tap and clean the filter located at the connection of the supply hose. Restore the power, turn on the water supply and switch on the appliance.

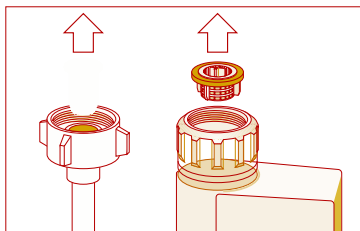

Dishwasher runs a long time

If the dishwasher completes the cycle, but the run time seems exceptionally long, it may be due to cold incoming water. Before starting the dishwasher, open the hot water faucet at the sink nearest the dishwasher. Run the water until it runs hot, then turn off the water and start the dishwasher.

Machine cycle does not advance to rinse

NOTE: The Installation Manual that came with your Bosch dishwasher will help you with the following instructions. The water supply line may be shut off. Check the water supply valve and open it if it's shut.

Water not pumped from dishwasher

Make certain the drain hose isn't kinked, clogged, or improperly installed. Make certain a portion of the drain hose is at least 20 inches above the dishwasher's enclosure floor (see the Installation Manual). Filters may be clogged. Make certain the filter system isn't clogged (see the Care and Maintenance section of this manual). The kitchen sink drain may be clogged; you may need a plumber rather than a serviceman for the dishwasher. If an air gap is installed at sink, it may be clogged.

Detergent dispenser cover will not shut

You may not be correctly shutting the detergent dispenser cover, or a cycle was not finished and should be cancelled. Go to the Adding Detergent and Rinse Agent section of this manual for instructions on shutting the detergent dispenser cover. Go to the Operating the Dishwasher section of this manual for instructions on canceling a cycle.

Streaks on glassware

Too much rinse agent is being dispensed. Go to the Adding Detergent and Rinse Agent section of this manual for instructions on decreasing the amount of rinse agent dispensed.

Rattling noises

Utensils may not be properly arranged.

Suds in dishwasher

You may have used the wrong type of dishwashing detergent. Use only automatic dishwasher detergents.

Unsatisfactory washing results

- Incorrect amount of detergent.
- Utensils incorrectly arranged or rack overloaded.
- Spray arm rotation blocked by utensils.
- Spray arm nozzles need cleaning.
- Filters not properly fitted into position.
- Unsuitable cycle selected.

Wash Cycle Information

NOTE: To save energy, this dishwasher has a "Smart Control" that automatically adjust the cycle based on soil loads and incoming water temperature. The "Smart Control" makes decisions that can cause the cycle time and water usage to adjust at discrete times, and suddenly change in midcycle. The cycle times listed in the Use and Care manual are based on normal soil loads and 120°F incoming water and will vary based on your actual conditions.

		Sanitized Power Scrub Wash	Sanitized Regular Wash	Sanitized Delicate/ Economy	Quick Wash	Rinse and Hold
	Cycle Time (in minutes)	130	110	85	35	9
Water Consumption in gallons	Minimum	5.2	2.9	2.9	2.9	1.0
	Maximum	6.2	5.1	3.9	2.9	1.0
Water Consumption in liters	Minimum	19.8	11.1	11.1	11.1	3.9
	Maximum	23.4	19.3	14.7	11.1	3.9
Wash Temp °F		160°	135°	122°	104°	Incoming
Rinse Temp °F		156°	156°	156°	140°	Incoming

Note: If the unit is out of rinse agent the **OPTIDRY™** feature will automatically extend the cycle time by approximately 10 minutes.

Note: If Additional Drying Heat is selected the cycle will be extended by approximately 20 minutes.

SANITIZED

A dishwasher cycle that has the Sanitized symbol has been tested to meet very strict requirements of wash time and water temperature to ensure dishware and kitchenware sanitization. All cycles that meet the Sanitized requirements heat the water to a minimum of 156°F.

The dishwasher cycles that meet the requirements are labeled "Sanitized" in the chart above. When these cycles are complete the "Sanitized" indicator on your control panel will illuminate if all the requirements are met.

NOTE: If your household water supply is too hot, your dishwasher's heating time may be reduced and the "Sanitized" light or symbol may not illuminate. Your Dishwasher Installation Manual has information on the recommended temperature for your household hot water supply.

Statement of Limited Product Warranty

Bosch Dishwashers

What this Warranty Covers & Who it Applies to: The limited warranty provided BSH Home Appliances (“Bosch”) in this Statement of Limited Product Warranty applies only to Bosch dishwashers (“Product”) sold to you, the first using purchaser, provided that the Product was purchased: (1) for your normal, household (non-commercial) use, and has in fact at all times only been used for normal household purposes; (2) new at retail (not a display, “as is”, or previously returned model), and not for resale, or commercial use; and (3) within the United States or Canada, and has at all times remained within the country of original purchase. The warranties stated herein apply only to the first purchaser of the Product and are not transferable.

- Please make sure to return your registration card; while not necessary to effectuate warranty coverage, it is the best way for Bosch to notify you in the unlikely event of a safety notice or product recall.

How Long the Warranty Lasts: Bosch warrants that the Product is free from defects in materials and workmanship for a period of three hundred sixty five (365) days (i.e., 1 year) from the date of purchase. The foregoing timeline begins to run upon the date of purchase, and shall not be stalled, tolled, extended, or suspended, for any reason whatsoever. Labor and shipping costs are included in this basic coverage.

Extended Limited Warranty: Bosch also provides these additional limited warranties:

- **2 Year Limited Warranty:** Bosch will repair or replace any component that proves to be defective in materials or workmanship (excludes labor charges).
- **5 Year Limited Warranty on Electronics:** Bosch will repair or replace any Bosch microprocessor or printed circuit board if it proves to be defective in materials or workmanship (excludes labor charges).
- **5 Year Limited Warranty on Dish Racks:** Bosch will replace the upper or lower dish rack (excluding rack components), if the rack proves defective in materials or workmanship (excludes labor charges).
- **Lifetime Warranty against Stainless Steel Rust Through:** Bosch will replace your dishwasher with the same model or a current model that is substantially equivalent or better in functionality, if the inner liner should rust through (excludes labor charges). Bosch will replace the stainless steel door if the door should rust through (excludes labor charges).

The foregoing timeline begins to run upon the date of purchase, and shall not be stalled, tolled, extended, or suspended, for any reason whatsoever.

Repair/Replace as Your Exclusive Remedy: During this warranty period, Bosch or one of its authorized service providers will repair your Product without charge to you (subject to certain limitations stated herein) if your Product proves to have been manufactured with a defect in materials or workmanship. If reasonable attempts to repair the Product have been made without success, then Bosch will replace your Product (upgraded models may be available to you, in Bosch’ sole discretion, for an additional charge). All removed parts and components shall become the property of Bosch at its sole option. All replaced and/or repaired parts shall assume the identity of the original part for purposes of this warranty and this warranty shall not be extended with respect to such parts. Bosch’ sole liability and responsibility hereunder is to repair manufacturer-defective Product only, using a Bosch-authorized service provider during normal business hours. For safety and property damage concerns, Bosch highly recommends that you do not attempt to repair the Product yourself, or use an un-authorized servicer; Bosch will have no responsibility or liability for repairs or work performed by a non-authorized servicer. If you choose to have someone other than an authorized service provider work on your Product, **THIS WARRANTY WILL AUTOMATICALLY BECOME NULL AND VOID.** Authorized service providers are those persons or companies that have been specially trained on Bosch products, and who possess, in Bosch’ opinion, a superior reputation for customer service and technical ability (note that they are independent entities and are *not* agents, partners, affiliates or representatives of Bosch). Notwithstanding the foregoing, Bosch will not incur any liability, or have responsibility, for the Product if it is located in a remote area (more than 100 miles from an authorized service provider) or is reasonably inaccessible, hazardous, threatening, or treacherous locale, surroundings, or environment; in any such event, if you request, Bosch would still pay for labor and parts and ship the parts to the nearest authorized service provider, but you would still be fully liable and responsible for any travel time or other special charges by the service company, assuming they agree to make the service call.

Out of Warranty Product: Bosch is under no obligation, at law or otherwise, to provide you with any concessions, including repairs, pro-rates, or Product replacement, once this warranty has expired.

Statement of Limited Product Warranty

Bosch Dishwashers

Warranty Exclusions: The warranty coverage described herein excludes all defects or damage that are not the direct fault of Bosch, including without limitation, one or more of the following: (1) use of the Product in anything other than its normal, customary and intended manner (including without limitation, any form of commercial use, use or storage of an indoor product outdoors, use of the Product in conjunction with air or water-going vessels); (2) any party's willful misconduct, negligence, misuse, abuse, accidents, neglect, improper operation, failure to maintain, improper or negligent installation, tampering, failure to follow operating instructions, mishandling, unauthorized service (including self-performed "fixing" or exploration of the appliance's internal workings); (4) adjustment, alteration or modification of any kind; (5) a failure to comply with any applicable state, local, city, or county electrical, plumbing and/or building codes, regulations, or laws, including failure to install the product in strict conformity with local fire and building codes and regulations; (6) ordinary wear and tear, spills of food, liquid, grease accumulations, or other substances that accumulate on, in, or around the Product; and (7) any external, elemental and/or environmental forces and factors, including without limitation, rain, wind, sand, floods, fires, mud slides, freezing temperatures, excessive moisture or extended exposure to humidity, lightning, power surges, structural failures surrounding the appliance, and acts of God. In no event shall Bosch have any liability or responsibility whatsoever for damage to surrounding property, including cabinetry, floors, ceilings, and other structures or objects around the Product. Also excluded from this warranty are scratches, nicks, minor dents, and cosmetic damages on external surfaces and exposed parts; Products on which the serial numbers have been altered, defaced, or removed; service visits to teach you how to use the Product, or visits where there is nothing wrong with the Product; correction of installation problems (you are solely responsible for any structure and setting for the Product, including all electrical, plumbing or other connecting facilities, for proper foundation/flooring, and for any alterations including without limitation cabinetry, walls, floors, shelving, etc.); and resetting of breakers or fuses. **TO THE EXTENT ALLOWED BY LAW, THIS WARRANTY SETS OUT YOUR EXCLUSIVE REMEDIES WITH RESPECT TO PRODUCT, WHETHER THE CLAIM ARISES IN CONTRACT OR TORT (INCLUDING STRICT LIABILITY, OR NEGLIGENCE) OR OTHERWISE. THIS WARRANTY IS IN LIEU OF ALL OTHER WARRANTIES, WHETHER EXPRESS OR IMPLIED. ANY WARRANTY IMPLIED BY LAW, WHETHER FOR MERCHANTABILITY OR FITNESS FOR A PARTICULAR PURPOSE, OR OTHERWISE, SHALL BE EFFECTIVE ONLY FOR THE PERIOD THAT THIS EXPRESS LIMITED WARRANTY IS EFFECTIVE. IN NO EVENT WILL THE MANUFACTURER BE LIABLE FOR CONSEQUENTIAL, SPECIAL, INCIDENTAL, INDIRECT, "BUSINESS LOSS", AND/OR PUNITIVE DAMAGES, LOSSES, OR EXPENSES, INCLUDING WITHOUT LIMITATION TIME AWAY FROM WORK, HOTELS AND/OR RESTAURANT MEALS, REMODELLING EXPENSES IN EXCESS OF DIRECT DAMAGES WHICH ARE DEFINITELY CAUSED EXCLUSIVELY BY BOSCH, OR OTHERWISE. SOME STATES DO NOT ALLOW THE EXCLUSION OR LIMITATION OF INCIDENTAL OR CONSEQUENTIAL DAMAGES, AND SOME STATES DO NOT ALLOW LIMITATIONS ON HOW LONG AN IMPLIED WARRANTY LASTS, SO THE ABOVE LIMITATIONS MAY NOT APPLY TO YOU. THIS WARRANTY GIVES YOU SPECIFIC LEGAL RIGHTS, AND YOU MAY ALSO HAVE OTHER RIGHTS WHICH VARY FROM STATE TO STATE.** No attempt to alter, modify or amend this warranty shall be effective unless authorized in writing by an officer of BSH.

How to Obtain Warranty Service: TO OBTAIN WARRANTY SERVICE FOR YOUR PRODUCT, YOU SHOULD CONTACT THE NEAREST BOSCH AUTHORIZED SERVICE CENTER, OR CALL 800-944-2904, or write Bosch at: BSH Home Appliances - 5551 McFadden Avenue, Huntington Beach, CA 92649 /

Your Bosch dishwasher requires no special care other than that described in the Care and Maintenance section. If you are having a problem with your dishwasher, before calling for service please refer to the Self Help section. If service is necessary, contact your dealer or installer or an authorized service center. Do not attempt to repair the appliance yourself. Any work performed by unauthorized personnel may void the warranty.

If you are having a problem with your Bosch dishwasher and are not pleased with the service you have

Félicitations et merci de Bosch !

Merci d'avoir choisi un lave-vaisselle Bosch. Vous rejoignez les nombreux consommateurs qui exigent un rendement supérieur et silencieux de leur lave-vaisselle.

Ce guide a été écrit en vue de la sécurité et d'une utilisation pratique. L'information contenue ici est très importante. Nous recommandons fortement de lire ce guide avant d'utiliser le lave-vaisselle la première fois.

Pour en connaître plus sur le lave-vaisselle et les accessoires disponibles ainsi que sur les autres appareils de haute qualité Bosch, visiter notre site à www.boschappliances.com.

Communiquer avec nous pour toute question ou commentaire. Téléphoner au 1.800.944.2904, ou écrire à :

BSH Home Appliances, Corp.
5551 McFadden Avenue
Huntington Beach, CA 92649

Merci !

TABLE DES MATIÈRES

⚠ INSTRUCTIONS DE SÉCURITÉ IMPORTANTES	2
Composants	3
Caractéristiques et options	4
Matériaux	5
Préparation et chargement	5-8
Préparation de la vaisselle	5
Chargement	5-8
Ajout de détergent et d'agent de rinçage	9-10
Fonctionnement	11-12
Séchage	12
Vider le lave-vaisselle	12
Entretien	13-15
Aide	16
Information sur le cycle de lavage/hygiénique	17
Énoncé de garantie limitée de produit	18-19
Service à la clientèle	20

⚠ Instructions de sécurité importantes

⚠ AVERTISSEMENT

La mauvaise utilisation de l'appareil peut causer des blessures sérieuses ou la mort. Ne pas utiliser de façon autre qu'indiqué dans ce guide ou à d'autres fins que décrit dans les pages suivantes.

⚠ AVERTISSEMENT

Des dommages au produit et/ou des blessures peuvent survenir par le service de techniciens non autorisés ou de l'utilisation de pièces de rechange non d'origine. Toute réparation doit être effectuée par un technicien qualifié utilisant seulement des pièces d'origine.

ATTENTION

Ne jamais utiliser de nettoyant à vapeur pour nettoyer le lave-vaisselle. Le fabricant n'est pas responsable des dommages possibles et des conséquences.

⚠ ATTENTION

Ne pas utiliser de produits chimiques pour nettoyer l'appareil. Certains produits contenant du chlore peuvent endommager l'appareil et causer un risque de santé !

- Utiliser ce lave-vaisselle seulement pour son usage prévu, soit laver la vaisselle et les ustensiles de cuisine.
- Ce lave-vaisselle est doté de guides; un pour les **instructions d'installation** et un pour **l'utilisation et l'entretien**. Lire et comprendre ces instructions avant utilisation.
- Utiliser seulement des détergent ou agent de rinçage recommandés pour lave-vaisselle et garder hors de la portée des enfants.
- Pour charger les articles à laver :
 - Placer les articles affûtés de façon à ne pas endommager le joint de porte.
 - Placer couteaux et ustensiles affûtés le **MANCHE VERS LE HAUT** pour réduire les risques de coupures.
- Ne pas laver les articles en plastique à moins qu'ils ne portent la mention «vont au lave-vaisselle» ou l'équivalent. Pour ceux non marqués, vérifier avec le fabricant.
- Ne pas actionner le lave-vaisselle si les panneaux ne sont pas en place.

- Ne pas jouer ni outrepasser les contrôles et dispositifs de verrouillage.
- Ne pas abuser, s'asseoir ou se tenir debout sur la porte ou les paniers.
- Pour réduire le risque de blessures, ne pas laisser les enfants jouer dans ou sur l'appareil.
- Lorsque les enfants sont suffisamment âgés pour actionner l'appareil, il incombe aux parents ou tuteurs légaux d'enseigner les pratiques sécuritaires.
- Dans certaines conditions, de l'hydrogène peut se former dans un système d'eau chaude non utilisé pendant deux semaines ou plus. L'hydrogène est un gaz explosif. Avant d'utiliser un lave-vaisselle branché sur un tel système non utilisé pendant plus de deux semaines, ouvrir tous les robinets d'eau chaude et laisser l'eau couler quelques minutes. Ceci permet d'éliminer l'accumulation d'hydrogène. Comme ce gaz est explosif, ne pas fumer ni utiliser une flamme nue.
- Enlever la porte au moment de jeter ou de disposer d'un lave-vaisselle.
- Pour éviter tout dommage au plancher et de la moisissure, ne pas laisser d'eau stagner autour et sous le lave-vaisselle.
- Protéger l'appareil des éléments et contre le gel pour éviter tout dommage à la soupape de remplissage. Les dommages causés par le gel ne sont pas couverts par la garantie.

⚠ AVERTISSEMENT

Il peut en résulter un choc électrique ou un incendie si l'alimentation électrique du lave-vaisselle décrit dans ce guide est mal installée ou si le lave-vaisselle n'est pas adéquatement mis à la terre. Ne pas utiliser l'appareil en cas d'incertitude quant à l'installation adéquate de l'alimentation électrique ou de la mise à la terre appropriée.

INSTRUCTIONS DE MISE À LA TERRE

Cet appareil doit être mis à la terre sur un système de câblage permanent en métal ou un conducteur de mise à la terre d'équipement doit être acheminé avec les conducteurs de circuit et branché sur une borne mise à la terre d'équipement ou un fil du lave-vaisselle. Voir **Instructions d'installation** comprises avec l'appareil pour plus de détails sur les exigences électriques.

CONSERVER CES INSTRUCTIONS !

Contrôles et composants

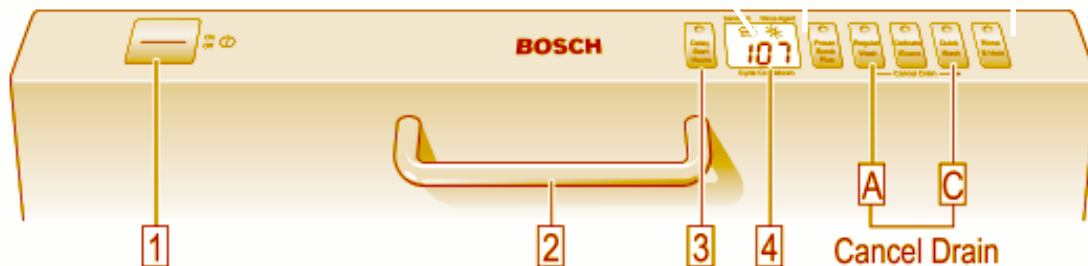

- 1 Interrupteur principal
- 2 Poignée
- 3 Différé

- 6 Voyant agent de rinçage faible
- 7 Touches programmes

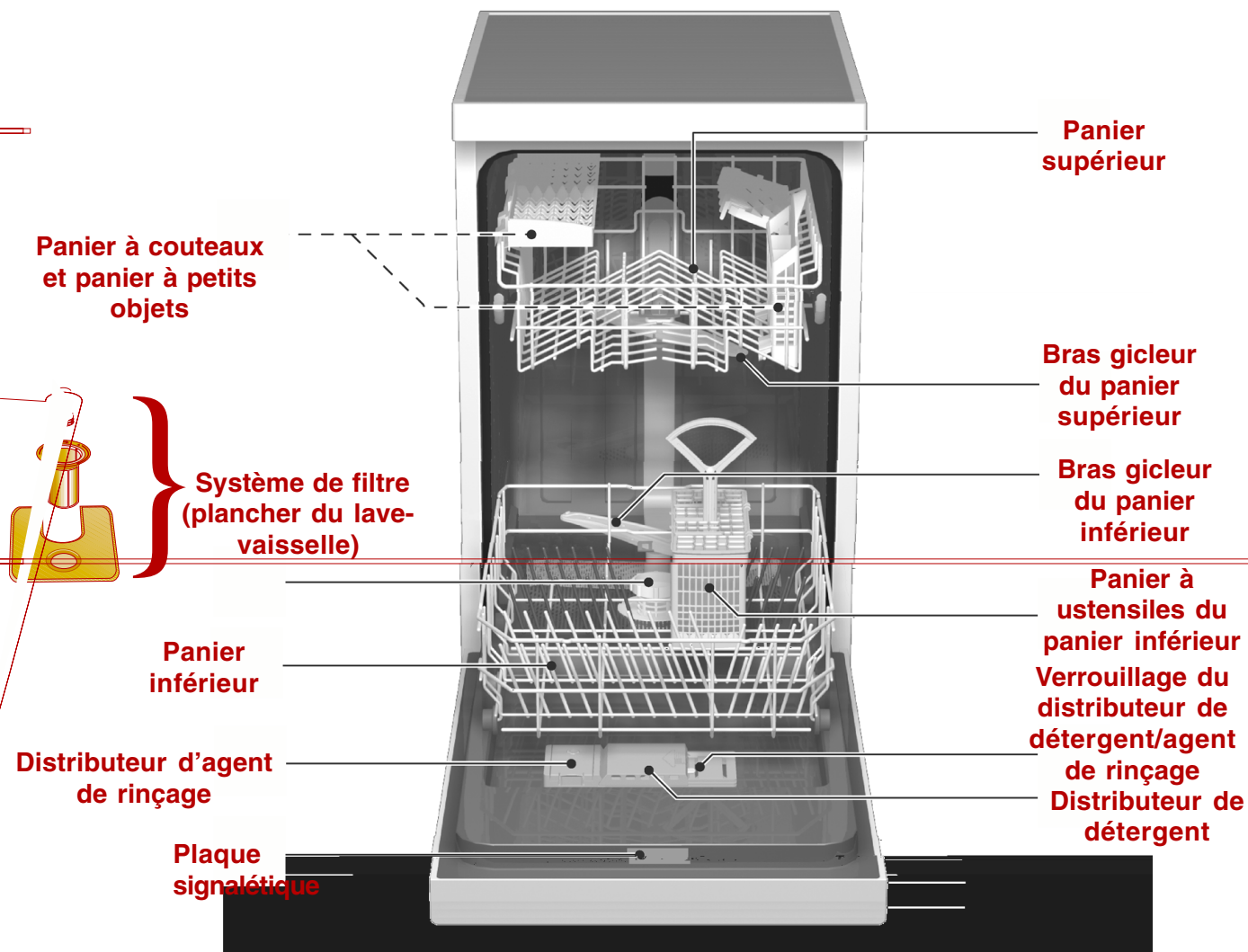

Caractéristiques et options

Système de réduction de bruit AVS™ : système de moteur à deux pompes, moteur à suspension et isolation triple offrant un des lave-vaisselle les plus silencieux en Amérique du Nord.

Modèle entièrement intégré (modèle SRV53C seulement) : requiert panneau de porte sur mesure.

Cuve Euro en acier inoxydable : surface intérieur hygiénique ne rouillant pas, garantie à vie.

Paniers enduit de nylon : élimine coupures et entailles. Garantis cinq ans.

Panier à hauteur réglable : panier à hauteur réglable manuelle.

Panier supérieur à dents rabattables : offrant plus de commodité.

Panier supérieur à manchons à tasses : manchons repliables pour tasses et grands ustensiles de cuisine.

Panier à couteaux : conçu pour maintenir couteaux et ustensiles de façon sécuritaire.

Panier à petits objets : petit panier situé dans le panier supérieur.

Gicleur pour très grands articles : permet d'enlever le panier supérieur et laver de très grands articles.

Compensateur d'agent de rinçage faible OPTIDRY™ : détecte lorsque l'appareil est faible en agent de rinçage et augmente automatiquement la durée de séchage.

Chauffe-eau Flow-Through™ : chauffe l'eau à une température jusqu'à 161 °F.

Séchage par condensation : rinçage final à haute température, cuve en acier inoxydable à basse température et action de l'agent de rinçage donnent un séchage hygiénique, efficace, énergétique et économique.

Chaleur de séchage supplémentaire : augmente la température d'eau de rinçage ainsi que la durée de séchage pour un meilleur résultat.

Capteur de saleté SENSOTRONIC™ : vérifie la condition de l'eau et décide si un second remplissage d'eau fraîche est nécessaire.

Système de filtre : trois filtres assurent une distribution d'eau claire et protègent la pompe principale et celle de drainage des objets étrangers.

Affichage compte à rebours numérique : lecture numérique comptant à rebours la durée résiduelle du cycle.

Voyant de remplissage d'agent de rinçage : s'allume pour aviser que de l'agent de rinçage est nécessaire.

Voyant hygiénique : s'allume pour indiquer que la vaisselle est hygiénique.

Signal de fin de cycle : tonalité indiquant que l'appareil a terminé le lavage et le séchage.

Marche différée : permet de différer la mise en marche jusqu'à 19 heures.

Arrêt d'eau : caractéristique de sécurité qui arrête le débit d'eau entrante si de l'eau est détectée à la base du lave-vaisselle.

Matériaux

REMARQUE : avant d'utiliser l'appareil la première fois, voir l'information de cette section. Certains articles ne vont pas au lave-vaisselle et doivent être lavés à la main ; d'autres requièrent un chargement spécial. Communiquer avec le fabricant de l'article en cas de doute.

Recommandés

Aluminium : l'aluminium anodisé coloré peut pâlir avec le temps. Des minéraux dans l'eau peuvent causer des taches ou foncer l'aluminium. Ceci peut être enlevé avec un tampon en laine d'acier savonneux.

Porcelaine, cristal, faïence : certaines pièces peintes à la main peuvent se décolorer, pâlir ou faire des taches. Positionner les verres afin qu'ils ne basculent pas ou entrent en contact avec d'autres articles pendant le cycle.

Verre : les verres de lait peuvent jaunir.

Enduits antiadhésifs : appliquer un léger enduit d'huile végétale aux surfaces antiadhésives après le séchage.

Plastiques : s'assurer qu'ils vont au lave-vaisselle.

Acier inoxydable, argent, plaquage argent : placer les articles afin qu'ils n'entrent pas en contact avec d'autres objets métalliques.

Non recommandés

Acrylique : craquèlement pouvant survenir.

Pièces jointes avec adhésif : l'adhésif collant plastique, bois, os, cuivre, acier, étain, etc. peut se détacher.

Ustensiles à manches en os : les manches peuvent se séparer.

Fer : rouille. Laver à la main et sécher immédiatement.

Articles non pour lave-vaisselle : cet appareil est destiné pour laver SEULEMENT des articles de cuisine standard.

Étain, laiton, bronze : l'étain ternit. Laver à la main et assécher immédiatement.

Fer blanc : Rouille. Laver à la main et assécher immédiatement.

Bois : bols, ustensiles, manches en bois peuvent voiler et perdre leur fini.

Préparation et chargement

Préparation

Ne pas prélever les articles dont les résidus sont lâches.

Enlever les grosses particules, os, graines, cure-dents et graisse excessive.

Les aliments collés, cuits ou tenaces peuvent nécessiter un prétrempage.

Chargement

ATTENTION

Pour éviter tout dommage au lave-vaisselle, ne pas charger l'appareil avec des produits en papier, sac de plastique, matériaux d'emballage ou autres produits non conçus pour lave-vaisselle. Charger seulement des articles, vaisselle et ustensiles conçus pour les lave-vaisselle.

Vérifier la rubrique sur les matériaux dans ce guide en cas de doute.

Charger seulement des articles allant au lave-vaisselle dans l'appareil.

Charger la vaisselle dans les paniers pour que les bols, casseroles soient face aux bras gicleurs. Éviter de les emboîter les uns sur les autres et qu'ils se touchent.

Séparer les articles de métal différent.

REMARQUE : s'assurer que les articles ne dépassent pas le fond des paniers ; ils peuvent bloquer les bras gicleurs.

Placer les grands articles dans le panier inférieur comme à la figure 9.

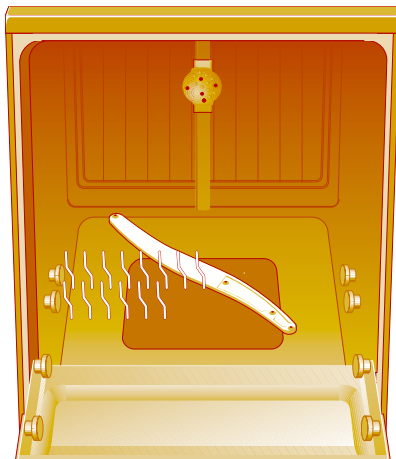

Figure 9

Charger le panier à ustensiles

Éloigner les enfants des couteaux et autres ustensiles affûtés.

REMARQUE : le dessus des paniers à ustensiles peut être replié pour accommoder des articles de forme irrégulière.

Avec le dessus des paniers à ustensiles abaissé, charger les ustensiles selon les suggestions de la figure 10. Placer les couteaux avec manche vers le haut, fourchettes et cuillères avec le manche vers le bas.

Si des articles de forme variée sont placés dans le panier à ustensiles, le dessus ouvert, charger les articles afin qu'ils ne s'empilent pas. Mettre couteaux et ustensiles affûtés le manche vers le haut.

Pour enlever le gicleur et remettre l'appareil à sa condition normale :

1. Tourner le gicleur dans le sens contre horaire et l'enlever.
2. Reprendre le panier supérieur.
3. Incliner le panier supérieur vers le haut et positionner les roulettes sur les guides.
4. Continuer de pousser le panier supérieur jusqu'à ce que les roulettes soient sur les guides.
5. Pousser le panier supérieur dans le lave-vaisselle.

Ajout de détergent et d'agent de rinçage

Détergent

ATTENTION

Pour éviter tout dommage, ne pas utiliser de détergent à vaisselle à la main dans le lave-vaisselle.

Utiliser seulement du détergent spécifiquement conçu pour les lave-vaisselle ; pour de meilleurs résultats, utiliser du détergent en poudre frais.

Ce lave-vaisselle utilise moins d'eau, donc moins de détergent. Avec de l'eau douce, 1 c. à table (15 ml) de détergent nettoie la plupart des charges. Le godet du distributeur à détergent est doté de lignes ; 1 c. à table (15 ml) et 1,75 c. à table (25 ml). 3 c. à table (45 ml) de détergent remplissent complètement le godet du distributeur.

ATTENTION

Pour éviter tout dommage, ne pas utiliser trop de détergent si l'eau est douce, sinon cela causera des rayures sur la vaisselle.

REMARQUE : si l'on ne connaît pas la dureté de l'eau, utiliser 15 ml de détergent. Augmenter la quantité, au besoin, jusqu'à la plus petite quantité requise pour une vaisselle et des ustensiles propres.

Utiliser les lignes du godet comme guide pour mesurer la quantité de détergent recommandée au tableau 1.

Tableau 1 - quantité de détergent recommandée

Cycle lavage	Unité	Type d'eau		
		Dure	Moyenne	Douce
Récirage Plus	ml	45	45	25-45
	c. tab	3	3	1.75 à 3
Lavage ordinaire	ml	25-45	25	15-25
	c. tab	1.75 à 3	1.75	1 à 1.75
Délicat/écono	ml	25	15-25	15
	c. tab	1.75	1 à 1.75	1
Lavage rapide	ml	25	15-25	15
	c. tab	1.75	1 à 1.75	1
Rinçage et attente		aucun	aucun	aucun

Agent de rinçage

Pour un séchage approprié, toujours utiliser un agent de rinçage liquide, même si le détergent en contient.

Remplir le distributeur de détergent

Remplir le godet comme recommandé au tableau 1. Faire glisser le couvercle du distributeur de détergent dans le sens indiqué à la figure 11A et presser fermement, figure 11B, pour que le couvercle s'enclenche.

Figure 11

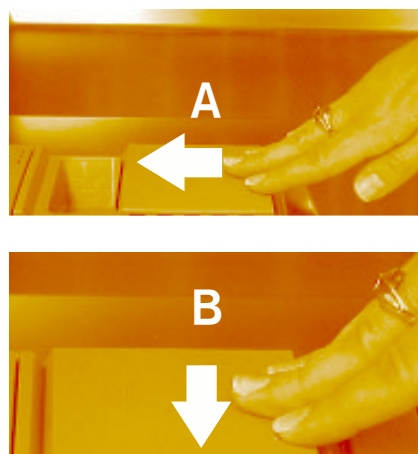

Ajout de détergent et d'agent de rinçage (suite)

Ouvrir le couvercle du distributeur de détergent

REMARQUE : pour ouvrir le couvercle, presser la languette de dégagement bleue dans le sens indiqué à la figure 12. Presser la languette n'ouvre pas le couvercle.

Presser la languette de dégagement dans le sens de la flèche, figure 12.

Le couvercle s'ouvre vers la droite.

Figure 12

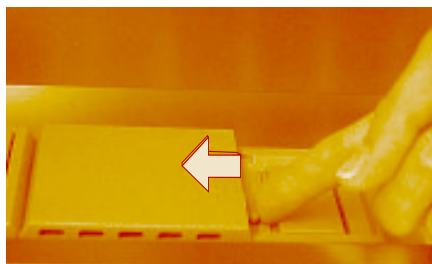

Remplir le distributeur d'agent de rinçage

Ouvrir le distributeur en pressant le couvercle avec l'index tout en soulevant la languette avec le pouce, figure 13.

Figure 13

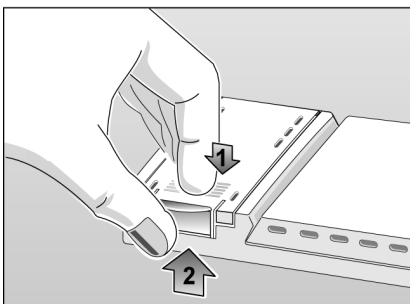

Ajouter de l'agent de rinçage liquide dans le distributeur, figure 14, jusqu'à ce que le réservoir soit plein. Essuyer l'excès lorsque le réservoir est plein.

Figure 14

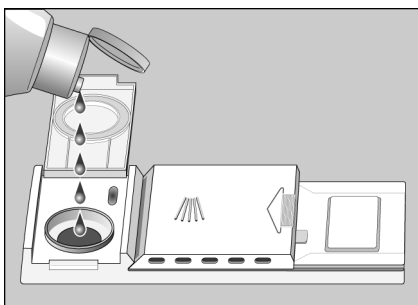

Remettre le couvercle du distributeur d'agent de rinçage à sa position fermée et presser fermement pour qu'il s'enclenche en place.

Remplir le distributeur lorsque le voyant d'agent de rinçage “*“ s'allume au panneau de contrôle.

REMARQUE : après avoir rempli le distributeur d'agent de rinçage, le voyant s'éteint après quelques minutes une fois la porte du lave-vaisselle fermée.

Régulateur du distributeur d'agent de rinçage

La quantité d'agent de rinçage distribuée peut être réglée pour contrôler les taches et les rayures. Le régulateur, figure 15, est réglé en usine à 4.

Pour régler la quantité d'agent de rinçage distribuée :

1. Ouvrir le couvercle du distributeur d'agent de rinçage.
2. S'il y a des rayures sur la vaisselle, régler à un chiffre plus bas.
3. S'il y a des taches sur la vaisselle, régler à un chiffre plus haut.

Figure 15

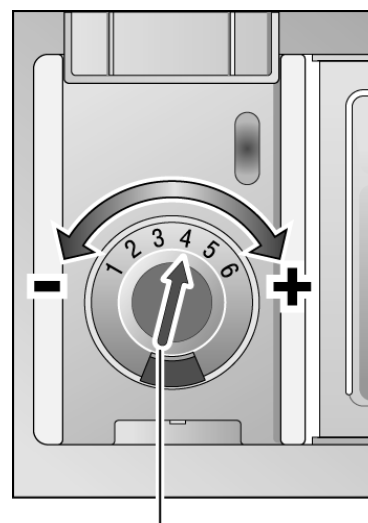

Tourner le cadran pour régler la quantité d'agent de rinçage distribuée

Fonctionnement

Choisir un cycle de lavage

Toujours s'assurer que la vaisselle va au lave-vaissell. Voir la rubrique **Matériaux** dans le guide pour plus de détails.

Récurage plus

Nettoie les articles avec aliments incrustés ou séchés nécessitant un trempage ou un récurage à la main.

Ordinaire

Nettoie les grosses charges ayant des aliments peu incrustés.

ATTENTION

Pour éviter tout dommage, ne pas laver les articles délicats au lave-vaisselle.

Délicat/économique

Pour les articles délicats, l'argenterie ou autres articles spéciaux. Toujours s'assurer que les articles vont au lave-vaisselle. Voir la rubrique **Matériaux** dans ce guide. Laver ces articles à la main.

Lavage rapide

Pour les charges peu sales dont les aliments s'enlèvent facilement.

Rinçage et attente

Permet de rincer la vaisselle d'une charge partielle jusqu'à ce que le lave-vaisselle soit plein.

Plus de détails sur les cycles à la rubrique **Information sur les cycles de lavage** dans ce guide.

Mise en marche

Ouvrir suffisamment la porte pour exposer les touches de contrôles.

Presser la touche marche-arrêt.

Presser la touche pour le cycle de lavage désiré.

Fermer la porte du lave-vaisselle.

L'appareil se met automatiquement en marche et fonctionne jusqu'à la fin du cycle choisi.

Une fois le lave-vaisselle en marche, laisser la porte fermer jusqu'à la fin du cycle.

Interruption d'un cycle

REMARQUE : s'il faut interrompre un cycle (pour ajouter ou enlever un article, ajouter du détergent, etc.), il est préférable de le faire dans les premières 30 minutes du cycle.

Ouvrir suffisamment la porte pour exposer les touches de contrôles.

Presser la touche marche-arrêt.

⚠ AVERTISSEMENT

Risque de brûlures sérieuses si la porte est brusquement ouverte pendant un cycle de lavage ou rinçage. Ne pas ouvrir complètement pendant au moins 10 secondes ou jusqu'à ce que les bruits d'eau cessent.

Attendre au moins 10 secondes ou jusqu'à ce que les bruits d'eau cessent avant d'ouvrir la porte du lave-vaisselle.

Pour poursuivre le cycle, presser la touche marche-arrêt et fermer la porte du lave-vaisselle.

Annuler ou changer un cycle

Pour annuler ou changer un cycle, ouvrir suffisamment la porte pour exposer les touches de contrôle, puis presser et maintenir pendant 3 secondes les deux touches marquées «Cancel Drain» (annulation drain), figure 16.

Figure 16

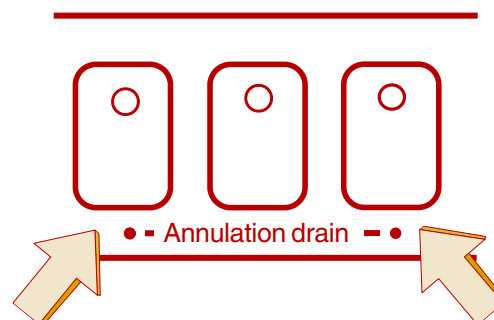

Fermer la porte et attendre environ une minute, puis presser la touche marche-arrêt.

L'on peut enclencher un nouveau cycle.

Fonctionnement (suite)

Séchage de la vaisselle

À la fin du cycle, le lave-vaisselle s'arrête et une période de séchage par condensation suit. Après 12 à 15 minutes :

- L'affichage du compte à rebours indique «0».
- Le voyant hygiénique peut s'allumer. Voir la rubrique à ce sujet pour plus de détails.

REMARQUE : si l'alimentation en eau de la résidence est trop chaude, la durée de chauffage peut être réduite et le voyant hygiénique peut ne pas s'allumer. Le guide d'installation donne la température recommandée pour l'alimentation en eau chaude.

REMARQUE : pour accélérer et rehausser le séchage, ouvrir la porte, tirer le panier supérieur de quelques pouces et y appuyer la porte.

Compensateur d'agent de rinçage faible OPTIDRY™

Cette caractéristique détecte lorsque l'agent de rinçage est bas et augmente automatiquement la durée de séchage.

Chaleur de séchage supplémentaire

Avec cette option, l'on peut augmenter la température de l'eau de rinçage ainsi que la durée de séchage, ce qui donne un meilleur séchage.

Presser et maintenir la touche annulation drainage gauche, puis presser et maintenir la touche marche-arrêt.

Lorsque l'affichage DEL indique «0» ou «1», relâcher les deux touches.

Pour activer cette fonction, presser la touche annulation drainage gauche jusqu'à ce que l'affichage DEL indique «1».

Pour annuler cette fonction, presser la touche annulation drainage gauche jusqu'à ce que l'affichage DEL indique «0».

Presser la touche marche-arrêt pour sauvegarder le réglage.

Voyant hygiénique

Lorsque ce voyant s'allume, cela indique que la vaisselle et les ustensiles lavés sont sanitaires.

Figure 17

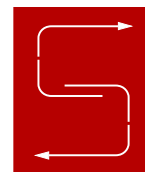

Signal de fin de cycle

Il s'agit d'une tonalité qui retentit lorsque le lavage et le séchage sont terminés. L'on peut annuler la tonalité ou régler le volume.

Pour changer le volume de la tonalité :

1. Ouvrir suffisamment la porte pour exposer les touches de contrôles.
2. Presser et maintenir la touche annulation drainage droite, puis presser et maintenir la touche marche-arrêt.
3. Lorsque le voyant de la touche annulation drainage pressée s'allume et que la tonalité retentit, relâcher les deux touches.
4. Presser la touche annulation drainage la plus à droite jusqu'à ce que la tonalité soit au volume désiré ou supprimée.
5. Presser la touche marche-arrêt.
6. Fermer la porte. Le signal de fin de cycle est réglé. Laver la vaisselle de la façon habituelle.

Vider le lave-vaisselle

Vider d'abord le panier inférieur.

Vider le(s) panier(s) à ustensiles ; ils sont facilement amovibles.

Vider le panier supérieur.

Si le gicleur pour grands articles est installé, remettre le lave-vaisselle à sa condition normale (voir les instructions à la rubrique Chargement du lave-vaisselle dans ce guide).

Entretien

Tâches d'entretien

Certaines sections du lave-vaisselle requièrent un entretien occasionnel. Les tâches sont faciles à faire afin d'assurer un rendement supérieur continu. Ces tâches sont :

- Hivérifier le lave-vaisselle
- Essuyer déversements et éclaboussures
- Nettoyer la cuve et la porte intérieure en acier inoxydable
- Vérifier et nettoyer les embouts de bras gicleurs
- Vérifier et nettoyer le système de filtre
- Nettoyer le panneau de porte extérieur
- Nettoyer le joint de porte

Hivérifier le lave-vaisselle

Si le lave-vaisselle n'est pas utilisé pendant une longue période dans un endroit où il y a du gel (ex. : chalet ou pendant les vacances), faire hivérifier l'appareil par un centre de service autorisé.

Pour éviter tout dommage au lave-vaisselle, ne pas laisser d'eau dans le système pendant de longues périodes de gel. Le gel peut endommager le lave-vaisselle.

Essuyer déversement et éclaboussures

De l'eau peut parfois éclabousser hors du lave-vaisselle, surtout si un cycle est interrompu ou si la porte est ouverte pendant un cycle. Pour éviter tout dommage au plancher et la moisissure, l'eau ne doit pas demeurer autour et sous le lave-vaisselle.

Vérifier et nettoyer la cuve et la porte intérieur en acier inoxydable

Nettoyer les bords extérieurs du panneau de porte intérieur régulièrement pour enlever les débris pouvant s'accumuler pendant une charge normale.

Si des taches apparaissent sur la porte intérieure ou la cuve en acier inoxydable, s'assurer que le réservoir d'agent de rinçage est plein.

Vérifier et nettoyer les embouts de bras gicleurs

Vérifier occasionnellement les bras gicleurs afin de s'assurer que les embouts (trous) ne sont pas obstrués. Embouts (trous) occasionnellement -1.1g1891 TD0c32lle.

Entretien (suite)

Pour réinstaller le bras gicleur supérieur :

1. Remettre le bras gicleur supérieur à sa position d'origine.
2. Remettre l'écrou de verrouillage à sa position d'origine et le tourner 1/8 de tour dans le sens horaire.
3. Remettre le panier supérieur dans les guides de roulettes.

Retrait du bras gicleur inférieur :

1. Enlever le panier inférieur vide.
2. Saisir et soulever le bras gicleur inférieur, figure 20.

Entretien (suite)

ATTENTION

Pour éviter tout dommage possible, ne pas utiliser de produits chimiques, nettoyants abrasifs, tampons à récurer (métal ou plastique ou chiffon/essuie-tout abrasif pour nettoyer le panneau de porte extérieure du lave-vaisselle. Cela peut l'endommager.

Nettoyer le panneau de porte extérieure

Porte de couleur

Utiliser seulement un chiffon doux légèrement humide d'eau savonneuse.

Porte en acier inoxydable

Utiliser un chiffon doux avec un nettoyant non abrasif (préférentiellement un vaporisateur liquide) conçu pour l'acier inoxydable. Pour de meilleurs résultats, appliquer le nettoyant à l'acier inoxydable sur le chiffon, puis essuyer la surface.

Nettoyer le joint de porte

Nettoyer régulièrement le joint de porte avec un chiffon humide pour enlever les particules d'aliments et autres débris.

Aide

Les lave-vaisselle peuvent parfois présenter des problèmes qui ne sont pas reliés à un mauvais fonctionnement de l'appareil. L'information suivante peut aider à résoudre un problème sans avoir à effectuer un appel de service.

Vaisselle non sèche

Le distributeur d'agent de rinçage peut être vide. Vérifier et remplir au besoin. Le séchage de la vaisselle peut être accéléré et rehaussé en ouvrant légèrement la porte et en l'appuyant contre le panier supérieur.

Voyant(s) ne s'allumant pas

Un fusible peut être grillé ou un coupe-circuit peut être déclenché. Vérifier et remplacer le fusible ou réenclencher le coupe-circuit, au besoin.

Lave-vaisselle ne s'actionnant pas

- La porte est peut-être mal fermée. S'assurer qu'elle est bien fermée et enclenchée.
- La fiche de l'appareil est mal insérée.
- L'alimentation en eau n'est pas ouverte.
- L'Aqua Stop, le filtre sur le tuyau d'alimentation en eau est bloqué. Voir figure 22. Pour nettoyer, mettre l'appareil hors circuit et débrancher la fiche principale. Fermer le robinet et nettoyer le filtre situé à la connexion du tuyau d'alimentation. Remettre en circuit, ouvrir l'alimentation en eau et mettre l'appareil en circuit.

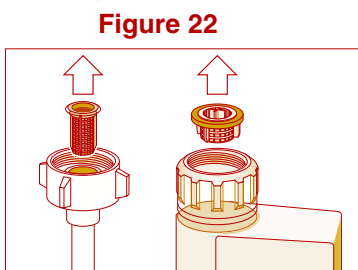

Lave-vaisselle fonctionnant longtemps

Si le lave-vaisselle complète un cycle, mais la durée semble exceptionnellement longue, cela peut être causé par de l'eau froide entrante. Avant d'activer l'appareil, ouvrir le robinet d'eau chaude à l'évier près du lave-vaisselle. Faire couler l'eau jusqu'à ce qu'elle soit chaude, fermer le robinet et mettre l'appareil en marche.

Cycle n'avancant pas au rinçage

REMARQUE : le guide d'installation fourni avec le lave-vaisselle aide avec les instructions suivantes. La canalisation d'alimentation en eau peut être fermée. Vérifier la soupape et l'ouvrir si elle est fermée.

Taches blanches sur la vaisselle

Il faut plus d'agent de rinçage. Voir la rubrique Ajout de détergent et d'agent de rinçage pour les instructions quant à augmenter la quantité d'agent de rinçage distribué.

Eau non pompée du lave-vaisselle

S'assurer que le tuyau de drainage n'est pas plié, obstrué ou mal installé. S'assurer que la portion du tuyau de drainage est à au moins 20 po au-dessus du plancher où est installé le lave-vaisselle (voir le guide d'installation). Les filtres peuvent être obstrués. S'assurer que le système de filtre n'est pas obstrué (voir la rubrique Entretien). Le drain de l'évier de la cuisine peut être obstrué ; il faut dans ce cas un plombier plutôt qu'un technicien. Si un intervalle d'air est installé à l'évier, il peut être obstrué.

Couvercle du distributeur de détergent ne fermant pas

Le couvercle peut être mal fermé ou un cycle n'est pas fini et devrait être annulé. Voir la rubrique Ajout de détergent et d'agent de rinçage sur la façon de fermer le couvercle. Voir la rubrique Fonctionnement sur la façon d'annuler un cycle.

Rayures sur les verres

Trop d'agent de rinçage distribué. Voir Ajout de détergent et d'agent de rinçage sur la façon de diminuer la quantité d'agent de rinçage distribué.

Bruits de cliquetis

Les ustensiles sont mal placés.

Mousse dans le lave-vaisselle

Mauvais type de détergent utilisé. Utiliser seulement du détergent conçu pour lave-vaisselle automatique.

Résultats de lavage insatisfaisants

- Quantité incorrecte de détergent.
- Ustensiles mal placés ou panier surchargé.
- Rotation du bras gicleur obstrué par les ustensiles.
- Embouts de bras gicleurs à nettoyer.
- Filtres mal placés.
- Mauvais cycle choisi.

Information sur les cycles de lavage

REMARQUE : pour économiser de l'énergie, ce lave-vaisselle est doté d'un «contrôle intelligent» qui règle automatiquement le cycle en fonction de la charge sale et de la température d'eau entrante. Le contrôle intelligent prend les décisions pour régler la durée du cycle et l'utilisation d'eau à différent moment et change soudainement à mi-cycle. Les durée de cycles indiquées dans le guide d'utilisation et d'entretien sont en fonction de charges normales et d'une eau entrante à 120 °F. Elles varient selon les conditions réelles.

		Hygiéniques	Hygiénique	Hygiénique		
		Casseroles	Lavage normal	Délicat/économique	Lavage rapide	Rinçage d'attente
	Durée cycle (minutes)	130	110	85	35	9
Consommation en eau gallons	Minimum	5.2	2.9	2.9	2.9	1.0
	Maximum	6.2	5.1	3.9	2.9	1.0
Consommation en eau litres	Minimum	19.8	11.1	11.1	11.1	3.9
	Maximum	23.4	19.3	14.7	11.1	3.9
<u>Temp. lavage °F</u>		<u>160°</u>	<u>135°</u>	<u>122°</u>	<u>104°</u>	<u>Entrante</u>
<u>Temp. rinçage °F</u>		<u>156°</u>	<u>156°</u>	<u>156°</u>	<u>140°</u>	<u>Entrante</u>

Remarque : s'il manque de l'agent de rinçage, la fonction séchage amélioré prolonge automatiquement la durée de cycle d'environ 10 minutes.

Remarque : si la chaleur de séchage additionnelle est choisie, le cycle est prolongé d'environ 20 minutes.

HYGIÉNIQUE

Un cycle doté du symbole sanitaire a été testé pour répondre aux exigences strictes de durée de lavage et de température d'eau pour assurer une vaisselle et des ustensiles sanitaires. Tous les cycles qui répondent aux exigences sanitaires chauffent l'eau à un minimum de 156 °F.

Les cycles qui répondent aux exigences portent la mention sanitaire dans le tableau ci-dessus. Lorsque ces cycles sont complétés, le voyant hygiénique sur le panneau de contrôle s'allume si toutes les exigences sont remplies.

REMARQUE : si l'alimentation en eau de la résidence est trop chaude, la durée de séchage peut être réduite et le voyant ou symbole hygiénique peut ne pas s'allumer. Le guide d'installation du lave-vaisselle donne l'information sur les températures recommandées pour l'alimentation en eau de la résidence.

Énoncé de garantie limitée de produits

Lave-vaisselle Bosch

Couverture et application de la garantie : la garantie limitée fournie par BSH Home Appliances (« Bosch ») dans cet énoncé de garantie limitée s'applique seulement aux lave-vaisselle Bosch (« produit ») vendus au client, le premier acheteur utilisateur, en autant que le produit ait été acheté : (1) pour une utilisation domestique (non commerciale) normale et que dans les faits, a été utilisé seulement à des fins domestiques normales ; (2) nouveau au détail (non comme modèle en montre, « tel quel » ou modèle retourné) et non pour la revente ou utilisation commerciale ; et (3) aux États-Unis ou au Canada et est, en tout temps, demeuré dans le pays de l'achat d'origine. Les garanties indiquées ci-après s'appliquent seulement au premier acheteur du produit et ne sont pas transférables.

- S'assurer de retourner la carte d'enregistrement ; quoique non nécessaire pour la couverture de la garantie, cela est la meilleure façon pour Bosch d'aviser le client en cas d'avis concernant la sécurité ou pour rappel de produit.

Durée de la garantie : Bosch garantit que le produit ne présente aucun défaut de matériaux et de fabrication pendant une période de trois-cent-soixante-cinq (365) jours (c.-à-d. 1 an) à compter de la date d'achat. La durée commence à compter de la date d'achat et ne sera pas retardée, restreinte, prolongée ni suspendue pour quelle que raison que ce soit. Les frais de main-d'oeuvre et d'expédition sont compris dans la couverture de base.

Garantie limitée prolongée : Bosch offre également ces garanties limitées additionnelles :

- **Garantie limitée de 2 ans :** Bosch réparera ou remplacera tout composant présentant un défaut de matériaux ou de fabrication (excluant les frais de main-d'oeuvre).
- **Garantie limitée de 5 ans sur pièces électroniques :** Bosch réparera ou remplacera tout microprocesseur ou panneau de circuits imprimés Bosch qui présente un défaut de matériaux ou de fabrication (excluant les frais de main-d'oeuvre).
- **Garantie limitée de 5 ans sur les paniers à vaisselle :** Bosch réparera ou remplacera le panier supérieur ou inférieur (excluant les composants de paniers), si le panier présente un défaut de matériaux ou de fabrication (excluant les frais de main-d'oeuvre).
- **Garantie à vie contre la perforation de l'acier inoxydable par la rouille :** Bosch remplacera le lave-vaisselle par un modèle semblable ou un modèle curant qui est l'équivalent substantiel ou meilleur, si la doublure intérieure est perforée par la rouille (excluant les frais de main-d'oeuvre). Bosch remplacera la porte en acier inoxydable si elle est perforée par la rouille (excluant les frais de main-d'oeuvre).

La durée commence à compter de la date d'achat et ne sera pas retardée, restreinte, prolongée ni suspendue pour quelle que raison que ce soit.

Réparation/remplacement comme solution exclusive : pendant cette période de garantie, Bosch ou un de ces centres de service autorisés réparera le produit sans frais au client (sujet à certaines limitations énoncées ci-après) si le produit présente un défaut de matériaux ou de fabrication. Si des tentatives raisonnables de réparer le produit sont vaines, alors Bosch remplacera le produit (des modèles mis à niveau peuvent être disponibles au client, à la seule discrétion de Bosch, pour des frais additionnels). Tout composant et pièce enlevé devient la propriété de Bosch, à sa seule option. Toute pièce remplacée et/ou réparée doit assumer l'identité de la pièce d'origine à des fins de cette garantie et cette garantie ne sera pas prolongée en regard à ces pièces. La seule responsabilité de Bosch est de réparer seulement le produit présentant un défaut de fabrication, par un centre de service autorisé Bosch aux heures d'affaires normales. Pour des questions de sécurité et des soucis de dommages à la propriété, Bosch recommande fortement de ne pas tenter de réparer soi-même le produit, ni utiliser les services d'un centre de service non autorisé ; Bosch ne sera aucunement tenu responsable pour les réparations effectuées par un centre de service non autorisé. Si le client décide qu'une personne autre qu'un centre de service autorisé effectue la réparation du produit, CETTE GARANTIE DEVIENT AUTOMATIQUEMENT NULLE ET NON AVENUE. Les centres de service autorisés sont des personnes ou des compagnies qui ont été spécialement formées pour les produits Bosch et qui possèdent, à la discrétion de Bosch, une meilleure réputation pour le service à la clientèle et une habileté technique (il est à noter qu'ils sont des parties indépendantes et ne sont pas des agents, partenaires, affiliés ou représentants de Bosch. Nonobstant ce qui suit, Bosch n'aura aucune responsabilité ou ne sera tenu responsable d'un produit s'il est situé dans une région éloignée (plus de 100 milles (160,9 km) d'un centre de service autorisé) ou s'il est raisonnablement inaccessible, dans

Énoncé de garantie limitée de produits

Lave-vaisselle Bosch

un endroit, environnement ou zone dangereux, menaçant ou hasardeux ; dans un tel cas, à la demande du client, Bosch pourrait payer pour la main-d'oeuvre et les pièces et expédier les pièces à un centre de service autorisé environnant, mais le client serait entièrement responsable pour tout déplacement ou autres frais spéciaux requis par le centre de service si ce dernier convient d'effectuer un appel de service.

Produit hors garantie : Bosch n'est pas tenu, par loi ou autre, d'offrir au client toute concession, incluant réparations, prorata ou remplacement de produit une fois la garantie expirée.

Exclusions de la garantie : la couverture de garantie décrite dans la présente exclut tout défaut ou dommage qui n'est pas directement une faute de Bosch, incluant sans limitation, un ou plusieurs de ce qui suit : (1) utilisation du produit d'une façon autre que normale, habituelle et pour l'usage auquel il est destiné (incluant sans limitation, toute forme d'utilisation commerciale, utilisation ou rangement d'un produit pour l'intérieur à l'extérieur, utilisation du produit avec des avions ou bateaux quels qu'ils soient) ; (2) mauvaise conduite de toute partie, négligence, mauvaise utilisation, abus, accidents, fonctionnement inadéquat, manquement à l'entretien, installation inadéquate ou négligée, manipulation, manquement à observer les instructions, manipulation sans précaution, service non autorisé (incluant « réparation » soi-même ou exploration du fonctionnement interne de l'appareil ; (3) réglage, altération ou modification de toute sorte ; (4) manquement à se conformer à tous les codes électriques, de plomberie et/ou de construction de la province/état, locaux, municipaux ou autres, règlements ou lois, incluant le manquement à installer le produit conformément aux codes et règlement d'incendie et de construction ; (5) bris et usure ordinaires, déversements d'aliments, liquides, accumulation de graisse, ou autres substances accumulées sur, dans ou autour du produit ; (6) et tout facteur ou force environnemental, élémentaire et/ou externe, incluant sans limitation, pluie, vent, sable, inondation, incendie, glissement de terrain, gel, humidité excessive ou exposition prolongée à l'humidité, foudre, surtension, bris de structure environnante de l'appareil, et actes de Dieu. En aucun cas, Bosch ne sera tenu responsable des dommages survenus à la propriété environnante, incluant armoires, planchers, plafonds et autres structures ou objets autour du produit. Également exclus de la garantie sont les égratignures, éraflures, encoches mineures et dommages esthétiques sur les surfaces externes et les pièces exposées ; les produits dont les numéros de série ont été modifiés, effacés ou enlevés ; visites de service pour montrer au client comment utiliser le produit ou les visites lorsque le produit ne présente aucun problème, correction de problèmes d'installation (le client est responsable de toute structure et réglage du produit, incluant électricité, plomberie ou autres services utilitaires, pour un plancher/fondation approprié et pour toute modification incluant sans limitation armoires, murs, planchers, tablettes, etc.) ; et remise en fonction des coupe-circuits ou fusible. **SELON CE QUI EST PERMIS PAR LA LOI, CETTE GARANTIE ÉTABLIT DES SOLUTIONS EXCLUSIVES EN REGARD DU PRODUIT, PAR RÉCLAMATION PAR CONTRAT OU TORT (INCLUANT RESPONSABILITÉ STRICTE OU NÉGLIGENCE) OU AUTREMENT. CETTE GARANTIE EST EN LIEU DE TOUTE AUTRE GARANTIE, EXPRESSE OU IMPLICITE. TOUTE GARANTIE IMPLICITE PAR LOI, SOIT POUR COMMERCIALISATION OU À DES FINS PARTICULIÈRES, OU AUTRE, SERA EN VIGUEUR SEULEMENT POUR LA PÉRIODE PENDANT LAQUELLE CETTE GARANTIE LIMITÉE EXPRESSE EST EN VIGUEUR. EN AUCUN CAS, LE FABRICANT NE SERA TENU RESPONSABLE DES DOMMAGES ACCESSOIRES, SPÉCIAUX, INTÉRÊTS, INDIRECTS, « PERTE D'AFFAIRES » ET/OU PUNITIFS, PERTES OU DÉPENSES, INCLUANT SANS LIMITATION, CONGÉ DE TRAVAIL, REPAS À L'HÔTEL ET/OU AU RESTAURANT, DÉPENSES POUR RÉNOVATIONS EN EXCÈS DES DOMMAGES DIRECTS QUI SONT DÉFINITIVEMENT CAUSÉS, EXCLUSIVEMENT, PAR BOSCH OU AUTREMENT. CERTAINS ÉTATS NE PERMETTENT PAS LA LIMITATION DE LA DURÉE D'UNE GARANTIE IMPLICITE, PAR CONSÉQUENT, LES LIMITATIONS SUSMENTIONNÉES PEUVENT NE PAS S'APPLIQUER. CETTE GARANTIE DONNE DES DROITS LÉGAUX SPÉCIFIQUES ET LE CLIENT PEUT EN AVOIR D'AUTRES QUI VARIENT D'UN ÉTAT/PROVINCE À L'AUTRE.** Aucune tentative d'altérer, modifier ou amender cette garantie ne sera effective sans une autorisation écrite par un responsable de BSH.

Pour obtenir un service sous garantie : POUR OBTENIR UN SERVICE SOUS GARANTIE POUR LE PRODUIT, COMMUNIQUER AVEC UN CENTRE DE SERVICE AUTORISÉ BOSCH OU TÉLÉPHONER AU 800.944.2904, ou écrire à Bosch : BSH Home Appliances - 5551 McFadden Avenue, Huntington Beach, CA 92649

Service à la clientèle

Ce lave-vaisselle Bosch requiert aucun entretien spécial sauf celui décrit dans la rubrique Entretien. Si un problème survient avec l'appareil, avant d'effectuer un appel de service, voir la rubrique Aide. Si un service est nécessaire, communiquer avec le marchand ou l'installateur ou un centre de service autorisé. Ne pas tenter d'effectuer soi-même la réparation. Toute réparation effectuée par une personne non autorisée peut annuler la garantie.

Si l'on a un problème avec le lave-vaisselle Bosch et que l'on n'est pas satisfait du service obtenu, prendre une des mesures suivantes (dans l'ordre indiqué) jusqu'à ce que le problème soit corrigé :

1. Communiquer avec l'installateur ou le centre de service Bosch autorisé dans la région.
2. Envoyer un courriel depuis la section service à la clientèle sur notre site : www.boschappliances.com.
3. Écrire à l'adresse indiquée ci-dessous :
BSH Home Appliances, Corp.
5551 McFadden Avenue
Huntington Beach, CA 92649
4. Téléphoner au 1.800.944.2904.

Inclure (si par écrit) ou avoir sous la main (si par téléphone) l'information suivante :

- Numéro de modèle
- Numéro de série
- Date d'achat d'origine
- Date du début du problème
- Explication du problème

Les numéros de modèle et de série sont indiqués sur l'étiquette située sur le haut de la porte intérieure du lave-vaisselle comme illustré ci-dessous.

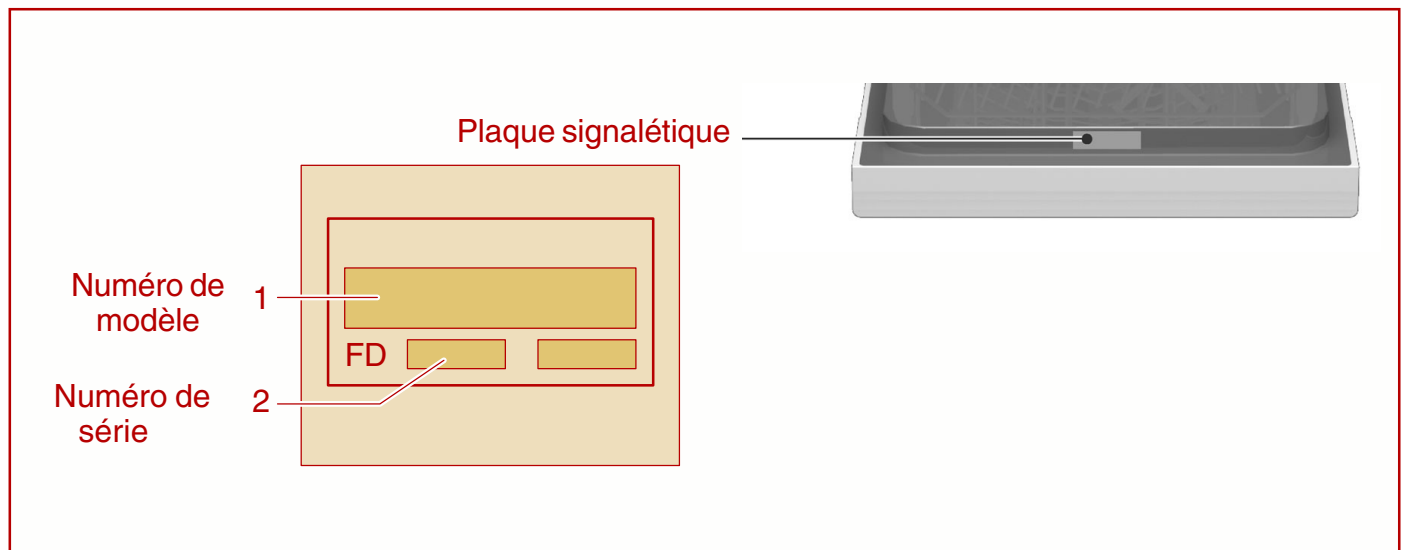

De plus, si par écrit, indiquer un numéro de téléphone de jour.

Faire une photocopie de la facture et la conserver avec ce guide.

¡Felicidades y Gracias por parte de Bosch!

Gracias por haber escogido una lavavajillas Bosch. Usted se ha unido a muchos clientes quienes exigen un rendimiento silencioso y excepcional de su lavavajillas.

Este manual ha sido escrito tomando en cuenta su seguridad y comodidad, y la información incluida es muy importante. Le aconsejamos que lea este manual antes de utilizar su lavavajillas por primera vez.

Para aprender más acerca de su lavavajillas y los accesorios disponibles, así como otros aparatos de alta calidad de Bosch, visite nuestra página Web en www.boschappliances.com.

Si usted tiene alguna pregunta o comentario, por favor póngase en contacto con nosotros. Nos puede llamar al 1-800-944-2904, o escríbanos a

BSH Home Appliances, Corp.
5551 McFadden Avenue
Huntington Beach, CA 92649

¡Disfrútela!

CONTENIDO

⚠️ INSTRUCCIONES IMPORTANTES DE SEGURIDAD	2
Componentes de la Lavavajillas	3
Características y Opciones de la Lavavajillas	4
Materiales de Vajillas	5
Preparar y Cargar la Vajilla	5-8
Preparar la Vajilla	5
Cargar la Lavavajillas	5-8
Añadir detergente y agente de enjuague	9-10
Cómo Funciona la Lavavajillas	11-12
Secar la Vajilla	12
Descargar la Lavavajillas	12
Cuidado y Mantenimiento	13-15
Cómo Resolver Problemas	16
Información del Ciclo de Lavado/Desinfectado	17
Declaratoria de Garantía Limitada del Producto	18-19
Servicio al Cliente	20

⚠ Instrucciones Importantes de Seguridad

⚠ ADVERTENCIA

El mal uso de la lavavajillas puede causar lesiones serias o la muerte. No use la lavavajillas cubierta por este manual de otra forma o para algún otro propósito que no sea explicado en las siguientes páginas.

⚠ ADVERTENCIA

El empleo de técnicos de servicio no calificados o el uso de refacciones no originales puede dañar el producto severamente y/o causar lesiones. Todas las reparaciones deben ser realizadas por un técnico de servicio calificado utilizando solamente refacciones originales de fábrica.

PRECAUCIÓN

Nunca use productos de limpieza con vapor para limpiar su lavavajillas. El fabricante no será responsable de posibles daños o consecuencias.

⚠ PRECAUCIÓN

¡Nunca use químicos agresivos para limpiar su lavavajillas. Algunos productos de limpieza que contienen cloruro pueden dañar su lavavajillas y constituyen un riesgo para la salud!

- Utilice esta lavavajillas únicamente para realizar la función intencionada que es la de lavar la vajilla y los utensilios de cocina en su hogar.
- Esta lavavajillas viene con un juego de manuales que incluye las **Instrucciones de Instalación** y el **Manual de Uso y Cuidado**. Lea y comprenda todas las instrucciones antes de utilizar la lavavajillas.
- Utilice únicamente detergentes o agentes de enjuague recomendados para uso en lavavajillas y manténgalos fuera del alcance de niños.
- A medida que cargue los artículos para lavar:
 - Acomode los artículos filosos de modo que no dañen el sello de la puerta.
 - Cargue los cuchillos y otros utensilios filosos **CON EL MANGO HACIA ARRIBA** para reducir el riesgo de cortarse.
- No lave artículos de plástico a menos que estén marcados "a prueba de lavavajillas" [*dishwasher safe*]. En cuanto a los productos de plástico que no lleven tal marca, consulte al fabricante para averiguar sus recomendaciones.
- No opere su lavavajillas a menos de que todos los

paneles del gabinete estén instalados correctamente.

- No intente alterar, modificar o sobrecontrolar los controles o los interruptores de seguridad.
- No abuse ni se siente o se pare en la puerta o en las rejillas de la lavavajillas.
- Con el fin de reducir el riesgo de lesiones, no permita que niños jueguen adentro o encima de la lavavajillas.
- Cuando los niños llegan a una edad suficiente para operar el aparato, es la responsabilidad legal de los padres o de los tutores legales asegurar que personas calificadas los instruyan sobre prácticas seguras.
- Bajo ciertas condiciones, el gas hidrógeno podría acumularse en un sistema de agua caliente que no se ha usado durante por lo menos dos semanas. El gas hidrógeno es explosivo. Antes de usar una lavavajillas conectada a un sistema de agua caliente que no ha sido operada por dos o más semanas, abra todas las llaves de agua caliente y permita que corra el agua por algunos minutos. De este modo se dispersa el gas hidrógeno que se acumuló. Ya que el gas podría explotar, no fume ni prenda una llama durante este proceso.
- Quite la puerta del compartimiento de lavado (la tina) antes de poner la lavavajillas fuera de servicio o cuando la deseche.
- Con tal de evitar daños al piso y la posible propagación de moho, no permita que el agua derramada quede cerca o debajo de su lavavajillas.
- Proteja su lavavajillas de los elementos. Protéjala de la congelación para evitar posibles daños a la válvula de llenado. La garantía no cubre daños causados por la congelación.

⚠ ADVERTENCIA

Cuando se instala incorrectamente la alimentación eléctrica para su lavavajillas descrita en este manual o cuando ésta ha sido conectada mal a tierra, existe el riesgo de sufrir una descarga eléctrica o de un fuego. No use la lavavajillas descrita en este manual, si usted no está seguro que la alimentación eléctrica ha sido instalada correctamente o que la lavavajillas ha sido puesta a tierra correctamente.

INSTRUCCIONES PARA LA PUESTA A TIERRA

Este aparato debe estar puesto a tierra por medio de un sistema permanente con cable metálico o de un dispositivo conductor de puesta a tierra instalado con los conductores de circuito y conectado a la borna de la puesta a tierra del equipo o de la lavavajillas. Consulte las **Instrucciones de Instalación** que acompaña esta lavavajillas para más información sobre los requerimientos eléctricos.

¡GUARDE ESTAS INSTRUCCIONES!

Controles y Componentes de la Lavavajillas

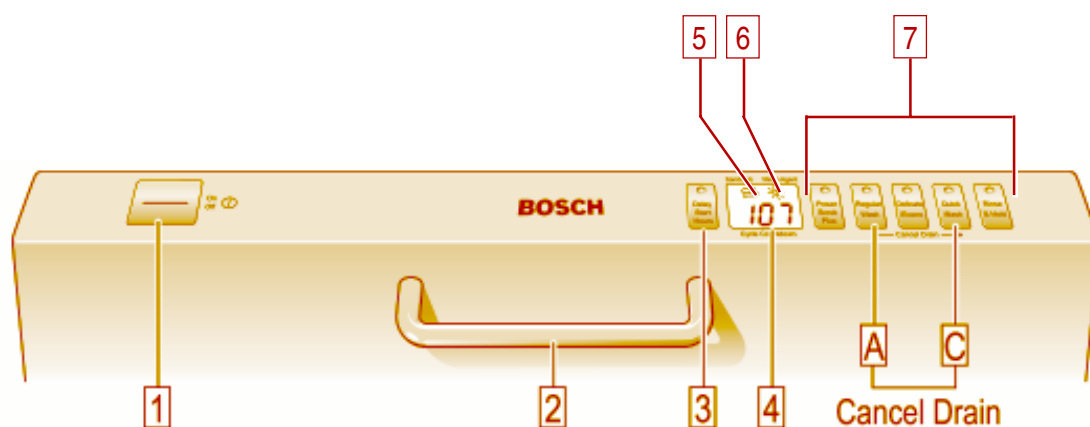

- | | | |
|----------------------------|---|--|
| 1 Interruptor | 4 Pantalla digital/Indicador de Avance de Programa | 6 Indicador para llenar el agente de enjuague |
| 2 Agarradera | 5 Indicador de Desinfectado | 7 Botones de programa |
| 3 Retardo de tiempo | | |

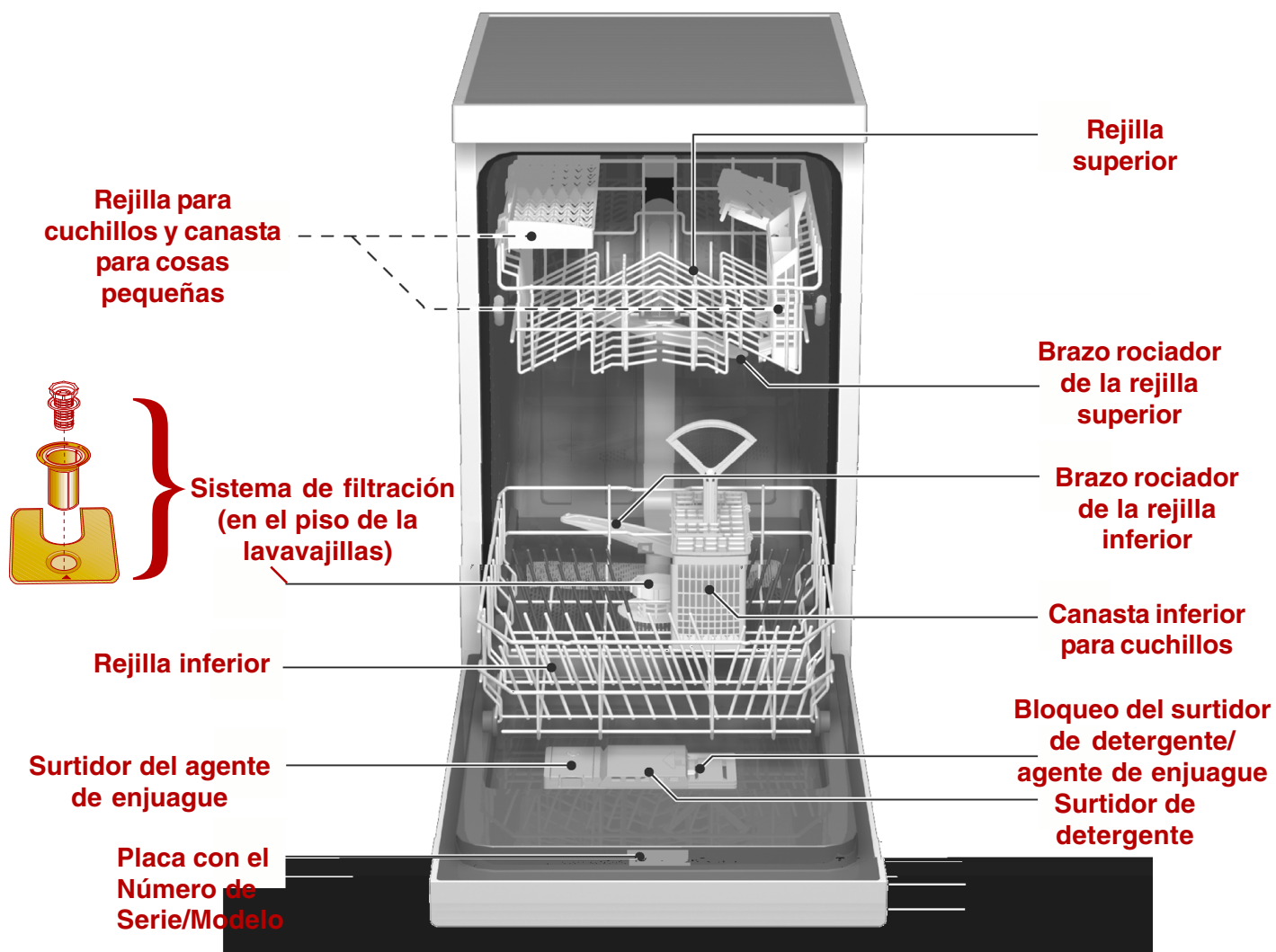

Características y Opciones de la Lavavajillas

AVS™ Sistema Avanzado de Reducción de Ruido:

Un sistema motorizado con dos bombas, el Motor de Suspensión y el aislamiento triple establecen esta lavavajillas como una de las más silenciosas en Norteamérica.

Modelo totalmente integrado (sólo Modelo SRV53C): Requiere un panel de puerta personalizado.

Tina de Acero Inoxidable (EuroTub™): Una superficie interior higiénica, inoxidable con una garantía de por vida.

Rejillas de nailon: Eliminan cortes y mellas y vienen con una garantía de cinco años.

Rejillas con altura ajustable: Se puede ajustar la altura de la rejilla superior manualmente.

Púas Plegables de la rejilla inferior: Las púas plegables le facilitan la carga.

Estantes para tazas de la rejilla superior: Estantes plegables para acomodar tazas o utensilios de cocina grandes.

Rejilla para cuchillos: Diseñado con el fin de proteger su cuchillería y cristalería fina.

Canasta para artículos pequeños: Una canasta pequeña para cuchillería en la rejilla superior.

Rociador para artículos extra altos: Rociador para artículos extra altos: Le permite quitar la rejilla superior y lavar artículos muy altos.

Secado Óptimo OPTIDRY™ (compensa cuando falta agente de enjuague): Siente cuando falta el agente de enjuague y automáticamente incrementa el tiempo de secado.

Calentador de agua de paso: Calienta el agua hasta una temperatura de 161° F (72°C).

Secado por Condensación: Un enjuague final de alta temperatura, una tina de acero inoxidable a una temperatura más baja junto con la acción del agua que se escurre en forma de láminas gracias al agente del enjuague resulta un secado higiénico, económico y eficiente en el uso de energía eléctrica.

Calor Extra Secante: Aumenta la temperatura del agua de enjuague e incrementa el tiempo de secado, con lo que resulta un mejor secado.

Sensor de suciedad SENSOTRONIC™: Revisa la condición del agua y determina la necesidad de llenar con agua fresca por segunda vez.

Sistema de filtración: Tres filtros aseguran la distribución de agua limpia y protegen la bomba principal y la bomba de desagüe contra materiales ajenos.

Visualizador con el tiempo restante: Un visualizador digital de cuenta regresiva que indica el tiempo que queda para terminar el ciclo de lavado.

Indicador para rellenar el agente de enjuague: Una luz indicadora que se prende para avisar que debe añadir más agente de enjuague.

Indicador de Desinfectado [*Sanitized*]: Una luz indicadora que se prende para avisar que su vajilla está desinfectada.

Señal de terminación del ciclo: Un tono que se oye cuando su lavavajillas termina de lavar y secar su vajilla.

Retardar la Puesta en Marcha [*Delay Start*]: Le permite retardar el comienzo del ciclo de lavado por hasta 19 horas.

Cierre de Agua [*Water Shut-Off*]: Un dispositivo de seguridad que interrumpe la circulación del agua de entrada cuando detecta agua en la base de la lavadora.

Materiales de vajillas

NOTA: Antes de usar su lavavajillas por primera vez, revise la información en esta sección. Algunos artículos que usted desea limpiar no están a prueba de la lavavajillas y deben ser lavados a mano; otros requieren de un acomodo especial. Póngase en contacto con el fabricante del artículo si usted tiene dudas acerca de que el uso de la lavavajillas sea apropiado.

Recomendado

Aluminio: El aluminio anodizado de color puede oscurecerse con el tiempo. Los minerales en su agua pueden causar que el aluminio se oscurezca o que se manche. Generalmente se pueden quitar estas manchas usando esponjillas de fibra metálica rellenas de jabón.

Porcelana, Cristal, Cerámica: Algunas piezas pintadas a mano pueden perder el color, oscurecerse o mancharse. Lave estas piezas a mano. Posicione piezas frágiles de vidrio de tal modo que no se puedan voltear y que no tengan contacto con otras piezas durante el ciclo de lavado.

Cristal (Vidrio): El vidrio opalino puede ponerse amarillo.

Capas antiadherentes: Aplique una ligera capa de aceite vegetal a las superficies antiadherentes después del secado.

Plásticos: Asegúrese que la pieza está apta para ser usada en una lavavajillas.

Acero Inoxidable, Plata de Ley, y Plateado: Coloque estas piezas de tal modo que no tengan contacto con piezas de metales diferentes.

No Recomendado

Acrílico: Puede ocurrir el craquelado (grietas pequeñas en el acrílico).

Piezas unidas por adhesivos: Se pueden aflojar los adhesivos que unen materiales como plástico, madera, hueso, acero, cobre, estaño, etc.

Utensilios con mango de hueso: Se pueden separar los mangos.

Hierro: El hierro se oxida. Lave las piezas de hierro a mano y séquelas de inmediato.

Piezas no diseñadas para la lavavajillas: Su lavavajillas está diseñada para limpiar SÓLO trastes y artículos de cocina caseros.

Pewter, Latón, Bronce: El pewter se manchará. Lave las piezas de pewter a mano y séquelas de inmediato.

Estaño: El estaño se oxidará. Lave las piezas de hierro a mano y séquelas de inmediato.

Madera: Los tazones de madera, utensilios de madera y piezas con mango de madera pueden agrietarse, doblarse y perder su acabado.

Cómo preparar y cargar la vajilla

Preparar la vajilla

No haga ningún lavado preliminar de los artículos con suciedad pegada ligeramente.

Elimine las partículas grandes de alimentos, los huesos, semillas, palillos para los dientes y la grasa excesiva.

Tal vez deba remojar y frotar a mano los artículos con desechos pegados, quemados o endurecidos.

Cargar la vajilla

PRECAUCIÓN

Para no dañar la lavavajillas, evite introducir objetos o materiales tal como productos de papel, bolsas de plástico, material de embalaje o cualquier otra cosa que no sea vajilla o utensilio de cocina normales. No cargue ningún artículo en su lavavajillas que no sea vajilla o utensilio de cocina a prueba de lavavajillas.

Revise la sección Materiales de este manual para asegurarse de que algún artículo en particular se preste a limpiarse en lavavajillas.

Cargue únicamente artículos a prueba de lavavajillas [*dishwasher-safe*] en su lavavajillas.

Coloque los artículos en las rejillas de la lavavajillas de modo que el lado interior de las ollas, sartenes y tazas apunten hacia los brazos rociadores. Procure evitar los puntos de contacto entre los artículos.

Separe los artículos hechos de metales diferentes.

NOTA: Asegúrese que los artículos no se pasen a través del fondo de las rejillas para no bloquear los brazos rociadores.

Añadir detergente y agente de enjuague

Detergente

PRECAUCIÓN

Para no dañar la lavavajillas, evite el uso de productos para lavar la vajilla a mano en su lavavajillas.

Use únicamente detergentes diseñados específicamente para lavavajillas. Para lograr mejores resultados, use detergente fresco en polvo para uso en lavavajillas.

Esta lavavajillas usa menos agua, de modo que debe usar menos detergente. Con agua blanda, 1 cuchara (15ml) de detergente va a limpiar la mayoría de las cargas. La copa para detergente en el surtidor tiene rayas que miden la cantidad de detergente cada 1 cuchara (15ml) y 1.75 cucharas (25ml). 3 cucharas (45ml) de detergente llena la copa totalmente.

PRECAUCIÓN

Para no dañar la lavavajillas, no use demasiado detergente en agua muy blanda. El uso de demasiado detergente en agua blanda puede rayar la cristalería.

NOTA: Si usted no sabe si el agua en su casa es blanda o dura, use 15 ml de detergente. Aumente la cantidad de detergente, si es necesario, hasta la cantidad mínima que se necesita para realizar la limpieza de su vajilla y los utensilios de cocina.

Guíese por las rayas de medición en la copa para detergente en el surtidor para medir la cantidad adecuada de detergente recomendada en la Tabla 1.

Tabla 1 - Cantidad de Detergente Recomendada

Ciclo de Lavado	Unidad	Tipo de Agua		
		Dura	Mediana	Blanda
Fregado Potente Plus	ml	45	45	25-45
	Cuch.	3	3	1.75 a 3
Lavado Normal	ml	25-45	25	15-25
	Cuch.	1.75 a 3	1.75	1 a 1.75
Delicado/Econó	ml	25	15-25	15
	Cuch.	1.75	1 a 1.75	1
Lavado Rápido	ml	25	15-25	15
	Cuch.	1.75	1 a 1.75	1
Enjuagar y Guardar		Ningún	Ningún	Ningún

Agentes de Enjuague

Para lograr un secado adecuado, siempre use un agente de enjuague líquido, aún si su detergente también contenga algún agente de enjuague o aditivo para el secado.

Llenar el Surtidor de Detergente

Llene la copa para el detergente como recomienda la Tabla 1. Cierre la tapa del surtidor de detergente deslizándola en la dirección indicada en la Figura 11A y presionándola firmemente como se indica en la Figura 11B hasta que la tapa cierre a presión.

Figura 11

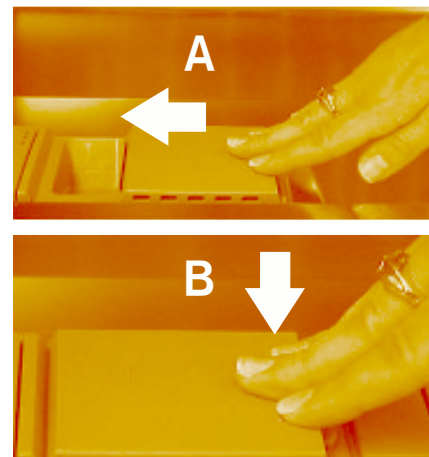

Añadir detergente y agente de enjuague (continuación)

Abrir la tapa del surtidor de detergente

NOTA: Para abrir la tapa del surtidor de detergente, presione la pestaña azul en la dirección indicada en la Figura 12. Si presiona sobre la pestaña, no se abrirá la tapa.

Presione la pestaña azul en la dirección de la flecha como se muestra en la Figura 12.

La tapa se abre deslizándose hacia la derecha.

Figura 12

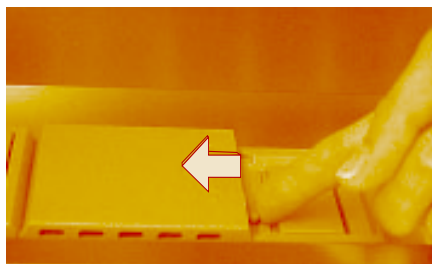

Llenar el surtidor del agente de enjuague

Abra el surtidor del agente de enjuague presionando sobre la tapa con su dedo índice mientras levanta la pestaña con su pulgar como se muestra en la Figura 13.

Figura 13

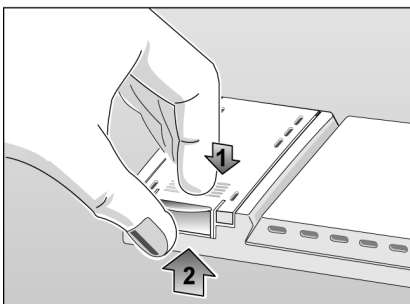

Llene el surtidor con agente de enjuague en forma líquida como se muestra en la Figura 14 hasta que el depósito quede lleno. Limpie cualquier exceso del agente de enjuague que quede como charco cuando el depósito está lleno.

Figura 14

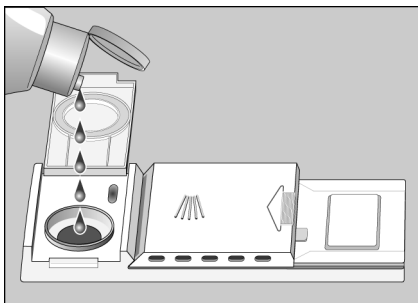

Devuelva la tapa del surtidor de agente de enjuague a su posición cerrada y oprímala hasta que cierre a presión.

Vuelva a llenar el surtidor del agente de enjuague cuando se ilumina el indicador “*” en el panel de control.

NOTA: Después de llenar el surtidor del agente de enjuague, se apaga el indicador para llenar el agente de enjuague unos pocos minutos después de cerrar la puerta de la lavavajillas.

Regulador del surtidor del agente de enjuague

Se puede regular la cantidad del agente de enjuague que se aplica para controlar la formación de manchas y rayas. El regulador del surtidor del agente de enjuague, como se muestra en la Figura 15, deja nuestra fábrica en la posición 4.

Para ajustar la cantidad del agente de enjuague que se aplica:

1. Abra la tapa del surtidor del agente de enjuague.
2. Cuando sus vasos salen rayados después del lavado, gire el regulador a un número más bajo.
3. Cuando sus vasos salen manchados después del lavado, gire el regulador a un número más alto.

Figura 15

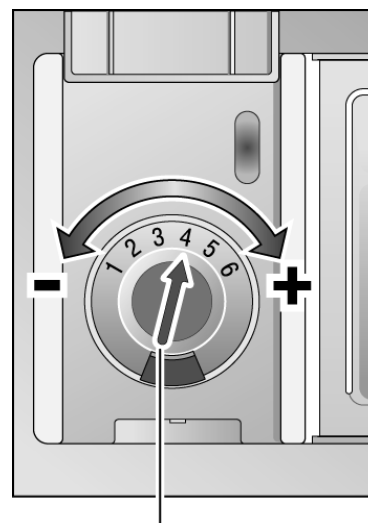

Gire la perilla para ajustar la cantidad del agente de enjuague que se aplica

Cómo Funciona la Lavavajillas

Seleccionar el Ciclo de Lavado Correcto

Asegúrese siempre que su vajilla esté a prueba de lavavajillas. Consulte la sección de **Materiales de Vajillas** de este manual para más información.

Fregado Potente ([*Power Scrub Plus*])

Limpia artículos con residuos endurecidos por el horno o muy pegados. Tal vez será necesario remojar y restregar estos artículos a mano.

Normal

Limpia a fondo cargas grandes con suciedad ordinaria pegada ligeramente.

PRECAUCIÓN

Para no dañar artículos delicados o piezas que son de gran valor, no las lave en su lavavajillas.

Delicado/Económico

Para lavar la vajilla, cristalería o los cubiertos delicados o de gran valor, u otros artículos especiales.

Asegúrese siempre que los artículos estén a prueba de lavavajillas. Consulte la sección de Materiales en este manual para más información. Puede que el mejor tratamiento sea lavar estos artículos a mano.

Lavado Rápido

Para vajillas ligeramente sucias con restos alimenticios que son fáciles de remover.

Enjuagar y Guardar

Le permite prelavar la suciedad de una carga parcial y guardarla en la lavavajillas hasta completar la carga.

Más información sobre los ciclos de la lavavajillas se encuentra en la sección de **Información de los Ciclos de Lavado** en este manual.

Poner la Lavavajillas en Marcha

Abra la puerta de la lavavajillas suficientemente para exponer los botones de control.

Pulse el botón "On/Off" (Prender/Apagar).

Pulse el botón que corresponde al ciclo de lavado que usted prefiere.

Cierre la puerta de la lavavajillas.

La lavavajillas se pondrá en marcha automáticamente y seguirá funcionando hasta que termine el ciclo seleccionado.

Ya que la lavavajillas esté funcionando, mantenga la puerta de la lavavajillas cerrada hasta que termine el ciclo de lavado.

Interrumpir un Ciclo

NOTA: En caso de que usted necesite interrumpir un ciclo (tal como para cargar o sacar algún artículo, para añadir detergente, etc.), es preferible que lo haga dentro de los primeros 30 minutos del ciclo.

Abra la puerta de la lavavajillas suficientemente para exponer los botones de control.

Pulse el botón "On/Off" (Prender/Apagar).

⚠ ADVERTENCIA

Usted podría sufrir quemaduras graves si abre la puerta rápidamente durante el ciclo de lavado o el de enjuague. Espere por lo menos 10 segundos o hasta que cese el ruido del agua antes de abrir la puerta completamente.

Espere por lo menos 10 segundos o hasta que cese el ruido del agua antes de abrir la puerta de la lavavajillas.

Para reanudar el ciclo, pulse el botón "On/Off" y cierre la puerta de la lavavajillas.

Cancelar o Cambiar un Ciclo

Para cancelar o cambiar un ciclo, abra la puerta de la lavavajillas suficientemente para exponer los botones de control y luego mantenga pulsado los dos botones rotulados "Cancelar Drenaje" por tres segundos como se muestra en la Figura 16.

Figura 16

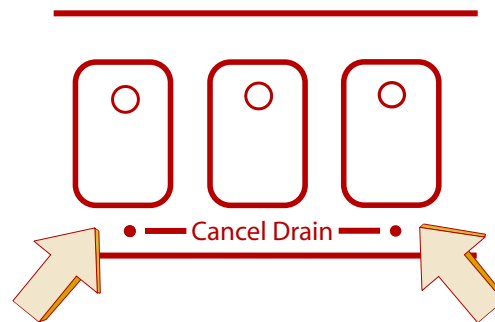

Espere aproximadamente un minuto, luego pulse el botón "On/Off" (Prender/Apagar)

Ahora puede iniciar con un ciclo nuevo.

Cómo Funciona la Lavavajillas (continuación)

Secar la Vajilla

Cuando termina el ciclo, la lavavajillas deja de funcionar y empieza un período de secado por condensación. Después de 12 - 15 minutos de secar:

- la pantalla de cuenta regresiva del ciclo indica "0".
- la luz indicadora "Desinfectado" ("Sanitized") puede aparecer. Vea la sección sobre desinfección para más información.

NOTA: Si el suministro de agua en su casa está demasiado caliente, se puede reducir el tiempo de secado de su lavavajilla y es posible que no se ilumine la luz indicadora "Desinfectado" (Sanitized). El manual de instalación de su lavavajillas contiene información sobre la temperatura recomendada para el suministro de agua caliente en su casa.

NOTA: Para acelerar y mejorar el ciclo de secado, abra la puerta de la lavavajillas, jale la rejilla superior unos cuantos centímetros hacia afuera de la lavavajillas y apoye la puerta de la lavavajillas contra la rejilla superior.

Secado Óptimo OPTIDRY™ (compensa cuando falta agente de enjuague)

Esta opción registra cuando falta agente de enjuague en la lavavajillas y automáticamente incrementa el tiempo de secado.

Calor de Secado Adicional

Con esta opción usted puede subir la temperatura del agua de enjuague y aumentar el tiempo de secado, lo cual mejora el secado.

Mantenga pulsado el botón "Cancelar Drenaje" (Cancel Drain), luego mantenga pulsado el botón On/Off.

Cuando la pantalla LED indica un "0" o un "1", suelte ambos botones.

Para activar el Calor de Secado Adicional, pulse el botón izquierdo de "Cancelar Drenaje" hasta que la pantalla LED indique un "1".

Para desactivar el Calor de Secado Adicional, pulse el botón izquierdo de "Cancelar Drenaje" hasta que la pantalla LED indique un "0".

Pulse el botón On/Off para guardar la configuración.

Luz de "Desinfectado"

Cuando se prende una luz indicadora "Desinfectado" (Sanitized) en el visualizador, esto significa que su vajilla y utensilios de cocina que se acaban de lavar, han sido desinfectados.

Figura 17

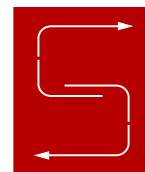

La Señal del Ciclo Terminado

Esta señal de terminación del ciclo es un tono que suena cuando su lavavajillas ha terminado el lavado y el secado de sus trastes. Usted puede deshabilitar el tono o ajustar el volumen.

Para cambiar el volumen de la señal de terminación del ciclo:

1. Abra la puerta de la lavavajillas suficientemente para exponer los botones de control.
2. Mantenga pulsado el botón derecho de "Cancelar Drenaje" (Cancel Drain), luego mantenga pulsado el botón On/Off.
3. Cuando se ilumina la luz en el botón "Cancelar Drenaje" que usted está pulsando y el tono comienza a escucharse, suelte ambos botones.
4. Pulse el botón derecho de "Cancelar Drenaje" hasta que el tono esté en el volumen deseado o hasta que se apague.
5. Pulse el botón On/Off.
6. Cierre la puerta de la lavavajillas. Ahora usted ajustó la señal de terminación del ciclo y puede lavar sus trastes como normalmente lo hace.

Descargar la Lavavajillas

Descargue primero la rejilla inferior.

Descargue la canasta(s) para los cubiertos. Se puede sacar sin esfuerzo para facilitar la descarga.

Descargue la rejilla superior.

Si usted instaló el rociador para artículos extra altos, restablezca la lavavajillas a su condición normal (consulte las instrucciones de Cómo Cargar Artículos Extra Altos en la sección "Cargar la Lavavajillas" de este manual).

Cuidado y Mantenimiento

Tareas de Mantenimiento

Ciertas áreas de su lavavajillas requieren de un mantenimiento ocasional. Las tareas de mantenimiento son fáciles de realizar y asegurarán un desempeño continuo superior de su lavavajillas. Estas tareas son:

- Preparar su lavavajillas para el invierno
- Secar derrames y salpicaduras de agua
- Limpiar la tina y la cara interior de la puerta de acero inoxidable
- Revisar/limpiar las boquillas de los brazos rociadores
- Revisar/limpiar el sistema de filtración
- Limpiar el panel exterior de la puerta
- Limpiar el sello de la puerta

Preparar su lavavajillas para el invierno

En caso de que su lavavajillas quedara sin usarse durante un período largo en un lugar expuesto a temperaturas glaciales (por ejemplo en su casa de campo o en su hogar durante un viaje), usted debería solicitar ayuda de un centro de servicio autorizado para preparar su lavavajillas para el invierno.

PRECAUCIÓN

Para evitar daños a la lavavajillas, no permita que permanezca agua en los sistemas de alimentación o drenaje de la lavavajillas durante períodos largos de temperaturas congelantes. Las temperaturas glaciales pueden dañar su lavavajillas.

Secar derrames y salpicaduras de agua

Ocasionalmente, agua se derrama o se salpica de su lavavajillas, particularmente cuando se abre la puerta y se interrumpe un ciclo de operación. Para evitar daños al piso y la posible propagación de moho, no permita que el agua derramada permanezca cerca o debajo de su lavavajillas.

Revisar/limpiar la tina y la cara interior de la puerta de acero inoxidable

Limpie las orillas del panel interior habitualmente para eliminar desechos que se acumulan durante el proceso de cargar la vajilla.

Cuando se forman manchas en la tina o en el panel interior de la puerta, llene el depósito del agente de enjuague.

Revisar/limpiar las boquillas de los brazos rociadores

De vez en cuando examine los brazos rociadores para verificar que las boquillas rociadoras (orificios) no estén tapadas. Usted debe sacar los brazos rociadores para poder revisar que no estén obstruidos.

Para sacar el brazo rociador superior:

1. Saque la rejilla superior vacía de la lavavajillas.
2. Invierta la rejilla. El brazo rociador superior está sujetado con una contratuerca como se muestra en la Figura 18A. Gire la tuerca $1/8$ de la vuelta en sentido contrario del reloj y quítela, como se muestra en la Figura 18B, para soltar el brazo rociador.
3. Desprenda el brazo rociador como se muestra en la Figura 19.
4. Revise que las boquillas rociadoras no estén obstruidas.
5. Si se necesita destapar las boquillas, límpielas bajo un chorro de agua.

Figura 18



Figura 19



Cuidado y Mantenimiento (continuación)

Para reinstalar el brazo rociador superior:

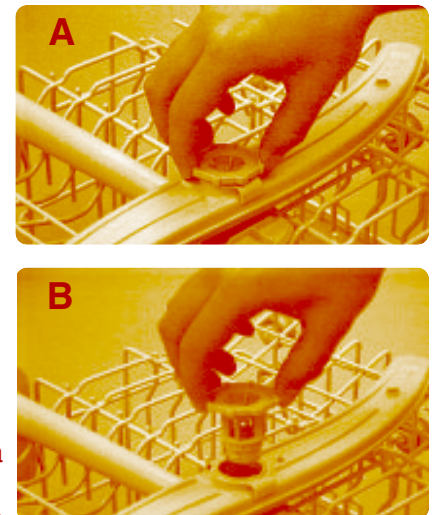
1. Regrese el brazo rociador superior a su posición instalada.
2. Regrese la contratuerca a su posición instalada y gírela 1/8 de vuelta en sentido del reloj.
3. Regrese la rejilla superior e insértela en los rieles guías de los rodillos.

Para sacar el brazo rociador inferior:

1. Saque de la tina de la lavavajillas la rejilla inferior vacía.
2. Agarre y jale hacia arriba el brazo rociador inferior como se muestra en la Figura 20.

Figura 20



3. Revise que las boquillas rociadoras no estén obstruidas.
4. Si se necesita destapar las boquillas, límpielas bajo un chorro de agua.

Para reinstalar el brazo rociador inferior:

1. Regrese el brazo rociador inferior a su posición instalada y presiónelo hasta que entre a presión.
2. Regrese la rejilla inferior a su posición instalada.

Revisar/limpiar el sistema de filtración

Esta lavavajillas tiene un sistema de filtración que encuentra en el interior de su lavavajillas debajo de la rejilla inferior y tiene fácil acceso.

Normalmente el sistema de filtración se limpia a sí mismo. De vez en cuando usted debería revisarlo para eliminar objetos ajenos y limpiarlo cuando sea necesario.

Para sacar el Conjunto del Filtro:

1. Saque la rejilla inferior.
2. Agarre el conjunto como se muestra en la Figura 21.

Figura 21

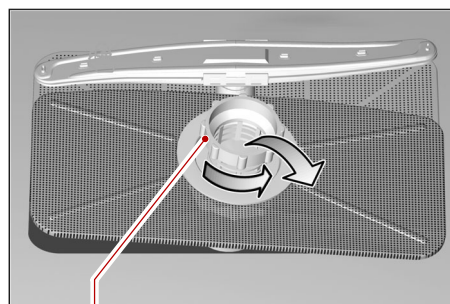

Conjunto del filtro

⚠ PRECAUCIÓN

No meta los dedos en el separador de objetos grandes para evitar lesiones. El separador de objetos grandes podría contener objetos afilados.

3. Examine cuidadosamente el conjunto. Si nota desechos en el separador de objetos grandes, voltéelo y dele un golpe ligero en alguna superficie tal como una mesa para desalojar y eliminar los desechos. Limpie el filtro bajo un chorro de agua.
4. Para reinstalarlo, meta en conjunto del filtro nuevamente a la unidad y gire el centro en sentido del reloj para fijarlo en su lugar.

Cuidado y Mantenimiento (continuación)

PRECAUCIÓN

Para evitar posibles daños a la lavavajillas, no use químicos cáusticos, limpiadores abrasivos, estropajos (sean de metal o de plástico), toallas abrasivas de tela o de papel para limpiar el panel exterior de la puerta de su lavavajillas. De otro modo se puede dañar el panel exterior de la puerta de la lavavajillas.

Limpiar el panel exterior de la puerta

Puertas Pintadas

Use únicamente un paño suave ligeramente humedecido con agua enjabonada.

Puertas de Acero Inoxidable

Use un paño suave con un limpiador no abrasivo (preferiblemente en forma líquida suministrado a través de un atomizador) fabricado especialmente para limpiar el acero inoxidable. Para obtener los mejores resultados, primero moje el paño con el limpiador de acero inoxidable para después pasarlo por la superficie.

Limpiar el sello de la puerta

Limpie habitualmente el sello de la puerta con un paño mojado para eliminar las partículas de alimentos y los otros desechos que se le hayan pegado.

Cómo Resolver Problemas

Las lavavajillas pueden ocasionalmente presentar problemas que no están relacionados a un mal funcionamiento propio de la lavavajillas. La siguiente información puede ser útil si tiene algún problema con una lavavajillas sin tener que llamar a un técnico.

La vajilla no se seca

El surtidor de agente de enjuague podría estar vacío. Revíselo y llénelo de nuevo si es necesario. El secado de la vajilla puede acelerarse y mejorarse abriendo la puerta de la lavavajillas un poquito y dejándola abierta apoyándola contra la rejilla superior.

Las luces indicadoras no se encienden

Pudo haberse quemado un fusible o un cortacircuitos pudo haber interrumpido la corriente. Revise los fusibles o los cortacircuitos en la caja de fusibles/ cortacircuitos de su casa y cambie el fusible o restablezca el interruptor si es necesario.

La lavavajillas no se pone en marcha

- Tal vez no se cerró bien la puerta de la lavavajillas. Revise que la puerta de la lavavajillas esté bien cerrada y trancada.
- No se insertó el tapón del aparato.
- No se prendió el suministro de agua.
- El filtro en la manguera de agua está tapado. Vea la Figura 22. Para limpiarlo, apague el aparato y saque el tapón principal. Cierre la llave y limpie el filtro que se encuentra en la conexión de la manguera de suministro. Prenda la corriente, prenda el suministro de agua y prenda el aparato.

Figura 22

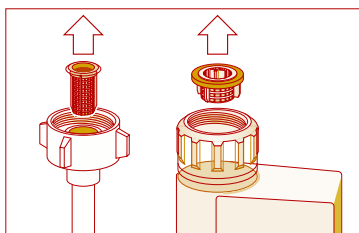

La lavavajillas sigue funcionando por mucho tiempo

Si la lavavajillas termina el ciclo pero el tiempo de funcionamiento parece ser demasiado largo, se puede deber esto a la entrada de agua fría. Antes de poner en marcha la lavavajillas, abra la llave de agua caliente en el fregadero más cerca a la lavavajillas. Deje la llave abierta hasta que salga agua caliente, luego cierre la llave del agua y ponga la lavavajillas en marcha.

El ciclo de lavado no avanza al de enjuague

NOTA: El Manual de Instalación que acompaña a su lavavajillas le ayudará con las instrucciones siguientes. La línea de suministro de agua podría estar cerrado. Revise la válvula de suministro de agua y ábrala si está cerrada.

Manchas blancas en la vajilla

Se necesita más agente de enjuague. Consulte la sección sobre Cómo Añadir Detergente y el Agente de Enjuague para instrucciones sobre cómo aumentar la cantidad del agente de enjuague.

El agua no es evacuada de la lavavajillas

Revise que la manguera de desagüe no esté torcida, obstruida o instalada incorrectamente. Asegúrese de que una parte de la manguera de desagüe esté por lo menos a 20" (50 cm.) arriba del piso del gabinete de la lavavajillas (véase el Manual de Instalación). Los filtros podrían estar tapados. Asegúrese de que el sistema de filtración no esté tapado (véase la sección Cuidado y Mantenimiento de este manual). El desagüe del fregadero en la cocina podría estar tapado; usted podría tener que acudir a un plomero más bien que a un técnico de reparaciones de lavavajillas. Si se instaló un dispositivo con espacio de aire [*air gap*] en el fregadero, éste podría estar tapado.

No se cierra la tapa del surtidor de detergente

Tal vez no cierra bien la tapa del surtidor de detergente, o no se terminó un ciclo y se debería cancelar éste. Consulte la sección de Cómo Añadir Detergente y el Agente de Enjuague en este manual para las instrucciones de cómo cerrar la tapa del surtidor. Consulte la sección de Cómo Funciona la Lavavajillas de este manual para instrucciones de cómo cancelar un ciclo.

Rayas en la vajilla de vidrio

Se está aplicando demasiado agente de enjuague. Consulte la sección Cómo Añadir Detergente y el Agente de Enjuague de este manual para las instrucciones de cómo aumentar la cantidad de agente de enjuague que surte la lavavajillas.

Ruido de golpeteo

Los utensilios no están acomodados correctamente.

Espuma en la lavavajillas

Usted pudo haber utilizado un tipo de detergente incorrecto. Use únicamente los detergentes fabricados especialmente para uso en lavavajillas automáticas.

El lavado resulta insatisfactorio

- Cantidad incorrecta de detergente.
- Los utensilios están arreglados de modo incorrecto o la rejilla está sobrecargada.
- Algún utensilio impide la rotación del brazo rociador.
- Las boquillas de los brazos rociadores necesitan limpiarse.
- Los filtros están instalados incorrectamente.
- Se seleccionó un ciclo inadecuado.

Información sobre los ciclos de lavado

NOTA: Para ahorrar energía, esta lavavajillas viene con un "Control Inteligente" [*Smart Control*], que automáticamente ajusta el ciclo basado en las cargas de suciedades y la temperatura del agua que entra. El "Control Inteligente" toma decisiones que pueden causar que en ciertos momentos se ajuste el tiempo del ciclo y el uso de agua, para luego cambiar repentinamente a mitad del ciclo. Los tiempos del ciclo listados en el Manual de Uso y Cuidado se basan en cargas de suciedades normales y una temperatura del agua entrante de 120°F (49°C) y varían dependiendo de sus condiciones reales.

		Desinfectado	Desinfectado	Desinfectado		
		Fregado Potente	Lavado Normal	Delicado/Económico	Lavado Rápido	Enjuagar y Guardar
	Tiempo de Ciclo (en minutos)	130	110	85	35	9
Consumo de agua en galones	Mínimo	5.2	2.9	2.9	2.9	1.0
	Máximo	6.2	5.1	3.9	2.9	1.0
Consumo de agua en litros	Mínimo	19.8	11.1	11.1	11.1	3.9
	Máximo	23.4	19.3	14.7	11.1	3.9
Temp. Lavado °F		160°	135°	122°	104°	de Entrada
Temp. Enjuague °F		156°	156°	156°	140°	de Entrada

Nota: Cuando falta agente de enjuague, la opción del Secado Avanzado OPTIDRY™ automáticamente extiende el tiempo del ciclo por aproximadamente 10 minutos.

Nota: Cuando se selecciona Calor de Secado Adicional, el ciclo es extendido por aproximadamente 20 minutos.

DESINFECTADO (“SANITIZED”)

Un ciclo de la lavavajillas que exhibe el símbolo de Desinfectado (Sanitized), ha sido probado y cumple con los requisitos muy rigurosos del tiempo de lavado y de la temperatura del agua para desinfectar la vajilla y los utensilios de cocina. Todos los ciclos que cumplen con los requisitos de la desinfección, calientan el agua a una temperatura mínima de 156°F (69°C).

Los ciclos de la lavavajillas que cumplen con los requisitos llevan la leyenda “Desinfectado” en la tabla de arriba. Cuando terminan estos ciclos, se ilumina el indicador de “Desinfectado” (Sanitized) en su panel de control si se cumplieron todos los requisitos.

NOTA: Si el suministro de agua en su casa está demasiado caliente, se puede reducir el tiempo de secado de su lavavajillas y es posible que no se ilumine la luz indicadora “Desinfectado” (Sanitized). El manual de instalación de su lavavajillas contiene información sobre la temperatura recomendada para el suministro de agua caliente en su casa.

Declaratoria de Garantía Limitada del Producto

Lavavajillas Bosch

Lo que esta garantía cubre y para quiénes aplica: Las garantías ofrecidas por BSH Home Appliances (“Bosch”) en esta Declaratoria de Garantía Limitada aplican sólo a la lavavajillas Bosch (“Producto”) que usted compró, el primer usuario comprador, siempre y cuando el Producto fue adquirido (1) para su uso casero normal (no comercial) y que en realidad ha sido utilizado siempre para propósitos domésticos normales; (2) nuevo en la tienda (no un equipo de exhibición, “tal como es”, o un modelo previamente devuelto) y no para la reventa o uso comercial; y (3) en los Estados Unidos o Canadá y que siempre ha permanecido en el país de la compra original. Las garantías declaradas aquí aplican sólo al primer usuario comprador del Producto y no se pueden transferir.

- Asegúrese por favor de devolver su tarjeta de registro; aunque no es necesario para efectuar la cobertura de la garantía, es la mejor manera para Bosch de notificarle a usted en el caso poco probable de un aviso de seguridad o una devolución del producto.

Duración de la garantía: Bosch garantiza que el Producto está libre de defectos en materiales y mano de obra por un período de trescientos sesenta y cinco (365) días (i.e. 1 año) a partir de la fecha de compra. El tiempo mencionado arriba comienza a ejecutarse a partir de la fecha de compra y no se puede detener, estar sujeto a derechos, extender o suspender por ningún motivo. En esta cobertura básica se incluyen los costos de la mano de obra y del envío.

Garantía limitada extendida: Bosch otorga además estas garantías limitadas adicionales:

- **Garantía Limitada de 2 años:** Bosch reparará o reemplazará cualquier componente que resulte defectuoso en materiales o fabricación (excluye la mano de obra).
- **Garantía Limitada de 5 años sobre partes electrónicas:** Bosch reparará o reemplazará cualquier microprocesador Bosch o tarjeta de circuito impreso si resulta defectuoso en materiales o fabricación (excluye la mano de obra).
- **Garantía Limitada de 5 años sobre las rejillas:** Bosch reemplazará la rejilla superior o inferior (excluye componentes de las rejillas), si la rejilla resulta defectuosa en materiales o fabricación (excluye la mano de obra).
- **Garantía de por vida contra la oxidación del acero inoxidable:** Bosch reemplazará su lavavajillas con el mismo modelo o con un modelo más nuevo que es sustancialmente igual o mejor en funcionalidad, si la camisa interior llega a oxidarse (excluye la mano de obra). Bosch reemplazará la puerta de acero inoxidable en caso de oxidarse (excluye la mano de obra).

El tiempo mencionado arriba comienza a ejecutarse a partir de la fecha de compra y no se puede detener, estar sujeto a derechos, extender o suspender por ningún motivo.

Reparación/Reemplazo como su único remedio: Durante el período de garantía, Bosch o uno de sus centros de servicio autorizados va a reparar su Producto sin costo alguno para usted (sujeto a ciertas limitaciones mencionadas aquí), si su Producto resulta defectuoso en materiales y fabricación. Si se hicieron intentos razonables para reparar el Producto sin éxito, entonces Bosch va a reemplazar su Producto (modelos más actuales pueden estar disponibles para usted, a discreción exclusiva de Bosch, con un cargo adicional). Todas las partes y componentes remividos se convertirán en propiedad de Bosch a su discreción. Todas las partes reemplazadas y/o reparadas asumirán la identidad de la parte original para los propósitos de esta garantía y esta garantía no se puede extender con respecto a tales partes. La única responsabilidad de Bosch bajo esta garantía es reparar el Producto defectuoso de fábrica usando un proveedor de servicio autorizado por Bosch durante horarios normales de trabajo. Por cuestión de seguridad y daños al producto, Bosch recomienda altamente que usted mismo no intente reparar el Producto o usar un centro de servicio no autorizado; Bosch no será responsable de reparaciones o trabajos realizados por un centro de servicio no autorizado. Si usted elige a alguien diferente que un proveedor de servicio autorizado para trabajar con su Producto, **ESTA GARANTÍA PERDERÁ AUTOMÁTICAMENTE SU VALIDEZ**. Proveedores de servicio autorizados son aquellas personas o empresas que han sido entrenados especialmente en productos de Bosch y quienes tienen, en opinión de Bosch, una excelente reputación para dar servicio al cliente y ofrecer servicios técnicos de gran calidad (Se trata de entidades independientes y no de agentes, socios, afiliados o representantes de Bosch). No obstante lo anterior, Bosch no será responsable para el Producto si está ubicado en un área remota (más de 100 millas (160 kilómetros) de un proveedor de servicio autorizado) o si está en un entorno o ambiente inaccesible, peligroso, amenazador o traicionero; en cualquier caso, si usted lo solicita, Bosch aún así pagaría la mano de obra y las partes y enviaría las partes al proveedor de servicio autorizado más cercano, pero usted tendría toda la responsabilidad de viajar y enfrentar los gastos especiales generados por la empresa de servicio, suponiendo que ésta acepta la visita para dar el servicio.

Declaratoria de Garantía Limitada del Producto

Lavavajillas Bosch

Producto fuera de garantía: Bosch no está obligado por la ley o de otra forma, de proporcionarle a usted alguna concesión, incluyendo reparaciones, prorratas, o el reemplazo del Producto, una vez que esta garantía haya llegado a su vencimiento.

Exclusiones de la garantía: La cobertura de la garantía que se describe aquí excluye todos los defectos o daños que no son la responsabilidad directa de Bosch, incluyendo sin limitación, uno o más de los siguientes puntos: (1) el uso del Producto en un modo diferente de su uso normal, usual e intencionado (incluyendo sin limitación cualquier forma de uso comercial, el uso o almacenamiento de un producto para interiores en el exterior, el uso del Producto junto con naves marítimas o aéreas); (2) el mal comportamiento intencional de cualquier parte, negligencia, mal uso, abuso, accidentes, descuido, operación incorrecta, falta de mantenimiento, instalación incorrecta o negligente, manipulación, falta de observar las instrucciones de operación, mal manejo, servicio no autorizado (incluyendo “arreglos” hechos por usted mismo o explorar el funcionamiento interno del aparato); (3) ajustes o alteraciones o modificaciones de cualquier tipo, (4) la falta de cumplir con los códigos, regulaciones o leyes eléctricas y/o de construcción estatales, locales y municipales que pueden aplicar, incluyendo la falta de instalar el producto conforme a los códigos y las regulaciones locales de fuego y construcción; (5) el desgaste normal, derrames de alimentos o líquidos, acumulaciones de grasa u otras sustancias acumuladas sobre, en o alrededor del Producto y (6) fuerzas y factores externos, elementales y ambientales, incluyendo sin limitación, lluvia, viento, arena, inundaciones, fuegos, deslizamiento de lodo, temperaturas bajo cero, exceso de humedad o exposición extendida a humedad, relámpagos, sobretensiones, fallas estructurales alrededor del aparato y casos fortuitos. Por ningún motivo Bosch será responsable de daños a la propiedad cercana al aparato, incluyendo gabinetes, pisos, techos y otras estructuras u objetos que rodean el Producto. También se excluyen de esta garantía raspaduras, hendiduras, abolladuras ligeras y daños cosméticos en superficies externas y partes expuestas; Productos donde se alteró, se desfiguró o se quitó el número de serie; visitas de servicio para enseñarle como usar el Producto, o visitas donde no hay nada malo con el Producto; la corrección de problemas de la instalación (usted es el único responsable de cualquier estructura y entorno para el producto, incluyendo todas las instalaciones eléctricas, hidráulicas u otras conexiones, para una cimentación/pisos adecuados y para alteraciones incluyendo sin limitación gabinetes, paredes, pisos, estantes, etc.); y para poner o reemplazar cortacircuitos o fusibles. **AL GRADO PERMITIDO POR LA LEY, ESTA GARANTÍA ESTABLECE SUS REMEDIOS EXCLUSIVOS CON RESPECTO AL PRODUCTO, SIN IMPORTAR SI LA RECLAMACIÓN SURGE EN CONTRATO O AGRAVIO (INCLUYENDO LA RESPONSABILIDAD ESTRICTA, O NEGLIGENCIA). ESTA GARANTÍA SUSTITUYE TODAS LAS OTRAS GARANTÍAS EXPRESAS O IMPLÍCITAS. CUALQUIER GARANTÍA IMPLICADA POR LA LEY, YA SEA DE COMERCIALIZACIÓN O APTITUD PARA ALGÚN PROPÓSITO PARTICULAR, SERÁ EFECTIVA SOLAMENTE POR EL PERÍODO EFECTIVO EXPRESADO EN ESTA GARANTÍA. BAJO NINGÚN MOTIVO EL FABRICANTE SERÁ RESPONSABLE DE DAÑOS CONSECUCIONALES, ESPECIALES, INCIDENTALES, INDIRECTOS, LA “PÉRDIDA DE NEGOCIO” Y/O DAÑOS PUNITIVOS, PÉRDIDAS, O GASTOS, INCLUYENDO SIN LIMITACIÓN EL TIEMPO AUSENTE DEL TRABAJO, HOTELES Y/O COMIDAS EN RESTAURANTES, GASTOS DE REMODELACIÓN EN EXCESO DE LOS DAÑOS DIRECTOS QUE DEFINITIVAMENTE FUERON CAUSADOS EXCLUSIVAMENTE POR BOSCH, O DE OTRA FORMA. ALGUNOS ESTADOS NO PERMITEN LA EXCLUSIÓN O LIMITACIÓN DE DAÑOS INCIDENTALES O CONSECUCIONALES, Y ALGUNOS ESTADOS TAMPOCO PERMITEN LIMITAR LA DURACIÓN DEL PERÍODO DE TIEMPO DE UNA GARANTÍA IMPLICADA, DE MODO QUE LAS LIMITACIONES MENCIONADAS ARRIBA TAL VEZ NO APLICAN PARA USTED. ESTA GARANTÍA LE OTORGA DERECHOS ESPECÍFICOS, Y USTED PUEDE TENER TAMBIÉN OTROS DERECHOS QUE VARÍAN DE ESTADO A ESTADO.** Ningún intento de alterar, modificar o enmendar esta garantía será efectivo a menos que haya sido autorizado por escrito por un ejecutivo de BSH.

Cómo obtener el servicio de garantía: PARA OBTENER SERVICIO DE GARANTÍA PARA SU PRODUCTO, PÓNGASE EN CONTACTO CON SU CENTRO DE SERVICIO AUTORIZADO DE BOSCH MÁS CERCANO, O LLAME AL 800-944-2904, o escriba a Bosch a: BSH Home Appliances - 5551 McFadden Avenue, Huntington Beach, CA 92649 /

Servicio al Cliente

Su lavavajillas Bosch no requiere de ningún cuidado especial que no sea descrito en la sección de Cuidado y Mantenimiento. Si usted tiene algún problema con su lavavajillas, por favor consulte la sección sobre Cómo Resolver Problemas antes de llamar y solicitar servicio. Cuando se necesita servicio, contacte a su distribuidor o instalador o un centro de servicio autorizado. No trate de reparar el aparato por sí mismo. Cualquier trabajo realizado por una persona no autorizada puede nulificar la garantía.

Si usted tiene algún problema con su lavavajillas Bosch y no está contento con el servicio que ha recibido, por favor siga los siguientes pasos (en el orden listado abajo) hasta corregir el problema a su entera satisfacción:

1. Contacte a su instalador o al centro de servicio autorizado de Bosch en su área.
2. Mándenos un correo electrónico desde la sección de servicio en nuestra página Web, www.boschappliances.com.
3. Escribanos a la siguiente dirección:
BSH Home Appliances, Corp.
5551 McFadden Avenue
Huntington Beach, CA 92649
4. Llámenos al 1-800-944-2904.

Asegúrese de incluir (si nos escribe) o de tener a la mano (si nos llama por teléfono) la siguiente información:

- Número de modelo
- Número de serie
- Fecha de la compra original
- Fecha cuando se presentó el problema
- Explicación del problema

Usted podrá encontrar la información sobre el número de modelo y el número de serie en la etiqueta grabada adentro de la parte superior de la puerta de su lavavajillas como se muestra abajo.

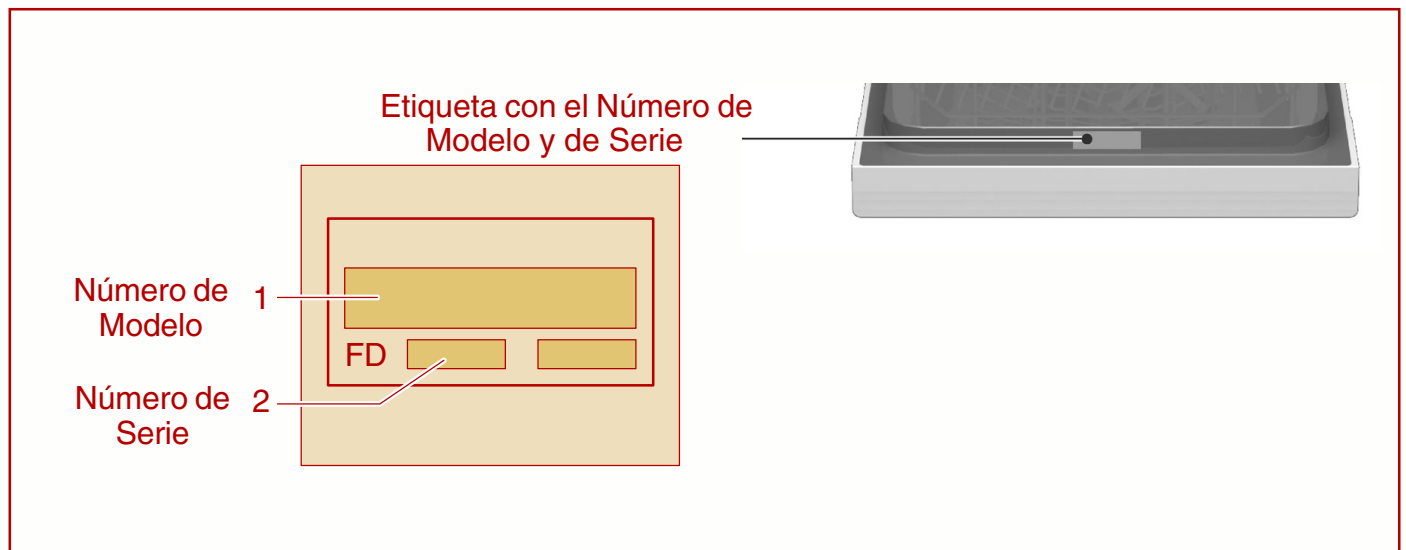

Además, si nos escribe, por favor incluya un número telefónico, donde podamos localizarlo durante el día.

Por favor saque una copia de su factura y guárdela junto con este manual.

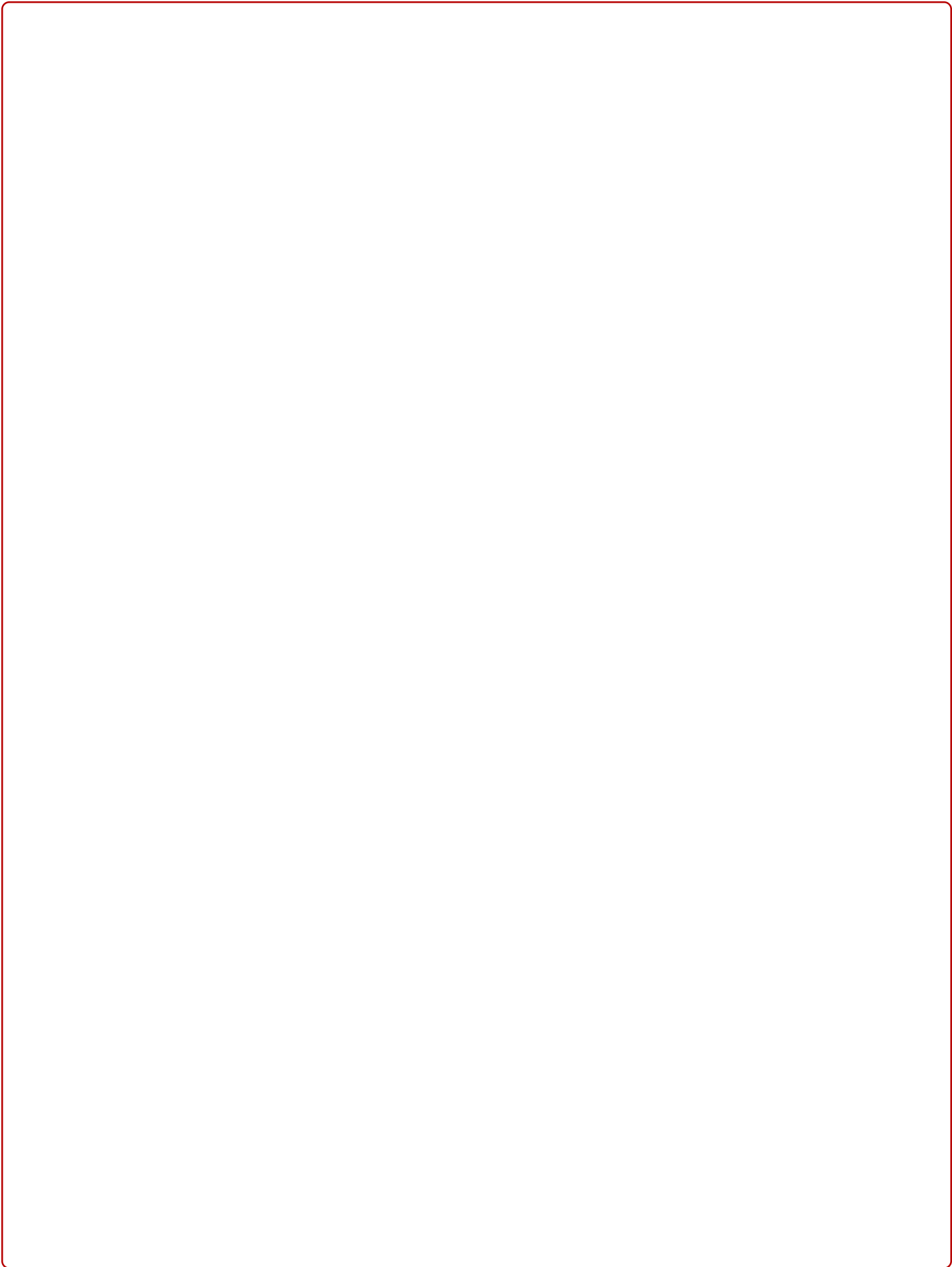

BSH reserves the right to change specifications or design without notice. Some models are certified for use in Canada. BSH is not responsible for products which are transported from the United States for use in Canada. Check with your local Canadian distributor or dealer. BSH Home Appliances Corporation, 5551 McFadden Avenue, Huntington Beach, CA 92649.

For the most up to date critical installation dimensions by fax, use your fax handset and call 775/833-3600. Use code #8030.

BSH se réserve le droit de modifier les données techniques ou le design sans préavis. Certains modèles sont certifiés pour une utilisation au Canada. BSH n'est pas responsable pour les produits transportés des États-Unis pour une utilisation au Canada. Vérifier auprès d'un marchand ou distributeur canadien. BSH Home Appliances Corporation, 5551 McFadden Avenue, Huntington Beach, CA 92649.

Pour les dimensions d'installation à jour par télécopieur, utiliser le combiné du télécopieur et composer le 775.833.3600. Utiliser le code n° 8030.

BSH se reserva el derecho de modificar las especificaciones o el diseño sin previo aviso. Algunos modelos están certificados para ser usados en Canadá. BSH no es responsable de productos que son transportados desde los Estados Unidos para ser utilizados en Canadá. Consulte a su distribuidor local en Canadá. BSH Home Appliances Corporation, 5551 McFadden Avenue, Huntington Beach, CA 92649.

Para recibir las dimensiones de instalación más actuales por fax, use su fax y llame al (775) 833-3600. Use el código #8030.

BOSCH

5551 McFadden Avenue, Huntington Beach, CA 92649 • 800/944-2904
Part Number: 9000067875 Rev. A • © BSH Home Appliances Corporation 2005 • Litho U.S.A. 07/04

Free Manuals Download Website

<http://myh66.com>

<http://usermanuals.us>

<http://www.somanuals.com>

<http://www.4manuals.cc>

<http://www.manual-lib.com>

<http://www.404manual.com>

<http://www.luxmanual.com>

<http://aubethermostatmanual.com>

Golf course search by state

<http://golfingnear.com>

Email search by domain

<http://emailbydomain.com>

Auto manuals search

<http://auto.somanuals.com>

TV manuals search

<http://tv.somanuals.com>