



Expanding Possibilities

HP

2500C

Professional Series Color Printer



GUÍA DE INSTALACIÓN INICIAL

Download from www.somanuals.com. All Manuals Search And Download.

Reconocimientos

HP ColorSmart II, HP PhotoREt II y HP ZoomSmart Scaling Technology son marcas registradas de Hewlett-Packard Company.

Microsoft es una marca registrada Microsoft Corporation.

Windows es una marca comercial de Microsoft Corporation.

Adobe es una marca registrada de Adobe Systems Incorporated

PostScript es una marca comercial de Adobe Systems Incorporated

NetWare y Novell son marcas registradas de Novell Corporation.

Aviso

La información contenida en este documento está sujeta a cambios sin aviso.

Hewlett-Packard no otorga ninguna garantía de ninguna clase sobre este material, incluyendo las garantías implícitas de comercialización e idoneidad para un fin determinado, pero sin limitarse a ellas.

Hewlett-Packard no se hace responsable de los errores aquí contenidos ni de los daños incidentales y consecuentes en relación al equipo, el rendimiento y el uso de este material.

Este documento ni ninguna de sus partes, puede ser fotocopiado, reproducido o traducido a ningún otro idioma sin el consentimiento previo por escrito de Hewlett-Packard Company.

CONTENIDO

HP	2500C	Contenido
		Paso 1 - Desempaquetar la impresora 1
		Paso 2 - Retirar las cintas de la impresora 2
		Paso 3 - Conectar los cables 2
		Paso 4 - Instalar los cartuchos de tinta 3
		Paso 5 - Instalar los cabezales de impresión 3
		Paso 6 - Insertar papel en la bandeja 2 5
		Paso 7 - Insertar papel en la bandeja 3 6
		Paso 8 - Instalar el software de impresión 8
		Atención al cliente 9
		Suministros HP 12
		Especificaciones de la impresora 14
		Declaración de garantía limitada de Hewlett-Packard 18
		Declaración de conformidad 21
		Advertencias sobre regulaciones 22

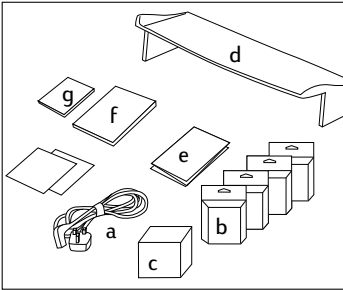

1. Compruebe que con la impresora se incluye lo siguiente:
 - a. Cable de alimentación
 - b. Cuatro cartuchos de tinta HP No. 10 (negro, cian, magenta y amarillo)
 - c. Cuatro cabezales de impresión HP No. 10 (negro, cian, magenta y amarillo)
 - d. Cubierta de la bandeja extendida
 - e. Póster de instalación
 - f. Guía de instalación inicial
 - g. Guía de referencia rápida
 - h. CD Inicial
 - i. CD HP Jet Direct (sólo impresora HP 2500CM)

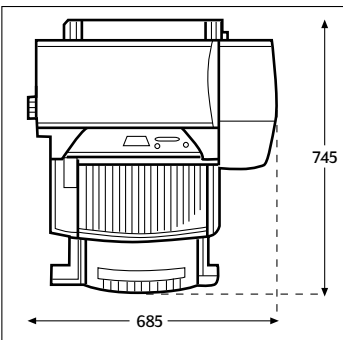

2. Prepare el lugar para la impresora. El sitio donde vaya a colocar la impresora debe cumplir los siguientes requisitos:
 - Ser firme, con una superficie plana para colocar la impresora
 - Haber espacio libre alrededor de la impresora
 - Estar bien ventilado
 - No estar expuesto a luz solar directa ni a productos químicos, incluyendo soluciones limpiadoras basadas en amoníaco.
 - Disponer de una alimentación eléctrica adecuada
 - Estar en un ambiente estable, sin cambios abruptos de temperatura o humedad
 - Humedad relativa de 20% a 80%
 - Temperatura ambiente de 15° a 35°C (59° a 95°F)

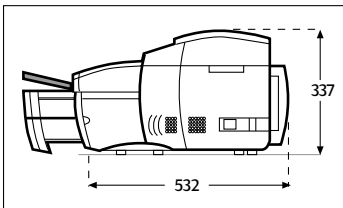

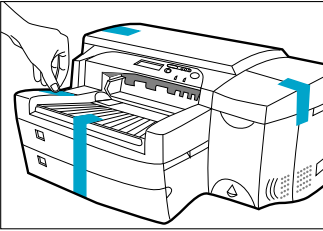
HP**2500C****Paso 2 - Retirar las cintas de la impresora**

1. Retire las cuatro cintas que sujetan la impresora. Abra la cubierta superior y retire la quinta cinta del interior de la impresora.

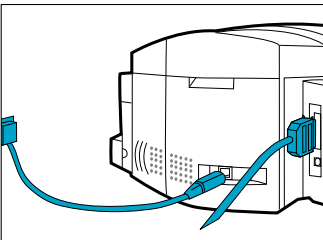
HP**2500C****Paso 3 - Conectar los cables**

1. Asegúrese de que el ordenador esté apagado.
2. Enchufe el conector de alimentación en la toma de alimentación de la impresora.
3. Inserte el enchufe de alimentación en una toma de corriente.
4. Conecte el extremo de impresora del cable paralelo, en el puerto paralelo de la impresora.
5. Encaje ambos sujetadores en las muescas del conector

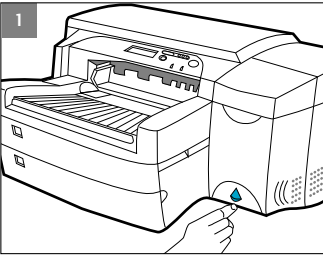

1. Pulse el interruptor de encendido para encender la impresora.

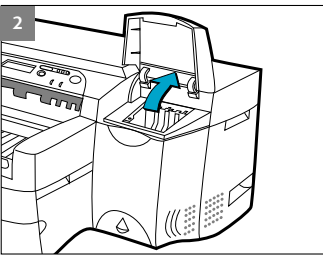

2. Levante la puerta de los cartuchos de tinta para abrirla.

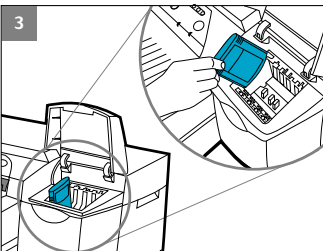

3. Retire el envoltorio de los cuatro cartuchos de tinta e insérteles en la ranura correspondiente según el código de color. **Asegúrese de que los cartuchos de tinta están firmemente colocados en su lugar.**



[Haga clic para ver una secuencia de vídeo con el procedimiento descrito arriba.](#)

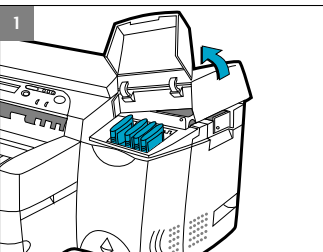

1. Asegúrese de que la puerta de los cartuchos de tinta está abierta. Sujete la cubierta de acceso a los cabezales por el lateral y tire de ella hacia arriba hasta abrirla. Retírela de la impresora. Tal vez resulte necesario aplicar algo de fuerza para poder abrir la cubierta.

Nota: Si el carro no está debajo de la cubierta quiere decir que no ha quitado la cinta protectora que lo asegura. Abra la cubierta superior, retire la cinta que protege el carro, apague la impresora y vuelva a encenderla.

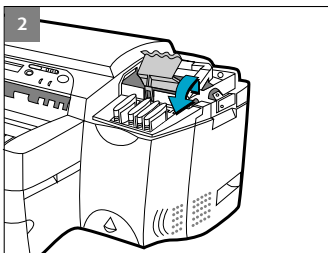

2. **Asegúrese de que la impresora está ENCENDIDA.**

Abra el retén púrpura de los cabezales tirando de él hacia arriba desde la parte posterior. Empuje el retén hacia delante y hacia abajo para soltar el gancho del retén púrpura del bloqueo de carro. A continuación, tire hacia arriba del retén y empújelo hacia la parte posterior de la impresora.

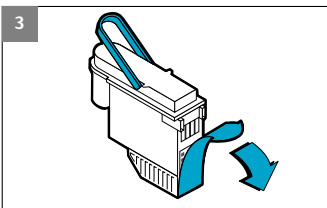

3. Quite el envoltorio de los cabezales.

Quite la cinta protectora de los cabezales.

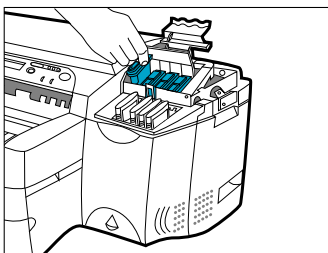

Inserte los cabezales en la ranura correspondiente según el código de color. **Empuje los cabezales hacia abajo.**

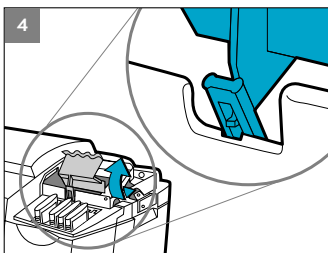

4. Cierre el retén de los cabezales. Asegúrese de que el gancho del retén queda trabado en el bloqueo de carro.

Nota: Es posible que resulte necesario aplicar algo de fuerza para poder cerrar el retén de los cabezales de impresión.

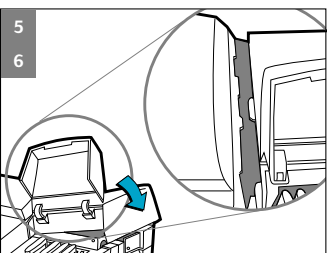

5. Asegúrese de que la puerta de acceso a los cartuchos de tinta está levantada. Alinee las lengüetas de la cubierta con las lengüetas de la impresora.

6. Baje la cubierta y ciérrela

7. Cierre la puerta de acceso a los cartuchos de tinta.



[Haga clic para ver una secuencia de vídeo con el procedimiento descrito arriba.](#)

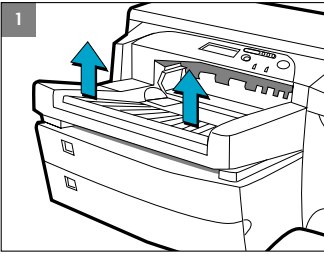

Nota: La bandeja 2 es una bandeja fija. Para poder acceder a ella hay que quitar la bandeja 1.

1. Quite la bandeja 1 y colóquela aparte.

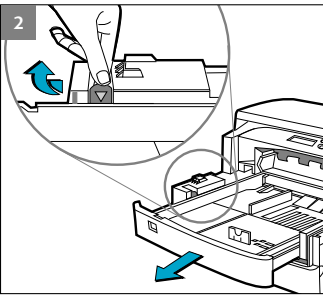

2. Si va a cargar papel de tamaño A3 o Tabloide, desbloquee la bandeja, extiéndala y vuelva a bloquearla.

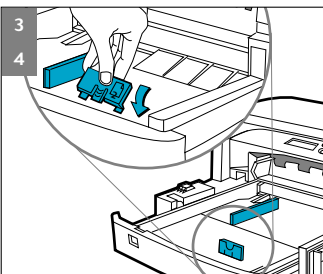

3. Desempaquete las guías de longitud y anchura del papel.
4. Inserte la guía de longitud del papel en la ranura correspondiente al tamaño de papel que desee cargar.

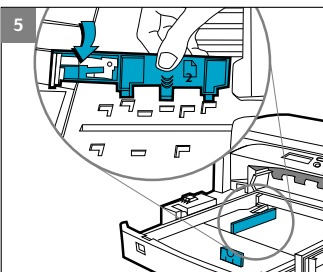

5. Inserte la guía de anchura del papel en la ranura correspondiente al tamaño de papel que desee cargar.

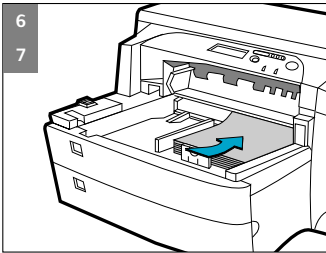

6. Coloque el papel en la impresora, con la cara a imprimir hacia abajo.
7. Golpee ligeramente el lateral izquierdo de la pila de papel para asegurarse de que el papel se coloca correctamente sobre la derecha de la bandeja.

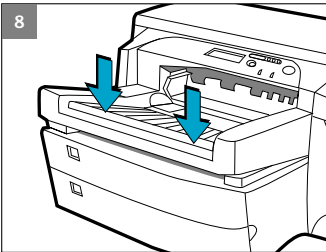

8. Vuelva a colocar la Bandeja 1. Si la bandeja 2 está extendida, coloque sobre la bandeja la cubierta de bandeja extendida.
9. En el panel de control, pulse [Menú] hasta que aparezca MENÚ DE GESTIÓN DE PAPEL.
10. Pulse [Elemento] para seleccionar TIPO BANDEJA 2 =
11. Pulse [Valor] para seleccionar el tipo de sustrato de impresión que ha cargado en la bandeja, y pulse [Seleccionar].



Haga clic para ver una secuencia de vídeo con el procedimiento descrito arriba.

HP

2500C

Paso 7 - Insertar papel en la bandeja 3

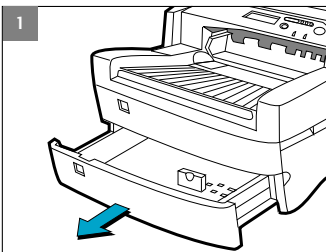

1. Saque la bandeja 3 de la impresora asiéndola por los laterales.

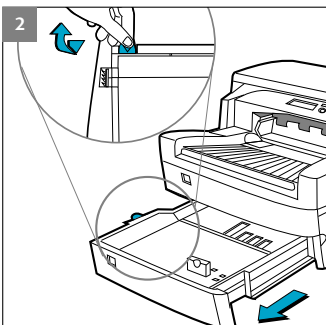

2. Si va a cargar papel de tamaño A3 o Tabloide, desbloquee la bandeja, extiéndala y vuelva a bloquearla.

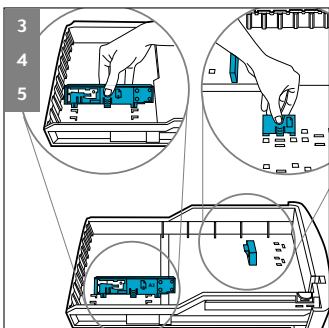

3. Desempaquete las guías de longitud y anchura del papel.
4. Inserte la guía de longitud del papel en la ranura correspondiente al tamaño de papel que desee cargar.
5. Inserte la guía de anchura del papel en la ranura correspondiente al tamaño de papel que desee cargar.

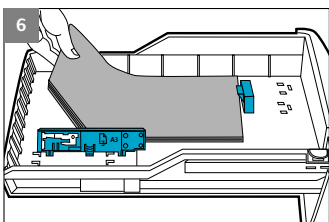

6. Cargue el papel alineando primero el borde del mismo con la guía de longitud del papel. Golpee ligeramente el otro extremo del papel para asegurarse de que queda cargado correctamente.

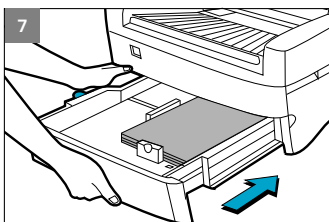

7. Vuelva a insertar la bandeja 3 en la impresora.
8. En el panel de control, pulse [Menú] hasta que aparezca MENÚ DE GESTIÓN DE PAPEL.
9. Pulse [Elemento] para seleccionar TIPO BANDEJA 3 =
10. Pulse [Valor] para seleccionar el tipo de sustrato de impresión que ha cargado en la bandeja, y pulse [Seleccionar].



Haga clic para ver una secuencia de vídeo con el procedimiento descrito arriba.

Antes de utilizar la impresora, debe instalar el software de impresión. Para ello, es necesario disponer de 8 MB de RAM como mínimo y tener instalado Microsoft Windows 3.1x, 95 ó 98 en el ordenador.

Para instalar el software de impresión para Windows NT 4.0, es necesario disponer de 16 MB de RAM como mínimo y tener instalado Windows NT 4.0 en el ordenador.

Para instalar el software de impresión PostScript en un Macintosh, se necesita como mínimo un ordenador 68040 y que tenga instalado OS 7.5.3 o posterior. Este software de impresión sólo está disponible para la impresora HP 2500CM o con el kit de actualización a PostScript.

Instalación del software de impresión PCL en un PC desde el CD Inicial

Nota: El CD Inicial incluye una utilidad que permite copiar con facilidad el software de la HP 2500C en disquetes de alta densidad de 3,5 pulgadas y también copiar los archivos en un servidor. Esto permite utilizar los disquetes para instalar el software en aquellos sistemas que no tienen unidad de CD-ROM.

1. Inicie Microsoft Windows y asegúrese de que no hay ninguna otra aplicación Windows en ejecución.
2. Inserte el CD Inicial en la unidad de CD-ROM. El programa de instalación se ejecutará de forma automática.
3. Haga clic en la opción **Printer Driver (Controlador de impresora)** del menú del CD para instalar el software de impresión. Si el programa de instalación no se ejecuta de forma automática, siga las instrucciones que se dan a continuación.

Instalación desde disquetes (o desde el CD Inicial, si el programa de instalación no se ejecuta automáticamente)

1. Inicie Microsoft Windows y asegúrese de que no hay ninguna otra aplicación Windows en ejecución.
2. Inserte el disco 1 en la unidad de disquetes del ordenador (o el CD en la unidad de CD-ROM).
3. Seleccione **Archivo, Ejecutar** en Windows 3.1 o bien **Inicio, Ejecutar** en Windows 95/98/NT 4.0.
4. En el cuadro de línea de mandatos,
 - Si la instalación se hace desde disquetes, teclee la letra de la unidad de disquetes del ordenador seguida de `: \SETUP` (por ejemplo, `a:\setup`).
 - Si se trata de la instalación desde CD, teclee la letra de la unidad de CD-ROM del ordenador seguida de `: \INSTALL` (por ejemplo, `d:\install`).
5. Para realizar la instalación, siga las instrucciones que aparecerán en la pantalla.

Instalación del software de impresión PS en un ordenador Macintosh (sólo para la impresora HP 2500CM o el kit de actualización a PostScript)

1. Inserte el CD PostScript en la unidad de CD-ROM.
2. Haga clic en el icono CD del escritorio.
3. Haga clic en el icono Instalar en la carpeta para instalar el software de impresión.

HP FIRST

HP FIRST es un servicio automático de fax con información técnica gratuita las 24 horas del día. Para utilizar el servicio HP FIRST, puede llamar a los números de teléfono que se relacionan a continuación.

Para EE.UU. y Canadá	(800) 333-1917
Para clientes de Europa:	
Reino Unido	0800 96 02 71
Atención en inglés fuera del Reino Unido	+ 31 20 681 5792
Austria	0600 8128
Bélgica (flamenco)	0800 11906
Bélgica (francés)	0800 17043
Dinamarca	800 10453
Finlandia	800 13134
Francia	0800 905900
Alemania	0130 810061
Italia	1678 59020
Noruega	800 11 319
Portugal	05 05 31 33 42
España	900 993123
Suecia	020 795743
Suiza (francés)	0800 551 526
Suiza (alemán)	0800 551 527
Países Bajos	0800 022 2420
Para clientes de países asiáticos y la zona del Pacífico	
Australia	613 9272 2627
China	86 10 6564 5735
Hong Kong	2506 2422
India	9111 622 6420
Indonesia	21-352 2044
Corea	822 769 0543
Malasia	03 298 2478
Nueva Zelanda	64 09 356 6642
Filipinas	(65) 275 7251
Singapur	275 7251
Taiwán	(02) 719 5589
Tailandia	662 661 3511

Servicio de atención telefónica HP

En el período de garantía, se puede obtener ayuda del HP Customer Care Center. Antes de llamar, anote la información siguiente para poder facilitársela al representante del Customer Care Center:

Cuál es el número de serie de la impresora? (mire en la parte posterior de la impresora.)

Qué modelo de impresora tiene? **HP 2500C**

Cuál es la marca y el modelo de su ordenador?

Qué versión del software de impresión utiliza y qué controlador ha seleccionado? (fijese en la barra de título del cuadro de herramientas HP 2500C.)

Ejecute la utilidad de software Cuadro de herramientas HP 2500C; para ello, haga doble clic en el icono del grupo de programas, en Windows 3.1x, o del escritorio, en Windows 95/98/NT 4.0. Haga clic en la pestaña Mantenimiento y seleccione "Ver información del sistema". Tenga a mano esta información cuando llame a la línea de atención al cliente.

Los números de teléfono del HP Customer Care Center son los siguientes.

Para los EE.UU.	(208) 323-2551
Para Canadá	(905)206-4663
Para América Latina	
Argentina	(541) 787 4061/69
Brasil	55 11 709 1444
Chile	562 800 360999
México (DF)	01-800-22147000/1-800-9052900
México (Guadalajara)	(525) 264 2075
México (Monterrey)	91800 22147
Venezuela	582 239 5664
Para Europa	
Africa/Oriente Medio	41 22/780 71 11
Austria	0660 6386
Bélgica (flamenco)	02 6268806
Bélgica (francés)	02 6268807
República Checa	42 (2) 471 7327
Dinamarca	3929 4099
Finlandia	203 47288
Francia	01 43 62 34 34
Alemania	180 5258 143
Grecia	0168 96 411
Hungría	36 (1) 252 4505

Irlanda	01662 5525
Italia	02 264 10350
Noruega	22 11 6299
Polonia	48 22 37 50 65
Portugal	01 441 7199
Rusia	7095 923 50 01
España	902 321 123
Suecia	08 619 2170
Suiza	0848 80 11 11
Países Bajos	020 606 8751
Turquía	90 1 224 59 25
Reino Unido	0171 512 5202

Para países asiáticos y de la zona del Pacífico

Australia	(61-3) 9272-8000
China	86 10 6564 5959
Hong Kong	800 96 7729
India	9111 682 6035
Indonesia	21 350 3408
Corea	(82-2) 3270-0700
Malasia	03 295 2566
Nueva Zelanda	09 356-6640
Filipinas	2 867 3551
Singapur	272 5300
Taiwán	866-2-7170055
Tailandia	02 661 4011
Vietnam	8823 4530

Número	Descripción
	Accesorios
C3239A	Kit de actualización a Adobe Postscript 3
C2950A	Cable paralelo A-B de 2m conforme a IEEE 1284
C2951A	Cable paralelo A-B de 3m conforme a IEEE 1284
	Cualquier tarjeta de servidor de impresión MIO HP JetDirect
	Cabezales de impresión:
C4800A	Cabezal de impresión negro HP Black No.10
C4801A	Cabezal de impresión cian HP Cyan No.10
C4802A	Cabezal de impresión magenta HP Magenta No.10
C4803A	Cabezal de impresión amarillo HP Yellow No.10
	Cartuchos de tinta
C4844A	Cartucho grande de tinta negra HP No.10
C4840A	Cartucho de tinta negra HP No.10 de 26,5 ml
C4841A	Cartucho de tinta cian HP No.10 de 28 ml
C4842A	Cartucho de tinta amarilla HP No.10 de 28 ml
C4843A	Cartucho de tinta magenta HP No.10 de 28 ml
	Papel HP Bright White Inkjet
C1857A	Tamaño 279 x 432 mm de EE.UU., 200 hojas
C1858A	Tamaño A3 europeo, 200 hojas
C1824A	Tamaño Letter de EE.UU., 500 hojas
C1825A	Tamaño A4 europeo, 500 hojas
	Papel HP Premium Inkjet
C1855A	Tamaño 279 x 432 mm de EE.UU., 100 hojas
C1856A	Tamaño A3 europeo, 100 hojas
51634Y	Tamaño Letter de EE.UU., 200 hojas
51634Z	Tamaño A4 europeo, 200 hojas
	Papel HP Premium Heavyweight Inkjet
C1852A	Tamaño Letter de EE.UU., 100 hojas
C1853A	Tamaño A4 europeo, 100 hojas
	Papel HP Premium Photo
C6058A	Tamaño 279 x 432 mm de EE.UU., 20 hojas
C6059A	Tamaño A3 europeo, 20 hojas
C6039A	Tamaño Letter de EE.UU., 15 hojas
C6040A	Tamaño A4 europeo, 15 hojas
C6043A	Tamaño A4 asiático, 15 hojas

C3834A	Transparencias HP Premium Transparency Film
C3828A	Tamaño Letter de EE.UU., 50 hojas
C3835A	Tamaño Letter de EE.UU., 20 hojas
C3832A	Tamaño A4 europeo, 50 hojas
	Tamaño A4 europeo, 20 hojas
	Transparencias HP Premium Inkjet Rapid-Dry
C6051A	Tamaño Letter de EE.UU., 50 hojas
C6053A	Tamaño A4 europeo, 50 hojas
	Calcomanías para camisetas HP Iron-On T-Shirt Transfers
C6049A	Tamaño Letter de EE.UU., 10 hojas
C6050A	Tamaño A4 europeo, 10 hojas
C1812A	Papel para tarjetas de felicitación HP Greeting Card Paper
C6042A	Papel para tarjetas de felicitación HP Greeting Card Paper (sólo Europa)
	Etiquetas HP White
92296A	Etiquetas para dirección de 25,4 x 66,7 mm (1" x 2 5/8")
92296B	Etiquetas para dirección de 33,9 x 101,6 mm (1 1/3" x 4")
92296C	Etiquetas para dirección de 25,4 x 101,6 mm (1" x 4")
92296D	Etiquetas para paquetes de 50,8 x 101,6 mm (2" x 4")
92296E	Etiquetas para paquetes de 84,6 x 101,6 mm (3 1/3" x 4")
92296F	Etiquetas para remitente de 12,7 x 44,5 mm (1/2" x 1 3/4")
92296K	Etiquetas blancas de página entera de 216 x 279 mm (8 1/2" x 11")
92296L	Etiquetas para dirección de 99,1 x 38,1 mm
92296M	Etiquetas para dirección de 99,1 x 33,8 mm
92296N	Etiquetas para dirección de 63,5 x 38,1 mm
92296P	Etiquetas para dirección de 100 x 51 mm
92296R	Etiquetas de página entera de 199,6 x 289 mm
C4296A	Etiquetas para paquetes de 99,1 x 67,7 mm
C4297A	Etiquetas para dirección de 63,5 x 46,6 mm

Método de impresión	Impresión térmica por inyección de tinta sobre papel normal		
Velocidad de impresión¹ en negro	Texto en negro	Letter / A4	270x432 mm / A3
	Modo Econofast	9 ppm	5 ppm
	Modo Normal	7 ppm	3 ppm
	Modo Óptima	7 ppm	3 ppm
Velocidad de impresión¹ en color	Con resaltados en color	Letter / A4	270x432 mm / A3
	Modo Econofast	9 ppm	5 ppm
	Modo Normal	6 ppm	3 ppm
	Modo Óptima	5 ppm	2 ppm
	Texto y gráficos	Letter / A4	270x432 mm / A3
	Modo Econofast	7 ppm	4 ppm
	Modo Normal	3,5 ppm	2 ppm
	Modo Óptima	1,2 ppm	0,5 ppm
	Página a todo color	Letter / A4	270x432 mm / A3
	Modo Econofast	3,5 ppm	1 ppm
	Modo Normal	1,8 ppm	0,8 ppm
	Modo Óptima	0,4 ppm	0,2 ppm
¹ Cifras aproximadas. La velocidad depende de la configuración del sistema, el programa de software y la complejidad del documento			
Resolución en negro	Hasta 600x600 ppp		
Resolución en color	PhotoREt II para calidad fotográfica		
Boquillas de los cabezales	304 negro, 912 color (304 por cada cabezal de impresión en color)		
Fuentes	HP FontSmart v2.5 (110 fuentes TrueType para Windows) El software HP FontSmart ofrece funciones de fácil manejo para la gestión de fuentes 136 fuentes PostScript con Adobe PostScript de nivel 3		
Memoria	HP 2500C 4 Mbytes de RAM estándar HP 2500CM 12 Mbytes de memoria estándar Dos ranuras para módulos SIMM de 72 pines para ampliación de memoria (EDO, 60 ns) para alcanzar los 76Mbytes		

<p>Conectividad / Gestión de red</p>	<p>HP 2500C Impresora de red para entornos DOS y Windows Soporte mejorado del controlador HP PCL 3e para Windows NT 4.0, Windows 3.1x/95/98 Paralelo Centronics, de conformidad con IEEE 1284 Una ranura para interfaz de red acepta un servidor de impresión interno HP MIO opcional, con soporte para Novell Netware, Microsoft LAN Manager, Windows para Trabajo en Grupo, Windows NT, IBM LAN Server, entornos Unix y AppleTalk (EtherTalk y LocalTalk)</p> <p>HP2500CM Impresora de red para entornos DOS y Windows Soporte mejorado del controlador HP PCL 3e para Windows NT 4.0, Windows 3.1x/95/98 Paralelo Centronics, de conformidad con IEEE 1284 Servidor de impresión HP MIO 10/100Base-TX con soporte para Novell Netware, Microsoft LAN Manager, Windows para Trabajo en Grupo, Windows NT, IBM LAN Server, entornos Unix y AppleTalk (EtherTalk y LocalTalk) Soporta los protocolos de red IPX/SPX, TCP/IP, DLC/LLC, AppleTalk y NetBEUI Controladores Adobe PostScript 3 para Windows y Macintosh QuickDraw Conmutación automática entre lenguajes y puertos. El software de gestión de impresora HP JetAdmin facilita la puesta a punto y la configuración de la impresora. Las últimas versiones están disponibles en el sitio web de HP (http://www.hp.com/go/jetadmin) El software de gestión de impresora HP WebJetAdmin está disponible en el sitio web de HP (http://www.hp.com/go/webjetadmin) para simplificar la instalación y la configuración desde un navegador estándar de internet.</p>
<p>Manejo del papel</p>	<p>Capacidad estándar de entrada de 400 hojas por medio de dos bandejas con una capacidad de 150 y 250 hojas, respectivamente. Capacidad estándar de salida de 150 hojas (cara arriba) Alimentación manual posterior (sólo hojas sueltas) Bandeja 1 (de entrada y salida) - 10 hojas o 4 tarjetas como máximo Bandeja 2 (superior): 150 hojas, o 60 tarjetas como máximo Bandeja 3 (inferior): 250 hojas como máximo Todas las rutas de entrada admiten tamaños estándar de sustrato de impresión de 330 x 482 mm como máximo (súper A3) Además, la bandeja 1 y la de alimentación manual posterior soportan tamaños de sustrato de impresión tan pequeños como 101,6 x 148 mm (4" x 5,83") Los sensores incorporados de tamaño de sustrato de impresión impiden que se imprima utilizando un tipo de sustrato incorrecto</p>

Tamaños de papel	Mínimo: 101,6 x 148 mm (4" x 5,83") Máximo: 330,2 x 482,6 mm (13" x 19")
Anchura máxima de impresión	320 x 470 mm (12,61" x 18,49") en papel de 330,2 x 482,6 mm (13" x 19")
Peso recomendado para los sustratos de impresión	Todas las rutas de entrada admiten los pesos de papel indicados a continuación; la ruta posterior directa del papel admite un espesor de papel de 0,3 mm como máximo Papel : de 60 a 135 g/m2 (de 16 a 36 libras Bond) Tarjetas: de 110 a 200 g/m2 (110 libras Index) Ruta directa del papel: Espesor máximo de 0,3 mm (0,012"), equivalente a 200 g/m2 (110 libras Index)
Características del software inteligente	Funciones incorporadas de controlador de impresora: tecnología de escalado HP ZoomSmart, Billboard, Handout (impresión de n páginas por hoja), Mirror, Watermark, Print Preview, Quick Sets, LaserJet Margin Emulation
Tipos y tamaños de los sustratos de impresión	Papel: Super B: 330 x 482 mm (13" x 19"); Tabloide (EE.UU.): 239 x 432 mm (11" x 17"); Legal (EE.UU.): 216 x 346 mm (8,5" x 14"); Letter (EE.UU.): 216 x 279 mm (8,5" x 11"); A3 (Europa): 297 x 420 mm; A4: 210 x 297 mm; B4: 257 x 364 mm Transparencias: Letter (EE.UU.): 216 x 279 mm (8,5" x 11"); A4 (Europa): 210 x 297 mm Tarjetas: Index card (EE.UU.): 101 x 152 mm (4" x 6"); Index card: 127 x 203 mm (5" x 8"); A6 (Europa): 105 x 148,5 mm; Postal: 100 x 148 mm. Etiquetas: etiquetas (EE.UU) de 216 x 279 mm (8,5" x 11"); etiquetas A4 (Europa) de 210 x 297 mm
Panel de control	Funcionamiento intuitivo y mensajes completos y de fácil comprensión Pantalla LCD de dos líneas y 2 LED Botones: ⬠ (Iniciar), Cancelar trabajo, Menú, Elemento, Valor, Seleccionar Indicadores: Atención, Preparada Los mensajes pueden visualizarse en 14 idiomas: inglés, francés, italiano, alemán, español, portugués, holandés, noruego, finlandés, sueco, danés, polaco, checo y ruso.
Entorno operativo	Temperatura de funcionamiento: de 5° a 40OC (41° a 104°F) Régimen de funcionamiento recomendado: de 15° a 35OC (59° a 95°F) Temperatura de almacenamiento: de -40° a 60°C (-40° a 140°F) Humedad relativa: del 20 al 80% sin condensación Niveles de ruido según requisitos ISO 9614-1: 62 dB(A) de potencia sonora

Fuente de alimentación	Fuente de alimentación universal incorporada
Requisitos de tensión	Tensión de entrada de 100 a 240 CA ((10%), 50/60 Hz ((3 Hz)
Consumo	Menos de 2 W apagada; 8 W como máximo sin imprimir; 35 W de promedio durante impresión, 65 W al imprimir
Dimensiones	Con la bandeja de papel cerrada 685 mm de ancho x 610 mm de fondo x 337 mm de alto Con la bandeja de papel extendida por completo 685 mm de ancho x 745 mm de fondo x 337 mm de alto Superficie que necesita 685 mm de ancho x 532 mm de fondo x 337 mm de alto
Peso	26,5 kg sin cartuchos de tinta ni cabezales de impresión 27,0 kg con cartuchos de tinta y cabezales de impresión
Fiabilidad y uso estimado	12.000 páginas/mes
Requisitos de sistema	Mínimo: Windows 3.1x: 486DX-66, 8 Mb de RAM Windows 95/98: 486DX-100, 8 Mb de RAM Windows NT 4.0/5.0: 486DX-100, 16 Mb de RAM Macintosh System 7.5.3 o posterior: 68040 - 8 Mb de RAM Se recomienda: Windows 3.1x: Pentium 150/166, 16 Mb de RAM Windows 95/98, Pentium 150/166, 16 Mb de RAM Windows NT 4.0, Pentium 150/166, 32Mb de RAM Macintosh System 8 ó posterior: Power PC, 16 Mb de RAM 50 MB de espacio libre en disco para impresión en tamaño 270x432 mm o A3. Los ficheros que contengan muchos gráficos pueden necesitar más espacio en disco.
Garantía	1 año de garantía in situ
Certificaciones de producto	Certificaciones de seguridad: CCIB (China), CSA (Canadá), PSB (Singapur), UL (EE.UU.), NOM1(México), TUV-GS (Alemania), SABS (Sudáfrica), JUN (Corea) LS (Lithuania), EEI (Estonia) Certificaciones EMI: FCC Class B cuando se utiliza con un ordenador Class B (EE.UU.), FCC Part 15B Class A, cuando está conectada a una red de área local (LAN), CTICK (Australia y Nueva Zelanda), VCCI (Japón), CE (Unión Europea), B mark (Polonia), GOST (Rusia), BCIQ (Taiwán), RRL (Corea)

Las marcas y nombres de productos relacionados son marcas comerciales o registradas de las respectivas empresas. La información de este documento está sujeta a cambios sin previo aviso.

Español

Producto HP	Vigencia de la garantía limitada
Software	90 días
Cartuchos de tinta	90 días
Cabezales de impresión	1 año
Impresora y hardware HP asociado	1 año

A. Alcance de la garantía limitada

1. Hewlett-Packard (HP) garantiza al cliente usuario que los productos HP especificados anteriormente estarán exentos de defectos de material y fabricación durante el plazo especificado anteriormente, el cual comienza el día de la adquisición por parte del cliente. El cliente deberá conservar un comprobante de la fecha de compra.
2. Para los productos de software, la garantía limitada de HP se aplica únicamente a la incapacidad del programa para ejecutar las instrucciones. HP no garantiza que ningún producto funcionará ininterrumpidamente o sin errores.
3. La garantía limitada de HP abarca sólo los defectos que se originen como consecuencia del uso normal del producto, y no cubre:
 - a. Modificaciones o mantenimiento indebidos o inadecuados;
 - b. Software, interfaces, soportes, componentes o suministros que HP no proporcione o respalde; o
 - c. El uso del producto en contravención con las especificaciones.
4. Para los productos de impresora HP, el uso de un cartucho de tinta ajeno a HP o recargado con tinta no afecta ni la garantía al cliente ni ningún contrato de asistencia técnica que se haya suscrito con el cliente. Sin embargo, si la avería o daño de la impresora puede atribuirse al uso de un cartucho ajeno a HP o recargado con tinta, HP cobrará sus honorarios estándar por tiempo y materiales para prestar servicio a la impresora con objeto de reparar dicha avería o daño.
5. Si durante la vigencia de la garantía aplicable, HP recibe un aviso de que el software, los soportes o un cartucho de tinta presentan un defecto cubierto por la garantía, HP sustituirá el producto defectuoso. Si durante la vigencia de la garantía aplicable, HP recibe un aviso de que cualquier producto de hardware presenta un defecto cubierto por la garantía, HP reparará o sustituirá el producto defectuoso a su criterio.
6. Si HP no logra reparar o sustituir, según corresponda, un producto defectuoso que está cubierto por la garantía, HP reembolsará al cliente el precio de compra del producto, dentro de un plazo razonable tras recibir la notificación del defecto.
7. HP no tendrá obligación alguna de reparar, sustituir o reembolsar el precio del producto defectuoso hasta que el cliente lo haya devuelto a HP.

8. Cualquier producto de recambio podrá ser nuevo o reacondicionado, siempre y cuando su funcionalidad sea como mínimo equivalente a la del producto que se está sustituyendo.
9. La garantía limitada de HP es válida en cualquier país en que los productos HP enumerados arriba sean distribuidos por esta compañía, excepto en el caso de: Oriente Medio, África, Argentina, Brasil, México, Venezuela y los "Départements D'Outre-Mer" de Francia. En dichas áreas, la garantía sólo será válida en el país de compra. Se ofrecerán contratos para servicios adicionales de garantía como por ejemplo, servicios locales, para cualquier centro de servicios autorizado por HP, donde los productos HP que aparecen al principio de esta declaración se distribuyan por esta compañía o por un importador autorizado.

B. Limitaciones de la garantía

1. HASTA DONDE LO PERMITAN LAS LEYES LOCALES, NI HP NI SUS TERCEROS PROVEEDORES OTORGAN NINGUNA OTRA GARANTÍA O CONDICIÓN DE NINGÚN TIPO, YA SEA EXPRESA O IMPLÍCITA, RESPECTO A LOS PRODUCTOS DE HP, Y RECHAZAN ESPECÍFICAMENTE LAS GARANTÍAS IMPLÍCITAS O CONDICIONES DE COMERCIALIZACIÓN, CALIDAD SATISFACTORIA E IDONEIDAD PARA UN FIN DETERMINADO.

C. Limitaciones de responsabilidad

1. Hasta donde lo permitan las leyes locales, los recursos indicados en esta Declaración de garantía son los únicos y exclusivos recursos de los que dispone el cliente.
2. HASTA DONDE LO PERMITAN LAS LEYES LOCALES, A EXCEPCIÓN DE LAS OBLIGACIONES ESTIPULADAS ESPECÍFICAMENTE EN ESTA DECLARACIÓN DE GARANTÍA, NI HP NI SUS TERCEROS PROVEEDORES SE HARÁN RESPONSABLES, EN NINGUNA CIRCUNSTANCIA, DE DAÑOS DIRECTOS, INDIRECTOS, ESPECIALES, INCIDENTALS O CONSECUENCIALES, ESTÉN ÉSTOS BASADOS EN CONTRATO, NEGLIGENCIA O ALGUNA OTRA TEORÍA JURÍDICA, SIN IMPORTAR QUE SE LES HAYA ADVERTIDO SOBRE LA POSIBILIDAD DE DICHOS DAÑOS.

D. Leyes locales

1. Esta Declaración de garantía otorga derechos especiales al cliente, quien podría gozar de otros derechos que varían según el estado (en Estados Unidos), la provincia (en Canadá), o la entidad gubernamental en cualquier otro país del mundo.

2. Hasta donde se establezca que esta Declaración de garantía contraviene las leyes locales, dicha Declaración de garantía se considerará modificada para acatar tales leyes locales. Bajo dichas leyes locales, puede que algunas de las declinaciones de responsabilidad y limitaciones estipuladas en esta Declaración de garantía no se apliquen al cliente. Por ejemplo, algunos estados en Estados Unidos, así como ciertas entidades gubernamentales en el exterior de Estados Unidos (incluidas las provincias de Canadá) pueden:
 - a. Impedir que las declinaciones de responsabilidad y limitaciones estipuladas en esta Declaración de garantía limiten los derechos estatutarios del cliente (por ejemplo, en el Reino Unido);
 - b. Restringir de algún otro modo el poder del fabricante de hacer cumplir dichas declinaciones de responsabilidad y limitaciones; o
 - c. Otorgar al cliente derechos adicionales bajo garantía, especificar la vigencia de las garantías implícitas que el fabricante no puede rechazar, o impedir que se impongan limitaciones sobre la vigencia de las garantías implícitas.

3. PARA TRANSACCIONES CON CLIENTES EN AUSTRALIA Y NUEVA ZELANDA, LOS TÉRMINOS ENUNCIADOS EN ESTA DECLARACIÓN DE GARANTÍA, SALVO HASTA DONDE LO PERMITA LA LEY, NO EXCLUYEN, RESTRINGEN NI MODIFICAN LOS DERECHOS ESTATUTARIOS OBLIGATORIOS PERTINENTES A LA VENTA DE PRODUCTOS HP A DICHOS CLIENTES, SINO QUE SON ADICIONALES A LOS MISMOS.

DECLARATION OF CONFORMITY

according to ISO/IEC Guide 22 and EN 45014

Manufacturer's Name: Hewlett-Packard Singapore (Pte) Ltd
Manufacturer's Address: Asia Hardcopy Manufacturing Operation
 20 Gul Way, Singapore 629196

declares, that the product

Product Name: HP2500C, HP2500Cse, HP2500Cxi, HP2500CM*
Model Number: C2684A, C2686A, C2687A, C2685A
Product Options: All

conforms to the following Product Specifications:

Safety: IEC 950:1991 + A1 + A2 + A3 + A4/ EN 60950:1992 + A1 + A2 + A3 + A4
 IEC825-1:1993 / EN 60825-1:1994 class I for LEDs

EMC: CISPR 22: 1993 Class B / EN 55022: 1994 Class B
 CISPR 22: 1993 Class A / EN 55022: 1994 Class A*
 IEN 50082-1: 1992
 IEC 801-2: 1991 / prEN 55024-2: 1992, 4kV CD, 8kV AD
 IEC 801-3: 1984 / prEN 55024-3: 1991, 3 V/m
 IEC 801-4: 1988 / prEN 55024-4: 1992, 0.5kV Signal Lines, 1kV Power Lines
 IEC 1000-3-2: 1995 / EN61000-3-2: 1995
 IEC 1000-3-3: 1994 / EN61000-3-3: 1995
 FCC Title 47 CFR, Part 15 Class B / VCCI-2
 FCC Title 47 CFR, Part 15 Class A / VCCI-1*
 AS / NZS 3548:1995/ ICES-003, Issue 2

Supplementary Information:

- (1) The product herewith complies with the requirements of the Low Voltage Directive 73/23/EEC and the EMC Directive 89/336/EEC, and carries the CE Marking accordingly.
- (2) The product was tested in a typical configuration with Hewlett Packard personal computer systems.
- (3) This Device complies with Part 15 of the FCC Rules. Operation is subject to the following two conditions: (1) this device may not cause harmful interference, and (2) this device must accept any interference received, including interference that may cause undesired operation.

*This printer contains Local Area Network (LAN) options. When the interface cable is attached to either of the IEEE802.3 connectors, the printer meets the requirements of CISPR 22: 1993 Class A / EN 55022: 1994 Class A

Singapore, August 1998

Chan Kum Yew, Quality Manager

Australia Contact: Product Regulations Manager, Hewlett-Packard Australia Ltd, 31-41 Joseph Street,
 Blackburn, Victoria 3130, Australia

European Contact: Your Local Hewlett-Packard Sales and Service Office or Hewlett-Packard GmbH, Department
 HQ-TRE / Standards Europe, Herrenberger Straße 130, D-71034 Böblingen (FAX: +49-7031-14-3143)

USA Contact: Corporate Product Regulations Manager, Hewlett-Packard Company, 3000 Hanover Street,
 Palo Alto, CA 94304 (Phone: 415-857-1501)

Declaración sobre el cable de alimentación

El cable de alimentación no puede repararse. Si resulta defectuoso, deséchelo o devuélvaselo a su proveedor.

Clasificación de indicadores LED

CLASS 1 LED PRODUCT
LED KLASSE 1
APPARECCHIO LED DI CLASSE 1
PRODUCT KLASY 1 Z DIODAMI ĄEWHECYCYMI LED
Appareil à Diode Electrluminescente de Classe 1
ZARĪZENĪ LED TRĪY 1
KLASS 1 LED APPARAT
LUOKAN 1 LED

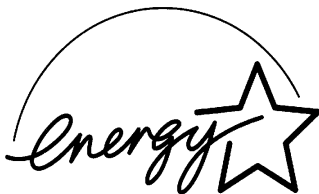
Consumo energético

この装置は、環境保護省等定評審員主催製造協会（VCCI）の基準に基づきクラス1の環境性能制度です。この装置は、家庭環境で使用することも可能です。この装置がクラス1の性能に達していることを保証するものではありません。この装置がクラス1の性能に達していることを保証するものではありません。取り扱いは説明書に従って正しい取り扱いをして下さい。

Energy Star is a US registered service
mark of United States Environmental
Protection Agency

Información sobre seguridad**AVISO**

Tenga siempre presente las precauciones sobre seguridad al utilizar este producto, con el fin de reducir el riesgo de que se produzcan daños por incendio o descargas eléctricas.

1. Lea y asegúrese de comprender las instrucciones de la guía del usuario.
2. Observe todas las advertencias e instrucciones que se indican en el producto.
3. Desenchufe el producto de las tomas de tierra antes de proceder a su limpieza.
4. No instale el producto ni lo utilice cerca de lugares donde haya agua acumulada o si tiene las manos húmedas.
5. Instale el producto en una superficie estable para que quede seguro.
6. Instale el producto en un lugar protegido donde el cable de alimentación no pueda pisarse u obstaculizar el paso, para que no resulte dañado.
7. Si el producto no funciona con normalidad, consulte la sección sobre “Resolución de problemas” de la Guía del usuario

Normas FCC

Este equipo ha superado las pruebas pertinentes y cumple las especificaciones de la Parte 15 de las normas FCC. Dichas normas están concebidas para ofrecer una protección razonable frente a las interferencias negativas que pueden producirse en una instalación residencial. Este equipo genera, utiliza y puede emitir energía de radiofrecuencia, y si no se instala y se utiliza según las instrucciones, puede ocasionar interferencias en las comunicaciones por radio. No obstante, no se garantiza que no se produzcan interferencias en alguna instalación determinada. Si este equipo ocasiona interferencias en la recepción de radio o televisión, lo cual puede determinarse encendiendo y apagando el equipo, se recomienda al usuario que trate de corregir tales interferencias llevando a cabo una de estas medidas:

- Cambiar la orientación o la posición de la antena receptora.
- Aumentar la separación existente entre el equipo y el receptor.
- Conectar el equipo en un enchufe de una fase distinta a la que esté conectado el receptor.
- Consultar a su proveedor o a un técnico de radio/TV profesional.



©Copyright 1998
Hewlett-Packard Company

450 Alexandra Road
Singapore 119960
Singapore.

<http://www.hp.com/go/hp2500>

Free Manuals Download Website

<http://myh66.com>

<http://usermanuals.us>

<http://www.somanuals.com>

<http://www.4manuals.cc>

<http://www.manual-lib.com>

<http://www.404manual.com>

<http://www.luxmanual.com>

<http://aubethermostatmanual.com>

Golf course search by state

<http://golfingnear.com>

Email search by domain

<http://emailbydomain.com>

Auto manuals search

<http://auto.somanuals.com>

TV manuals search

<http://tv.somanuals.com>