

BELKIN®

Home Cinema Power Protection with PureFilter™ Technology
Power Console PF30

User Manual



Table of Contents

	Page
Introduction	2
Safety Precautions	3
Package Contents	4
Power Console Features	5
Hookup and Installation	
Step 1 Mounting your Power Console (Optional)	6
Step 2 Connect Video Components to the Video Filter	7
Step 3 Connect Audio Components to the Audio Filter	8
Step 4 Connect High-Current Audio Filter (8-Second Delay).....	9
Step 5 Connect your Pay-Per-View/Phone Line	10
Step 6 Connect your Cable TV/Satellite Coaxial Lines	11
Step 7 Connect your Broadband Ethernet Line	12
Operation	13
Technical Specifications	13
Troubleshooting	14
Glossary of Power Terms	15
Belkin Connected Equipment Warranty	16

Introduction

Thank you for purchasing the Belkin Power Console. The Power Console is designed to clean, protect, and efficiently distribute power to your valuable home cinema system. The Belkin Power Console ensures that every movie you watch and every album you hear is as clean and clear as possible.

The Power Console is packed with innovative features to provide you with the best home cinema experience. Ordinary household AC power that is delivered to your home is polluted with "noise" from many sources inside your home, including computers, general electronics, and kitchen/household appliances. The Power Console's advanced PureFilter Circuitry™ is optimised to remove electrical noise and provide clean and clear power to all of your valuable audio, video, and high-current equipment. The multiphase PureFilter Circuitry provides true isolation between audio, video, and high-current components. This isolation prevents noise created by components that are already connected to the Power Console from contaminating other connected equipment. In addition, the Power Console contains Advanced Overvoltage Protection, which automatically disconnects power from your equipment when the input voltage reaches a dangerous level, and restores power automatically when the voltage returns to a safe level.

We also realise that the aesthetics of your system are very important. For this reason, we enlisted some of the top industrial designers in the world to design the housing for the Belkin Power Console. The minimalist styling of the Power Console combines function with a simple-yet-elegant design and is a great complement to any home cinema system.

As you may know, your AC power source is not the only threat to the safety of your equipment. This is why the Belkin Power Console has three sets of coaxial connections to protect your cable TV, antenna, and satellite signal lines. The Power Console also includes telephone ports to protect Pay-Per-View lines and broadband Ethernet ports to protect data lines that stream digital content to your home cinema system.

Providing the ultimate home cinema experience is the driving force behind the Belkin design, providing the clearest picture and cleanest sound from your components to you. Thank you again for purchasing the Belkin Power Console.

Safety Precautions

Warning - Earthing

This product must be plugged directly into an earthed AC power socket. Do not plug or "daisy-chain" this product into other electrical products such as surge protectors, power strips, or UPSes. Do not plug this product into an extension cable. Failure to plug this product directly into an earthed socket may result in personal injury or damage to your equipment, and void your Belkin Connected Equipment Warranty. Call a licensed electrician if you are unsure if your AC sockets are properly earthed.

Warning - Rooftop Antennas and Satellite Dishes

If you use rooftop antennas, satellite dishes, or any other rooftop hardware that connects to your Belkin Power Console, make sure that all the wires leading from these components are properly earthed. This will protect against voltage surges from lightning strikes or static charges.

Warning - Lightning Storm Protection

Although your Belkin Power Console is built to withstand large power surges, we cannot guarantee that it will protect all of your equipment in the event of a large lightning storm. In the event of a lightning storm, it is best to unplug your Power Console from the wall. Once you have done this, there is no need to unplug any of the equipment that is connected to the Power Console.

Warning - Water and other Liquids: Shock Hazard

Do not use this product with aquariums or other water-related products. Use indoors and in dry locations only. Do not operate the Power Console if any liquid is spilled on or in the unit. Failure to follow these guidelines could result in serious bodily injury or death.

Warning - Cleaning

Always unplug the Power Console from the AC wall socket before cleaning! It is only necessary to clean the Power Console with a clean, dry cloth or duster. Do not use any cleaning solutions, sprays, or immerse in water. On occasion, it may be necessary to clean the front fascia in order to remove fingerprints. Simply dampen a soft cloth with warm, soapy water and rub gently. Dry the front fascia immediately and thoroughly before applying power to the Power Console.

Note: Do not use an excessive amount of water to clean the front fascia.

Warning - No User-Serviceable Parts Inside

If for any reason your Power Console is malfunctioning, do not attempt to repair or dismantle the unit in any way. Unplug the unit and consult this User Manual for warranty and service contact information.

Safety Precautions

Warning - Power Cable Safety

Do not route the Power Console's AC power cable near heat sources. This could damage the power cable and cause it to malfunction, creating a shock hazard.

Do not route the Power Console's AC power cable in heavy foot-traffic areas where it could create a trip hazard (hallways, doorways, across room).

If the power cable is frayed, ripped, cut, or damaged in any way, please discontinue use immediately and refer to the warranty section of this User Manual for instructions.

Following information is only for EU-member states:

The use of the symbol indicates that this product may not be treated as household waste. By ensuring this product is disposed of correctly, you will help prevent potential negative consequences for the environment and human health, which could otherwise be caused by inappropriate waste handling of this product. For more detailed information about recycling of this product, please visit our web at www.belkin.com (or contact your local city office, your household waste disposal service or the shop where you purchased the product)



Package Contents

- User Manual
- Belkin Power Console PF30
- One Pair of Rack-Mount Brackets
- 1.8m (6 ft.) RJ45 Ethernet Patch Cable - For broadband connectivity
- 1.8m (6 ft.) BT Phone Cable
- 1.8m (6 ft.) Belkin F-Type Coaxial Signal Cables for Satellite/Cable TV
- 1.8m (6 ft.) Belkin Coaxial Aerial Cable

Power Console Features

1. **Switched Button** - turns on and off the power to the Power Console's "switched" sockets
2. **Central LED Display** - monitors the Power Console's vital functions
3. **Video Filter** - ensures optimum reduction of line noise and interference to your video components (single-stage analog filter)
4. **Audio Filter** - ensures optimum reduction of line noise and interference to your audio components (single-stage analog filter)
5. **HiCurrent™ Filter** - delivers high current to power-hungry amplifiers and receivers; optimised to filter-out AC line noise to these components
6. **Cable TV, Antenna, and Satellite-Line Input/Output** - protects coaxial-cable lines from dangerous electrical disturbances that can travel down your coaxial-cable lines
7. **Pay-Per-View/Phone-Line Input/Output** - protects Pay-Per-View, phone, or DSL lines from dangerous power surges that can damage your equipment; built-in splitter turns one line into 2
8. **10-Amp Circuit Breaker** - offers safety of resettable circuit breaker
9. **Broadband Ethernet Input/Output** - protects broadband Ethernet lines used for digital media receivers, gaming, or broadband Internet access from dangerous power surges
10. **Earth Screw** - provides an earthing point for unearthed components

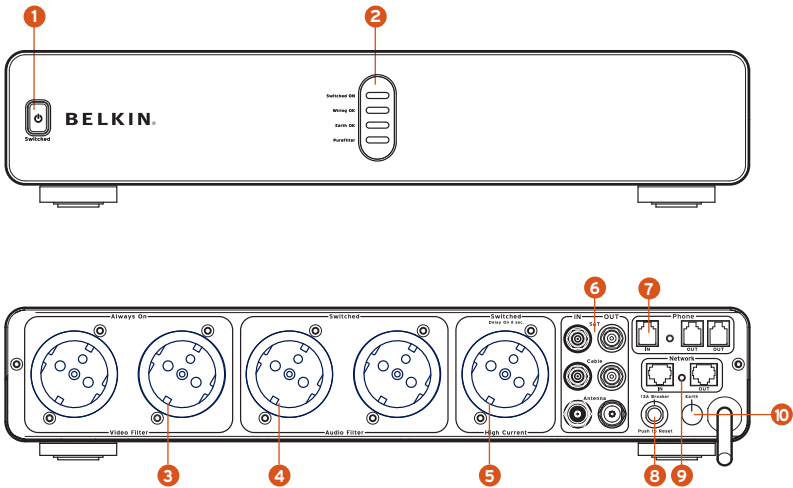

Hookup and Installation

Step 1

Mounting your Power Console (Optional)

The Belkin Power Console can be mounted to a standard AV equipment rack or inside a cabinet equipped with an equipment rack.

- A. Remove the mounting brackets from the box.
- B. Make sure that the Power Console is unplugged.
- C. Align the bracket with the front of the Power Console for flush installation in the rack.
- D. Attach the bracket to the side of the Power Console (Fig. 1). You must use a minimum of four screws to mount each bracket.
- E. Repeat steps C and D for installation of the bracket to the other side of the Power Console.
- F. Mount the Power Console to the equipment rack.

Note: Screws for mounting the Power Console to the equipment rack are not provided as they are made specifically for the particular equipment rack that you own. Contact the manufacturer of the rack if you do not have the correct mounting screws.

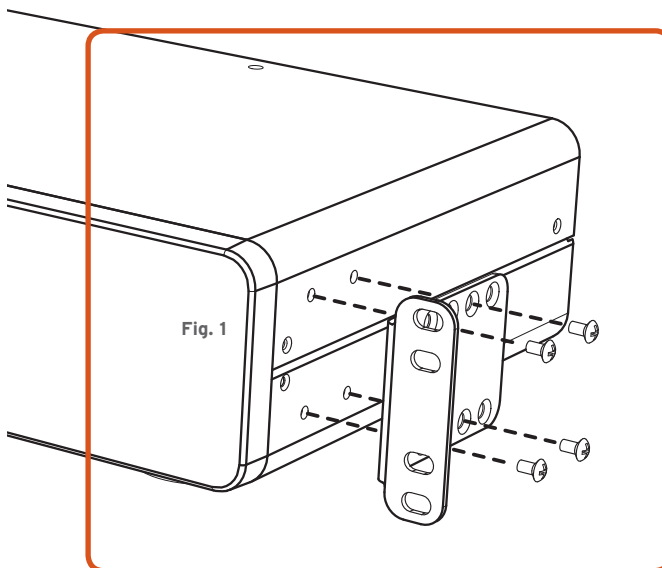

Hookup and Installation

Step 2

Connect Video Components to the Video Filter

The Belkin Power Console contains an isolated video filter that is optimised to clean and condition the power to all of your video components. The video filter also isolates your video components from connected audio and high-current audio components.

- A.** Attach Belkin power cable labels to each component's power cable before you plug the cable into the sockets on the Power Console.
- B.** Connect the power cables of your video components to any socket labeled under the "Video Filter". Examples of the most common video components are listed below:
 - 1. TV/Monitor**
 - 2. VCR**
 - 3. Analog Cable TV Set-Top Box**
 - 4. Projector**

Note: You can connect any type of video component into any of the video filter sockets. You are not limited to the components listed above.

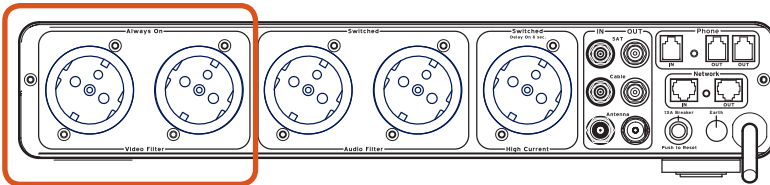

Hookup and Installation

Step 3

Connect Audio Components to the Audio Filter

The Belkin Power Console contains an isolated audio filter that is optimised to clean and condition the power to all of your audio components. The audio filter also isolates your audio components from connected video and high-current audio components.

- A. Attach Belkin power cable labels to each component's power cable before you plug the cable into the sockets on the Power Console.
- B. Connect the power cables of your audio components to any socket labeled under the "Audio Filter". Examples of the most common audio components are listed below:
 1. **Tape Player**
 2. **Receiver (Preamp)**
 3. **Turntables**

Note: You can connect any type of audio component into any of the audio filter sockets. You are not limited to the components listed above.

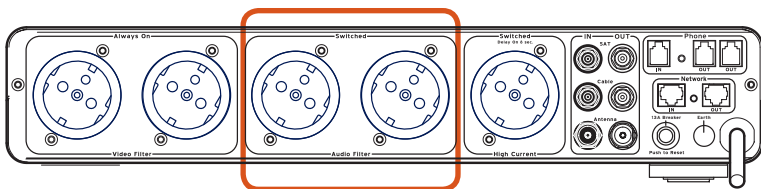

Hookup and Installation

Step 4

Connect High-Current Audio Filter (8-Second Delay)

The HiCurrent socket is specifically designed to filter out AC line noise while delivering maximum current to power-hungry amplifiers and other high-current audio components.

Note: The HiCurrent socket is equipped with an eight-second delay. This allows your high-current amplifiers to turn on last and turn off first, avoiding that annoying and potentially damaging “thump” from getting to your speakers.

A. Attach Belkin power cable labels to each component’s power cable before you plug the cable into the HiCurrent socket on the Power Console.

B. Connect your high-current device into the “HiCurrent Filter”. Examples of the most common high-current components are listed below:

1. **Amplifiers**
2. **Powered Sub-Woofers**
3. **Electrostatic Speakers**

Note: You can connect any type of high-current audio component into any of the high-current sockets. You are not limited to the components listed above.

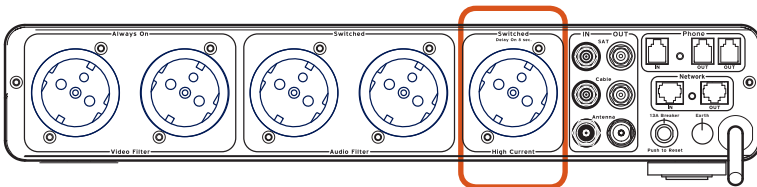

Hookup and Installation

Step 5

Connect your Pay-Per-View/Phone Line

Your Belkin Power Console comes equipped with Pay-Per-View/phone-line protection with a built-in splitter. These are standard BT RJ11 phone ports and are labeled "Phone".

- A. Connect one end of your telephone cable to the wall port to which you normally connect your phone line. Connect the other end of your telephone cable to the Power Console phone port labeled "IN".
- B. Connect one end of the Belkin phone cable (included) to the Power Console phone port labeled "OUT". Connect the other end of this cable to the Pay-Per-View phone port on your cable TV or satellite receiver.
- C. To connect a telephone - Connect one end of another phone cable to the other Power Console phone port labeled "OUT". Connect the other end of this cable to the telephone you want to use.

Note: We have included labels for the "Phone IN" and "Phone OUT" lines, if needed, for better organisation.

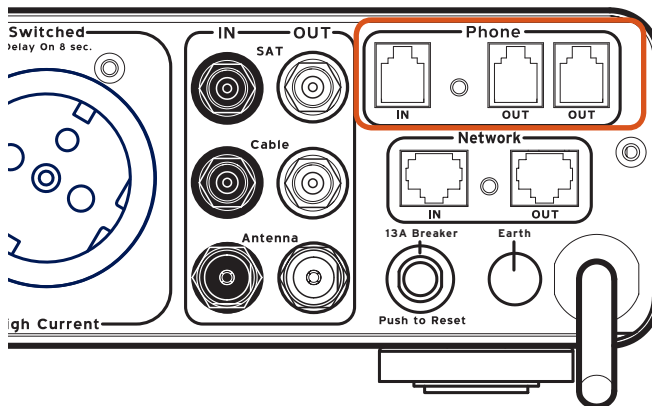

Hookup and Installation

Step 6

Connect your Cable TV/Satellite Coaxial Lines

Your Belkin Power Console comes with two pairs of F-type coaxial-cable connections, and one pair of aerial-cable connections to protect your system from dangerous electrical disturbances that can travel down your cable/satellite/aerial-signal lines. You will need additional coaxial cables to connect the Power Console to your home cinema components.

- A. Satellite (DSS) TV** - Connect the incoming satellite television F-type coaxial-cable line to the connector labeled "SAT IN". Connect one end of a second coaxial cable to the connector labeled "SAT OUT". Connect the other end of this cable to your satellite TV tuner.
- B. Cable TV** - Connect the incoming cable television F-type coaxial-cable line to the connector labeled "Cable IN". Connect one end of a second coaxial cable to the connector labeled "Cable OUT". Connect the other end of this cable to your cable TV set-top box.
- C. Antenna** - Connect the incoming TV or radio antenna cable line to the connector labeled "Antenna IN". Connect one end of a second aerial cable to the connector labeled "Antenna OUT". Connect the other end of this cable to your TV or radio equipment.

Note: We have included labels for the "Coax IN" and "Coax OUT" lines, if needed, for better organisation.

IMPORTANT WARNING: To sufficiently safeguard all of your equipment from damage resulting from a power surge, all of your incoming coaxial-cable lines should be properly earthed. Contact a licensed electrician to verify that all of your cable lines are properly earthed to a cold water pipe or earth rod.

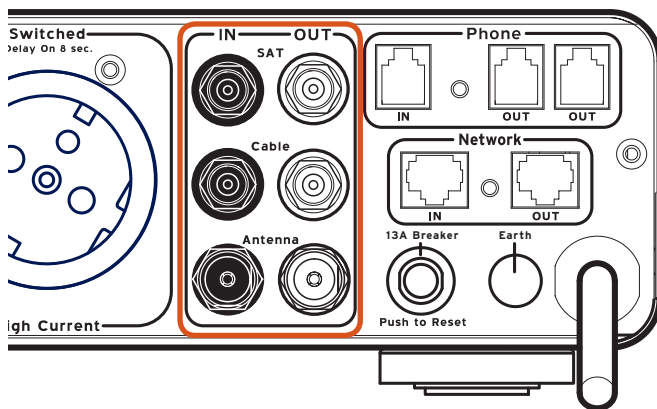

Hookup and Installation

Step 7

Connect your Broadband Ethernet Line

Your Belkin Power Console comes equipped with broadband Ethernet-line protection. These are standard RJ45 Ethernet ports and they are labeled "Network".

- A. Connect one end of an RJ45 network patch cable to a network port (either directly to a router or wired network wall port). Connect the other end of the network patch cable to the network port labeled "IN".
- B. Connect one end of the broadband Ethernet cable (included) to the network port labeled "OUT". Connect the other end of this cable to the networked device (digital media receiver, gaming console, etc.)

Note: We have included labels for the "Network IN" and "Network OUT" lines, if needed, for better organisation.

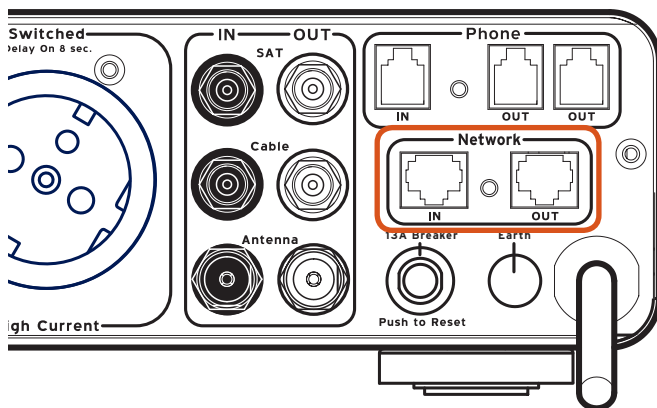

Operation

Central LED Control Panel

The Belkin Power Console is equipped with an LED display that monitors the vital functions of the Power Console.

- A. Switched ON Indicator Light** - indicates that the "Switched" sockets are receiving power.
- B. Wiring OK Indicator Light** - indicates whether the AC socket to which the Power Console is connected is wired properly, or cross-wired. If the "Wiring OK" indicator does not light, then the live and neutral wires are reversed. See page 15 of the "Troubleshooting" section for more information.
- C. Earth OK Indicator Light** - indicates if the Power Console is connected to a properly earthed AC socket. If the "Earth OK" indicator does not light, this indicates that the AC wall socket is not properly earthed. See page 14 of the "Troubleshooting" section for more information.
- D. PureFilter Indicator** - indicates that the multiphase PureFilter Circuitry is functioning properly.

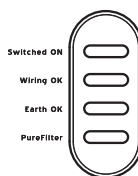

Technical Specifications

Specification	PF30
Electrical Rating	240V~10A/2400W
Product Weight (kg.)	4.0kg.
Product Dimensions (mm)	435 x 205 x 92mm (LxWxH)
Number of Sockets	5 Sockets
Cable Length	3M - SD500
Joule Rating	3850J
Maximum Spike Current	132,000A
Response Time	<1 nanosecond
Coaxial Protection	3-in; 3-out
Telephone Protection	1-in; 2-out
Ethernet Protection	1-in; 1-out
Overload Protection	Yes

Troubleshooting

Power Console is not providing power.

- Check to ensure that the Power Console is plugged into a properly earthed AC wall socket. Some sockets require a wall switch to be turned on in order to deliver power to the socket.
- Too many devices may be plugged into the Power Console, which are overloading the unit and tripping the overload circuit breaker. The Power Console is not designed to handle current loads larger than 10 Amps or 2400 watts. Try unplugging some devices and resetting the circuit breaker located on the end of the Power Console.

To reset the circuit breaker: Wait at least 10 minutes after the circuit breaker was tripped before attempting to reset the breaker. Press the button located next to the power cable on the back of the unit to reset. Power should be restored to the sockets on the Power Console.
- Your components may be plugged into a "Switched" socket and the socket is not switched on. Check to ensure that the "Switched ON" indicator on the Control Panel is illuminated. If the light is not illuminated, press the "Switched" button on the front of the Power Console unit until the "Switched ON" indicator is illuminated. You should now have power to all of the switched sockets.
- Your components may not be turned on. Power may be flowing from the Power Console, but if the power switch on your component is not turned on, your component cannot receive power. Turn on your component's power switch.
- The surge protection components may be expired. The Power Console is designed to stop delivering power to all sockets when the surge-protection circuitry is not functioning properly or is expired. Call Belkin Customer Service for assistance.
- The Power Console may be defective. Call Belkin Customer Service for assistance.

Earth OK indicator light is not lit.

- Check to make sure that the Power Console is plugged into an earthed AC wall socket. Do not use any plug adapters.
- If the "Earth Fault" indicator is still not lit, you have an earth-wiring problem. Connecting the Power Console to an improperly earthed socket is not safe and will void all Belkin warranties. Unplug the Power Console and consult an electrician to properly earth the socket. If the socket is properly earthed and the "Earth OK" indicator is still not lit, the Power Console may be malfunctioning. Please call Belkin Customer Service for assistance.

Troubleshooting

Wiring OK indicator light is not lit.

- Check to make sure that the Power Console is plugged into an earthed AC wall socket. Do not use any plug adapters.
- This indicates that the live and neutral (L-N) wires are reversed. Unplug the Power Console and consult an electrician.

For all other technical questions or troubleshooting issues, please contact Belkin Customer Service 00 800 22355460.

Glossary of Power Terms

Alternating Current (AC): The current that is commonly flowing through the electrical sockets in your home. It is an electrical current in the form of a sine wave that oscillates up and down continuously.

Amp: An abbreviation for Ampere. This is a unit of electrical current.

Direct Current (DC): An electrical current flowing in one direction only. DC current does not have a wave form.

Electromagnetic Interference (EMI): Electrical interference generated by appliances and many other electrical components that cause degradation of sound and picture quality in audio and video equipment.

Earth: A conducting object, such as a wire, that is connected to a position of zero-voltage potential. Common connecting points are earth rods or cold-water pipes that are connected to the Earth.

Joule Rating: A measure of electrical energy. The higher the joule rating, the more electrical surges a device can absorb before failing.

Maximum Spike Current: The maximum current (in Amps) that can be absorbed before failing. The higher the maximum spike current, the more current a device can absorb without failing.

Radio Frequency Interference (RFI): Electromagnetic radiation, which is emitted by electrical circuits carrying rapidly changing signals as a by-product of their normal operation, and that causes interference or noise to be induced in other circuits.

Spike: A very fast transient variation in voltage or current. Many small transients, over time, cause components to wear and fail.

Surge: An increase in voltage or current significantly above the designated level in a flow of electricity.

Belkin Connected Equipment Warranty

Belkin Limited warrants to the original consumer or other end-user of any Belkin Power Console for the life of the product, that the Belkin Power Console shall be free of defects in design, assembly, material or workmanship and will repair or replace, at its option, any defective Belkin Power Console free of charge.

Belkin Limited will repair or replace, at its option, any equipment ("connected equipment") that is damaged by a transient voltage surge/spike or lightning strike (an "Occurrence"), while properly connected through a Belkin Power Console to a properly wired power line with protective earth (the "Belkin Connected Equipment Warranty"). (For models AP20500ea3M, AP20500ea3M-BLK, AP21000ea3M, AP21000ea3M-BLK, AP41000ea3M, AP41000ea3M-BLK, the telephone line and the coaxial cable must be properly connected and installed).

This Belkin Connected Equipment Warranty is subject to the limitations and exclusions set forth herein. The warranties provided herein do not affect the consumer's statutory rights under applicable national laws in force, nor the consumer's rights against the retailer arising from its sales/purchase contract.

Belkin will spend, to repair or replace the damaged connected equipment, at its option, an amount equal to the fair market value of the damaged equipment or the original purchase price of the equipment, whichever is the less, up to a maximum set forth below:

For model AP20500ea3M (PF30), up to a maximum of € 200,000
 For model AP20500ea3M-BLK (PF30), up to a maximum of € 200,000
 For model AP21000ea3M (PF40), up to a maximum of € 300,000
 For model AP21000ea3M-BLK (PF40), up to a maximum of € 300,000
 For model AP41000ea3M (PF50), up to a maximum of € 400,000
 For model AP41000ea3M-BLK (PF50), up to a maximum of € 400,000

The fair market value of the equipment shall be the current retail market value of the same or similar model or specification as agreed by Belkin at the time it accepts or approves any claim.

Belkin reserves the right to review the damaged Belkin Power Console, the damaged equipment, and the site where the damage occurred. All costs of shipping the Belkin Power Console and the damaged equipment to Belkin for inspection shall be borne initially by the purchaser. Belkin reserves the right to negotiate the cost of repairs. If Belkin determines, in its sole discretion, that it is impractical to ship the damaged equipment to Belkin, Belkin may designate, in its sole discretion, an equipment repair facility to inspect and estimate the cost to repair such equipment. The cost, if any, of shipping the equipment to such repair facility and of such estimate shall be borne initially by the purchaser. Damaged equipment must remain available for inspection until the claim is finalised. Whenever claims are settled, Belkin Limited reserves the right to be subrogated under any existing insurance policies the claimant may have.

Belkin Connected Equipment Warranty

All warranties provided herein are null and void if the Belkin Power Console has been improperly installed, altered in any way, tampered with, or if the connected equipment was not used under normal operating conditions or in accordance with any labels or instructions. All Belkin Power Consoles must be plugged directly into the power source and must not be "daisy-chained" together in serial fashion with other power strips, UPSes, other surge protectors or extension cables. Any such installation voids the warranties provided herein. The Belkin Connected Equipment Warranty does not protect against acts of God (other than lightning) such as flood or earthquake or against war, vandalism, theft, normal-use wear and tear, erosion, depletion, obsolescence, abuse, damage due to low voltage disturbances (i.e. brownouts or sags), non-authorized program, or system equipment modification or alteration.

This warranty contains the sole warranty of Belkin, and there are no other warranties, expressed or implied, including, except as to consumers, and the implied warranty of merchantability or fitness for a particular purpose. In no event shall Belkin be liable for consequential or indirect losses, including lost business, loss of profits, loss of service, loss of software, loss of information, damage to any computer media other than hardware or damage to or loss of any property arising out of the sale or use of any Belkin Power Console. Nothing herein shall serve to exclude or limit the liability of Belkin for the death or personal injury of the consumer resulting from the negligence of Belkin or for fraudulent misrepresentation.

This warranty is valid only for the original consumer or other end-user of the product and does not confer any rights on any other persons. The original consumer or other end-user must retain the original receipt or both the warranty to repair or replace the Belkin Power Console and the Belkin Connected Equipment Warranty are void. All damage claims arising under the Belkin Connected Equipment Warranty must be made within 15 days from the date of the Occurrence and must be accompanied by a receipt for the damaged equipment or the Belkin Connected Equipment Warranty is void.

This Warranty only applies to products used in their country of original intent.

Belkin Connected Equipment Warranty

To file a claim against the Belkin Connected Equipment Warranty, you must take the following steps:

1. You must have an original receipt with date of purchase.
2. Contact a Belkin Limited Customer Service Representative at **00 800 22355460** within 15 days of the Occurrence.
Be prepared to provide the following information:
 - a. The part number of the Belkin Power Console.
 - b. The equipment that was connected to the Belkin Power Console at the time of the Occurrence.
 - c. The equipment that was damaged during the Occurrence and the extent of the damage.
 - d. The date of the Occurrence.
 - e. Where you purchased the Belkin Power Console.
 - f. When you purchased the Belkin Power Console.
3. Your Belkin Customer Service Representative will then instruct you on how to forward your equipment, receipt, Belkin Power Console in use during the Occurrence and how to proceed with your claim.

Belkin Ltd
Express Business Park, Shipton Way
Rushden, NN10 6GL, United Kingdom
+44 (0) 1933 35 2000
+44 (0) 1933 31 2000 fax

Email: eurosupport@belkin.com
www.belkin.com

BELKIN®

www.belkin.com

Belkin Ltd.
Express Business Park
Shipton Way, Rushden
NN10 6GL, United Kingdom
+44 (0) 1933 35 2000
+44 (0) 1933 31 2000 fax

Belkin Iberia
C/ Anabel Segura, 10 planta baja, Of. 2
28108, Alcobendas, Madrid
Spain
+34 91 791 23 00
+34 91 490 23 35 fax

Belkin SAS
130 rue de Silly
92100 Boulogne-Billancourt,
France
+33 (0) 1 41 03 14 40
+33 (0) 1 41 31 01 72 fax

Belkin Italy & Greece
Via Carducci, 7
Milano 20123
Italy
+39 02 862 719
+39 02 862 719 fax

Belkin GmbH
Hanebergstrasse 2
80637 Munich
Germany
+49 (0) 89 143405 0
+49 (0) 89 143405 100 fax

Belkin B.V.
Boeing Avenue 333
1119 PH Schiphol-Rijk,
Netherlands
+31 (0) 20 654 7300
+31 (0) 20 654 7349 fax

© 2007 Belkin International, Inc. All rights reserved. All trade names are registered trademarks of respective manufacturers listed.

PM00188ea

BELKIN®

Protection électrique de Home Cinéma avec la technologie

PureFilter™

Console d'alimentation PF30

Manuel de l'utilisateur



AP20500ea3M
AP20500ea3M-BLK

Download from Www.Somanuals.com. All Manuals Search And Download.

Table des matières

	Page
Introduction	2
Précautions de sécurité	3
Contenu de l'emballage	4
Caractéristiques de la console d'alimentation	5
Branchement et installation	
Etape 1 Montage de la console d'alimentation (en option)	6
Etape 2 Raccorder les composants vidéo au filtre vidéo	7
Etape 3 Raccorder les composants audio au filtre Audio	8
Etape 4 Raccorder le filtre audio de haute tension (délai de 8 secondes).....	9
Etape 5 Raccorder la ligne vidéo à la carte/téléphonique	10
Etape 6 Raccorder les câbles coaxiaux de câblodistribution/réception satellite	11
Etape 7 Raccorder la ligne Ethernet à haut débit	12
Fonctionnement	13
Caractéristiques techniques	13
Dépannage	14
Glossaire des termes d'alimentation	15
Assurance Belkin des matériels connectés	16

Introduction

Merci d'avoir acheté la console d'alimentation Belkin. La console d'alimentation est conçue pour nettoyer, protéger et distribuer efficacement l'électricité à votre système home cinéma de grande valeur. La console d'alimentation Belkin vous assure d'être en mesure de regarder un film et d'écouter un album avec une image aussi claire et un son aussi pur que possible.

La console d'alimentation est bourrée de caractéristiques novatrices afin de vous offrir la meilleure expérience de cinéma maison. L'alimentation CA ordinaire qui est acheminée à votre foyer est polluée par des « parasites » provenant de plusieurs sources dans votre maison, provenant notamment des ordinateurs, des appareils électroniques, des appareils de cuisine ou de ménage. Le circuit PureFilter™ de la console d'alimentation est optimisé afin de supprimer le bruit électrique et offrir une alimentation électrique pure et propre à votre équipement audio, vidéo et de haute puissance de grande valeur. Le circuit PureFilter à phases multiples offre une isolation réelle entre les composants audio, vidéo et à haute tension. L'isolation empêche le bruit créé par les composants qui sont déjà raccordés à la console d'alimentation de contaminer les autres appareils qui y sont raccordés. De plus, la console d'alimentation comporte une protection avancée contre les surtensions qui déconnecte automatiquement l'alimentation de vos appareils lorsque la tension d'entrée atteint un niveau dangereux et rétablit automatiquement l'alimentation lorsque la tension revient à un niveau sûr.

Nous réalisons aussi que l'esthétique de votre système est importante. Nous nous sommes donc assuré du concours de certains des meilleurs designers au monde pour concevoir le boîtier de la console d'alimentation Belkin. Le style minimaliste de la console d'alimentation combine la fonctionnalité de l'appareil avec un design simple et élégant et constitue un bon élément complémentaire d'un système home cinéma.

Comme vous le savez, la source d'alimentation CA n'est pas la seule chose qui menace la sécurité des appareils. Il s'agit de la raison pour laquelle la console d'alimentation Belkin possède trois ensembles de connexions coaxiales pour protéger le câblage des signaux de câblodistribution, de l'antenne et de la réception satellite. La console d'alimentation comprend aussi des fiches de téléphone pour protéger les lignes de vidéo à la carte et des fiches Ethernet à haut débit pour protéger les lignes de données qui transmettent un contenu numérique au système home cinéma.

La conception de Belkin vise à offrir l'expérience ultime de home cinéma et que les composants vous offrent l'image la plus claire et le son le plus pur. Merci encore d'avoir acheté la console d'alimentation Belkin.

Précautions de sécurité

Avertissement - Mise à la terre

Ce produit doit être branché directement dans une prise d'alimentation CA mise à la terre. Ne pas brancher ou connecter en série ce produit dans d'autres produits électriques comme des parafoudres, des barres d'alimentation ou des onduleurs. Ne pas brancher ce produit dans une rallonge. L'omission de brancher ce produit dans une prise mise à la terre peut provoquer des blessures ou endommager l'équipement, annulant ainsi l'assurance Belkin des matériels connectés. Appeler un électricien autorisé si vous n'êtes pas certain que les prises CA sont bien mises à la terre.

Avertissement - Antennes de toit et antennes paraboliques

Si vous utilisez des antennes de toit, des antennes paraboliques ou d'autre matériel de toit qui se raccorde à la console d'alimentation Belkin, assurez-vous que les fils provenant de ces composants sont bien mis à la terre. Cela protégera les appareils des surtensions provenant des foudroiements ou des charges statiques.

Avertissement - Protection contre les orages électriques

Bien que la console d'alimentation Belkin soit construite pour résister à des surtensions importantes, nous ne pouvons garantir qu'elle protégera tout vos appareils en cas d'orage électrique important. Dans le cas d'un orage électrique, il est préférable de débrancher la console d'alimentation de la prise murale. Dans ce cas, il n'est pas nécessaire de débrancher les appareils qui sont raccordés à la console d'alimentation.

Avertissement - Eau et autres liquides Danger d'électrocution

Ne pas utiliser ce produit avec des aquariums ou autres produits utilisant de l'eau. Utiliser uniquement à l'intérieur ou dans un endroit sec. Ne pas faire fonctionner la console d'alimentation si du liquide a été renversé sur ou dans la console. La non conformité à ces directives pourrait causer des blessures graves et même la mort.

Avertissement - Nettoyage

Toujours débrancher la console d'alimentation de la prise CA murale avant de la nettoyer! Il est nécessaire de nettoyer la console d'alimentation uniquement avec un linge propre, sec ou un essuie-meuble. Ne pas utiliser de solutions de nettoyage ou immerger la console dans l'eau. Il peut être parfois nécessaire de nettoyer la face avant pour essuyer les empreintes digitales. Humidifier simplement un linge doux avec de l'eau chaude et savonneuse et essuyer doucement la console. Assécher immédiatement et avec soin la face avant de la console d'alimentation avant de la rebrancher au secteur.

Remarque : Ne pas utiliser trop d'eau pour nettoyer la face avant de la console.

Avertissement - Aucune pièce interne ne peut être réparée par l'utilisateur

Si, pour un motif quelconque, la console d'alimentation cesse de fonctionner, ne pas tenter de la réparer ou de la démonter de quelque manière que ce soit. Débrancher l'unité et consulter le présent manuel d'utilisation pour obtenir des informations sur la garantie et le service d'entretien.

Précautions de sécurité

Avvertissement - Sécurité du câble d'alimentation

Ne pas acheminer le câble d'alimentation CA de la console près des sources de chaleur. Cela peut endommager le câble d'alimentation et provoquer sa défaillance, créer un danger de choc électrique.

Ne pas acheminer le câble d'alimentation CA de la console dans des zones de forte circulation ou cela peut provoquer un trébuchement (corridors, entrées de porte, en travers d'une pièce).

Si le câble d'alimentation est usé, fendu, coupé ou endommagé d'une manière quelconque, cesser immédiatement de l'utiliser et se reporter à la section de garantie du présent manuel d'utilisation pour obtenir des directives.

L'information suivante ne concerne que les États membres de l'UE :

L'utilisation de ce symbole indique que ce produit ne peut être considéré comme un déchet domestique. En vous assurant que ce produit est jeté de façon adéquate, vous évitez des conséquences pouvant être néfastes pour l'environnement et la santé humaine, qui autrement seraient causées par une mauvaise manutention des déchets de ce produit. Pour en savoir plus sur le recyclage de ce produit, visitez notre site Web à www.belkin.com (ou communiquez avec votre mairie, votre service de collecte de déchets domestique ou le détaillant où vous avez fait l'achat du produit).



Contenu de l'emballage

- Guide d'utilisation
- Console d'alimentation Belkin PF30
- Console d'alimentation Belkin
- Deux fixations de montage dans une baie
- Câble de raccordement Ethernet RJ45 de 1,8m (6 pi) - Pour connectivité à haut débit
- Câble téléphonique RJ11 1,8m (6 pi)
- Câbles coaxiaux type F Belkin 1,8m (6 pi) pour récepteur satellite/câblodistribution
- Câble coaxial pour antenne Belkin 1,8m (6 pi)

Caractéristiques de la console d'alimentation

1. **Touche Switched** - met en fonction et hors fonction l'alimentation des prises femelles « commutées » de la console d'alimentation
2. **Affichage central à DEL** - contrôle les fonctions vitales de la console d'alimentation
3. **Video Filter (filtre vidéo)** - assure une réduction maximale des perturbations de ligne et de l'interférence aux composants vidéo (filtre analogique monoétage)
4. **Audio Filter (filtre audio)** - assure une réduction maximale des perturbations de ligne et de l'interférence aux composants audio (filtre analogique monoétage)
5. **Filtre HiCurrent™** - fournit une haute tension aux amplificateurs et récepteurs énergivores; optimisé pour éliminer les perturbations de ligne CA vers ces composants.
6. **Entrée/Sortie Cable (câblodistribution), Antenna (antenne) et SAT (récepteur satellite)-Ligne** - protège les câbles coaxiaux des perturbations électriques dangereuses qui peuvent cheminer par les câbles coaxiaux
7. **Vidéo à la carte/Entrée/Sortie de ligne téléphonique** - protège les lignes de vidéo à la carte, téléphonique et DSL des pointes de puissance dangereuses qui peuvent endommager les appareils; le coupleur incorporé divise une ligne en deux
8. **Disjoncteur 13 ampères** - offre la sécurité d'un disjoncteur réarmable
9. **Entrée/Sortie Ethernet à haut débit** - protège les lignes Ethernet à bande large utilisées pour les récepteurs numériques, les consoles de jeux ou l'accès Internet à haut débit des pointes de puissance dangereuses
10. **Vis de mise à la terre** - offre un point de mise à la terre pour les composants nécessitant une mise à la terre.

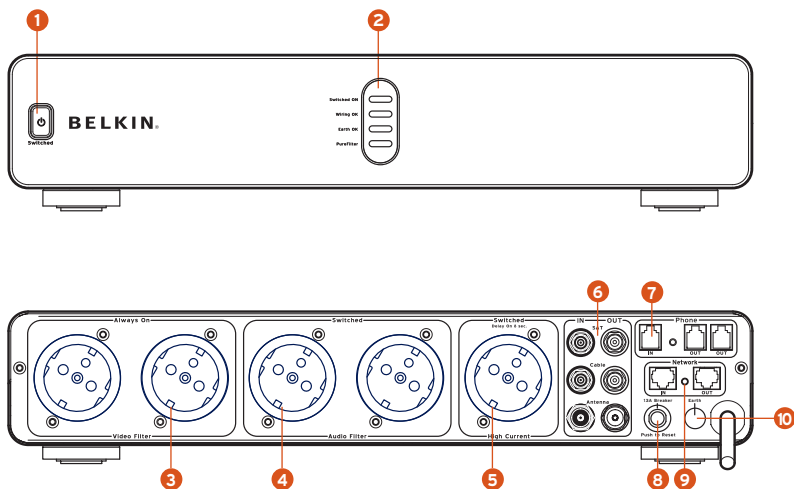

Branchement et installation

Étape 1

Montage de la console d'alimentation (en option)

La console d'alimentation Belkin peut être montée sur une baie d'équipement AV standard ou dans un meuble muni d'une baie d'équipement.

- A. Retirez les fixations de montage de la boîte.
- B. Assurez-vous que la console d'alimentation est débranchée.
- C. Alignez la fixation avec l'avant de la console d'alimentation pour une installation sans saillie dans la baie.
- D. Fixez la fixation au côté de la console d'alimentation (fig. 1). Il faut utiliser au moins quatre vis pour chaque fixation.
- E. Répétez les étapes C et D pour l'installation de la fixation de l'autre côté de la console d'alimentation.
- F. Fixez la console d'alimentation à la baie d'équipement.

Remarque : Les vis destinées à fixer la console d'alimentation à la baie d'équipement ne sont pas fournies car elles sont fabriquées spécifiquement pour la baie d'équipement particulière qui vous appartient. Prendre contact avec le fabricant de la baie si vous ne possédez pas les vis de montage correctes.

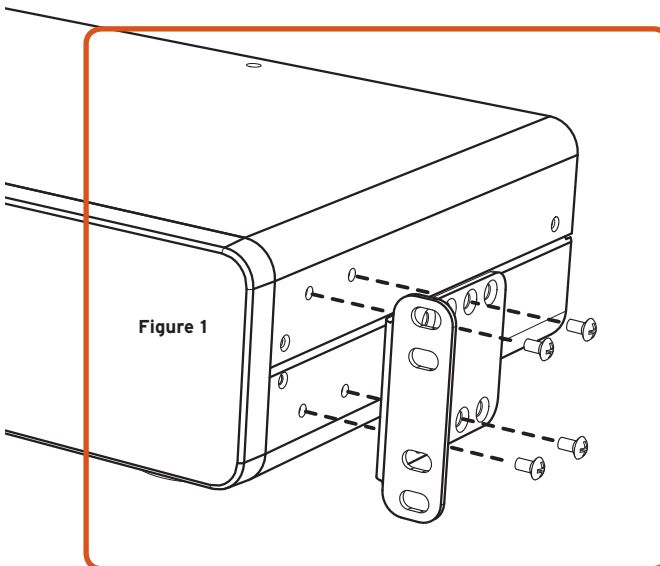

Branchement et installation

Étape 2

Raccorder les composants vidéo au filtre vidéo

La console d'alimentation Belkin comporte un filtre vidéo isolé qui est optimisé pour nettoyer et conditionner l'alimentation vers tous vos composants vidéo. Le filtre vidéo isole aussi vos composants vidéo des composants raccordés, audio et audio à haute puissance.

- A. Fixez les étiquettes de câble d'alimentation Belkin à chacun des câbles d'alimentation des composants que vous branchez dans les prises de la console d'alimentation.
- B. Branchez les câbles d'alimentation de vos composants vidéo à toute prise étiquetée sous « Video Filter » (filtre vidéo). Des exemples des composants vidéo les plus usuels sont énumérés ci-dessous :
 1. TV/Moniteur
 2. Magnétoscope
 3. Décodeur analogique de câblodistribution
 4. Projecteur

Note: Vous pouvez raccorder tout type de composant vidéo dans toute prise du filtre vidéo. Vous n'êtes pas limité aux composants énumérés ci-dessus.

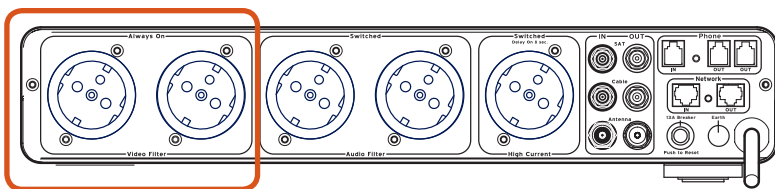

Branchement et installation

Étape 3

Raccorder les composants audio au filtre audio

La console d'alimentation Belkin comporte un filtre audio isolé qui est optimisé pour nettoyer et conditionner l'alimentation vers tous vos composants audio. Le filtre audio isole aussi vos composants audio des composants raccordés, vidéo et audio à haute tension.

- A. Fixez les étiquettes de câble d'alimentation Belkin à chacun des câbles d'alimentation des composants que vous branchez dans les prises de la console d'alimentation.
- B. Branchez les câbles d'alimentation de vos composants audio à toute prise étiquetée sous « Audio Filter » (filtre audio). Des exemples des composants audio les plus usuels sont énumérés ci-dessous :
 1. **Lecteur de bandes**
 2. **Récepteur (Préamplificateur)**
 3. **Platines tourne-disques**

Note: Vous pouvez raccorder tout type de composant audio dans toute prise du filtre audio. Vous n'êtes pas limité aux composants énumérés ci-dessus.

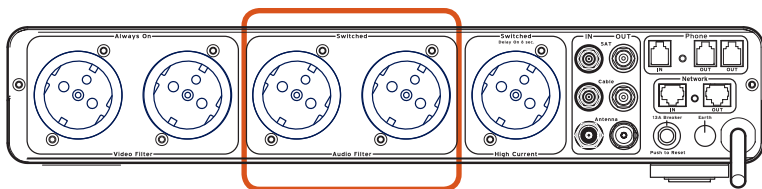

Branchement et installation

Etape 4

Raccorder le filtre audio à haute tension (délai de 8 secondes)

La prise HiCurrent est spécialement conçue pour filtrer les perturbations de ligne CA tout en débitant le courant maximum aux amplificateurs énergivores et aux autres composants audio à haute tension.

Remarque : La prise HiCurrent est munie d'un délai de 8 secondes. Cela permet aux amplificateurs à haute tension de s'allumer en dernier et de s'éteindre en premier, évitant ainsi que ce bruit sourd contrariant et potentiellement dangereux se rende aux enceintes.

- A. Fixez les étiquettes de câble d'alimentation Belkin à chacun des câbles d'alimentation des composants que vous branchez dans les prises HiCurrent de la console d'alimentation.
- B. Branchez votre appareil à haute tension dans le « HiCurrent Filter » (filtre HiCurrent). Des exemples des composants à haute tension les plus usuels sont énumérés ci-dessous :
 1. **Amplificateurs**
 2. **Enceintes d'extrêmes graves alimentées**
 3. **Enceintes électrostatiques**

Remarque : Vous pouvez raccorder tout type de composant à haute tension dans toute prise de haute tension. Vous n'êtes pas limité aux composants énumérés ci-dessus.

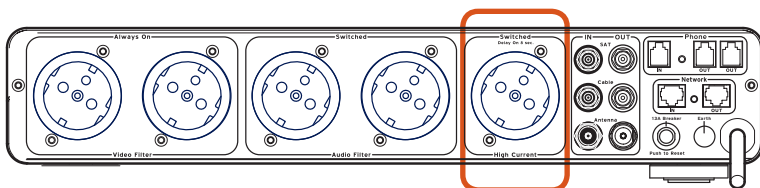

Branchement et installation

Etape 5

Raccorder la ligne vidéo à la carte/téléphonique

La console d'alimentation Belkin arrive munie d'une protection de ligne de vidéo à la carte/téléphonique avec coupleur intégré. Il y a des jacks de téléphone RJ11 standards et ils sont étiquetés « Phone » (téléphone).

- A. Branchez une extrémité du câble téléphonique à la prise murale à laquelle vous branchez habituellement votre ligne téléphonique. Branchez l'autre extrémité du câble téléphonique au jack de téléphone étiqueté « N » de la console d'alimentation.
- B. Branchez une extrémité du câble téléphonique Belkin (inclus) dans le jack de téléphone étiqueté « OUT » de la console d'alimentation. Branchez l'autre extrémité de ce câble au jack de téléphone de vidéo à la carte sur le récepteur DSS.
- C. Raccordement d'un téléphone - Branchez une extrémité d'un autre câble de téléphone à l'autre jack de téléphone étiqueté « OUT » de la console d'alimentation. Branchez l'autre extrémité de ce câble au téléphone que vous souhaitez utiliser.

Remarque : Nous avons inclus des étiquettes pour les lignes d'entrée (IN) et de sortie (OUT) de téléphone pour mieux les gérer au besoin.

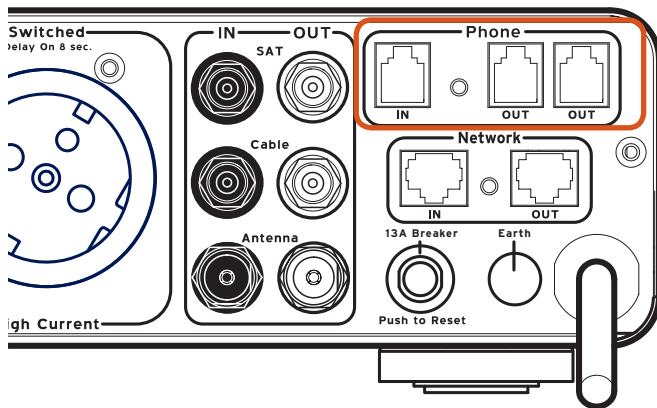

Branchement et installation

Etape 6

Raccorder les câbles coaxiaux de câblodistribution/réception satellite

La console d'alimentation Belkin vient avec deux paires de connexions de câble coaxial de type F et une paire de connexions de câble d'antenne pour protéger le système des perturbations électriques dangereuses qui peuvent suivre les lignes de câble/satellite/antenne. Vous aurez besoin de câbles coaxiaux supplémentaires pour raccorder la console d'alimentation aux composants de home cinéma.

- A. TV par satellite (DSS)** - Branchez le câble coaxial de type F d'entrée au récepteur satellite de télévision au connecteur étiqueté « SAT IN » (entrée satellite) Branchez une extrémité d'un deuxième câble coaxial au connecteur étiqueté « SAT OUT » (sortie satellite). Branchez l'autre extrémité de ce câble à votre tuner TV par satellite.
- B. Câblodiftribution** - Branchez le câble coaxial de type F d'entrée de câblodiftribution au connecteur étiqueté « Cable IN » (entrée câblée) Branchez une extrémité d'un deuxième câble coaxial au connecteur étiqueté « Cable OUT » (sortie câblée). Branchez l'autre extrémité de ce câble au décodeur de câblodiftribution.
- C. Antenne** - Branchez le câble d'entrée d'antenne TV ou radio au connecteur étiqueté « Antenna IN » (entrée d'antenne). Branchez une extrémité d'un deuxième câble d'antenne au connecteur étiqueté « Antenna OUT » (sortie d'antenne). Branchez l'autre extrémité de ce câble à votre téléviseur ou appareil radio.

Remarque : Nous avons inclus des étiquettes pour les lignes « Coax IN » (entrée coax.) et de « Coax OUT » (sortie coax.) pour mieux les gérer au besoin.

ATTENTION : Pour protéger suffisamment votre équipement de tout dommage résultant d'une pointe de puissance, toutes les lignes coaxiales d'entrée doivent être adéquatement mises à la terre. Prenez contact avec un électricien agréé pour vérifier que tout le câblage est bien mis à la terre sur un tuyau d'eau froide ou une tige de mise à la terre.

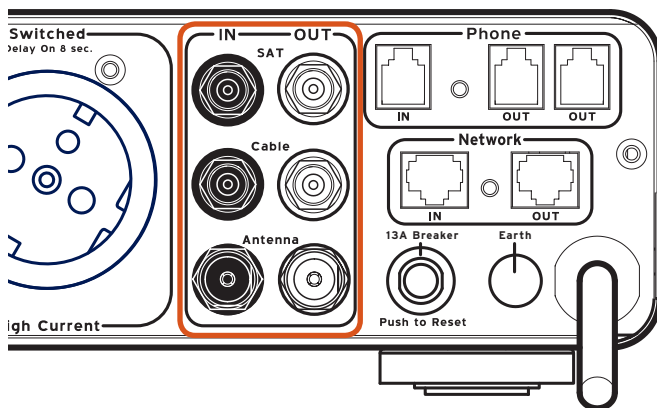

Branchement et installation

Etape 7

Raccorder la ligne Ethernet à large bande

La console d'alimentation Belkin est équipée d'origine d'une protection de ligne Ethernet à large bande. Il s'agit de ports Ethernet standard RJ45 et ils sont étiquetés « Network » (réseau).

- A. Branchez une extrémité d'un câble de raccordement de réseau RJ45 à un port de réseau (soit directement à un routeur ou à un port mural de réseau câblé). Branchez l'autre extrémité du câble de raccordement de réseau au port de réseau étiqueté « IN ».
- B. Branchez une extrémité du câble Rthernet à large bande (inclus) au port du réseau étiqueté « OUT ». Branchez l'autre extrémité de ce câble à l'appareil réseauté (récepteur numérique, console de jeux, etc.).

Remarque : Nous avons inclus des étiquettes pour les lignes « Network IN » (entrée réseau) et « Network OUT » (sortie réseau) pour mieux les gérer au besoin.

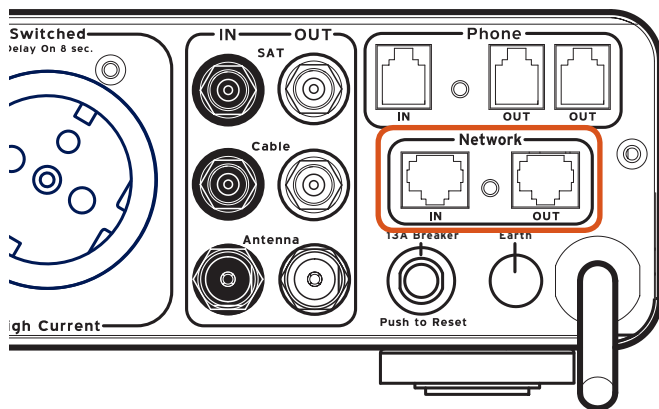

Fonctionnement

Panneau de commande central à DEL

La console d'alimentation Belkin est munie d'un affichage à DEL qui contrôle les fonctions vitales de la console d'alimentation.

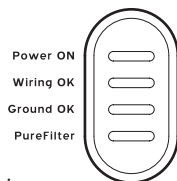

- A.** Voyant indicateur Power ON - indique que les prises femelles « commutées » sont alimentées.
- B.** Voyant indicateur Wiring OK - indique si la prise CA à laquelle est raccordée la console d'alimentation est bien câblée ou que le câblage est inversé. Si le voyant indicateur « Wiring OK » ne s'allume pas, le fil conducteur d'alimentation et le conducteur neutre sont inversés. Voir page 15 de la section « Dépannage » pour de plus amples informations.
- C.** Voyant indicateur Earth OK - indique si la console d'alimentation est branchée à une prise CA adéquatement mise à la terre. Si le voyant indicateur « Earth OK » ne s'allume pas, cela indique que la prise CA murale est mal mise à la terre. Voir page 14 de la section « Dépannage » pour de plus amples informations.
- D.** Indicateur PureFilter - indique que le circuit multiphasé PureFilter fonctionne correctement.

Caractéristiques techniques :

Spécification	PF30
Caractéristiques électriques	240V~13A/3120W
Poids du produit (kg)	4.0kg.
Dimensions du produit (mm)	435 x 205 x 92mm (LxWxH)
Nombre de prises	5 prises
Longueur de câble	3M - SD500
Cote en joules	3 850 J
Pointe de tension maximum	132 000 A
Temps de réponse	<1 nanoseconde
Protection coaxiale	3 entrées, 3 sorties
Protection du téléphone	1 entrée, 2 sorties
Protection Ethernet	1 entrée, 1 sortie
Protection contre les surcharges	Oui

Dépannage

Console d'alimentation ne fournit pas de courant

- Vérifier que la console d'alimentation est branchée à une prise murale CA adéquatement mise à la terre. Certaines prises exigent qu'un interrupteur mural soit mis en fonction pour alimenter la prise.
- Trop d'appareils sont branchés dans la console d'alimentation, ce qui surcharge l'unité et déclenche le disjoncteur de surcharge. La console d'alimentation n'est pas conçue pour gérer des charges de courant de plus de 13 ampères ou de 3 120 watts. Essayer de débrancher certains appareils et de réinitialiser le disjoncteur situé à l'extrémité de la console d'alimentation.

Réinitialisation du disjoncteur : attendre au moins 10 minutes après le déclenchement du disjoncteur avant de tenter de le réinitialiser. Appuyer sur le bouton situé près du câble d'alimentation à l'arrière de l'unité à réinitialiser. L'alimentation devrait être remise à l'état aux prises de la console d'alimentation.

- Vos composants peuvent être branchés dans une prise « commutée » et que la prise n'est pas en fonction. Vérifier afin de s'assurer que l'indicateur « Switched ON » (en fonction) sur le panneau de commande est allumé. Si le voyant n'est pas illuminé, appuyé sur le bouton « Switched » à l'avant de la console d'alimentation jusqu'à ce que le voyant indicateur « Switched ON » soit allumé. L'alimentation doit maintenant être en fonction dans toutes les prises commutées.
- Les composants peuvent ne pas être en fonction. La console d'alimentation peut faire passer du courant mais si l'interrupteur d'alimentation du composant n'est pas en fonction, ce dernier ne peut pas être alimenté. Mettre l'interrupteur d'alimentation du composant en fonction.
- Les composants de protection contre la surcharge peuvent être expirés. La console d'alimentation est conçue pour cesser d'alimenter toutes les prises lorsque le circuit de protection contre les surcharge fonctionne mal ou a expiré. Appeler le Service à la clientèle Belkin Customer Service pour obtenir une assistance.
- La console d'alimentation peut être défectueuse. Appeler le Service à la clientèle Belkin Customer Service pour obtenir une assistance.

Le voyant « Earth OK indicator » n'est pas allumé

- Vérifier pour s'assurer que la console d'alimentation est branchée à une prise murale CA mise à la terre. Ne pas utiliser aucun adaptateur de prise.
- Si le voyant indicateur « Earth OK » est toujours éteint, il s'agit d'un problème de mise à la terre du câblage. Le raccordement de la console d'alimentation à une prise qui n'est pas adéquatement mise à la terre n'est pas sûr et annule toutes les garanties de Belkin. Débrancher la console d'alimentation et consulter un électricien pour bien mettre à la terre la prise. Si la prise est bien mise à la terre et que l'indicateur « Earth OK » ne s'allume toujours pas, il peut s'agir d'un mauvais fonctionnement de la console d'alimentation. Prière d'appeler le Service à la clientèle Belkin Customer Service pour obtenir une assistance.

Dépannage

Le voyant indicateur Wiring OK n'est pas allumé.

- Vérifier pour s'assurer que la console d'alimentation est branchée à une prise murale CA mise à la terre. Ne pas utiliser aucun adaptateur de prise.
- Cela indique que les fils conducteur sous tension et du neutre (L-N) sont inversés. Débrancher la console d'alimentation et consulter un électricien.

Pour toutes questions techniques ou de dépannage, veuillez prendre contact avec le Service à la clientèle de Belkin Customer Service au 00 800 22355460.

Glossaire

Courant alternatif (CA) : Le courant qui passe habituellement dans les prises de courant de votre domicile. Il s'agit d'un courant électrique de forme sinusoïdale qui oscille continuellement de bas en haut.

A : Abréviation d'ampère. Il s'agit d'un unité de courant électrique.

Courant continu (CC) Un courant électrique passant dans un seul sens. Le courant CC ne possède pas de forme d'onde.

Interférence électromagnétique (EMI) : Interférence électrique générée par les appareils et plusieurs autres composants électriques et qui provoque la dégradation de la qualité du son et des images dans les appareils audio et vidéo.

Mise à la terre : Un objet conducteur comme un fil qui est connecté à une position de potentiel de tension zéro. Les points de connexion communs sont des tiges de mise à la terre ou des tuyaux d'eau froide qui sont connectés à la terre.

Cote en joules : Une mesure de l'énergie électrique. Plus élevée est la cote en joules, plus importantes sont les surtensions électriques que peut absorber un appareil avant d'éprouver une défaillance.

Pointe de tension maximum : Le courant maximum (en ampères) qui peut être absorbé par un appareil avant d'éprouver une défaillance. Plus le maximum de la pointe de courant est élevée, plus est élevé le courant qu'un appareil peut absorber sans éprouver de défaillance.

Interférence radio (RFI) : Rayonnement électromagnétique qui est émis par les circuits électriques qui transportent des signaux changeants rapidement comme sous-produit de leur fonctionnement normal; cela provoque une interférence ou un brouillage induit dans d'autres circuits.

Pointe : Une variation transitoire très rapide de tension ou de courant. Avec le temps, plusieurs variations transitoires de faible amplitude peuvent user ou provoquer la défaillance de composants.

Surtension : Une augmentation significative de la tension ou du courant au-dessus du niveau désigné dans un flux d'électricité.

Assurance Belkin des matériels connectés

Belkin Limited garantit au consommateur d'origine ou à un autre utilisateur final de toute console d'alimentation Belkin que, pour la vie du produit, la console d'alimentation Belkin est libre de toute défectuosité de conception, d'assemblage, de matériaux ou de qualité d'exécution et réparera ou remplacera, à son gré, et sans frais toute console d'alimentation Belkin défectueuse.

Belkin Limited réparera ou remplacera, à son gré, tout équipement (« équipement raccordé ») qui est endommagé par une surtension/pointe de tension transitoire ou un foudroiement (« phénomène ») pendant qu'il est convenablement branché par le biais d'une console d'alimentation Belkin à une ligne d'électricité bien câblée avec une mise à la terre protectrice (« Assurance Belkin des matériels connectés »). (Dans le cas des modèles AP20500ea3M, AP20500ea3M-BLK, AP21000ea3M, AP21000ea3M-BLK, AP41000ea3M, AP41000ea3M-BLK, la ligne téléphonique et le câble coaxial doivent être correctement branchés et installés).

Cette Assurance Belkin des matériels connectés est sujette aux limites et exclusions établies aux présentes. Les garanties fournies aux présentes ne portent pas préjudice aux droits du consommateur prévus en vertu des lois nationales en vigueur, ni aux droits du consommateur inhérents au contrat de vente ou d'achat à l'encontre d'un détaillant.

Belkin défraiera le coût, réparera ou remplacera l'équipement raccordé endommagé, à son gré, pour un montant égal à la juste valeur marchande de l'équipement endommagé ou un montant égal au prix d'achat original de l'équipement, selon le montant le moindre, jusqu'au maximum établi ci-dessous.

Dans le cas du modèle AP20500ea3M (PF30), jusqu'à un maximum de € 200 000

Dans le cas du modèle AP20500ea3M-BLK (PF30), jusqu'à un maximum de € 200 000

Dans le cas du modèle AP21000ea3M (PF40), jusqu'à un maximum de € 300 000

Dans le cas du modèle AP21000ea3M-BLK (PF40), jusqu'à un maximum de € 300 000

Dans le cas du modèle AP41000ea3M (PF50), jusqu'à un maximum de € 400 000

Dans le cas du modèle AP41000ea3M-BLK (PF50), jusqu'à un maximum de € 400 000

La juste valeur marchande de l'équipement est la valeur marchande courante d'un modèle ou de spécifications identiques ou semblables, tel que convenu par Belkin au moment de l'acceptation ou de l'approbation de la réclamation.

Belkin se réserve le droit de vérifier la console d'alimentation Belkin endommagée ainsi que l'emplacement où elle a été endommagée. Tous les frais d'expédition de la console d'alimentation Belkin de même que de l'équipement endommagé pour inspection seront initialement aux frais de l'acheteur. Belkin se réserve le droit de négocier les frais de réparation. Si Belkin détermine, à sa seule discrétion, qu'il est peu pratique d'expédier

Assurance Belkin des matériels connectés

l'équipement endommagé à Belkin, Belkin peut désigner, à sa seule discrétion, une installation de réparation d'équipement pour inspecter et fournir un estimé des frais de réparation de cet équipement. Les frais, s'il y a lieu, d'expédition de l'équipement vers une telle installation de réparation et d'un tel estimé seront initialement aux frais de l'acheteur. L'équipement endommagé doit demeurer disponible pour inspection jusqu'à ce que la réclamation soit finalisée. Lorsque les réclamations sont réglées, Belkin Limited se réserve le droit d'être subrogé en vertu de toutes polices d'assurance existantes que peut posséder le demandeur.

Toutes les garanties offertes aux présentes sont nulles et sans effet si la console d'alimentation Belkin a été mal installée, altérée ou si l'équipement raccordé n'a pas été utilisé conformément à des conditions normales de fonctionnement ou en vertu de toutes étiquettes ou instructions. Toutes les consoles d'alimentation Belkin doivent être branchées directement dans la source de courant et ne doivent pas être branchées en série avec d'autres barres d'alimentation, des onduleurs, d'autres limiteurs de surtension ou des câbles de rallonge. Une installation de ce type annule les garanties fournies aux présentes. L'Assurance Belkin des matériels connectés ne protège pas contre des calamités naturelles (autre que le foudroiement) comme les inondations, les tremblements de terre ou la guerre, le vandalisme, le vol, l'usure normale, l'érosion, la déplétion, l'obsolescence, l'abus, les dommages provoqués par des perturbations de basse tension (par ex. baisses ou affaissements de tension), un programme non autorisé ou une modification ou altération de l'équipement du système.

La présente garantie est la seule garantie de Belkin et il n'en existe pas d'autres, expresses ou implicites, y compris, sauf disposition expressément stipulée aux consommateurs, la garantie implicite à l'égard de la qualité marchande ou de la conformité à un usage particulier du produit. Belkin ne sera en aucun cas responsable des pertes directes ou indirectes, y compris les pertes commerciales, de profits, de service, de logiciels, d'information, de dommages à tout support informatique autre que le matériel ou des dommages ou de pertes causées à la propriété provenant de la vente ou de l'utilisation de toute console d'alimentation Belkin. Rien aux présentes ne sert à exclure ou à limiter la responsabilité de Belkin pour la mort ou les blessures du consommateur et résultant de la négligence de Belkin ou d'une présentation fallacieuse.

Assurance Belkin des matériels connectés

La garantie est uniquement valide pour le consommateur d'origine ou un autre utilisateur final du produit et ne confère aucun droit à toute autre personne. L'acheteur d'origine ou l'autre utilisateur final doit conserver la preuve d'achat originale ou la garantie de réparer ou de remplacer la console d'alimentation belkin ainsi que l' Assurance Belkin des matériels connectés sont annulées. Toute réclamation en dommages découlant de l'Assurance Belkin des matériels connectés doit être présentée en-deçà de 15 jours de la date du phénomène et doit être accompagnée d'un reçu pour l'équipement endommagé ou bien l'Assurance Belkin des matériels connectés est annulée.

Cette garantie s'applique uniquement aux produits utilisés dans le pays de destination d'origine.

Pour présenter une réclamation en vertu de l'Assurance Belkin des matériels connectés, vous devez exécuter les étapes suivantes :

1. Vous devez avoir la facture originale comportant la date d'achat.
2. Prendre contact avec un représentant du service à la clientèle de Belkin Limited au **00 800 22355460** en-deçà de 15 jours de la date du phénomène.

Soyez prêt à fournir les informations suivantes :

- a. Le numéro de pièce de la console d'alimentation Belkin.
 - b. L'équipement qui était raccordé à la console d'alimentation Belkin au moment du phénomène.
 - c. L'équipement qui a été endommagé au cours du phénomène et la portée des dommages.
 - d. La date du phénomène.
 - e. L'endroit où vous avez acheté la console d'alimentation Belkin.
 - f. La date d'achat de la console d'alimentation Belkin.
3. Le représentant du Service à la clientèle Belkin Customer Service vous donnera alors des directives sur la manière d'expédier l'équipement, le reçu, la console d'alimentation Pure AV utilisée lors du phénomène et la façon de présenter votre réclamation.

Belkin Ltd
Express Business Park, Shipton Way
Rushden, NN10 6GL, Royaume-Uni
+44 (0) 1933 35 2000
+44 (0) 1933 31 2000 fax

Email : eurosupport@belkin.com
www.belkin.com

BELKIN®

www.belkin.com

Belkin Ltd.
Express Business Park
Shipton Way, Rushden
NN10 6GL, Royaume-Uni
+44 (0) 1933 35 2000
+44 (0) 1933 31 2000 fax

Belkin Iberia
C/ Anabel Segura, 10 planta baja, Of. 2
28108, Alcobendas, Madrid
Espagne
+34 91 791 23 00
+34 91 490 23 35 fax

Belkin SAS
130 rue de Sully
92100 Boulogne-Billancourt,
France
+33 (0) 1 41 03 14 40
+33 (0) 1 41 31 01 72 fax

Belkin Italy & Greece
Via Carducci, 7
Milano 20123
Italie
+39 02 862 719
+39 02 862 719 fax

Belkin GmbH
Hanebergstrasse 2
80637 Munich
Allemagne
+49 (0) 89 143405 0
+49 (0) 89 143405 100 fax

Belkin B.V.
Boeing Avenue 333
1119 PH Schiphol-Rijk,
Pays-Bas
+31 (0) 20 654 7300
+31 (0) 20 654 7349 fax

© 2007 Belkin International, Inc. Tous droits réservés. Toutes les raisons commerciales sont des marques déposées de leurs fabricants respectifs.

PM00188ea

BELKIN®

Heimkino-Stromschutz mit PureFilter™-Technologie
Power-Konsole PF30

Benutzerhandbuch



AP20500ea3M
AP20500ea3M-BLK

Download from [Www.Somanuals.com](http://www.Somanuals.com). All Manuals Search And Download.

Inhaltsverzeichnis

	Seite
Einleitung	2
Sicherheitshinweise	3
Verpackungsinhalt	4
Funktionen der Power-Konsole	5
Anschließen und Installieren	
Schritt 1 Einbau der Power-Konsole (Optional).....	6
Schritt 2 Verbinden der Videokomponenten mit dem Videofilter	7
Schritt 3 Verbinden der Audiodomponenten mit dem Audiofilter.....	8
Schritt 4 Verbinden der Audio-Hochstromfilter (8 Sekunden Verzögerung).....	9
Schritt 5 Schritt 9 Verbinden der Pay-Per-View-/ Telefonleitung	10
Schritt 6 Schritt 10 Verbinden der Kabelanschluss-/ Satellitenkabel	11
Schritt 7 Verbinden der Breitband-Ethernet-Leitung	12
Bedienung	13
Technische Daten	13
Fehlerbehebung	14
Verzeichnis der Power-Terminologie	15
Garantie für angeschlossene Geräte	16

Einleitung

Wir beglückwünschen Sie zum Kauf dieser Belkin Power-Konsole. Die Power-Konsole wurde entwickelt, um Ihr wertvolles Heimkino-System mit reinem, geschütztem und effizientem Strom zu versorgen. Die Belkin Power-Konsole garantiert, dass jeder Film, den Sie sich ansehen und jede Musik, die Sie hören, so rein und deutlich wie möglich wiedergegeben wird.

Die Power-Konsole verfügt über viele innovative Funktionen, die Ihnen den reinsten Genuss ihres Heimkinos ermöglichen. Der normale Haushaltsstrom, der Ihnen geliefert wird, ist vielen „Störgeräusche“ aus unterschiedlichen Quellen in Ihrem Haus ausgesetzt, ihrem Computer, anderen elektrischen Geräten und Küchen-/Haushaltsgeräten. Die weiterentwickelte PureFilter™ Mehrphasen-Schaltung der Power-Konsole entfernt elektrisches Rauschen und liefert reine und störungsfreie Stromversorgung für Ihre wertvollen Audio-/Video-Geräte und andere leistungsstarke Geräte. Die Mehrphasen-Schaltung (PureFilter Circuitry) garantiert eine sichere Trennung der Audio-/Videogeräte und anderer leistungsstarker Geräte. Diese Trennung filtert das störende Rauschen für andere Geräte, das durch die Komponenten entsteht, die bereits mit der Power-Konsole verbunden sind. Außerdem enthält die Power-Konsole einen Erweiterten Überspannungsschutz, durch den die Stromversorgung sofort unterbrochen wird, wenn die Eingangsspannung eine bedrohliche Größe erreicht und wiederhergestellt wird, wenn sich die Spannung wieder normalisiert.

Beim Design haben wir ebenfalls auf den ästhetischen Wert Ihrer Geräte Rücksicht genommen. Daher haben wir einige der weltweit besten Produktdesigner damit beauftragt, das Gehäuse für die Belkin Power-Konsole zu entwerfen. Der minimalistische Stil der Power-Konsole verbindet Funktion und schlichtes elegantes Design und fügt sich hervorragend in jedes Heimkinosystem ein.

Wie Sie vielleicht wissen, ist Ihre Stromquelle nicht die einzige Bedrohung für die Sicherheit Ihres Equipments. Daher verfügt die Belkin Power-Konsole auch über drei Sets mit Antennenkabelanschlüssen, um Ihr Kabelfernsehen, die Antennen- und die Satellitenleitung zu schützen. Die Power-Konsole verfügt auch über Telefonanschlüsse zum Schutz von Pay-Per-View-Leitungen und über Breitband-Ethernet-Ports zum Schutz der Geräte bei eingehenden digitalen Daten.

Ihnen das beste Heimkinoerlebnis zu sichern, das schärfste Bild und den klarsten Ton zu bieten, ist unsere treibende Kraft hinter der Entwicklung der Belkin-Geräte. Wir beglückwünschen Sie nochmals zum Kauf dieser Belkin Power-Konsole.

Sicherheitshinweise

Warnung - Erdung

Dieses Produkt muss über eine Steckdose direkt mit einer geerdeten Wechselstromleitung verbunden werden. Stecken Sie dieses Gerät nicht in die Steckdosen anderer elektrischer Geräte, wie Überspannungsschutzgeräte, Mehrfachsteckdosen oder UPS-Geräte. Verbinden Sie dieses Produkt nicht mit einem Verlängerungskabel. Falls Sie dieses Produkt nicht direkt mit einer geerdeten Steckdose verbinden, kann diese zu körperlichen Verletzungen oder Schäden an Ihren Gerät führen. Außerdem erlischt damit die Belkin-Garantie für angeschlossene Geräte. Wenden Sie sich an einen Elektriker, wenn Sie sich nicht sicher sind, ob Ihre Wechselstromanschlüsse richtige geerdet sind.

Warnung - Dachantennen und Satellitenschüsseln

Wenn Sie Dachantennen, Satellitenschüsseln oder andere Außengerät verwenden, die mit Ihrer Belkin Power-Konsole verbunden werden, vergewissern Sie sich, dass alle Kabel von diesen Geräten ordentlich geerdet sind. Die schützt gegen Stromschläge durch Blitze und statische Ladungen.

Warnung - Schutz vor Blitzeinschlägen

Obwohl Ihre Belkin Power-Konsole entwickelt wurde, um großen Spannungsmengen zu widerstehen, können wir nicht garantieren, dass bei einem Blitzeinschlag alle Geräte ausreichend geschützt werden. Bei einem Gewitter ist es am sichersten, wenn Sie die Power-Konsole von der Wandsteckdose trennen. Wenn Sie dies getan haben, ist es nicht mehr notwendig, die anderen Geräte von der Power-Konsole zu lösen.

Warnung - Wasser und andere Flüssigkeiten: Stromschlag

Das Produkt ist nicht für Aquarien und andere Produkte geeignet, die mit Flüssigkeiten in Berührung kommen. Verwenden Sie es nur in Innenräumen und schützen Sie es vor Feuchtigkeit. Verwenden Sie die Power-Konsole nicht, wenn diese mit Flüssigkeiten in Berührung gekommen ist. Andernfalls setzen Sie sich der Gefahr ernsthafter körperlicher Verletzung aus, die bis zum Tod führen können.

Warnung - Reinigung

Lösen Sie die Power-Konsole immer von der Steckdose, bevor Sie sie reinigen! Es reicht vollkommen, die Power-Konsole mit einem sauberen, trockenem Tuch oder einem Staublappen zu reinigen. Verwenden Sie keine Reinigungslösungen, Sprays oder wasserverdünnte Reiniger. Von Zeit zu Zeit kann es nötig sein, die Vorderseite von Fingerabdrücken zu reinigen. Feuchten Sie dazu ein weiches Tuch mit warmen Reinigungswasser an und reiben Sie damit die Oberfläche vorsichtig sauber. Trocken Sie die Oberfläche sofort danach gründlich ab, bevor Sie die Power-Konsole wieder verwenden.

Hinweis: Verwenden Sie zum Reinigen der Vorderseite nicht zuviel Wasser.

Warnung - Enthält keine Teile, die benutzerseitig gewartet werden können

Sollte Ihre Power-Konsole einmal nicht funktionieren, versuchen Sie nicht, diese zu reparieren oder in irgendeiner Form zu öffnen. Lösen Sie das Gerät von der Steckdose und beachten Sie in diesem Handbuch den Abschnitt über die Garantie- und Serviceleistungen.

Sicherheitshinweise

Warnung - Stromkabel

Führen Sie das Stromkabel der Power-Konsole nicht in der Nähe Hitze entwickelnder Geräte entlang. Dies kann zu Schäden am Kabel und damit zu Funktionsfehlern und zu Stromschlägen führen.

Führen Sie das Stromkabel der Power-Konsole nicht dort entlang, wo es ein Stolperrisiko darstellt (Flure, Durchgänge, Raummitte).

Wenn das Stromkabel ausgefranst, eingerissen, angeritzt oder in anderer Form beschädigt ist, verwenden Sie es bitte nicht weiter, sondern beachten Sie den Abschnitt über die Garantie- und Serviceleistungen in diesem Handbuch.

Die folgenden Hinweise beziehen sich nur auf EU-Mitgliedstaaten:

Dieses Symbol zeigt an, dass dieses Produkt nicht über den Hausmüll entsorgt werden darf. Wenn Sie dieses Produkt ordnungsgemäß entsorgen, vermeiden Sie Umwelt- und Gesundheitsschäden, die durch unsachgemäße Entsorgung dieses Produkts verursacht werden können. Weitere Informationen über das Recycling dieses Produkts finden Sie auf unserer Website unter www.belkin.com oder wenden Sie sich an Ihr Umweltamt, die Müllabfuhr oder den Händler, bei dem Sie das Produkt erworben haben.



Verpackungsinhalt

- Benutzerhandbuch
- Belkin Power-Konsole PF30
- Belkin Power-Konsole
- Ein Paar Montagehalterungen
- 1,8 m RJ45 Ethernet-Kabel - Für Breitbandanschlüsse
- 1,8m RJ11 Telefonkabel
- 1,8m Belkin Koaxialkabel (F-Typ) für Satelliten-/Kabelfernsehen
- 1,8m Belkin Koaxialkabel für Antennen

Funktionen der Power-Konsole

1. **Schalter** - An- und Ausschalten der „geschalteten“ Steckdosen der Power-Konsole
1. **Schalter** - An- und Ausschalten der „geschalteten“ Steckdosen der Power-Konsole
2. **Zentrales LED-Display**- Überwachung der wesentlichen Funktion der Power-Konsole
3. **Videofilter** - Garantiert optimale Reduzierung von Leitungsrauschen und Interferenzen für angeschlossene Videogeräte (analoger Filter)
4. **Audiofilter** - Garantiert optimale Reduzierung von Leitungsrauschen und Interferenzen für angeschlossene Audiogeräte (analoger Filter)
5. **HiCurrent™ Filter** - Liefert Strom für leistungsstarke Verstärker und Empfänger; optimiert für die Filterung von Wechselstromrauschen
6. **Kabel-TV-, Antennen- und Satelliten-Eingang/-Ausgang** - Schützt Koaxial-Kabelverbindungen vor gefährlichen elektrischen Störungen von außen
7. **Pay-Per-View-/Telefonleitung Eingang/Ausgang** - Schützt Pay-Per-View-, Telefon- oder DSL-Leitungen vor gefährlichen Stromschlägen, die Ihr Equipment beschädigen können; integrierter Splitter teilt eine Leitung in zwei.
8. **Schutzschalter 13 A** - Sicherheits- oder rücksetzbarer Schutzschalter
9. **Breitband-Ethernet-Eingang/-Ausgang** - Schützt Breitband-Ethernetleitungen für digitale Empfänger, Spiele oder Breitband-Internetzugänge vor gefährlichen Überspannungen
10. **Erdungsschraube** - Erdungspunkt für nicht geerdete Komponenten

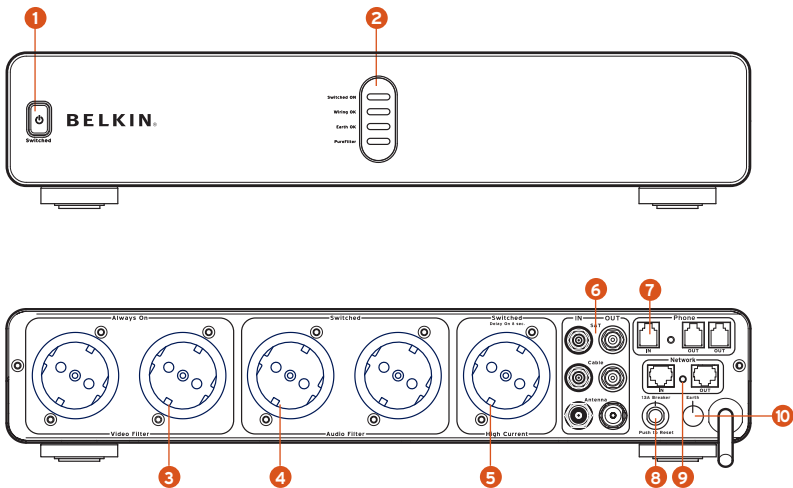

Anschließen & Installieren

Schritt 1

Montage der Power-Konsole (Optional)

Die Belkin Power-Konsole kann in ein übliches AV-Equipmentregal oder einem Schrank montiert werden.

- A. Nehmen Sie die Montagehalterungen aus der Verpackung.
- B. Stellen Sie sicher, dass die Power-Konsole nicht in einer Steckdose steckt.
- C. Richten Sie die Halterung für die Installation im Rack an der Vorderseite der Power-Konsole aus.
- D. Befestigen Sie die Halterung an der Seite der Power-Konsole (Abb. 1). Sie benötigen mindestens vier Schrauben für die Montage.
- E. Wiederholen Sie die Schritte C und D für die Installation der Halterung auf der anderen Seite der Power-Konsole.
- F. Montieren Sie die Power-Konsole in das Regal.

Hinweis: Die Schrauben für die Montage der Power-Konsole im Regal werden nicht mitgeliefert, da diese für jedes Montageregal anders sind. Wenden Sie sich an den Hersteller Ihres Regals, wenn Sie die richtigen Schrauben nicht haben.

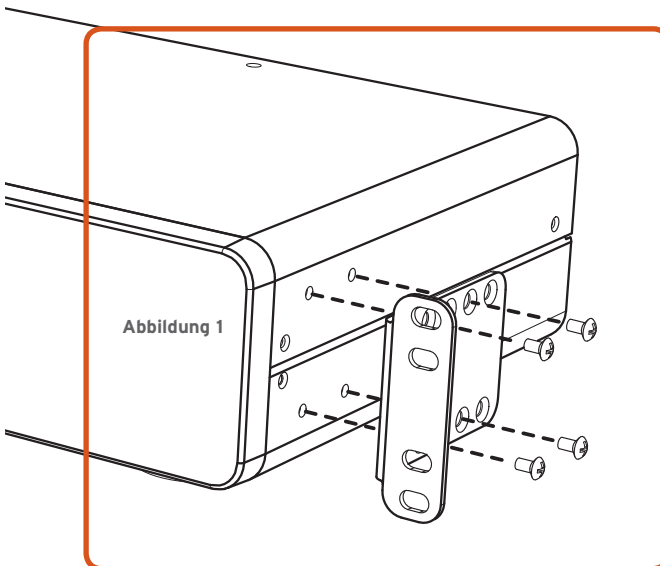

Anschließen und Installieren

Schritt 2

Verbinden der Videokomponenten mit dem Videofilter

The Belkin Power Console contains an isolated video filter that is optimised to clean and condition the power to all of your video components. Der Videofilter schirmt auch Ihre Videokomponenten von verbundenen normalen und leistungsstarken Audiogeräten ab.

- A. Befestigen Sie an das Belkin-Stromkabel erst die Etiketten, bevor Sie die Kabel in die Steckdosen der Power-Konsole stecken.
- B. Verbinden Sie die Stromkabel Ihrer Videogeräte mit einer Steckdose mit dem Etikett "Videofilter". Die gebräuchlichsten Videogeräte werden hier aufgelistet:
 1. Fernseher/Monitor
 2. VCR
 3. Analoges Kabelfernsehen - TopBox
 4. Projektor

Hinweis: Sie können jedes Videogerät in jede Steckdose mit Videofilter stecken. Dies ist nicht auf die aufgeführten Geräte beschränkt.

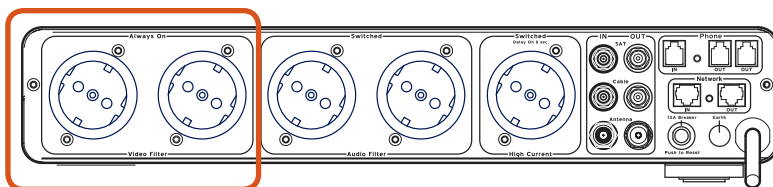

Anschließen und Installieren

Schritt 3

Verbinden der Audiokomponenten mit dem Audiofilter

Die Belkin Power-Konsole verfügt über einen isolierten Audiofilter, der reinen und störungsfreien Strom an alle Ihre Audiokomponenten liefert. Der Audiofilter schützt auch Ihre Audiokomponenten von verbundenen Video- und leistungsstarken Audiogeräten ab.

- A. Befestigen Sie an das Belkin-Stromkabel erst die Etiketten, bevor Sie die Kabel in die Steckdosen der Power-Konsole stecken.
- B. Verbinden Sie die Stromkabel Ihrer Audiogeräte mit einer Steckdose mit dem Etikett "Audiofilter". Die gebräuchlichsten Audiogeräte werden hier aufgelistet:
 1. **Tonbandgerät**
 2. **Empfänger (Preamp)**
 3. **Schallplattenspieler**

Hinweis: Sie können jedes Audiogerät in jede Steckdose mit Audiofilter stecken. Dies ist nicht auf die aufgeführten Geräte beschränkt.

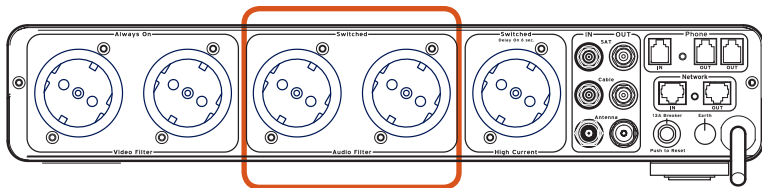

Anschließen und Installieren

Schritt 4

Verbinden der Audio-Hochstromfilter (8 Sekunden Verzögerung)

Die HiCurrent-Steckdose wurde speziell entwickelt, um Wechselstrom-Störungsrauschen zu filtern, wenn leistungsstarke Verstärker und andere energieintensive Audiogeräte angeschlossen sind.

Hinweis: Die HiCurrent-Steckdose ist mit einer Verzögerung von acht Sekunden ausgestattet. Sie können die Verstärker daher vor anderen Geräten an- und ausschalten und damit dieses störende und potentiell schädliche "Knacksen" aus den Lautsprechern vermeiden.

- A. Befestigen Sie an das Belkin-Stromkabel erst die Etiketten, bevor Sie die Kabel in die HiCurrent-Steckdose der Power-Konsole stecken.
- B. Verbinden Sie das Gerät mit dem "HiCurrent-Filter". Die gebräuchlichsten der leistungsstarken Geräte werden hier aufgelistet:
 1. **Verstärker**
 2. **Sub-Woofer mit eigener Stromversorgung**
 3. **Elektrostatische Boxen**

Hinweis: Sie können jedes dieser Geräte in jede Steckdose mit HiCurrent-Filter stecken. Dies ist nicht auf die aufgeführten Geräte beschränkt.

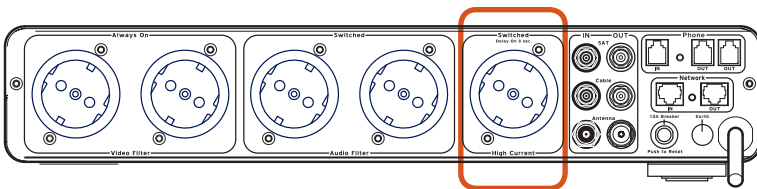

Anschließen und Installieren

Schritt 5

Verbinden der Pay-Per-View-/Telefonleitung

Die Belkin Power-Konsole wird mit Pay-Per-View-/Telefonleitungsschutz mit einem integrierten Splitter geliefert. Dies sind Standard-RJ11-Telefonbuchsen, die mit "Telefon" (Phone) beschriftet sind.

- A. Verbinden Sie das eine Ende Ihres Telefonkabels mit der Wandsteckdose, die Sie für Ihre Telefonleitung verwenden. Verbinden Sie das andere Ende des Kabels mit der Telefonbuchse "IN" der Power-Konsole.
- B. Verbinden Sie das eine Ende des Belkin-Telefonkabels (mitgeliefert) mit der Telefonbuchse "OUT" der Power-Konsole. Verbinden Sie das andere Ende dieses Kabels mit der Pay-Per-View-Telefonbuchse des DSS-Empfängers.
- C. Anschluss eines Telefons - Verbinden Sie ein Ende eines anderen Telefonkabels mit der anderen Telefonbuchse "OUT" der Power-Konsole. Verbinden Sie das andere Ende dieses Kabels mit dem Telefon, das Sie verwenden möchten.

Hinweis: Für eine bessere Übersicht sind Etiketten für den Eingang PHONE IN und den Ausgang PHONE OUT mitgeliefert.

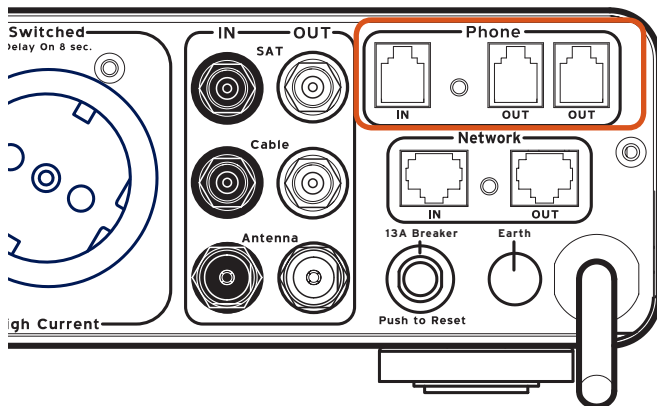

Anschließen und Installieren

Schritt 6

Verbinden der Kabelanschluss-/Satellitenkabel

Die Belkin Power-Konsole verfügt über zwei Paar F-Koaxialkabelverbindungen und ein Paar Antennenkabelbuchsen, um Ihr System vor schädlichen Störungen zu schützen, die über Ihre Kabel-/Satelliten-/Antennenverbindungen in den Kreislauf gelangen können. Sie benötigen weitere Koaxialkabel, um die Power-Konsole an Ihre Heimkino-Geräte anzuschließen.

- A.** Satellitenfernsehen (DSS) - Verbinden Sie das eingehende F-Koaxialkabel des Satelliten mit der Buchse "SAT IN". Verbinden Sie ein Ende eines zweiten Koaxialkabels mit der Buchse "SAT OUT". Verbinden Sie das andere Ende dieses Kabels mit dem Satelliten-TV-Empfänger.
- B.** Kabelfernsehen - Verbinden Sie das eingehende F-Koaxialkabel des Kabelanschlusses mit der Buchse "Cable IN". Verbinden Sie ein Ende eines zweiten Koaxialkabels mit der Buchse "Cable OUT". Verbinden Sie das andere Ende dieses Kabels mit Ihrer TV-Kabelbox.
- C.** Antenne - Verbinden Sie das eingehende Fernseh- oder Radioantennenkabel mit der Buchse "Antenna IN". Verbinden Sie ein Ende eines zweiten Antennenkabels mit der Buchse "Antenna OUT". Verbinden Sie das andere Ende dieses Kabels mit dem Fernseher oder Radiogerät.

Hinweis: Für eine bessere Übersicht sind Etiketten für den Eingang "Coax IN" und den Ausgang "Coax OUT" mitgeliefert.

WICHTIGE WARNUNG: Um alle Gerät ausreichend vor Schäden zu schützen, die die Folge von Überspannung sein können, sollten alle eingehenden Koaxialkabel richtig geerdet sein. Wenden Sie sich an einen Elektriker, um sicher zu gehen, dass alle Kabelleitungen richtig an einer Wasserleitung oder einem Ableiter geerdet sind.

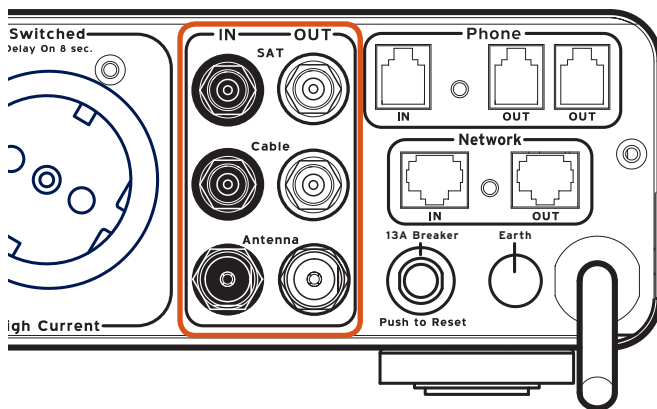

Anschließen und Installieren

Schritt 7

Anschließen der Breitband-Ethernet-Leitung

Die Belkin Power-Konsole ist mit einem Breitband-Ethernetanschluss ausgestattet. Dies sind Standard-RJ45-Ethernetports, die mit "Network" (Netzwerk) gekennzeichnet sind.

- A. Verbinden Sie ein Ende eines RJ45-Netzwerkkabels mit einem Netzwerk-Port (entweder direkt mit einem Router oder einem Kabelnetzwerk-Wandanschluss). Verbinden Sie das andere Ende des Netzwerkkabels mit dem Netzwerk-Port "IN".
- B. Verbinden Sie das eine Ende des Breitband-Ethernetkabels (mitgeliefert) mit dem Netzwerk-Port "OUT". Verbinden Sie das andere Ende dieses Kabels mit dem Netzwerkgerät (digitaler Medienempfänger, Spielekonsole usw.).

Hinweis: Für eine bessere Übersicht sind Etiketten für den Eingang "Network IN" und den Ausgang "Network OUT" mitgeliefert.

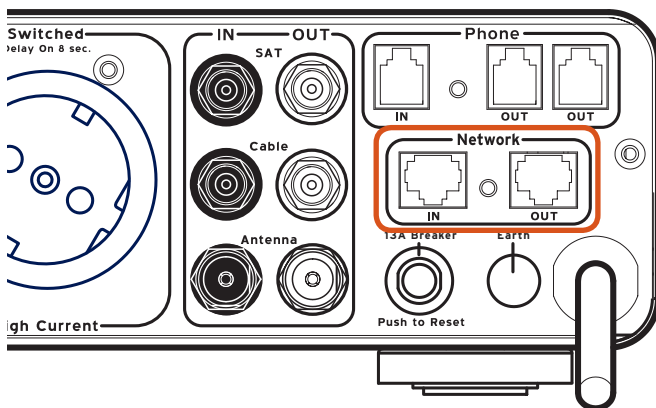

Bedienung

Zentrale LED-Kontrollanzeige

Die Belkin Power-Konsole ist mit einem LED-Display ausgestattet, mit dem die wesentlichen Funktionen der Konsole überwacht werden können.

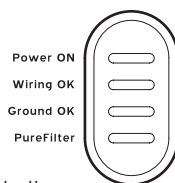

- A.** Power ON-Leuchte - zeigt an, dass die geschalteten Steckdosen betriebsbereit sind.
- B.** Verdrahtung OK-Leuchte - Zeigt an, ob die Steckdose, mit der die Power-Konsole verbunden ist, richtig verkabelt oder überkreuzverdrahtet ist. Wenn die Leuchte "Verdrahtung OK" nicht aufleuchtet, sind Phase und Nullleiter vertauscht. Auf der Seite 15 des Abschnitts "Fehlerbehebung" finden Sie weitere Informationen.
- C.** Erde OK-Leuchte - Zeigt an, dass die Power-Konsole mit einer richtig geerdeten Steckdose verbunden ist. Wenn die Leuchte "Erde OK" nicht leuchtet, ist die Wandsteckdose nicht richtig geerdet. Auf der Seite 14 des Abschnitts "Fehlerbehebung" finden Sie weitere Informationen.
- D.** PureFilter-Leuchte - Zeigt an, dass die PureFilter Mehrphasen-Schaltung richtig funktioniert.

Technische Daten: Belkin Power-Konsole

Daten	PF30
Elektrische Daten	240V~13A/3120W
Gewicht (kg.)	4.0kg.
Abmessungen (mm):	435 x 205 x 92mm (LxWxH)
Anzahl der Steckdosen	5fach-Steckdose
Kabellänge	3M - SD500
Energie in Joule	3.850J
Maximaler Überlaststrom	132.000A
Reaktionszeit	<1 Nanosekunde
Koaxialschutz	3-ein; 3-aus
Telefonschutz	1-ein; 2-aus
Ethernetschutz	1-ein; 1-aus
Überladungsschutz	Ja

Fehlerbehebung

Die Power-Konsole ist nicht in Betrieb (keine Stromversorgung)

- Prüfen Sie die richtige Verbindung der Power-Konsole mit einer richtig geerdeten Wandsteckdose. Einige Steckdose haben einen Schalter der angeschaltet werden muss, damit die Stromversorgung über die Dose freigegeben ist.
- Eventuell sind zu viele Geräte an die Power-Konsole angeschlossen, was zu einer Überladung geführt und den Schutzschalter ausgelöst hat. Die Power-Konsole ist nicht für höhere Ladungen als 13 Ampere oder 3120 Watt ausgelegt. Trennen Sie einige Geräte von der Konsole und setzen sie den Schutzschalter am hinteren Teil der Konsole zurück.

Rücksetzen des Schutzschalters: Warten Sie mindestens 10 Minuten, nachdem der Schutzschalter ausgelöst wurde, bis Sie ihn zurücksetzen. Drücken Sie den Schalter neben dem Stromkabel auf der Rückseite des Geräts, um diesen zurückzusetzen. Die Stromversorgung der Power-Konsole sollte nun wiederhergestellt sein.

- Ihre Komponenten sind mit einer "geschalteten" Steckdose verbunden und die Steckdose ist nicht angeschaltet. Prüfen Sie, ob die Anzeige "Switches ON" (Angeschaltet) an der Kontrollanzeige leuchtet. Ist dies nicht der Fall, drücken Sie den Schalter "Switched" (Geschaltet) an der Vorderseite der Konsole, bis die Leuchte aufleuchtet. Nun sollten alle geschalteten Steckdosen mit Strom versorgt sein.
- Ihre Komponenten sind nicht angeschaltet. Von der Konsole aus fließt Strom, aber wenn Sie Ihr nicht Gerät einschalten, wird diese nicht mit Strom versorgt. Schalten Sie Ihr Gerät an.
- Die Überspannungsschutz-Geräte sind veraltet. Die Power-Konsole wurde so eingerichtet, die Stromversorgung an alle Steckdosen zu unterbrechen, wenn der Überspannungsschutz nicht richtig funktioniert oder veraltet ist. Wenden Sie sich bitte an den Kundendienst von Belkin.
- Die Power-Konsole ist beschädigt. Wenden Sie sich bitte an den Kundendienst von Belkin.

"Earth OK-Leuchte" leuchtet nicht

- Prüfen Sie die richtige Verbindung der Power-Konsole mit einer richtig geerdeten Wandsteckdose. Verwenden Sie keine Steckeradapter.
- Wenn die Anzeige "Earth OK" (Erdung OK) immer noch nicht leuchtet, liegt ein Problem mit der Erdung vor. Die Verbindung der Power-Konsole mit einer nicht richtig geerdeten Steckdose ist nicht sicher und schließt alle Garantien von Belkin aus. Lösen Sie die Power-Konsole von der Steckdose und wenden Sie sich an einen Elektriker, um die Steckdose richtig zu erden. Wenn die Steckdose richtig geerdet ist und die Anzeige "Earth OK" (Erde OK) immer noch nicht leuchtet, könnte die Power-Konsole beschädigt sein. Wenden Sie sich dann bitte an den Kundendienst von Belkin.

Fehlerbehebung

Wiring OK-Leuchte leuchtet nicht

- Prüfen Sie die richtige Verbindung der Power-Konsole mit einer richtig geerdeten Wandsteckdose. Verwenden Sie keine Steckeradapter.
- Dadurch wird angezeigt, dass Phase und Nullleiter vertauscht sind. Lösen Sie die Power-Konsole von der Steckdose und wenden Sie sich an einen Elektriker.

Bei allen andere technischen Fragen oder Problemen, wenden Sie sich bitte an der Kundendienst von Belkin unter der Nummer 00 800 22355460.

Verzeichnis der Power-Terminologie:

Wechselstrom (Alternating Current - AC): Der Strom, der über eine Wandsteckdose in Ihr Haus geleitet wird. Dies ist ein elektrischer Strom in Form einer Sinuskurve, die ohne Unterbrechung rauf und runter oszilliert.

A: Eine Abkürzung für Ampere. Dies ist die Einheit für elektrische Stromstärke.

Gleichstrom (Direct Current - DC): Ein elektrischer Strom, der nur eine Richtung fließt. DC hat keine Wellenform.

Elektromagnetische Interferenz (EMI): Elektrische Interferenzen von Anwendungen und vielen anderen elektrischen Geräten verursachen eine Verschlechterung des Klangs und der Bildqualität von Audio- und Videogeräten.

Erdung: Ein leitendes Objekt, wie ein Kabel, dass mit einer Null-Voltebene verbunden ist. Gebräuchliche Verbindungen sind Ableiter oder Wasserleitungen, die mit der Erde verbunden sind.

Energie in Joule: Eine Messeinheit für elektrische Energie. Je höher die Joule-Zahl ist, desto mehr elektrische Überspannung kann ein Gerät absorbieren, bevor es ausfällt.

Maximaler Überlaststrom: Der maximale Überlaststrom (in Ampere), den ein Gerät absorbieren kann, bevor es ausfällt.- Je höher der maximale Überlaststrom ist, desto mehr Strom kann ein Gerät absorbieren, bevor es ausfällt.

Funkfrequenzstörungen (Radio Frequency Interference - RFI): Elektromagnetische Strahlung, die von elektrischen Kreisläufen ausgestrahlt wird und als Nebenprodukt der normalen Funktion sich schnell ändernde Signale überträgt. Dieser Vorgang führt zu Interferenzen oder Rauschen in anderen Kreisläufen.

Stromspitze: Ein sehr schnelle Änderung der Stromstärke oder Spannung. Viele kleine Stromspitzen führen langfristig zu Schäden oder zum Ausfall von Geräten.

Stromstoß: Eine Erhöhung der Stromstärke oder der Spannung deutlich über dem Durchschnittswert der elektrischen Strömung.

Garantie für angeschlossene Geräte

Belkin Limited garantiert den Kunden und Nutzern aller Belkin Power-Konsolen für die gesamte Lebensdauer des Produkts, dass die Belkin-Konsole ohne Defekte in der Konstruktion, dem Material oder der Verarbeitung geliefert wird und ansonsten kostenlos entsprechend repariert oder ausgetauscht wird.

Belkin übernimmt die entsprechenden Reparatur- bzw. Ersatzkosten für jedes Gerät ("angeschlossenes Gerät"), das von Stromspitzen, Überspannungen oder Blitzschlag beschädigt wurde (ein "Schadensvorfall"), wenn dieses richtig über die Belkin Power-Konsole mit einem richtig verkabelten Stromanschluss mit Erdungsschutz angeschlossen war (die "Garantie für angeschlossene Geräte" von Belkin). (Für die Modelle AP20500ea3M, AP20500ea3M-BLK, AP21000ea3M, AP21000ea3M-BLK, AP41000ea3M, AP41000ea3M-BLK, müssen die Telefonleitung und Koaxialkabel richtig verbunden und installiert sein).

Für diese Garantie für angeschlossene Geräte gilt die folgende Garantieerklärung. Die hier geleistete Garantie wirkt sich weder verändernd auf die nationalen gesetzlichen Rechte von Kunden noch auf die Rechte der Kunden gegenüber den Händlern aus, die sich aus dem Kauf / dem Erwerb des Kaufvertrags ergibt.

Belkin übernimmt die entsprechenden Kosten für die Reparatur oder den Ersatz der beschädigten angeschlossenen Geräte in Höhe des angemessenen Marktwerts der beschädigten Geräte oder des originalen Kaufpreises der Gerät bis höchstens der folgenden Summen.

Für das Modell AP20500ea3M (PF30), bis zu einer Maximalsumme von € 200.000

Für das Modell AP20500ea3M-BLK (PF30), bis zu einer Maximalsumme von € 200.000

Für das Modell AP21000ea3M (PF40) bis zu einer Maximalsumme von € 300.000

Für das Modell AP21000ea3M-BLK (PF40) bis zu einer Maximalsumme von € 300.000

Für das Modell AP41000ea3M (PF50) bis zu einer Maximalsumme von € 400.000

Für das Modell AP41000ea3M-BLK (PF50) bis zu einer Maximalsumme von € 400.000

Der angemessenen Marktwert eines Geräts ist der aktuelle Handelspreis desselben oder eines vergleichbaren Modells oder Typs, so wie mit Belkin zum Zeitpunkt der Reklamation vereinbart.

Belkin behält sich das Recht vor, die beschädigte Belkin-Power-Konsole, die beschädigten Geräte sowie den Standort zu überprüfen, an dem der Schaden entstanden ist. Alle Versandkosten für die Einsendung der Belkin Power-Konsole und die beschädigte Geräte zur Prüfung an Belkin werden zuerst von Käufer getragen. Belkin behält sich das Recht vor, die Kosten von Reparaturen zu bestimmen. Wenn Belkin nach eigenem Ermessen entscheidet, dass es nicht angebracht ist, das beschädigte

Garantie für angeschlossene Geräte

Gerät an die Belkin zu schicken, kann Belkin nach eigenem Ermessen eine Reparaturstelle damit beauftragen, das Gerät zu überprüfen und einen Kostenvoranschlag für die Reparaturkosten des Gerätes zu machen. Die Kosten für den Versand zu einer solchen Reparaturstelle und die eventuellen Kosten für einen Kostenvoranschlag gehen vollständig zu Lasten der Käuferin oder des Käufers. Beschädigte Geräte müssen zur Überprüfung zur Verfügung stehen, bis die Reklamationsprozedur abgeschlossen ist. Wenn Ansprüche beglichen werden, behält sich die Belkin Limited das Recht vor, Ersatzansprüche an eine bestehende Versicherung der oder des Anspruchsberechtigten zu übertragen.

Alle hier geleisteten Garantien verlieren ihre Gültigkeit, wenn die Belkin Power-Konsole nicht unordnungsgemäß installiert worden ist, unerlaubte Änderungen daran vorgenommen worden sind oder die angeschlossenen Geräte nicht nur normalen Betriebsbedingungen gemäß den Etikettierungen oder Anleitung verwendet worden sind. Alle Belkin-Power-Konsolen müssen direkt mit einer Stromquelle verbunden werden und dürfen nicht in einer Reihe miteinander oder mit anderen Stromkabeln, UPS-Geräten oder anderen Überspannungsschutzgeräten oder Verlängerungskabeln verbunden werden. Jede dieser Installationen führt zum Verlust des Garantieanspruchs. Die Garantie für angeschlossene Geräte von Belkin gilt nicht für (Natur)gewalten (mit Ausnahme von Blitzeinschlägen) wie Überschwemmungen, Erdbeben, Krieg und Vandalismus, Diebstahl, normalen Verschleiß, Erosion, Wertminderung, Veralterung, schlechte Behandlung, Beschädigung durch Störungen aufgrund von Unterspannung (z. B. Spannungsabfall oder -Senkung) oder nicht erlaubten Programm- oder Systemänderungen.

Diese Garantie ist die alleinige Garantie von Belkin. Es gibt keine andere Garantie, explizit erwähnt oder impliziert, einschließlich, bis auf die Kundengarantien, der impliziten Garantie und des Qualitätszustands oder der Eignung für einen bestimmten Zweck. Belkin schließt jedwede Haftung für durch Zufall eingetretene oder Folgeschäden aus, einschließlich entgangener Gewinne, Geschäfts-, Service-, Software- oder Informationsverluste, Schäden an anderen Computermedien als Hardware oder Beschädigungen die sich in irgendeiner Weise auf den Verkauf oder die Nutzung einer Belkin Power-Konsole zurückführen lassen. Nichts des hier genannten führt zum Ausschluss oder zur Beschränkung der Haftung von Belkin für Verletzung oder Tod eines Nutzers, als Folge von Fahrlässigkeiten oder arglistigen Täuschungen.

Garantie für angeschlossene Geräte

Diese Garantie gilt nur für den ursprünglichen Käufer oder den Endanwender des Produkts und ist nicht auf die Rechte anderer Personen übertragbar. Der ursprüngliche Käufer oder der Endanwender muss den originalen Kaufbeleg vorlegen. Ansonsten verliert die Garantie für die Reparatur oder den Austausch der Belkin Power-Konsole und die Garantie für angeschlossene Geräte von Belkin ihre Gültigkeit. Alle Schadensmeldungen im Rahmen der Garantie für angeschlossene Geräte von Belkin müssen innerhalb von 15 Tagen nach Auftreten des Schadens unter Beilegung einer Rechnung für die beschädigten Geräte mitgeteilt werden. Ansonsten verliert die Garantie für angeschlossene Geräte ihre Gültigkeit.

Diese Garantie gilt nur für Produkte, die in dem Land eingesetzt werden, für das sie gedacht sind.

Um eine Schadensmeldung im Rahmen der Garantie für angeschlossene Geräte mitzuteilen, gehen Sie folgendermaßen vor:

1. Sie benötigen einen originalen Kaufbeleg, auf dem das Datum des Kaufs ersichtlich ist.
2. Wenden Sie sich an einen/eine Kundendienstmitarbeiter/in von Belkin unter der Nummer **00 800 22355460**, spätestens 15 Tage nach dem Schadensvorfall.

Halten Sie die folgende Informationen bereit:

- a. Die Artikelnummer der Belkin Power-Konsole.
 - b. Die Geräte, die mit der Belkin Power-Konsole während des Schadensvorfalls verbunden waren.
 - c. Die Geräte, die während des Schadensvorfalls beschädigt wurden und das Ausmaß des Schadens.
 - d. Das Datum des Schadensvorfalls.
 - e. Den Ort, wo Sie die Belkin Power-Konsole gekauft haben.
 - f. Den Zeitpunkt, an dem Sie die Belkin Power-Konsole gekauft haben.
3. Der/Die Kundendienstmitarbeiter/in von Belkin erläutert Ihnen dann, wie Sie Ihre Geräte, den Kaufbeleg, die betroffene Belkin Power-Konsole weiterleiten können und wie in Ihrem Fall verfahren wird.

Belkin Ltd
Express Business Park, Shipton Way
Rushden, NN10 6GL, Großbritannien
+44 (0) 1933 35 2000
+44 (0) 1933 31 2000 Fax

E-Mail: eurosupport@belkin.com
www.belkin.com

BELKIN®

www.belkin.com

Belkin Ltd.
Express Business Park
Shipton Way, Rushden
NN10 6GL, Großbritannien
+44 (0) 1933 35 2000
+44 (0) 1933 31 2000 fax

Belkin Iberia
C/ Anabel Segura, 10 planta baja, Of. 2
28108, Alcobendas, Madrid
Spanien
+34 91 791 23 00
+34 91 490 23 35 fax

Belkin SAS
130 rue de Silly
92100 Boulogne-Billancourt,
Frankreich
+33 (0) 1 41 03 14 40
+33 (0) 1 41 31 01 72 fax

Belkin Italy & Greece
Via Carducci, 7
Milano 20123
Italien
+39 02 862 719
+39 02 862 719 fax

Belkin GmbH
Hanebergstrasse 2
80637 Munich
Deutschland
+49 (0) 89 143405 0
+49 (0) 89 143405 100 fax

Belkin B.V.
Boeing Avenue 333
1119 PH Schiphol-Rijk,
Niederlande
+31 (0) 20 654 7300
+31 (0) 20 654 7349 fax

© 2007 Belkin International, Inc. Alle Rechte vorbehalten. Alle Produktnamen sind eingetragene Warenzeichen der angegebenen Hersteller.

PM00188ea

BELKIN®

Homecinema-spanningsbeveiliging met PureFilter™-technologie

Power Console PF30

Handleiding



Inhoud

	Pagina
Inleiding	2
Voorzorgsmaatregelen	3
Inhoud van de verpakking	4
Kenmerken Power Console	5
Aansluiten en installeren	
Stap 1 De Power Console monteren (optie)	6
Stap 2 De videocomponenten op het videofilter aansluiten	7
Stap 3 De audiocomponenten op het audiofilter aansluiten	8
Stap 4 Het high-current audiofilter aansluiten (voor acht seconden vertraging)	9
Stap 5 De betaaltelevisie/telefoonlijn aansluiten	10
Stap 6 De coaxiale kabeltelevisie/satellietlijnen aansluiten	11
Stap 7 De breedband-ethernetlijn aansluiten	12
Bediening	13
Technische gegevens	13
Problemen oplossen	14
Woordenlijst	15
Aangesloten-apparatuurgarantie van Belkin	16

Inleiding

Hartelijk dank voor de aankoop van de Belkin Power Console. Dit voedingsstation is ontwikkeld om uw kostbare homecinemasysteem op efficiënte wijze van schone en veilige stroom te voorzien. De Belkin Power Console zorgt ervoor dat elke film die u bekijkt en elk album dat u beluistert zo schoon en zo helder is als maar enigszins mogelijk.

De Power Console biedt u een hele reeks geavanceerde mogelijkheden die maken dat u van homecinema geniet als nooit tevoren. De gewone stroom die bij u thuis via het lichtnet wordt afgeleverd is allesbehalve schoon. Flink wat vervuiling ofwel "ruis" is afkomstig van allerlei bronnen in uw huis zoals de computer(s) en de elektronische en huishoudelijke apparaten. De geavanceerde PureFilter Circuitry van de Power Console heeft de speciale taak deze elektrische ruis te verwijderen en absoluut schone stroom te leveren aan uw waardevolle audio-, video- en high-current-apparatuur. De PureFilter meerfasenschakeling isoleert audio-, video- en high-current-componenten volledig van elkaar. Deze isolatie voorkomt dat ruis, die veroorzaakt wordt door componenten die al op de Power Console zijn aangesloten, het signaal naar andere aangesloten apparaten vervuult. Bovendien bevat de Power Console een geavanceerde overspanningsbeveiliging die de stroomtoevoer naar de aangesloten apparatuur automatisch uitschakelt zodra de ingangsspanning een gevaarlijk niveau bereikt – en die ervoor zorgt dat de stroomtoevoer automatisch wordt hersteld zodra de spanning naar een normale waarde terugkeert.

We hebben er ook aan gedacht dat u veel waarde hecht aan de vormgeving van uw systeem. Daarom hebben we een aantal industriële vormgevers van internationaal topniveau opdracht gegeven de behuizing van de Belkin Power Console te ontwerpen. De minimalistische stijl van de Power Console combineert functie met een eenvoudig en toch verfijnd design en is dus een prachtige aanvulling op elk homecinemasysteem.

Het lichtnet vormt overigens niet de enige bedreiging van de veiligheid van uw apparatuur. Daarom heeft de Belkin Power Console drie sets coaxiale aansluitingen die de kabeltelevisie-, antenne- en satellietsignaallijnen beschermen. De Power Console is ook voorzien van telefoonpoorten voor de beveiliging van betaaltelevisielijnen en breedband-ethernetpoorten voor de beveiliging van de datalijnen die uw homecinemasysteem van digitaal materiaal voorzien.

De ultieme homecinemabeleving bereiken, dat is de drijvende kracht achter het Belkin ontwerp. We zorgen ervoor dat u gaat genieten van het puurste beeld en geluid dat uw homecinemacomponenten kunnen produceren. Nogmaals hartelijk dank voor de aankoop van de Belkin Power Console.

Voorzorgsmaatregelen

Waarschuwing - Aarding

Dit apparaat moet rechtstreeks op een geaard stopcontact worden aangesloten. Sluit dit apparaat dus niet - en ook niet in serie - op andere elektrische apparaten zoals spanningsbeveiligers, stekkerdozen of UPS-apparaten aan. Sluit dit apparaat ook niet op een verlengkabel aan. Als u dit apparaat niet rechtstreeks op een geaard stopcontact aansluit, loopt u het risico van persoonlijk letsel of beschadiging van uw apparatuur en vervalt de aangesloten-apparatuurgarantie van Belkin. Als u twijfelt of de stopcontacten op de juiste wijze zijn geaard, roep dan de hulp in van een erkende elektricien.

Waarschuwing - Dakantennes en satellietshotels

Als u gebruik maakt van een of meer dakantennes, satellietshotels of andere dakapparatuur die in rechtstreekse verbinding staat met de Belkin powerconsole, zorg er dan voor dat alle betreffende verbindingkabels correct zijn geaard. Hierdoor is de apparatuur beveiligd tegen spanningsstoten door blikseminslag of statische ladingen.

Waarschuwing - Bliksembeveiliging

Hoewel de Belkin Power Console berekend is op het opvangen van krachtige spanningsstoten, kunnen we niet garanderen dat de console bij zwaar onweer al uw apparatuur beschermt. Daarom raden we u aan de Power Console bij naderend onweer los te koppelen van het lichtnet. Dan is het niet nodig dat u de apparaten die op de Power Console aangesloten zijn afzonderlijk loskoppelt.

Waarschuwing - Water en andere vloeistoffen: gevaar voor schokken

Gebruik dit apparaat niet bij aquaria en andere met water werkende apparaten. De Power Console mag uitsluitend binnenshuis en in droge ruimten worden gebruikt. Gebruik de Power Console niet als er op of in het apparaat vloeistof is gemorst. Als u zich niet aan deze richtlijnen houdt, kan ernstig lichamelijk of zelfs dodelijk letsel het gevolg zijn.

Waarschuwing - Reinigen

Trek de voedingskabel van de Power Console altijd uit het stopcontact voordat u het apparaat reinigt! Het is voldoende de Power Console met een schone droge doek of plumeau af te nemen. Gebruik vooral geen vloeibare reinigingsmiddelen of spuitbussen en dompel de Power Console niet in water onder. Soms is het nodig vingerafdrukken van de voorzijde van het apparaat te verwijderen. Wrijf deze dan voorzichtig schoon met een zachte doek die u met een lauw sopje licht hebt bevochtigd. Maak de voorzijde meteen droog, voordat u de Power Console weer inschakelt.

Let op: Gebruik zo weinig mogelijk water bij het reinigen van de voorzijde van de Power Console.

Waarschuwing - De binnenzijde bevat geen onderdelen die u zelf kunt repareren.

Als de Power Console om welke reden dan ook niet goed functioneert, probeer het apparaat dan niet zelf te repareren of te demonteren. Maak de voedingskabel van het apparaat los en raadpleeg deze handleiding voor informatie over de garantie en mogelijke service.

Vorzorgsmaatregelen

Waarschuwing - Ga voorzichtig met de voedingskabel om

Leg de kabel van de Power Console niet nabij warmtebronnen. Hierdoor kan hij beschadigd worden met als gevolg een slechte werking en kans op elektrische schokken.

Leg de voedingskabel van de Power Console niet waar veel wordt gelopen, met de kans dat iemand erop trapt (gang, ingang, dwars door een kamer).

Als de kabel gerafeld, gescheurd, ingekerfd of op een andere manier beschadigd is, gebruik hem dan niet meer maar raadpleeg het hoofdstuk over garantie in deze handleiding om na te kijken wat u moet doen.

De volgende informatie is uitsluitend bedoeld voor lidstaten van de EU.

Dit symbool geeft aan dat dit product niet bij het huishoudelijk afval mag worden geplaatst. Door dit product naar het inzamelingspunt te brengen, werkt u mee aan het behoud van natuurlijke hulpbronnen en het voorkomen van potentiële negatieve effecten op het milieu en de volksgezondheid, die veroorzaakt zouden kunnen worden door onjuiste afvalverwerking van dit product. Voor meer informatie kunt u terecht op onze website www.belkin.com (of contact opnemen met de gemeente in uw woonplaats, het afvalverwerkingsbedrijf of de winkel waar u het product hebt aangeschaft).



Inhoud van de verpakking

- Handleiding
- Belkin Power Console PF30
- Belkin Power Console
- Eén stel rekmontagebeugels
- RJ45 ethernet-patchkabel van 1,8 m - voor breedbandconnectiviteit
- RJ11-telefoonkabel van 1,8 m
- Belkin coaxiale signaalkabels (type F) van 1,8 m voor satelliet/kabeltelevisie
- Belkin coaxiale antennekabel van 1,8 m

Kenmerken Power Console

- 1. Omschakelknop** - schakelt de stroomtoevoer naar de "geschakelde" stekkerbussen van de Power Console in en uit
- 2. Centraal LED-display** - brengt de vitale functies van de Power Console in beeld
- 3. Videofilter** - zorgt voor maximale onderdrukking van ruis en interferentie ter bescherming van de videocomponenten (eentraps analoog-filter)
- 4. Audiofilter** - zorgt voor maximale onderdrukking van lijnruis en interferentie ter bescherming van de audiocomponenten (eentraps analoog-filter)
- 5. HiCurrent™ filter** - zorgt voor een krachtige stroomtoevoer naar energieverblindende eindversterkers en receivers; speciaal ontwikkeld voor het verwijderen van ruis uit de netvoeding van deze componenten.
- 6. Ingang/uitgang voor kabeltelevisie-, antenne- en satellietlijnen** - beveilgt coaxiale kabellijnen tegen gevaarlijke elektrische storingen die de coaxiale kabellijnen kunnen binnendringen
- 7. Ingang/uitgang voor de betaaltelevisie/telefoonlijnen** - beveilgt betaaltelevisie-, telefoon- en ADSL-lijnen tegen gevaarlijke spanningsstoten die de apparatuur kunnen beschadigen; de ingebouwde splitter maakt twee lijnen van één
- 8. Contactverbreker van 13 ampère** - biedt de veiligheid van een terugstelbare contactverbreker
- 9. Ingang/uitgang voor breedband-ethernet** - beveilgt de breedband-ethernetlijnen, die u voor ontvangers van digitale media, het spelen van computergames en de toegang tot het breedbandinternet gebruikt, tegen gevaarlijke spanningsstoten
- 10. Aardeschroef** - te gebruiken als aardingspunt voor niet-geaarde componenten

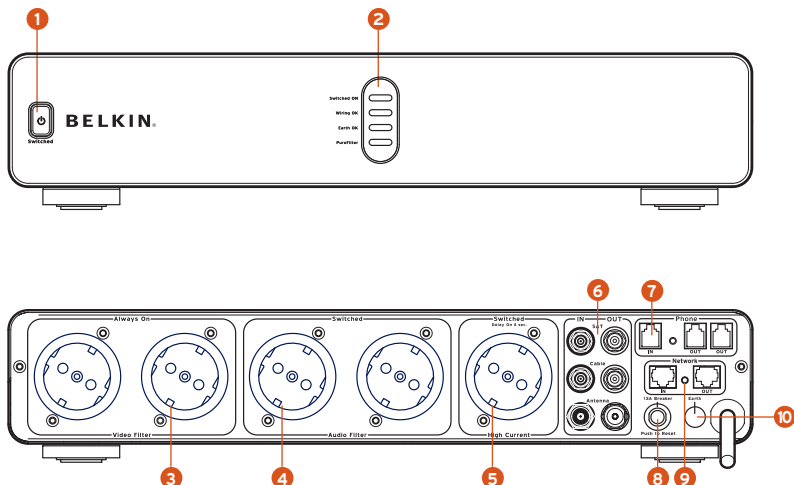

Aansluiten en installeren

Stap 1

De Power Console monteren(optie)

U kunt de Belkin Power Console monteren in een standaardrek voor audio/video-apparaten of in een kast die van een rek voor dit type apparaten is voorzien.

- A. Neem de montagebeugels uit de doos.
- B. Let erop dat de Power Console niet op het lichtnet is aangesloten.
- C. Plaats de beugel voor verzonken installatie in het rek in lijn met de voorzijde van de Power Console.
- D. Bevestig de beugel aan de zijkant van de Power Console (afb. 1). Zet elke beugel met minimaal vier schroeven vast.
- E. Herhaal stap C en D om de beugel aan de andere kant van de Power Console vast te zetten.
- F. Monteer de Power Console in het apparatenrek.

Let op: De schroeven voor het bevestigen van de Power Console in het apparatenrek worden niet bijgeleverd omdat zij specifiek voor uw apparatenrek worden geproduceerd. Als u de juiste bevestigingsschroeven niet hebt, neem dan contact op met de leverancier van het rek.

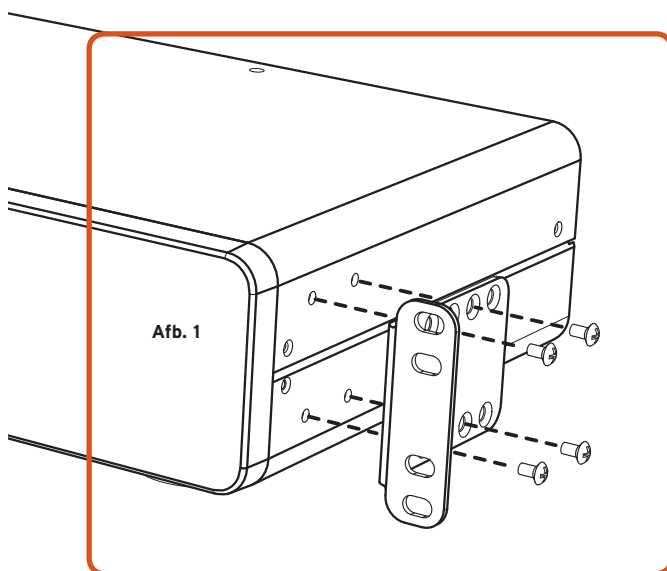

Aansluiten en installeren

Stap 2

De videocomponenten op het videofilter aansluiten

De Belkin Power Console bevat een geïsoleerd videofilter dat speciaal is ontworpen voor het zuiveren en conditioneren van de voeding van alle videocomponenten. Het videofilter isoleert ook de videocomponenten van de aangesloten audio- en high-current-audiocomponenten.

- A. Bevestig een Belkin-voedingskabel aan de voedingskabels van alle componenten voordat u deze kabels op de stekkerbussen van de Power Console aansluit.
- B. Sluit de voedingskabels van de videocomponenten aan op stekkerbussen die met "Video Filter" zijn aangeduid. Hieronder enkele voorbeelden van veelvoorkomende videocomponenten:
 1. Televisies/monitoren
 2. Videorecorders
 3. Analoge set-top boxen voor kabeltelevisie
 4. Projectoren

Let op: U kunt elk type videocomponent op een van de stekkerbussen van het videofilter aansluiten. U bent niet tot de bovengenoemde componenten beperkt.

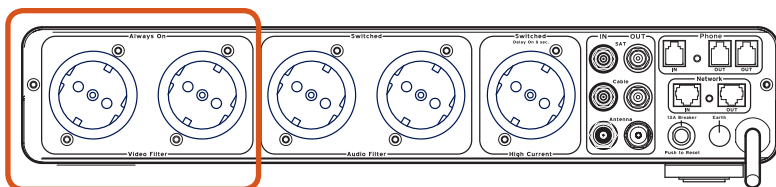

Aansluiten en installeren

Stap 3

De audiocomponenten op het audiofilter aansluiten

De Belkin Power Console bevat een geïsoleerd audiofilter dat speciaal is ontworpen voor het zuiveren en conditioneren van de voeding van alle audiocomponenten. Het audiofilter isoleert ook de audiocomponenten van andere aangesloten video- en high-current-audiocomponenten.

- A. Bevestig een Belkin-voedingskabel aan de voedingskabels van alle componenten voordat u deze kabels op de stekkerbussen van de Power Console aansluit.
- B. Sluit de voedingskabels van de audiocomponenten aan op stekkerbussen die met "Audio Filter" zijn aangeduid. Hieronder enkele voorbeelden van veelvoorkomende audiocomponenten:
 1. **Cassetterecorders en -spelers**
 2. **Ontvangers (voorversterkers)**
 3. **Platenspelers**

Let op: U kunt elk type audiocomponent op een van de stekkerbussen van het audiofilter aansluiten. U bent niet tot de bovengenoemde componenten beperkt.

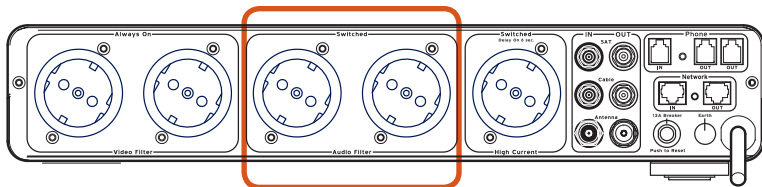

Aansluiten en installeren

Stap 4

Het high-current-audiofilter (voor acht seconden vertraging) aansluiten

De HiCurrent stekkerbus is speciaal ontworpen voor het verwijderen van lijnruis uit de netvoeding tijdens de afgifte van grote vermogens aan energieverstlindende eindversterkers en andere high-current audiocomponenten.

Let op: De HiCurrent stekkerbus is voorzien van een vertraging van acht seconden. Hierdoor kunnen high-current versterkers als laatste inschakelen en als eerste uitschakelen waardoor het irritante en potentieel schadelijke "boem"-geluid de luidsprekers niet meer kan bereiken.

- A. Bevestig een Belkin-voedingskabellabel aan de voedingskabels van alle componenten voordat u deze kabels op de HiCurrent stekkerbus van de Power Console aansluit.
- B. Sluit het high-current apparaat op het HiCurrent filter aan. Hieronder enkele voorbeelden van veelvoorkomende high-current componenten:
 1. **Versterkers**
 2. **Subwoofers**
 3. **Elektrostatische luidsprekerboxen**

Let op: U kunt elk type high-current audiocomponent op een van de high-current stekkerbussen aansluiten. U bent niet tot de bovengenoemde componenten beperkt.

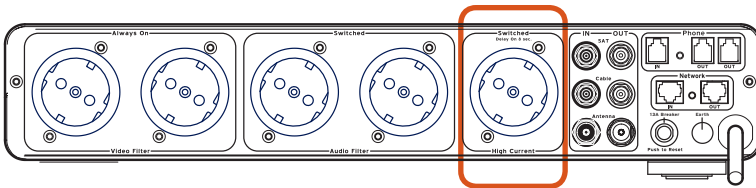

Aansluiten en installeren

Stap 5

De betaaltelevisie/telefoonlijn aansluiten

De Belkin Power Console is voorzien van een beveiligde aansluiting voor betaaltelevisie/telefoonlijnen met ingebouwde splitter. Dit zijn standaard RJ11-telefoonpoorten met de aanduiding "Phone".

- A. Sluit het ene uiteinde van de telefoonkabel aan op de wandcontactdoos waarop u normaal de telefoonlijn aansluit. Sluit het andere uiteinde van de telefoonkabel aan op de telefoonpoort van de Power Console die wordt aangeduid met "IN".
- B. Sluit het ene uiteinde van de Belkin telefoonkabel (bijgeleverd) aan op de telefoonpoort van de Power Console met de aanduiding "OUT". Sluit het andere uiteinde van deze kabel aan op de telefoonpoort voor betaaltelevisie van de DSS-ontvanger.
- C. Een telefoon aansluiten - Sluit het ene uiteinde van een andere telefoonkabel aan op de andere telefoonpoort van de Power Console met de aanduiding "OUT". Sluit het andere uiteinde van deze kabel aan op de telefoon die u wilt gebruiken.

Let op: We hebben labels bijgesloten voor de "Phone IN"- en "Phone OUT"-lijnen waardoor u deze gemakkelijk herkent.

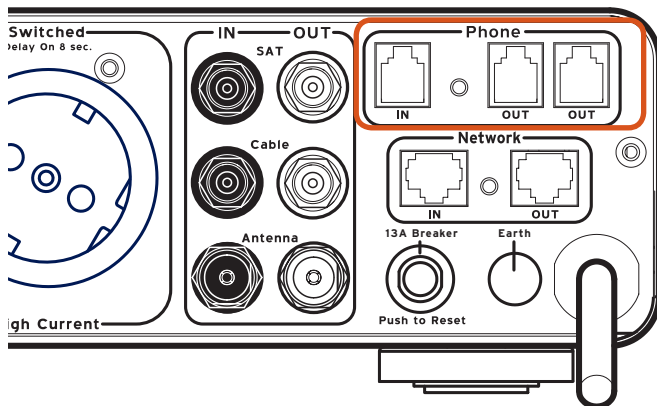

Aansluiten en installeren

Stap 6

De coaxiale kabeltelevisie/satellietlijnen aansluiten

De Belkin Power Console is voorzien van twee stel type F-uitgangen voor coaxiaalkabels en één stel uitgangen voor antennekabels die het systeem beveiligen tegen gevaarlijke elektrische storingen die tot in de lijnen voor de kabel/satelliet/antennesignalen kunnen doordringen. Om de Power Console op de homecinemacomponenten aan te sluiten hebt u extra coaxiaalkabels nodig.

- A.** Satelliet (DSS) tv - sluit de type F-coaxiaalkabel voor binnenkomende satelliettelevisiesignalen aan op de bus met de aanduiding "SAT IN". Sluit het ene uiteinde van een tweede coaxiaalkabel aan op de bus met de aanduiding "SAT OUT". Sluit het andere uiteinde van deze kabel aan op de satelliettelevisietuner.
- B.** Kabeltelevisie - sluit de type F-coaxiaalkabel voor binnenkomende kabeltelevisiesignalen aan op de bus met de aanduiding "Cable IN". Sluit het ene uiteinde van een tweede coaxiaalkabel aan op de bus met de aanduiding "Cable OUT". Sluit het andere uiteinde van deze kabel aan op de set-top box voor kabeltelevisie.
- C.** Antenne - sluit de antennekabel voor binnenkomende televisie- of radiosignalen aan op de bus met de aanduiding "Antenna IN". Sluit het ene uiteinde van een tweede antennekabel aan op de bus met de aanduiding "Antenna OUT". Sluit het andere uiteinde van deze kabel aan op de televisie- of radio-ontvanger.

Let op: We hebben labels bijgesloten voor de "Coax IN"- en "Coax OUT"-lijnen waardoor u deze gemakkelijk herkent.

BELANGRIJKE WAARSCHUWING: Om alle aangesloten apparaten afdoende tegen beschadiging door spanningsstoten te beveiligen, moeten alle binnenkomende coaxiaalkabelleidingen op de juiste wijze zijn geaard. Roep de hulp in van een erkende elektricien om te controleren of alle kabelleidingen op de juiste wijze zijn geaard op een buis van het waterleidingnet of op een aardstaaf.

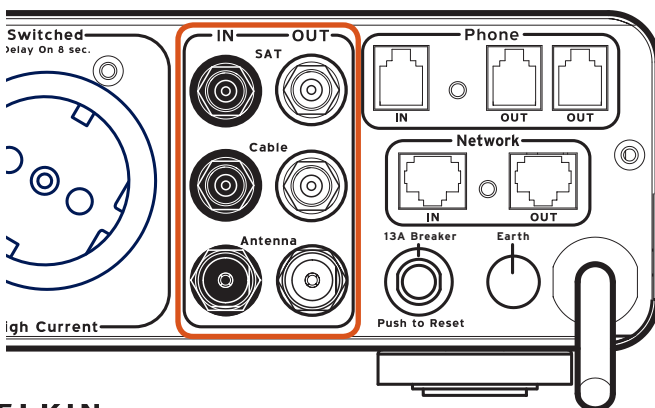

Aansluiten en installeren

Stap 7

De breedband-ethernetverbinding aansluiten

De Belkin Power Console is voorzien van een beveiligde breedband-ethernetaansluiting. Deze bestaat uit standaard RJ45-ethernetpoorten met de aanduiding "Network".

- A. Sluit het ene uiteinde van een RJ45-netwerkpatchkabel aan op een netwerkpoort (ofwel rechtstreeks op een router of op de wandcontactdoos van een kabelnetwerk). Sluit het andere uiteinde van de netwerkpatchkabel aan op de netwerkpoort met de aanduiding "IN".
- B. Sluit het ene uiteinde van de meegeleverde breedband-ethernetkabel aan op de netwerkpoort met de aanduiding "OUT". Sluit het andere uiteinde van deze kabel aan op het genetwerkte apparaat (ontvanger van digitale media, gameconsole enzovoort).

Let op: We hebben labels bijgesloten voor de "IN"-en "OUT"-lijnen waardoor u deze gemakkelijk herkent.

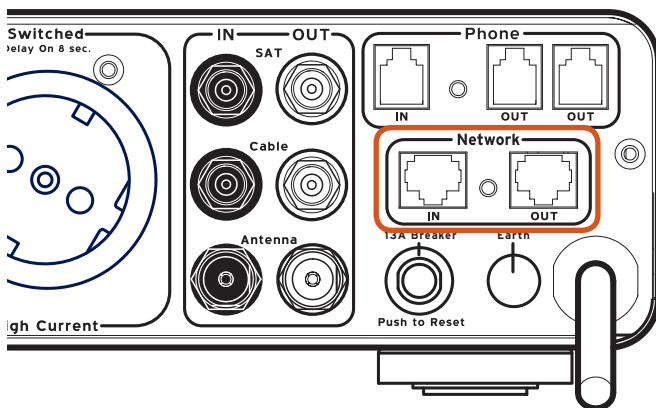

Bediening

Centraal LED-bedieningspaneel

De Belkin Power Console is voorzien van een LED-display waarop u de belangrijkste functies van de Power Console kunt volgen.

- A.** Statuslampje voor de voeding - geeft aan of de "geschakelde" stekkerbussen voeding krijgen.
- B.** Statuslampje voor bedrading - geeft aan of het netstopcontact waarop de Power Console is aangesloten correct bedraad of mogelijk dwarsbedraad is. Als dit statuslampje niet oplicht, zijn de stroomvoerende en de nulraden verwisseld. Zie voor meer informatie pagina 15 van het hoofdstuk "Problemen oplossen".
- C.** Statuslampje voor aarding - geeft aan of de Power Console op een correct geaard netstopcontact is aangesloten. Als dit statuslampje niet oplicht, is het gebruikte lichtnetstopcontact niet correct geaard. Zie voor meer informatie pagina 14 van het hoofdstuk "Problemen oplossen".
- D.** Statuslampje voor PureFilter schakeling - geeft aan of de PureFilter meerfasenschakeling correct functioneert.

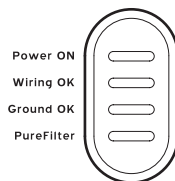

Technische gegevens: Belkin Power Console

Specificatie	PF30
Elektrische waarden	240V~13A/3120W
Gewicht (kg)	4.0kg.
Afmetingen (mm)	435 x 205 x 92mm (LxWxH)
Aantal stekkerbussen	5 stekkerbussen
Kabellengte	3M - SD500
Joulewaarde	3.850 J
Maximale piekstroom	132.000 A
Reactietijd	< 1 nanoseconde
Coaxiale beveiliging	3-in; 3-uit
Telefoonbeveiliging	1-in; 2-uit
Ethernetbeveiliging	1-in; 1-uit
Overbelastingsbeveiliging	Ja

Problemen oplossen

Power Console geeft geen voeding

- Controleer of de Power Console op een correct geaard lichtnetstopcontact is aangesloten. Bepaalde stopcontacten hebben een wandschakelaar die moet worden omgeschakeld om het stopcontact van stroom te voorzien.
- Mogelijk zijn er teveel apparaten op de Power Console aangesloten; daardoor wordt het apparaat overbelast met als gevolg dat de contactverbreker voor overbelasting is geactiveerd. De Power Console is berekend op een maximale belasting van 13 A of 3120 W. Probeer het probleem op te lossen door een paar apparaten te ontkoppelen en de contactverbreker aan het eind van de Power Console terug te zetten.

De contactverbreker terugzetten: Wacht minstens tien minuten met het terugzetten van de contactverbreker nadat de contactverbreker is geactiveerd. Om de contactverbreker terug te zetten, drukt u de knop naast de netkabel aan de achterkant van het apparaat in. Hierdoor moet de voeding van de stekkerbussen van de Power Console worden hersteld.

- De componenten zijn misschien op een "geschakelde" stekkerbus aangesloten terwijl de stekkerbus niet ingeschakeld is. Controleer of het statuslampje voor "Power ON" op het bedieningspaneel brandt. Als dit statuslampje niet brandt, druk dan de knop "Switched" aan de voorkant van de Power Console in totdat het statuslampje "Power ON" gaat branden. Alle geschakelde stekkerbussen moeten nu spanning hebben.
- Misschien zijn de componenten niet ingeschakeld. Het is mogelijk dat de Power Console wel spanning afgeeft maar een component kan geen voeding krijgen als deze niet ingeschakeld is. Zet de netschakelaar van het component op "On" (Aan).
- Misschien werken de onderdelen voor spanningsbeveiliging niet goed meer. De Power Console stopt de stroomtoevoer naar alle stekkerbussen als de schakelingen voor spanningsbeveiliging niet correct functioneren of niet goed meer werken. Vraag de technische ondersteuning van Belkin om hulp.
- De Power Console is mogelijk defect. Vraag de afdeling technische ondersteuning van Belkin om hulp.

Het statuslampje "Ground OK" (Aarding in orde) brandt niet.

- Controleer of de Power Console op een geaard netstopcontact is aangesloten. Gebruik geen verloopstekkers.
- Als het statuslampje "Earth OK" (Aarding in orde) nog steeds niet brandt, is de aardleiding niet in orde. Het aansluiten van de Power Console op een verkeerd geaard stopcontact is onveilig en daardoor vervallen tevens alle garanties die Belkin biedt. Trek de stekker van de Power Console uit het stopcontact en roep de hulp in van een elektricien om de aarding van het stopcontact in orde te maken. Als het statuslampje "Earth OK" (Aarding in orde) nog steeds niet brandt terwijl het stopcontact correct geaard is, is de Power Console mogelijk defect.

Problemen oplossen

Het statuslampje "Wiring OK" (Bedrading in orde) brandt niet.

- Controleer of de Power Console op een geaard netstopcontact is aangesloten. Gebruik geen verloopstekkers.
- Dit wijst erop dat de stroomvoerende draad en de nuldraad (L-N) zijn verwisseld. Trek de stekker van de Power Console uit het netstopcontact en roep de hulp in van een electricien.

Bel de afdeling technische ondersteuning van Belkin (00 800 22355460) als u vragen hebt op technisch gebied of u een probleem niet kunt oplossen.

Woordenlijst:

Wisselstroom: De stroomsoort die door het energiebedrijf aan uw woning wordt geleverd. Dit is een elektrische stroom in de vorm van een sinusgolf die continu oscilleert (op en neer trilt).

A of Amp: Afkorting van ampère. Dit is een eenheid van elektrische stroom.

Gelijkstroom: Een elektrische stroom die in één richting beweegt. Gelijkstroom heeft geen golfvorm.

Elektromagnetische interferentie (EMI): Elektrische storing, veroorzaakt door huishoudelijke apparaten en veel andere elektrische componenten, die de kwaliteit van beeld en geluid in audio- en video-apparatuur aantast.

Aarde: Geleidend object zoals een metaaldraad, verbonden met een punt waar een nulspanningspotentialaal heerst. Veelgebruikte aansluitpunten zijn aardstaven en buizen van het waterleidingnet die met de aarde contact maken.

Joulewaarde: Een maat voor elektrische energie. Hoe hoger de joulewaarde is, des te meer elektrische spanningsstoten kan een apparaat opnemen voordat het defect raakt.

Maximale piekstroom: De maximum stroomsterkte in ampère die een apparaat kan opnemen voordat het defect raakt. Naarmate het piekstroomplafond van een apparaat hoger is, kan het meer stroom opnemen zonder defect te raken.

Radiofrequente interferentie (RFI): Elektromagnetische straling die door stroomkringen die snel wisselende signalen vervoeren als bijproduct van hun normale werking wordt uitgezonden en die in de vorm van storing of ruis op andere stroomkringen wordt overgedragen.

Naaldpuls: Een zeer snelle transiëntovergang in spanning of stroom. Veel kleine transiënten veroorzaken bij componenten in de loop van tijd slijtage en storingen.

Spanningsstoot: Een verhoging van de spanning of stroomsterkte in een elektrische stroom die aanzienlijk boven het berekende niveau ligt.

Aangesloten-apparatuurgarantie van Belkin

Belkin Limited garandeert aan de oorspronkelijke koper of andere eindgebruiker van een Belkin Power Console gedurende de gehele levensduur van dit apparaat dat het vrij is van ontwerp-, assemblage-, materiaal- en fabricagefouten en dat Belkin in het geval van een gebleken defect naar eigen goeddunken elke Belkin Power Console gratis zal repareren of vervangen.

Belkin Limited verplicht zich alle apparatuur (de "aangesloten apparatuur") die door een transiëntspanningspiek of -stoot hetzij door blikseminslag (een "voorval") is beschadigd, terwijl deze op de voorgeschreven wijze via een Belkin Power Console op een correct bedrade en correct gearde elektrische leiding was aangesloten, naar eigen goeddunken te repareren of te vervangen (de "Aangesloten-apparatuurgarantie"). (Bij de uitvoeringen AP20500ea3M, AP20500ea3M-BLK, AP21000ea3M, AP21000ea3M-BLK, AP41000ea3M en AP41000ea3M-BLK moeten de telefoonlijn en de coaxiale kabel op de juiste wijze zijn aangesloten en geïnstalleerd).

Deze aangesloten-apparatuurgarantie van Belkin is onderworpen aan de hierin opgenomen bepalingen over beperkingen en uitsluitingen. De hierin verstrekte garanties tasten de wettelijke rechten van de koper onder de hierop van toepassing zijnde nationale wetgeving niet aan noch de rechten van de koper ten opzichte van de verkoper voortkomend uit het hieraan verbonden koopcontract.

Belkin zal naar eigen goeddunken aan de reparatie of vervanging van de beschadigde aangesloten apparatuur een bedrag besteden dat gelijk is aan de reële marktwaarde van de beschadigde apparatuur of aan de oorspronkelijke aankoopprijs van de apparatuur, en wel het laagste van beide, tot het maximale bedrag dat hieronder is vermeld:

Voor model AP20500ea3M (PF30) tot een maximum van € 200.000
 Voor model AP20500ea3M-BLK (PF30) tot een maximum van € 200.000
 Voor model AP21000ea3M (PF40) tot een maximum van € 300.000
 Voor model AP21000ea3M-BLK (PF40) tot een maximum van € 300.000
 Voor model AP41000ea3M (PF50) tot een maximum van € 400.000
 Voor model AP41000ea3M-BLK (PF50) tot een maximum van € 400.000

Als reële marktwaarde van de apparatuur geldt de huidige detailhandelswaarde van een gelijk of gelijkwaardig model, of een gelijke of gelijkwaardige specificatie, waarmee Belkin instemt op het ogenblik dat Belkin een claim aanvaardt of goedkeurt.

Belkin behoudt zich het recht voor de beschadigde Belkin Power Console, de beschadigde apparatuur en de locatie waar de beschadiging is ontstaan aan een onderzoek te onderwerpen. Alle kosten van verzending voor nadere inspectie van de Belkin Power Console en de beschadigde apparatuur naar Belkin worden in eerste instantie door de koper gedragen. Belkin behoudt zich het recht voor over de kosten van reparaties te onderhandelen. Als Belkin naar eigen bevinding tot de conclusie komt dat het onpraktisch is de beschadigde apparatuur naar Belkin te verzenden, kan Belkin naar eigen goeddunken een deskundige reparatie-inrichting aanwijzen en deze opdragen de betreffende apparatuur te inspecteren en

Aangesloten-apparatuurgarantie van Belkin

de reparatiekosten ervan te begroten. De eventuele kosten van verzending van de apparatuur naar zulk een reparatie-inrichting en van zulk een begroting, worden in eerste instantie door de koper gedragen. Beschadigde apparatuur moet voor inspectie beschikbaar blijven totdat de claim is afgehandeld. Belkin Limited behoudt zich bij de vereffening van claims het recht voor tot in-de-plaatstreding bij alle geldige verzekeringspolissen waarover de indiener van de claim beschikt.

Alle hierin versterkte garanties zijn van nul en gener waarde als de Belkin Power Console onjuist is geïnstalleerd, op enige wijze is veranderd of vervalst of als de aangesloten apparatuur niet onder normale bedrijfsomstandigheden of overeenkomstig de etikettering of gebruiksaanwijzing is gebruikt. Alle Belkin Power Consoles moeten rechtstreeks op de elektrische voedingsbron worden aangesloten en mogen niet samen met andere stekkerdozen, UPS-apparaten, andere spanningsbeveiligers of verlengkabels in serie worden doorgelust. Door elke vorm van de laatstgenoemde installatie vervallen de hierin verstrekte garanties. De Belkin Aangesloten Apparatuur Garantie biedt geen bescherming tegen van buiten komend onheil (anders dan blikseminslag), zoals overstromingen, aardbevingen en oorlogsmolest, vandalisme, diefstal, normale slijtage, afslijting, depletie, veroudering, misbruik, beschadiging door netspanningsdalingen (z.g. "brown-outs" en "sags"), ongeoorloofde programmering en/of wijziging van de systeemapparatuur.

Deze garantie omvat de enige garantie van Belkin en er zijn geen andere garanties, nadrukkelijk of impliciet, inclusief uitgezonderd wat consumenten betreft en de impliciete garantie van verhandelbaarheid of geschiktheid voor een bepaald doel. Onder toepasselijk recht is Belkin niet aansprakelijk voor enige vorm van indirecte, bijkomende, bijzondere of vervolgschade noch voor enige vorm van schade ten gevolge van gederfde winst en/of gemiste opbrengsten, verlies van servicerechten, verlies van software, verlies van informatie, beschadiging van computermedia anders dan hardware of beschadiging of verlies van eigendommen voortkomend uit de verkoop of het gebruik van een Belkin Power Console. Niets hierin kan dienen tot uitsluiting en/of beperking van de aansprakelijkheid van Belkin voor dodelijk of persoonlijk letsel van de koper als gevolg van onachtzaamheid van of een onjuiste voorstelling met frauduleus oogmerk door Belkin.

Deze garantie is alleen geldig voor de oorspronkelijke koper of andere eindgebruiker van het apparaat en verleent geen rechten aan andere personen. De oorspronkelijke koper of eindgebruiker moet het originele aankoopbewijs bewaren, bij gebreke waarvan zowel de garantie op het repareren of vervangen van de Belkin Power Console en de aangesloten-apparatuurgarantie van Belkin vervallen. Alle schadeclaims voortkomend uit de aangesloten-apparatuurgarantie moeten binnen 15 dagen, gerekend vanaf de dag van het voorval, worden ingediend en vergezeld gaan van een aankoopbewijs van de beschadigde apparatuur, bij gebreke waarvan de aangesloten-apparatuurgarantie vervalt.

Deze garantie is alleen van toepassing op apparaten die gebruikt zijn in het land waarvoor zij oorspronkelijk bestemd zijn.

Aangesloten-apparatuurgarantie van Belkin

Bij indiening van een claim op grond van de aangesloten-apparatuurgarantie gaat u als volgt te werk:

- 1.** U moet in het bezit zijn van een origineel aankoopbewijs waarop de datum van aankoop staat vermeld.
- 2.** Neem binnen 15 dagen na het voorval via het telefoonnummer 00 800 22355460 contact op met een medewerker/ster van de afdeling klantenservice van Belkin Limited.

Wees erop voorbereid dat u de volgende informatie kunt verschaffen:

- a.** Het artikelnummer van de Belkin Power Console.
 - b.** De apparatuur die tijdens het voorval op de Belkin Power Console was aangesloten.
 - c.** De apparatuur die tijdens het voorval werd beschadigd en de mate van beschadiging.
 - d.** De datum waarop het voorval plaats vond.
 - e.** Van wie u de Belkin Power Console hebt gekocht.
 - f.** De datum waarop u de Belkin Power Console hebt gekocht.
- 3.** De medewerker/ster van de Belkin klantenservice zal u vervolgens instructies geven hoe u de apparatuur, de betreffende aankoopbewijzen en de Belkin Power Console die tijdens het voorval in gebruik was moet verzenden en hoe u de claim verder af moet wikkelen.

Belkin Ltd
Express Business Park, Shipton Way
Rushden, NN10 6GL, Verenigd Koninkrijk
+44 (0) 1933 35 2000
+44 (0) 1933 31 2000 fax

Email: eurosupport@belkin.com
www.belkin.com

BELKIN®

www.belkin.com

Belkin Ltd.
Express Business Park
Shipton Way, Rushden
NN10 6GL, Verenigd Koninkrijk
+44 (0) 1933 35 2000
+44 (0) 1933 31 2000 fax

Belkin Iberia
C/ Anabel Segura, 10 planta baja, Of. 2
28108, Alcobendas, Madrid
Spanje
+34 91 791 23 00
+34 91 490 23 35 fax

Belkin SAS
130 rue de Silly
92100 Boulogne-Billancourt,
Frankrijk
+33 (0) 1 41 03 14 40
+33 (0) 1 41 31 01 72 fax

Belkin Italy & Greece
Via Carducci, 7
Milano 20123
Italië
+39 02 862 719
+39 02 862 719 fax

Belkin GmbH
Hanebergstrasse 2
80637 Munich
Duitsland
+49 (0) 89 143405 0
+49 (0) 89 143405 100 fax

Belkin B.V.
Boeing Avenue 333
1119 PH Schiphol-Rijk,
Nederland
+31 (0) 20 654 7300
+31 (0) 20 654 7349 fax

© 2007 Belkin International, Inc. Alle rechten voorbehouden. Alle handelsnamen zijn
gedeponeerde handelsmerken van de betreffende rechthebbenden.

PM00188ea

BELKIN®

Protección de la alimentación de los equipos Home Cinema con
tecnología PureFilter™

Consola de alimentación PF30

Manual de usuario



AP20500ea3M
AP20500ea3M-BLK

Download from Www.Somanuals.com. All Manuals Search And Download.

Índice

	Página
Introducción	2
Precauciones de seguridad	3
Contenido del paquete	4
Características de la consola de alimentación	5
Conexión e Instalación	
Paso 1 Instalación de la consola de alimentación (Opcional)	6
Paso 2 Conexión de los componentes de vídeo al filtro de vídeo	7
Paso 3 Conexión de componentes de audio al filtro de audio	8
Paso 4 Conexión del filtro de audio de gran consumo de corriente (retardo de 8 segundos).....	9
Paso 5 Conexión de la línea Pay-Per-View/Teléfono.....	10
Paso 6 Conexión de las líneas coaxiales de televisión por cable/satélite	11
Paso 7 Conexión de la línea Ethernet de banda ancha	12
Funcionamiento	13
Especificaciones técnicas	13
Solución de problemas	14
Glosario de términos de alimentación	15
Garantía de los equipos conectados de Belkin	16

Introducción

Gracias por adquirir la consola de alimentación Belkin. La consola de alimentación está diseñada para limpiar, proteger y distribuir de forma eficiente la alimentación a su valioso sistema de Cine en casa. La consola de alimentación Belkin asegura que todas las películas que vea y todas la melodías que escuche sean lo más perfectas y claras posible.

La consola de alimentación incluye características innovadoras que le proporcionarán una experiencia óptima de Cine en casa. Normalmente, la alimentación eléctrica de corriente alterna doméstica se distribuye con "ruido" de muchas fuentes dentro de su hogar, incluidos ordenadores, equipos electrónicos en general y aparatos electrodomésticos de cocina. La avanzada circuitería PureFilter Circuitry™ de la consola de alimentación está optimizada para eliminar el ruido eléctrico y proporcionar una alimentación perfecta y clara a todos sus valiosos equipos de audio, vídeo y gran consumo de corriente. La circuitería multi-fase PureFilter proporciona un aislamiento auténtico entre los componentes de audio, vídeo y gran consumo de corriente. Este aislamiento evita que los ruidos creados por componentes ya conectados a la consola de alimentación contaminen a otros equipos conectados. Además, la consola de alimentación incluye la protección avanzada de sobretensiones, que desconecta automáticamente la alimentación de los equipos cuando la tensión eléctrica de entrada alcanza un nivel peligroso y restaura automáticamente la alimentación cuando la tensión vuelve al nivel de seguridad.

Además, sabemos que la estética de sus equipos es algo muy importante. Por esta razón, hemos pedido a algunos de los diseñadores industriales de mayor renombre a nivel mundial que diseñen la carcasa de la consola de alimentación Belkin. El estilo minimalista de la consola de alimentación combina la función con un diseño simple pero elegante, convirtiéndolo en un gran complemento de cualquier sistema de Cine en casa.

Como sabrá, la fuente de alimentación de corriente alterna no es la única amenaza para la seguridad de sus equipos. Por este motivo la consola de alimentación Belkin tiene tres juegos de conexiones coaxiales para proteger su sistema de televisión por cable, antena y las señales de satélite. La consola de alimentación incluye también conectores de telefonía que permiten proteger las líneas Pay-Per-View (televisión de pago) y las conexiones Ethernet de banda ancha que protegen las líneas de datos que transportan los contenidos digitales a su sistema de Cine en casa.

Proporcionar la última tecnología de Cine en casa constituye la razón de ser del diseño de Belkin, que permitir obtener las imágenes más claras y el sonido más limpio de sus equipos. Gracias nuevamente por adquirir la consola de alimentación Belkin.

Precauciones de seguridad

Advertencia - Conexión a tierra

Este producto debe conectarse directamente a una toma de corriente eléctrica C.A. con conexión de tierra. No conecte este producto "en cadena" con otros productos eléctricos, como por ejemplo, protectores de corriente, regletas de alimentación o sistemas de alimentación ininterrumpida (SAI). No enchufe este producto en un cable de extensión. Si no conecta este producto directamente a una toma de corriente eléctrica con conexión de tierra, podría producirse daños personales o en los equipos y anularse la garantía de los equipos Belkin conectados. Póngase en contacto con un electricista homologado si no está seguro de que sus enchufes de C.A. están correctamente conectados a tierra.

Advertencia - Antenas de tejado y antenas parabólicas

Si utiliza antenas de tejado, antenas parabólicas o cualquier otro tipo de equipos de tejado que se conecten a su consola de alimentación Belkin, asegúrese de que todos los cables que provienen de dichos componentes tengan conexión a tierra. Esto protegerá contra aumentos de tensión producidos por tormentas o descargas electrostáticas.

Advertencia - Protección contra rayos

Aunque la consola de alimentación Belkin ha sido fabricada para soportar grandes picos de corriente eléctrica, no podemos garantizar que protegerá todos sus equipos en el caso de una gran tormenta eléctrica. En el caso de una tormenta eléctrica lo mejor es desconectar la consola de alimentación de la toma de corriente de pared. Una vez hecho esto, no hay necesidad de desconectar ninguno de los equipos conectados a la consola de alimentación.

Advertencia - Agua y otros líquidos: Peligro de descarga

No utilice este producto con acuarios u otros productos relacionados con agua. Utilícelos solamente en interiores y lugares secos. No utilice la consola de alimentación si se desarramase algún líquido en o sobre el equipo. Si no sigue estas orientaciones generales se podrían producir daños graves e incluso la muerte.

Advertencia - Limpieza

Desconecte siempre la consola de alimentación de la toma de corriente eléctrica C.A. de pared antes de limpiarla. Sólo es necesario limpiar la consola de alimentación con un paño limpio y seco o un plumero. No utilice ningún disolvente de limpieza, rociadores ni lo sumerja en el agua. De vez en cuando podría ser necesario limpiar el panel frontal para eliminar las huellas dactilares. Simplemente humedezca un paño suave en una solución jabonosa y frote suavemente. Seque el panel frontal inmediatamente y cuidadosamente antes de encender la consola de alimentación.

Nota: No utilice una cantidad excesiva de agua para limpiar el panel frontal.

Atención - No hay partes utilizables dentro

Si por cualquier motivo la consola de alimentación funcionase mal, no intente repararla o desmontar el equipo de ninguna forma. Desconecte el equipo y consulte este Manual de usuario donde encontrará información de contactos de garantía y servicio.

Precauciones de seguridad

Advertencia - Seguridad del cable de alimentación

No tire el cable de alimentación C.A. de la consola de alimentación cerca de fuentes de calor. Esto podría dañar el cable de alimentación y producir fallos creando un peligro de descarga.

No tire el cable de alimentación C.A. de la consola de alimentación por zonas de paso de personas, ya que podría crear un peligro por obstrucción (vestíbulos, puertas de entrada, a través de una habitación).

Si el cable de alimentación pareciese estar deshilachado, desgarrado, cortado o dañado de alguna forma, por favor deje de utilizar el equipo de inmediato y consulte la sección de garantía de este manual donde encontrará las instrucciones correspondientes.

La siguiente información es válida únicamente para los estados miembros de la UE:

Este símbolo indica que este producto no debe tratarse como basura domiciliaria. Al asegurarse que este producto sea desechado como corresponde, ayudará a prevenir las consecuencias negativas para el medio ambiente y la salud humana que podrían ocurrir si este producto se desechara de una manera no apropiada. Para obtener más información acerca del reciclaje de este producto, consulte nuestra página web www.belkin.com (o póngase en contacto con su ayuntamiento, su servicio de recolección de la basura o la tienda donde ha adquirido este producto).



Contenido del paquete

- Manual del usuario
- Consola de alimentación Belkin PF30
- Consola de alimentación Belkin
- Un par de engarces para montaje en bastidor
- Cable de conexión Ethernet RJ45 1,8 m (6 pies) - Para conectividad de banda ancha
- Cable telefónico RJ11 1,8 m
- Cables de señales coaxiales Belkin tipo F 1, 8 m para conexión de satélite/TV por cable
- Cable de antena coaxial Belkin 1,8 m

Características de la consola de alimentación

1. **Interruptor** - conecta y desconecta la alimentación de los conectores "conmutados" de la consola de alimentación.
2. **Indicador LED central** - monitoriza las funciones principales de la consola de alimentación
3. **Filtro de vídeo** - asegura una reducción óptima del ruido de línea e interferencia que afectan a los componentes de vídeo (filtro analógico de una etapa)
4. **Filtro de audio** - asegura una reducción óptima del ruido de línea e interferencia que afectan a los componentes de audio (filtro analógico de una etapa)
5. **Filtro HiCurrent™** - proporciona una corriente elevada a los amplificadores y receptores de gran consumo , optimizado para filtrar el ruido de la línea C.A. a estos componentes
6. **Entrada/Salida de línea de TV por cable, antena y satélite** - protege las líneas de cables coaxiales de perturbaciones eléctricas peligrosas que pudieran transmitirse por las líneas de cables coaxiales
7. **Entrada/Salida de línea Pay-Per-View/Teléfono** - protege las línea de TV de pago, teléfono o DSL de picos de corriente peligrosos que pudieran dañar los equipos. El divisor incorporado convierte una línea en 2
8. **Cortacircuitos de 13-Amp** - ofrece la seguridad de un cortacircuitos con restauración
9. **Entrada/Salida Ethernet de banda ancha** - protege las líneas Ethernet de banda ancha utilizadas para receptores multimedia digitales o acceso de banda ancha a Internet de picos de corriente peligrosos
10. **Tornillo de tierra** - proporciona un punto de conexión a tierra para componentes no conectados a tierra

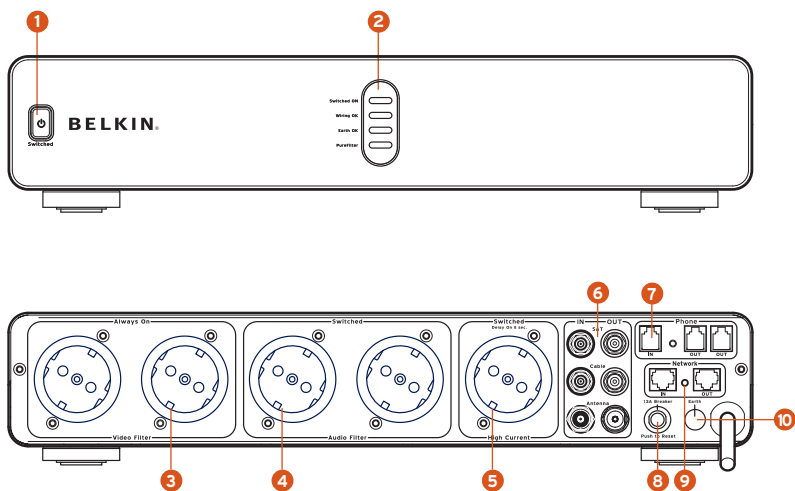

Conexión e Instalación

Paso 1

Instalación de la consola de alimentación(Opcional)

La consola de alimentación Belkin puede instalarse en un bastidor de equipos AV estándar o dentro de un armario equipado con un bastidor de equipos.

- A. Quite los engarces de montaje de la caja.
- B. Asegúrese de que la consola de alimentación esté desconectada.
- C. Alinee el engarce con el frontal de la consola de alimentación para montarlo a ras en el bastidor.
- D. Fije en el engarce en el lateral de la consola de alimentación (Fig. 1). Debe utilizar un mínimo de cuatro tornillos para montar cada engarce.
- E. Repita los pasos C y D para la instalación del engarce en el otro lateral de la consola de alimentación.
- F. Monte la consola de alimentación en el bastidor de equipos.

Nota: No se suministran los tornillos para la instalación de la consola de alimentación en el bastidor de equipos, ya que corresponden específicamente al bastidor de equipos que tenga. Póngase en contacto con el fabricante del bastidor si no dispone de los tornillos correctos.

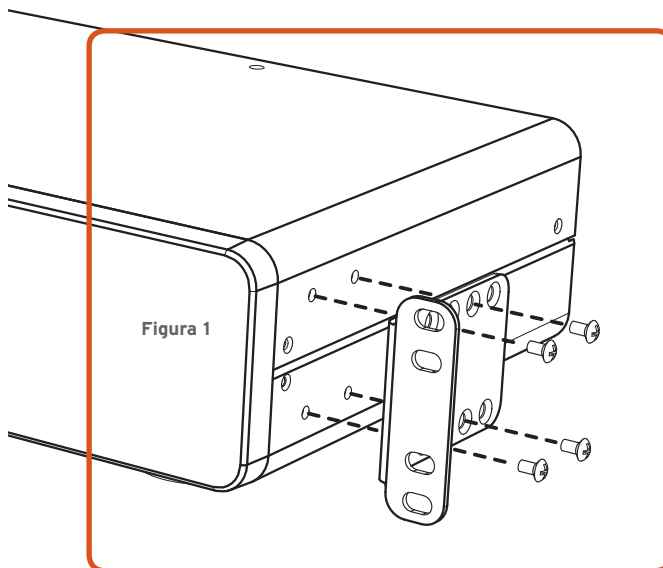

Conexión e Instalación

Paso 2

Conexión de los componentes de vídeo al filtro de vídeo

La consola de alimentación Belkin incluye un filtro de vídeo aislado, optimizado para limpiar y acondicionar la alimentación eléctrica de todos los componentes de vídeo. El filtro de vídeo también aísla los componentes de vídeo de los componentes conectados de audio y audio de gran consumo de corriente.

- A.** Fije las etiquetas del cable de alimentación de Belkin a cada uno de los cables de alimentación de los componentes antes de conectar el cable en los conectores de la consola de alimentación.
- B.** Conecte los cables de alimentación de los componentes de vídeo en cualquier conector rotulado "VideoFilter". A continuación se dan ejemplos de los componentes de vídeo más comunes:
 - 1. TV/Monitor**
 - 2. Videograbador de cintas**
 - 3. Decodificador analógico de TV por cable**
 - 4. Proyector**

Nota: Puede conectar cualquier tipo de componente de vídeo en cualquier conector de filtro de vídeo. No está limitado a los componentes indicados anteriormente.

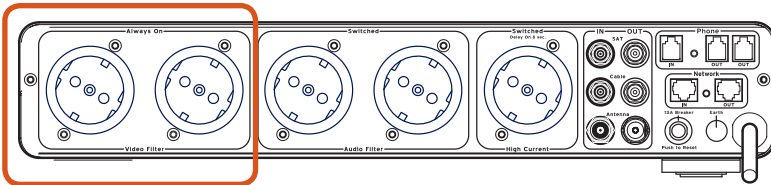

Conexión e Instalación

Paso 3

Conexión de los componentes de audio al filtro de audio

La consola de alimentación Belkin incluye un filtro de audio aislado, optimizado para limpiar y acondicionar la alimentación eléctrica de todos los componentes de audio. El filtro de audio también aísla los componentes de audio de los componentes conectados de vídeo y audio de gran consumo de corriente.

- A. Fije las etiquetas del cable de alimentación de Belkin a cada uno de los cables de alimentación de los componentes antes de conectar el cable en los conectores de la consola de alimentación.

- B. Conecte los cables de alimentación de los componentes de audio en cualquier conector rotulado "AudioFilter". A continuación se dan ejemplos de los componentes de audio más comunes:
 1. **Reproductor de cintas**
 2. **Receptor (Preamplificador)**
 3. **Giradiscos**

Nota: Puede conectar cualquier tipo de componente de audio en cualquier conector de filtro de audio. No está limitado a los componentes indicados anteriormente.

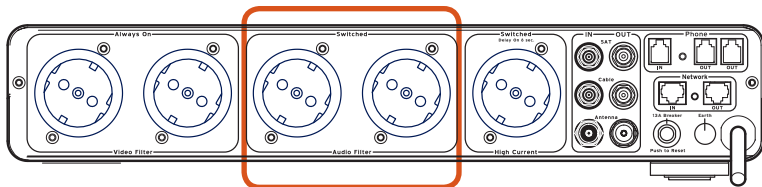

Conexión e Instalación

Paso 4

Conexión del filtro de audio de gran consumo de corriente (retardo de 8 segundos)

El conector HiCurrent (gran consumo de corriente) está diseñado específicamente para filtrar el ruido en las líneas de alimentación eléctrica C.A., proporcionando el máximo de corriente a amplificadores de gran consumo y otros componentes de audio de gran consumo de corriente.

Nota: El conector HiCurrent dispone de un retardo de ocho segundos. Esto permite que los amplificadores de gran consumo de corriente se enciendan los últimos y se apaguen los primeros, evitando ese molesto y potencialmente peligroso “golpe de ruido” en los altavoces.

- A. Fije las etiquetas del cable de alimentación de Belkin a cada uno de los cables de alimentación de los componentes antes de conectar el cable en el conector Hi Current de la consola de alimentación.
- B. Conecte el dispositivo de gran consumo de corriente en el “filtro HiCurrent”. A continuación se dan ejemplos de los componentes de gran consumo de corriente más comunes:

1. **Amplificadores**
2. **Altavoces Subwoofers activos**
3. **Altavoces electrostáticos**

Nota: Puede conectar cualquier tipo de componente de audio de gran consumo de corriente en los conectores de gran consumo de corriente. No está limitado a los componentes indicados anteriormente.

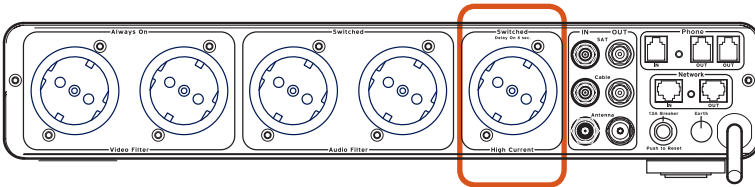

Conexión e Instalación

Paso 5

Conexión de la línea Pay-Per-View/Teléfono

La consola de alimentación Belkin dispone de protección para las líneas Pay-Per-View/Teléfono, con un divisor incorporado. Se trata de clavijas telefónicas RJ11 estándar rotuladas "Phone".

- A. Conecte un extremo del cable telefónico a la toma de pared donde normalmente conecta su línea telefónica. Conecte el otro extremo del cable telefónico en la clavija telefónica de la consola de alimentación rotulada "IN".
- B. Conecte un extremo del cable telefónico de la consola Belkin (incluido) en la clavija telefónica de la consola de alimentación rotulada "OUT". Conecte el otro extremo de este cable en la clavija telefónica Pay-Per-View de su receptor DSS.
- C. Conexión de un teléfono - Conecte un extremo de otro cable telefónico en la clavija telefónica de la consola de alimentación rotulada "OUT". Conecte el otro extremo de este cable en el teléfono que desee utilizar.

Nota: Hemos incluido etiquetas para las líneas de entrada telefónica (Phone IN) y salida telefónica (Phone OUT) si fuese necesario para una mejor organización.

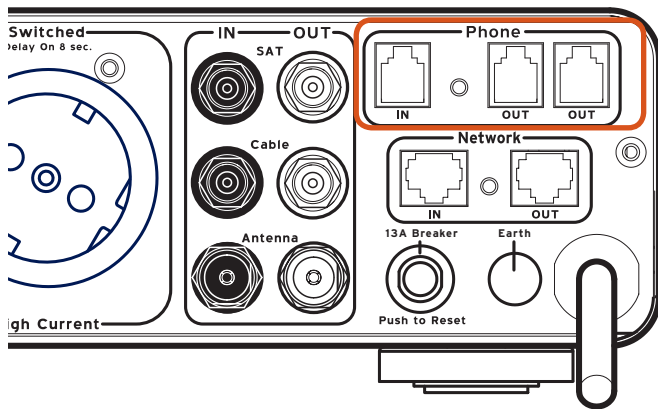

Conexión e Instalación

Paso 6

Conexión de las líneas coaxiales de televisión por cable/satélite

La consola de alimentación Belkin incluye dos pares de conexiones de cable coaxial tipo F y un par de conexiones de cable de antena para proteger su sistema de perturbaciones eléctricas peligrosas que pudieran transmitirse por las líneas de señales de cable/satélite/antena. Necesitará cables coaxiales adicionales para conectar la consola de alimentación a los componentes del sistema Cine en casa.

- A. Televisión por satélite (DSS)** - Conecte la línea de cable coaxial tipo F entrante de televisión por satélite en el conector rotulado "SAT IN". Conecte un extremo de un segundo cable coaxial en el conector rotulado "SAT OUT". Conecte el otro extremo de este cable en el sintonizador de televisión por satélite.
- B. TV por cable** - Conecte la línea de cable coaxial tipo F entrante de televisión por cable en el conector rotulado "Cable IN". Conecte un extremo de un segundo cable coaxial en el conector rotulado "Cable OUT". Conecte el otro extremo de este cable en su descodificador de televisión por cable.
- C. Antena** - Conecte la línea de cable de antena de televisión o radio entrante en el conector rotulado "Antenna IN". Conecte un extremo de un segundo cable de antena en el conector rotulado "Antenna OUT". Conecte el otro extremo de este cable en su equipo de televisión o radio.

Nota: Hemos incluido etiquetas para las líneas "Coax IN" y "Coax OUT" si fuese necesario para una mejor organización.

ADVERTENCIA IMPORTANTE: Para proteger de forma suficiente todos sus equipos de daños producidos por picos de corriente, todas las líneas de cables coaxiales entrantes deben estar correctamente conectadas a tierra. Póngase en contacto con un electricista homologado para verificar que todas sus líneas de cables estén correctamente conectadas a una tubería de agua fría o varilla de tierra.

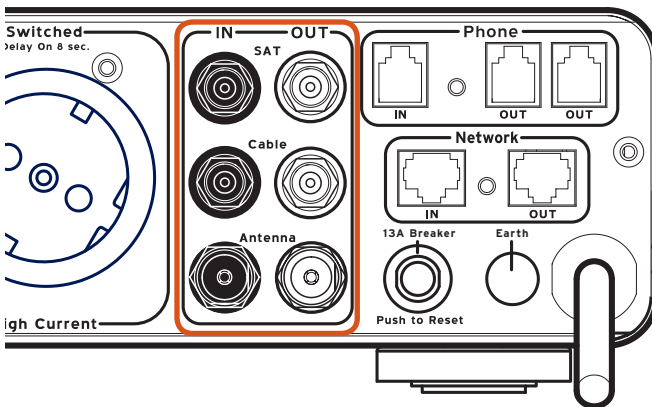

Conexión e Instalación

Paso 7

Conexión de la línea Ethernet de banda ancha

La consola de alimentación Belkin viene equipada con protección de línea Ethernet de banda ancha. Se trata de conectores Ethernet estándar RJ45 y están rotulados "Network".

- A. Conecte un extremo de un cable de conexión de red RJ45 en un puerto de red (bien sea directamente a un router o a un conector de red de pared, cableado) Conecte el otro extremo del cable de conexión de red en el puerto de red rotulado "IN".
- B. Conecte un extremo del cable Ethernet de banda ancha (incluido) en el puerto de red rotulado "OUT". Conecte el otro extremo de este cable en el dispositivo de red (receptor multimedia digital, consola de juegos, etc.).

Nota: Hemos incluido etiquetas para las líneas "Network IN" (Entrada de red) y "Network OUT" (Salida de red) si fuese necesario para una mejor organización.

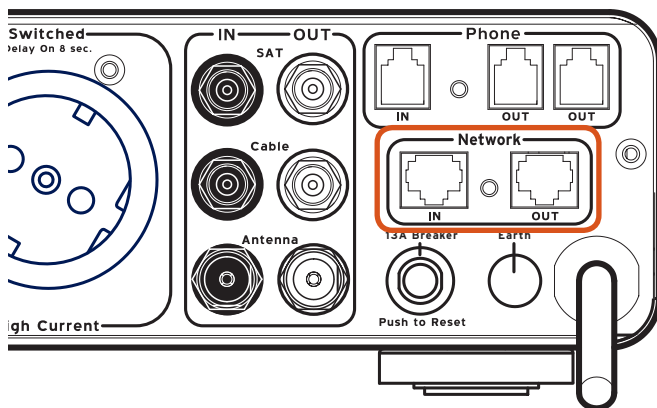

Funcionamiento

Panel de control central de indicadores LED

La consola de alimentación Belkin cuenta con un panel de indicadores LED que monitorizan las funciones más importantes de la consola de alimentación.

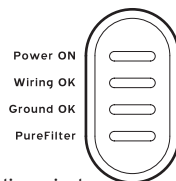

- A.** Indicador luminoso de encendido (Power On) - indica que los conectores "Conmutados" están recibiendo alimentación.
- B.** Indicador luminoso Wiring OK (cableado correcto) - indica si el conector de C.A. al que está conectado la consola de alimentación está correctamente cableado o tiene el cable cruzado. Si el indicador luminoso "Wiring OK" (cableado correcto) no se ilumina, indica que los hilos vivo y neutro están invertidos. Consulte la página 15 de la sección "Solución de problemas" para obtener más información.
- C.** Indicador luminoso "Earth OK" (conexión a tierra correcta) - indica si la consola de alimentación está conectada correctamente a un conector de C.A. con conexión a tierra. Si el indicador luminoso "Earth OK" no se ilumina, esto indica que la toma de corriente C.A. de pared no dispone de conexión a tierra. Consulte la página 14 de la sección "Solución de problemas" para obtener más información.
- D.** Indicador PureFilter - indica que la circuitería multifase PureFilter funciona correctamente.

Especificaciones técnicas:

Especificación	PF30
Tensión nominal	240V~13A/3120W
Peso producto (kg.)	4.0KG.
Dimensiones del producto (mm)	435 x 205 x 92 (LxWxH)
Número de tomas	5 tomas
Longitud del cable	3M - SD500
Trabajo eléctrico en Julios	3850J
Impulso de corriente máximo	132.000A
Tiempo de respuesta	<1 nanosegundo
Protección coaxial	3 entradas, 3 salidas
Protección telefónica	1 entrada, 2 salidas
Protección Ethernet	1 entrada, 1 salida
Protección contra sobrecarga	Sí

Solución de problemas

La consola de alimentación no suministra alimentación

- Compruebe y asegúrese de que la consola de alimentación esté conectada a una toma de pared de corriente eléctrica C.A. con conexión a tierra. Algunas tomas de corriente requieren un interruptor de pared para encenderse y suministrar corriente eléctrica.
- Hay demasiados dispositivos conectados a la consola de alimentación, lo que sobrecarga el equipo y activa el cortacircuitos de sobrecarga. La consola de alimentación no está diseñada para manipular cargas de corriente superiores a 13 Amps o 3120 Watts. Pruebe a desconectar algunos dispositivos y haga reset al cortacircuitos localizado en el extremo de la consola de alimentación.

Cómo hacer reset al cortacircuitos: Espere por lo menos 10 minutos después de activación del cortacircuitos antes de hacer reset. Pulse el botón localizado junto al cable de alimentación en la parte trasera del equipo para hacer reset. La alimentación debería restaurarse en los conectores de la consola de alimentación.

- Los componentes podrían estar conectados en un conector "Conmutado" y el conector no está encendido. Compruebe y asegúrese de que el indicador "Switched ON" (encendido) del panel de control está iluminado. Si no estuviese iluminado pulse el botón "Switched" (encendido) del panel frontal de la consola de alimentación hasta que se ilumine en indicador "Switched ON", Ahora debe haber corriente eléctrica en todos los conectores conmutados.
- Sus equipos podrían no estar encendidos. Podría estar llegando corriente desde la consola de alimentación, pero el interruptor de encendido de los equipos no está encendido; los componentes no reciben alimentación. Pulse el botón de encendido de los componentes.
- La protección contra picos de corriente de los componentes podría haber caducado. La consola de alimentación está diseñada para dejar de suministrar corriente eléctrica a todos los conectores cuando la circuitería de protección de picos de corriente no funciona correctamente o ha caducado. Póngase en contacto con el servicio al cliente de Belkin para obtener ayuda.
- La consola de alimentación podría estar defectuosa. Póngase en contacto con el servicio al cliente de Belkin para obtener ayuda.

"Indicador de conexión a tierra correcta" no se ilumina

- Compruebe y asegúrese de que la consola de alimentación esté conectada en una toma de corriente eléctrica C.A. con conexión a tierra. No utilice ningún adaptador de enchufes.
- Si el indicador "Earth OK" (conexión a tierra correcta) aún no se ilumina, es porque tiene un problema de cableado a tierra. La conexión de la consola de alimentación a un conector que no dispone de una conexión a tierra correcta no es segura y anulará todas las garantías de Belkin. Desconecte la consola de alimentación y consulte con un electricista para realizar la conexión a tierra correcta del conector. Si el conector no está correctamente conectado a tierra y el indicador "Earth OK" (conexión a tierra correcta) aún no se ilumina, podría haber un fallo en la consola de alimentación. Póngase en contacto con el servicio al cliente de Belkin para obtener ayuda.

Solución de problemas

El indicador luminoso "Wiring OK" (Cableado correcto) no se ilumina

- Compruebe y asegúrese de que la consola de alimentación esté conectada en una toma de corriente eléctrica C.A. con conexión a tierra. No utilice ningún adaptador de enchufes.
- Esto indica que los hilos vivo y neutro (L-N) están invertidos. Desconecte la consola de alimentación y consulte a un electricista.

Para otras consultas técnicas y problemas por favor póngase en contacto con el Servicio de Atención al Cliente de Belkin en el teléfono 00 800 22355460.

Glosario de términos de alimentación:

Corriente alterna (C.A.): Es el tipo de corriente que habitualmente se encuentra en las tomas de corriente eléctrica de la casa. Se trata de un tipo de corriente eléctrica formada por ondas sinusoidales que oscilan cíclicamente.

Amp: Abreviatura de Amperio. Unidad de corriente eléctrica.

Corriente continua (C.C.): Es un tipo de corriente eléctrica que fluye en un sentido solamente. La C.C. no tiene ninguna forma de onda.

Interferencia electromagnética (EMI): Interferencia eléctrica generada por aparatos eléctricos y otros componentes que causan degradación en la calidad de sonido e imagen de los equipos de audio y vídeo.

Tierra: Un objeto que conduce, como por ejemplo un cable, conectado en una posición de potencial eléctrico cero. Los puntos de conexión comunes son varillas de tierra o tuberías de agua fría conectadas a tierra.

Trabajo eléctrico en Julios: Una medida de la energía eléctrica en Julios. Cuanto mayor sea el trabajo eléctrico, mayores sobretensiones eléctricas podrá absorber un dispositivo antes de fallar.

Impulso de corriente máximo: Es la corriente máxima (en Amperios) que se puede absorber antes de producirse un fallo. Cuanto mayor sea el impulso de corriente máximo, más corriente podrá absorber un dispositivo antes de fallar.

Interferencia de radiofrecuencia (RFI): La radiación electromagnética emitida por circuitos eléctricos que transmiten señales que cambian rápidamente como sub-producto de su funcionamiento normal y que produce interferencias o ruidos que se inducen a otros circuitos.

Impulso: Una variación transitoria muy rápida en la tensión o corriente eléctrica. Muchos transitorios pequeños a lo largo del tiempo producen desgaste y fallos de los componentes.

Sobretensión/Sobrecorriente: Un aumento de la tensión o la corriente eléctrica importante por encima del nivel designado de flujo de corriente eléctrica.

Garantía de los equipos conectados de Belkin

Belkin Limited otorga una garantía al consumidor original o usuario final de cualquier consola de alimentación Belkin durante toda la vida útil del producto, garantizando que la consola de alimentación Belkin está libre de defectos de diseño, montaje, material o mano de obra. Será reparada o sustituida según considere apropiado, cualquier consola de alimentación Belkin sin cargo alguno.

Belkin Limited reparará o sustituirá, a su elección, cualquier equipo ("equipo conectado") que quedase averiado por sobretensiones/impulsos transitorios o rayos (un "suceso"), mientras estuviera conectado a una consola de alimentación Belkin a una línea de alimentación correctamente cableada con tierra de protección (la "Garantía de Equipos Conectados de Belkin"). (En el caso de los modelos AP20500ea3M, AP20500ea3M-BLK, AP21000ea3M, AP21000ea3M-BLK, AP41000ea3M, AP41000ea3M-BLK, la línea telefónica y el cable coaxial deben estar correctamente conectados e instalados).

Esta garantía de los equipos Belkin conectados está sujeta a las limitaciones y exclusiones especificadas en el presente documento. Las garantías aquí proporcionadas no afectan los derechos estatutarios de los consumidores bajo las leyes nacionales aplicables en vigor ni los derechos del consumidor con relación al distribuidor que surjan de su contrato de venta/compra.

Belkin enviará, para la reparación o reemplazo del equipo conectado dañado, según su propia decisión, bien una cantidad igual al valor en el mercado regular del equipo averiado, o bien el precio original de compra de dicho equipo, el que sea más bajo de ambos, hasta la cantidad máxima especificada a continuación:

Para el Modelo AP20500ea3M (PF30) hasta un máximo de € 200.000
 Para el Modelo AP20500ea3M-BLK (PF30) hasta un máximo de € 200.000
 Para el Modelo AP21000ea3M (PF40) hasta un máximo de € 300.000
 Para el Modelo AP21000ea3M-BLK (PF40) hasta un máximo de € 300.000
 Para el Modelo AP41000ea3M (PF50) hasta un máximo de € 400.000
 Para el Modelo AP41000ea3M-BLK (PF50) hasta un máximo de € 400.000

El valor justo de mercado del equipo será el precio en el mercado de distribución actual del mismo modelo o uno similar, o la especificación acordada por Belkin en el momento de aceptar o aprobar cualquier reclamación.

Belkin se reserva el derecho de revisar la consola de alimentación Belkin dañada, los equipos averiados y el lugar en el que se produjo la anomalía. Todos los costes de envío de la consola de alimentación Belkin y de los equipos averiados a Belkin para su inspección correrán a cargo del comprador inicialmente. Belkin se reserva el derecho de negociar los costes de la reparación. Si Belkin determina, según su propio criterio, que resulta poco práctico el envío de los equipos averiados a Belkin, Belkin podrá designar, según su propio criterio, una empresa de reparación de equipos para que inspeccione y estime el coste de la reparación de dichos equipos. El coste, si existe, del envío de los equipos hacia y desde dicha empresa de reparaciones, y de la estimación correspondiente, correrá inicialmente a cargo del comprador. Los equipos averiados deberán permanecer

Garantía de los equipos conectados de Belkin

disponibles para su inspección hasta que haya finalizado la demanda. Una vez acordados los términos de la reclamación, Belkin Limited se reserva el derecho de subrogarse bajo cualquier póliza de seguros existente que el reclamante pudiera tener.

Todas las garantías aquí contenidas son nulas o quedan invalidadas si la consola de alimentación Belkin no ha sido correctamente instalada, fue modificada o alterada de alguna forma o si el equipo conectado no se utilizó bajo las condiciones de funcionamiento normales o según lo indicado en las etiquetas o instrucciones. Todas las consolas de alimentación Belkin deben ser conectadas directamente a una fuente de alimentación y no deben ser "encadenadas" conjuntamente en serie con otros sistemas SAI, terminales de alimentación, protectores de corriente o cables de prolongación. Cualquier instalación como las indicadas anula estas garantías. La garantía de los equipos conectados Belkin no lo protege de los desastres naturales (other than lightning) tales como inundaciones, terremotos, guerras y vandalismo) ni de los robos, mal uso, erosión, agotamiento, desuso o daño a causa de interrupciones en la alimentación (ej. apagones) modificación o alteración no autorizadas de programas o sistemas.

Esta garantía contiene la garantía exclusiva de Belkin y no existen otras garantías, expresas o implícitas incluyendo excepto para los consumidores, y la garantía implícita de comercio o adecuación a un propósito particular. En ningún caso Belkin será responsable de los daños consecuentes o pérdidas indirectas incluyendo la pérdida de negocio, beneficios, servicios, software, información, daños a soportes informáticos o daños o pérdidas de cualquier propiedad que ocurra con la venta o uso de cualquier consola de alimentación Belkin. Nada de lo aquí contenido servirá para excluir o limitar la responsabilidad de Belkin por la muerte o daños personales del consumidor como resultado de la negligencia por parte de Belkin o tergiversación fraudulenta.

Esta garantía es válida solamente para el consumidor original o usuario final del producto y no concede ningún derecho a ninguna otra persona. El consumidor original o usuario final debe guardar la factura original y la garantía para reparación o sustitución de la consola de alimentación Belkin y la garantía de equipos conectados de Belkin quedará anulada. Cualquier reclamación por daños que surja a partir de la garantía de equipos conectados de Belkin debe hacerse dentro de los 15 días a partir de la fecha de la eventualidad y deben ir acompañados de un recibo por los equipos averiados o la garantía de los equipos conectados de Belkin quedará anulada.

Garantía de los equipos conectados de Belkin

Esta garantía sólo se aplica a productos utilizados en el país de destino original.

Para plantear una reclamación contra la garantía de equipos conectados de Belkin, debe hacer lo siguiente:

1. Deberá disponer de la factura original con la fecha de compra.
2. Póngase en contacto con un Representante de Servicio al Cliente de Belkin Limited en el teléfono **00 800 2235460** dentro de los 15 días a partir de la eventualidad.

Esté preparada/o para suministrarnos la siguiente información:

- a. El número de pieza de la consola de alimentación Belkin.
 - b. Los equipos que estaban conectados a la consola de alimentación Belkin en el momento de la anomalía.
 - c. Los equipos que han sido averiados durante la anomalía y el alcance de los daños.
 - d. La fecha de la anomalía.
 - e. Lugar dónde compró la consola de alimentación Belkin.
 - f. Lugar dónde compró la consola de alimentación Belkin.
3. Su Representante de Servicio al Cliente de Belkin le indicará cómo enviar su equipo, la factura, la consola de alimentación Belkin en uso durante la eventualidad y cómo proceder con la reclamación.

Belkin Ltd
Express Business Park, Shipton Way
Rushden, NN10 6GL, Reino Unido
+44 (0) 1933 35 2000
+44 (0) 1933 31 2000 fax

E-mail: eurosupport@belkin.com
www.belkin.com

BELKIN®

www.belkin.com

Belkin Ltd.
Express Business Park
Shipton Way, Rushden
NN10 6GL, Reino Unido
+44 (0) 1933 35 2000
+44 (0) 1933 31 2000 fax

Belkin Iberia
C/ Anabel Segura, 10 planta baja, Of. 2
28108, Alcobendas, Madrid
España
+34 91 791 23 00
+34 91 490 23 35 fax

Belkin SAS
130 rue de Silly
92100 Boulogne-Billancourt,
Francia
+33 (0) 1 41 03 14 40
+33 (0) 1 41 31 01 72 fax

Belkin Italy & Greece
Via Carducci, 7
Milano 20123
Italia
+39 02 862 719
+39 02 862 719 fax

Belkin GmbH
Hanebergstrasse 2
80637 Munich
Alemania
+49 (0) 89 143405 0
+49 (0) 89 143405 100 fax

Belkin B.V.
Boeing Avenue 333
1119 PH Schiphol-Rijk,
Países Bajos
+31 (0) 20 654 7300
+31 (0) 20 654 7349 fax

© 2007 Belkin International, Inc. Todos los derechos reservados. Todos los nombres comerciales son marcas registradas de los respectivos fabricantes enumerados.

PM00188ea

BELKIN®

Protezione elettrica per impianti home cinema con tecnologia

PureFilter™

Power Console PF30

Manuale utente



AP20500ea3M
AP20500ea3M-BLK

Download from [Www.Somanuals.com](http://www.Somanuals.com). All Manuals Search And Download.

Indice

	Pagina
Introduzione	2
Indicazioni di sicurezza	3
Contenuto della confezione	4
Caratteristiche della Power Console	5
Collegamento e installazione	
Fase 1 Montaggio della Power Console (opzionale).....	6
Fase 2 Collegamento dei componenti video al filtro video	7
Fase 3 Collegamento dei componenti audio al filtro audio	8
Fase 4 Collegamento del filtro audio ad alta intensità di corrente (intervallo di attesa di 8 secondi).....	9
Fase 5 Collegamento della linea del servizio Pay-Per-View/linea telefonica	10
Fase 6 Collegamento delle linee coassiali della tv via cavo/satellitare	11
Fase 7 Collegamento della linea Ethernet a banda larga	12
Funzionamento	13
Specifiche tecniche	13
Rilevazione e risoluzione delle anomalie	14
Glossario dei termini elettrici	15
Garanzia sulle apparecchiature collegate Belkin	16

Introduzione

Grazie per aver scelto di acquistare la Belkin Power Console. La Power Console è stata progettata per pulire, proteggere e distribuire in maniera efficace la corrente di alimentazione al vostro prezioso impianto "home cinema". La Belkin Power Console garantisce il massimo della purezza e nitidezza di qualsiasi film che stiate guardando o brano musicale che stiate ascoltando.

La Power Console presenta diverse caratteristiche innovative il cui scopo è offrire la migliore esperienza di home cinema possibile. La tradizionale corrente alternata alimentata agli impianti domestici risulta generalmente inquinata dalle "interferenze" causate da numerose fonti presenti presso le abitazioni, tra cui computer, impianti elettronici generici ed elettrodomestici di uso comune. Le caratteristiche del PureFilter Circuitry™ integrato nella Power Console sono state ottimizzate per consentire l'eliminazione delle interferenze elettriche e per erogare corrente pulita e nitida a qualsiasi prezioso dispositivo audio, video e ad alta intensità di corrente. Il PureFilter Circuitry multifase offre un efficace isolamento tra i componenti audio, video e ad alta densità di corrente. L'isolamento impedisce che eventuali interferenze causate dai componenti già collegati alla Power Console possano contaminare altri dispositivi collegati. Inoltre, la Power Console prevede una protezione avanzata dalle sovratensioni che scollega automaticamente i dispositivi dalla fonte di alimentazione quando la tensione in ingresso raggiunge un livello pericoloso e ripristina automaticamente la corrente quando la tensione ritorna ad un livello di sicurezza.

Siamo perfettamente coscienti del fatto che anche l'aspetto estetico del vostro impianto è importante. Per questo motivo abbiamo contattato alcuni tra i migliori designer industriali del mondo affinché progettassero l'alloggiamento più adatto alla Belkin Power Console. Il design minimalista che caratterizza la Power Console fonde la funzionalità con un look semplice e tuttavia elegante, andando a creare un eccellente elemento complementare del vostro impianto home cinema.

Come probabilmente saprete, le fonti di corrente alternata non sono l'unica minaccia alla sicurezza dei vostri impianti ed è per questo che la Belkin Power Console è dotata di tre serie di collegamenti coassiali per proteggere le linee della TV via cavo, dell'antenna e delle linee di segnalazione satellitari. La Power Console è dotata anche delle prese telefoniche di protezione delle linee del servizio Pay-Per-View e delle prese di collegamento Ethernet a banda larga per salvaguardare le linee di trasmissione dati che trasferiscono i contenuti digitali al vostro impianto home cinema.

Il desiderio di offrire le più recenti innovazioni dell'esperienza dell'home cinema è la forza trainante che si nasconde dietro al design della console Belkin, per garantire la massima nitidezza delle immagini e purezza del suono dei vostri componenti. Desideriamo ringraziarvi ancora una volta per aver scelto la Belkin Power Console.

Indicazioni di sicurezza

Avvertenza - Messa a terra

Questo dispositivo deve essere collegato direttamente ad una presa elettrica CA con messa a terra. Non collegare o creare una configurazione "daisy-chain" tra questo dispositivo ed altri dispositivi elettrici, quali protezioni dalle sovracorrenti, prese multiple o dispositivi UPS. Non collegare questo dispositivo ad una prolunga. Il mancato collegamento diretto di questo dispositivo con una presa elettrica con messa a terra può causare lesioni personali o danni ai dispositivi, annullando la validità della garanzia sulle apparecchiature collegate Belkin. Nel dubbio se le prese CA siano debitamente messe a terra, rivolgersi ad un elettricista autorizzato.

Avvertenza - Antenne esterne e parabole per impianti satellitari

Se si utilizzano antenne, parabole o altri tipi di dispositivi hardware installati all'esterno degli edifici e che vengono collegati alla Belkin Power Console, accertarsi che tutti i rispettivi cavi siano debitamente messi a terra. Questo accorgimento vi proteggerà dalle sovratensioni, dai fulmini o dalle cariche statiche.

Avvertenza - Protezione dai fulmini

Nonostante la Belkin Power Console sia stata creata per resistere ad eventuali sovracorrenti consistenti, non è possibile garantirne le capacità di proteggere tutte le apparecchiature nel corso di temporali violenti. Nel corso di un forte temporale, è consigliabile staccare la Power Console dalla presa a muro. Non sarà necessario scollegare nessun altro dispositivo collegato alla Power Console.

Avvertenza - Acqua ed altri liquidi: rischio di folgorazione

Questo dispositivo non è adatto ad essere utilizzato con gli acquari o altri prodotti correlati all'impiego di acqua. Utilizzare esclusivamente in luoghi coperti e asciutti. Non mettere in funzione la Power Console se sull'unità o al suo interno fosse stato versato del liquido. La mancata conformità a queste indicazioni può comportare gravi lesioni o avere conseguenze letali.

Avvertenza - Pulizia

Prima di procedere alla pulizia, staccare sempre la Power Console dalla presa CA a muro. La Power Console deve essere pulita soltanto con un panno pulito e asciutto o un panno per spolverare. Non utilizzare soluzioni detergenti, spray e non immergere in acqua. Se necessario, pulire la fascia frontale per eliminare le ditate. Per la pulizia, inumidire un panno morbido con acqua calda saponata e sfregare delicatamente. Asciugare la fascia frontale immediatamente e con cura prima di collegare la console alla rete elettrica.

Nota: non utilizzare una quantità eccessiva di acqua per pulire la fascia frontale.

Avvertenza - All'interno del dispositivo non sono presenti particolari riparabili dall'utilizzatore

Se per qualsiasi motivo la Power Console non dovesse funzionare, non tentare assolutamente di ripararla o smontarla. Scollegare l'unità e consultare il Manuale Utente per le informazioni sulla garanzia ed i contatti per l'assistenza.

Indicazioni di sicurezza

Avvertenza - Sicurezza del cavo di alimentazione

Non far passare il cavo di alimentazione CA della console vicino alle fonti di calore. In caso contrario, si potrebbe danneggiare il cavo di alimentazione e provocarne un guasto con un conseguente rischio di folgorazione.

Non far passare il cavo di alimentazione CA della console in aree ad intenso traffico pedonale dove le persone possano rischiare di inciampare (corridoi, ingressi, al centro di una stanza).

Se il cavo di alimentazione risultasse logoro, strappato, tagliato o danneggiato in altro modo, interrompere immediatamente l'utilizzo e fare riferimento alla sezione dedicata alla garanzia di questo Manuale Utente per ulteriori istruzioni.

Le seguenti informazioni sono valide solamente per gli Stati membri della UE..

Questo simbolo indica che il prodotto non deve essere considerato come un rifiuto domestico. Mediante lo smaltimento corretto di questo prodotto, si contribuirà a prevenire potenziali effetti negativi sull'ambiente e sulla salute umana, che potrebbero essere causati da uno smaltimento inappropriato del prodotto. Per ulteriori informazioni sul riciclaggio di questo prodotto, visitare il sito web www.belkin.com (Oppure contattare la sede comunale locale, il servizio di smaltimento rifiuti domestici o il negozio nel quale è stato acquistato il prodotto).



Contenuto della confezione

- Manuale utente
- Console di alimentazione Belkin PF30
- Belkin Power Console
- Una coppia di staffe per il montaggio su rack
- Cavo patch RJ45 Ethernet da 1,8m - Per il collegamento a banda larga
- Cavo telefonico RJ11 da 1,8m
- Cavo coassiale tipo F per impianti satellitari o TV via cavo Belkin
- Cavo coassiale per antenne Belkin da 1,8m

Caratteristiche della Power Console

- 1. Pulsante Switched** - alimenta e interrompe la corrente alle prese "switched" della Power Console
- 2. Display centrale a LED** - mantiene sotto controllo le funzioni vitali della Power Console
- 3. Filtro video** - garantisce un'eccellente riduzione delle interferenze della linea e dei componenti video (filtro analogico monofase)
- 4. Filtro audio** - garantisce un'eccellente riduzione delle interferenze della linea e sui componenti audio (filtro analogico monofase)
- 5. Filtro HiCurrent™** - alimenta corrente ad alta intensità agli amplificatori e ai ricevitori ad alto assorbimento; ottimizzato per filtrare le interferenze della linea CA a questi componenti
- 6. Ingresso/uscita TV via cavo, antenna e linea satellitare** - protegge le linee di cavi coassiali da eventuali interferenze elettriche pericolose che le possono raggiungere
- 7. Ingresso/uscita servizio Pay-Per-View/linea telefonica** - protegge le linee Pay-Per-View, telefonica o DSL dalle sovracorrenti pericolose che possono danneggiare l'apparecchiatura; lo splitter integrato suddivide una linea unica in 2 linee
- 8. Interruttore di circuito da 13 Amp** - mette a disposizione la sicurezza di un interruttore di circuito resettabile
- 9. Ingresso/uscita del collegamento Ethernet a banda larga** - protegge le linee Ethernet a banda larga utilizzate per i ricevitori multimediali digitali, le periferiche di gioco o l'accesso a Internet su banda larga da pericolose sovracorrenti
- 10. Vite di terra** - mette a disposizione un punto di messa a terra per i componenti non messi a terra

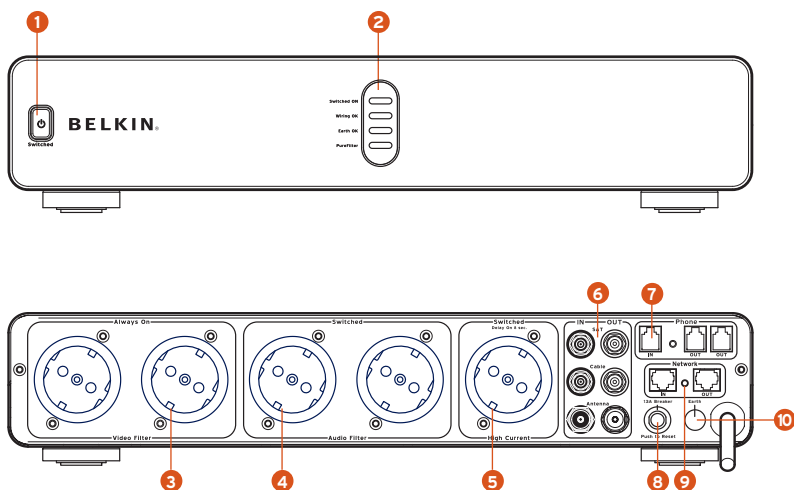

Collegamento e installazione

Fase 1

Montaggio della Power Console (opzionale)

La Belkin Power Console si può montare su un rack per apparecchi audiovisivi standard oppure all'interno di un armadietto dotato di apposito rack.

- A. Estrarre le staffe di montaggio dalla confezione.
- B. Accertarsi che la Power Console sia scollegata.
- C. Allineare la staffa con la parte anteriore della Power Console per eseguire l'installazione di flusso.
- D. Collegare la staffa al lato della Power Console (Fig. 1). Per montare ciascuna staffa sono necessarie almeno quattro viti.
- E. Ripetere i passaggi C e D per eseguire l'installazione della staffa sull'altro lato della Power Console.
- F. Montare la Power Console sul rack.

Nota: le viti per montare la Power Console sul rack non sono fornite in quanto devono essere specifiche per il particolare tipo di apparecchiatura che si possiede. Contattare il produttore del rack se non si hanno a disposizione le viti di montaggio corrette.

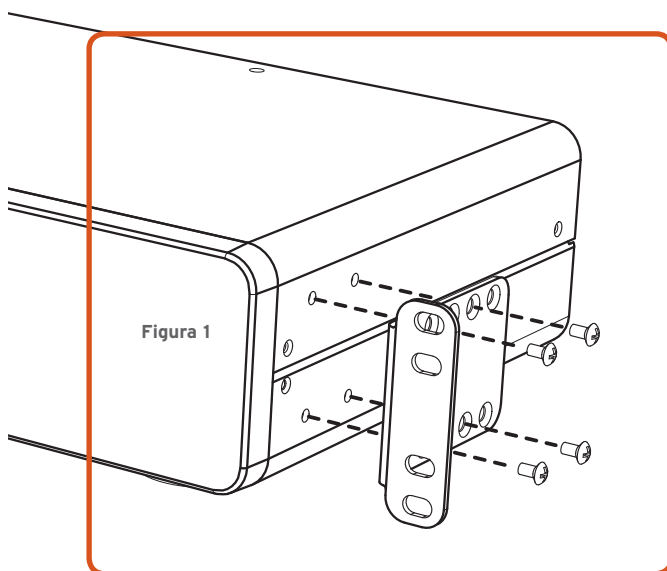

Collegamento e installazione

Fase 2

Collegamento dei componenti video al filtro video

La Belkin Power Console contiene un filtro video isolato ottimizzato per pulire e regolarizzare la corrente alimentata a tutti i componenti video. Il filtro video serve anche ad isolare i componenti video dai componenti audio e audio ad alta intensità di corrente collegati.

- A. Applicare le etichette del cavo di alimentazione dell'unità Belkin sul cavo di alimentazione di ciascun componente prima di inserire il cavo nelle prese della Power Console.
- B. Collegare i cavi di alimentazione dei propri componenti video ad una presa qualsiasi etichettata con "Video Filter" (Filtro Video). Diseguito sono elencati i componenti video più comuni:
 1. TV/Monitor
 2. Videoregistratori
 3. Decodificatori digitali con cavo analogico
 4. Proiettori

Nota: alle prese di filtrazione video si può collegare qualsiasi tipo di componente video, non soltanto i componenti elencati in precedenza.

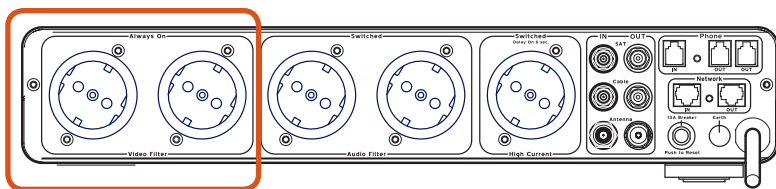

Collegamento e installazione

Fase 3

Collegamento dei componenti audio al filtro audio

La Belkin Power Console contiene un filtro audio isolato ottimizzato per pulire e regolarizzare la corrente alimentata a tutti i componenti audio. Il filtro audio serve anche ad isolare i componenti audio dai componenti video e video ad alta intensità di corrente collegati.

- A. Applicare le etichette del cavo di alimentazione dell'unità Belkin sul cavo di alimentazione di ciascun componente prima di inserire il cavo nelle prese della Power Console.
- B. Collegare i cavi di alimentazione dei propri componenti audio ad una presa qualsiasi etichettata con "Audio Filter" (Filtro Audio). Di seguito sono elencati i componenti audio più comuni:
 1. **Registratori**
 2. **Ricevitori (Preamp)**
 3. **Giradischi**

Nota: alle prese di filtrazione audio si può collegare qualsiasi tipo di componente audio, non soltanto i componenti elencati in precedenza.

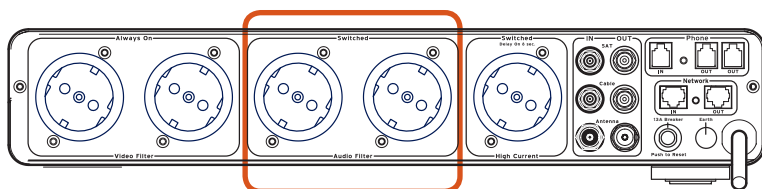

Collegamento e installazione

Fase 4

Collegamento del filtro audio ad alta intensità di corrente (con intervallo di attesa di 8 secondi)

la presa HiCurrent è specificamente progettata per filtrare le interferenze della linea CA durante l'erogazione massima della corrente agli amplificatori ad alto assorbimento e ad altri componenti audio ad alta densità di corrente.

Note: la presa HiCurrent prevede un intervallo di attesa di otto secondi che consente agli amplificatori ad alta intensità di corrente di attivarsi per ultimi e disattivarsi per primi, evitando vibrazioni fastidiose, e potenzialmente dannose, degli altoparlanti.

- A. Applicare le etichette del cavo di alimentazione dell'unità Belkin sul cavo di alimentazione di ciascun componente prima di inserire il cavo nella presa HiCurrent della Power Console.
- B. Collegare il dispositivo ad alta intensità di corrente alla presa "HiCurrent Filter". Di seguito sono elencati i componenti ad alta intensità di corrente più comuni:
 1. **Amplificatori**
 2. **Sub-Woofers potenziati**
 3. **Altoparlanti elettrostatici**

Note: alle prese ad alta intensità di corrente è possibile collegare qualsiasi tipo di componente audio ad alta intensità di corrente, non soltanto ai componenti elencati in precedenza.

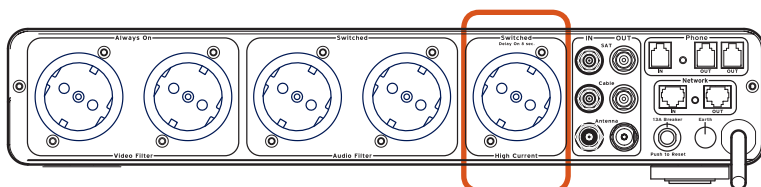

Collegamento e installazione

Fase 5

Collegamento della linea del servizio Pay-Per-View/linea telefonica

La Belkin Power Console viene fornita corredata di una protezione per la linea del servizio Pay-Per-View/linea telefonica con uno splitter integrato. Si tratta di morsetti telefonici RJ11 standard, etichettati con la scritta "Phone".

- A. Collegare un'estremità del cavo telefonico alla presa a muro normalmente destinata alla linea telefonica. Collegare l'altra estremità del cavo telefonico al morsetto telefonico della Power Console contrassegnato con "IN".
- B. Collegare un'estremità del cavo telefonico Belkin (fornito) al morsetto telefonico della Power Console contrassegnato con "OUT". Collegare l'altra estremità di questo cavo al morsetto telefonico per il servizio Pay-Per-View sul ricevitore DSS.
- C. Per collegare un telefono: collegare un'estremità di un altro cavo telefonico al morsetto telefonico della Power Console contrassegnato con "OUT". Collegare l'altra estremità di questo cavo al telefono che si desidera utilizzare.

Nota: sono state incluse nella confezione anche le etichette per le linee "Phone IN" e "Phone OUT" per facilitare l'organizzazione dell'impianto.

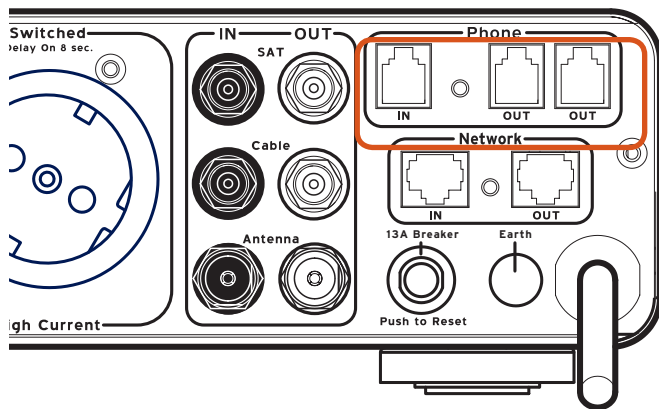

Collegamento e installazione

Fase 6

Collegamento delle linee coassiali della tv via cavo/satellitare

La Belkin Power Console viene fornita con due coppie di collegamenti per cavi coassiali di tipo F ed una coppia di collegamenti per le antenne che proteggono l'impianto da eventuali interferenze elettriche pericolose che possono attraversare le linee di trasmissione dei segnali via cavo/satellitari e delle antenne. Per collegare i componenti dell'impianto home cinema alla Power Console serviranno alcuni cavi coassiali supplementari.

- A.** Televisione satellitare (DSS) - Collegare il cavo coassiale di tipo F in entrata per la televisione satellitare al connettore contrassegnato con "SAT IN". Collegare un'estremità di un secondo cavo coassiale al connettore etichettato "SAT OUT". Collegare l'altra estremità di questo cavo al sintonizzatore della televisione satellitare.
- B.** Televisione via cavo- Collegare il cavo coassiale di tipo F in entrata per la televisione via cavo al connettore contrassegnato con "Cable IN". Collegare un'estremità di un secondo cavo coassiale al connettore etichettato "Cable OUT". Collegare l'altra estremità di questo cavo al decodificatore digitale TV via cavo.
- C.** Antenna - Collegare la linea del cavo dell'antenna TV o radio in entrata al connettore contrassegnato "Antenna IN". Collegare un'estremità di un secondo cavo dell'antenna al connettore etichettato "Antenna OUT". Collegare l'altra estremità di questo cavo al proprio impianto TV o radio.

Nota: sono state incluse nella confezione anche le etichette per le linee "Coax IN" e "Coax OUT" per facilitare l'organizzazione dell'impianto.

AVVERTENZA IMPORTANTE: per proteggere in maniera adeguata tutte le apparecchiature da eventuali danni causati da una sovracorrente, tutte le linee dei cavi coassiali in entrata dovrebbero essere correttamente messe a terra. Contattare un elettricista autorizzato per accertare che tutte le linee via cavo sia correttamente messe a terra con un tubo per l'acqua fredda o un picchetto di terra.

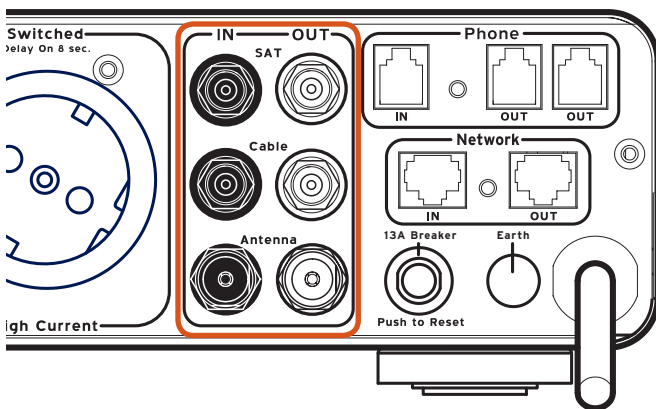

Collegamento e installazione

Fase 7

Collegamento della linea Ethernet a banda larga

La Belkin Power Console viene fornita corredata di una protezione a banda larga della linea Ethernet. Si tratta delle porte standard Ethernet RJ45 etichettate con il contrassegno "Network" (Rete).

- A. Collegare un'estremità di un cavo patch di rete RJ45 ad una porta di rete (oppure direttamente ad un router o una presa di rete a muro cablata). Collegare l'altra estremità del cavo patch di rete alla porta di rete contrassegnata con "IN".
- B. Collegare un'estremità del cavo Ethernet a banda larga (fornito) alla porta di rete contrassegnata con "OUT". Collegare l'altra estremità di questo cavo al dispositivo collegato in rete (ricevitore digitale, console di gioco e via dicendo)

Nota: sono state incluse nella confezione anche le etichette per le linee "Network IN" e "Network OUT" per facilitare l'organizzazione dell'impianto.

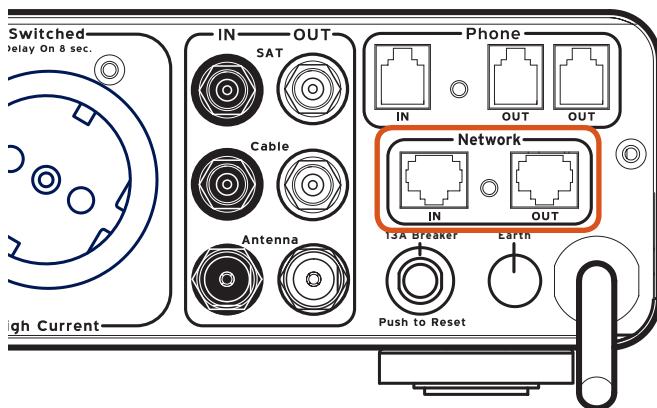

Funzionamento

Pannello di controllo centrale a LED

La Belkin Power Console è corredata di un display a LED che tiene sotto controllo le funzioni vitali della Power Console.

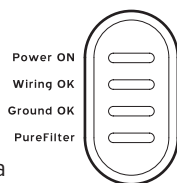

- A.** Spia luminosa alimentazione (Power ON): indica che le prese "Switched" sono alimentate.
- B.** Spia luminosa cablaggio (Wiring OK): indica se la presa CA alla quale è collegata la Power Console è cablata correttamente o se i cavi sono incrociati. Se la spia del cablaggio non si illumina, significa che i cavi di fase e neutro sono stati invertiti. Per maggiori informazioni vedere a pagina 15 della sezione "Rilevazione e Risoluzione delle Anomalie".
- C.** Spia luminosa di indicazione messa a terra (Ground OK): indica se la Power Console sia collegata ad una presa CA correttamente messa a terra. Se la spia luminosa della messa a terra non si illumina, significa che la presa a muro CA non è stata correttamente messa a terra. Per maggiori informazioni vedere a pagina 14 della sezione "Rilevazione e Risoluzione delle Anomalie".
- D.** Spia luminosa PureFilter: indica che la circuiteria multifase PureFilter sta funzionando correttamente.

Specifiche tecniche: Belkin Power Console

Specifica	PF30
Valori elettrici nominali	240V~13A/3120W
Peso del dispositivo (kg)	4.0kg.
Dimensioni del dispositivo (mm)	435 x 205 x 92mm (LxWxH)
Numero di prese	5 prese
Lunghezza del cavo	3M - SD500
Valori energetici in joule	3.850J
Picco di corrente massimo	132.000A
Tempo di risposta	<1 nanosecondo
Protezione coassiale	3-in; 3-out
Protezione telefonica	1-in; 2-out
Protezione Ethernet	1-in; 1-out
Protezione sovraccarico	Sì

Rilevazione e risoluzione delle anomalie

La Power Console non eroga corrente

- Accertarsi che la Power Console sia collegata alla presa a muro CA correttamente messa a terra. Alcune prese richiedono un commutatore a muro di accensione affinché la potenza venga erogata alla presa.
- Alla Power Console potrebbero essere collegati troppi dispositivi che sovraccaricano l'unità e fanno scattare l'interruttore di circuito di sovraccarico. La Power Console non è adatta a gestire carichi di corrente maggiori di 13 ampere o 3120 watt. Cercare di scollegare alcuni dispositivi e resettare l'interruttore di circuito previsto sull'estremità della Power Console.

Per resettare l'interruttore di circuito: attendere almeno 10 minuti dallo scatto dell'interruttore di circuito prima di tentare un reset dell'interruttore. Per eseguire il reset premere il pulsante previsto accanto al cavo di alimentazione sul retro dell'unità. L'erogazione di corrente alle prese sulla Power Console dovrebbe venire ripristinata.

- I componenti potrebbero essere collegati ad una presa "Switched" ma la presa potrebbe non essere attiva. Accertarsi che la spia "Switched ON" sul pannello di controllo sia accesa. Se la spia non è accesa, premere il pulsante "Switched" sulla fascia anteriore della Power Console fino a quando l'indicatore "Switched ON" si illumina. A questo punto tutte le prese a interruttore dovrebbero essere alimentate.
- I componenti potrebbero non essere accesi. Potrebbe esservi un flusso di corrente dalla Power Console, ma se l'interruttore di alimentazione del proprio componente non è attivato, il componente non può ricevere corrente. Attivare l'interruttore di alimentazione del componente.
- I componenti della protezione dalle sovracorrenti potrebbero essere guasti. La Power Console è stata progettata in modo da interrompere l'erogazione di corrente a tutte le prese quando il circuito di protezione dalle sovracorrenti non funziona correttamente o si è guastato. Contattare l'Assistenza Clienti Belkin per ricevere assistenza.
- La Power Console potrebbe essere guasta. Contattare l'Assistenza Clienti Belkin per ricevere assistenza.

La spia luminosa "Earth OK" non è accesa

- Accertarsi che la Power Console sia collegata alla presa a muro CA messa a terra. Non utilizzare nessun tipo di adattatore.
- Se la spia "Earth OK" non è ancora accesa, indica la presenza di un problema di cablaggio di messa a terra. Collegare la Console di alimentazione ad una presa che non sia stata correttamente messa a terra non è sicuro e può comportare l'annullamento di tutte le garanzie Belkin. Staccare la Console di alimentazione e rivolgersi ad un elettricista affinché metta a terra correttamente la presa. Se la presa è correttamente messa a terra e la spia "Earth OK" non è ancora accesa, la Power Console potrebbe essere guasta. Contattare l'Assistenza Clienti Belkin per ricevere assistenza.

Rilevazione e risoluzione delle anomalie

La spia "Wiring OK" non è accesa

- Accertarsi che la Power Console sia collegata alla presa a muro CA messa a terra. Non utilizzare nessun tipo di adattatore.
- Significa che i cavi di fase e neutro (L-N) sono stati invertiti. Staccare la Power Console e rivolgersi ad un elettricista.

Per qualsiasi altro problema tecnico o anomalia, rivolgersi al Servizio Clienti Belkin al numero 00 800 2235460.

Glossario dei termini elettrici:

Corrente Alternata (CA): la corrente che scorre generalmente attraverso le prese elettriche di un'abitazione. Si tratta di una corrente elettrica con la forma di un'onda sinusoidale che oscilla continuamente verso l'alto e verso il basso.

Amp: un'abbreviazione per Ampere. Si tratta di un'unità della corrente elettrica.

Corrente continua (CC): una corrente elettrica che fluisce in una sola direzione. La corrente CC non ha una forma sinusoidale.

Interferenza elettromagnetica (IEM): si tratta dell'interferenza elettrica generata dai dispositivi e da molti altri componenti elettrici e che compromette la qualità del suono e dell'immagine nell'apparecchiatura audio e video.

Messa a terra: quando un oggetto conduttore, come un cavo, viene collegato in una posizione con potenziale di tensione zero. I punti di collegamento più comuni sono i picchetti di terra o i tubi dell'acqua fredda collegati alla messa a terra.

Valori energetici in joule: una misura dell'energia elettrica. Maggiore è il valore in joule e maggiore è il numero delle sovracorrenti che un dispositivo può assorbire prima di guastarsi.

Picco di corrente massimo: la corrente massima (in Amp) assorbibile prima di guastarsi. Maggiore è il picco di corrente massimo e maggiore è la quantità di corrente assorbibile da un dispositivo senza guastarsi.

Interferenze in radiofrequenza (RFI): le radiazioni elettromagnetiche emesse dai circuiti elettrici che trasportano segnali a variazione rapida come prodotto derivato che si va ad aggiungere al normale funzionamento e che provocano la presenza di interferenze o fattori di disturbo in altri circuiti.

Picco: una variazione transitoria della tensione o della corrente molto rapida. Numerose variazioni transitorie con il passare del tempo fanno consumare e guastare i componenti.

Sovracorrente: un incremento della tensione o della corrente di gran lunga superiore al livello previsto in un flusso di elettricità.

Garanzia sulle apparecchiature collegate Belkin

Belkin Limited garantisce al cliente che ha effettuato l'acquisto e a qualsiasi altro utente di una Belkin Power Console per tutta la durata del dispositivo, che la Belkin Power Console non presenterà alcun difetto di progettazione, montaggio, materiale o lavorazione e si impegna a riparare o sostituire, a propria discrezione, gratuitamente, eventuali Belkin Power Console difettose.

Belkin Limited provvederà a riparare o sostituire, a propria discrezione, qualsiasi apparecchio ("apparecchio collegato") che possa venire danneggiato da un picco/eccesso di tensione transitorio o colpo di fulmine (un "incidente") che fosse stato correttamente collegato attraverso una Belkin Power Console ad una linea di alimentazione correttamente cablata con un collegamento di massa di protezione (la "Garanzia sulle apparecchiature collegate Belkin"). (Per i modelli AP20500ea3M, AP20500ea3M-BLK, AP21000ea3M, AP21000ea3M-BLK, AP41000ea3M, AP41000ea3M-BLK, la linea telefonica ed il cavo coassiale dovranno essere collegati ed installati correttamente).

La Garanzia sulle apparecchiature collegate Belkin è soggetta ai limiti e alle esclusioni previste dalla stessa. Le garanzie fornite non influiscono sui diritti legali previsti dalle leggi nazionali applicabili in vigore né sui diritti del consumatore nei confronti del rivenditore stabiliti dal contratto di compravendita.

Belkin si impegnerà a spendere per riparare o sostituire a propria discrezione l'apparecchiatura collegata danneggiata, un importo pari al valore equo di mercato dell'apparecchiatura danneggiata o il prezzo di acquisto originale dell'apparecchiatura, laddove prevarrà il valore minore fino ad un importo massimo stabilito di seguito:

Per il modello AP20500ea3M (PF30), fino ad un massimo di € 200.000
 Per il modello AP20500ea3M-BLK (PF30), fino ad un massimo di € 200.000
 Per il modello AP21000ea3M (PF40), fino ad un massimo di € 300.000
 Per il modello AP21000ea3M-BLK (PF40), fino ad un massimo di € 300.000
 Per il modello AP41000ea3M (PF50), fino ad un massimo di € 400.000
 Per il modello AP41000ea3M-BLK (PF50), fino ad un massimo di € 400.000

Per stabilire il valore equo di mercato dell'apparecchiatura farà fede il valore di mercato al dettaglio dello stesso modello o di un modello simile o quanto specificamente concordato con Belkin nel momento in cui accetterà o approverà qualsiasi richiesta di indennizzo.

Belkin si riserva il diritto di sottoporre ad ulteriore verifica la Belkin Power Console, l'apparecchiatura danneggiata e il luogo dove si è verificato il danno. Tutti i costi di spedizione della Belkin Power Console e dell'apparecchiatura danneggiata a Belkin ai fini dell'ispezione saranno inizialmente a carico dell'acquirente. Belkin si riserva il diritto di trattare sul costo delle riparazioni. Se Belkin dovesse ritenere, a propria discrezione, che inviare l'apparecchio danneggiato non sia pratico, Belkin potrà decidere, a propria discrezione di farlo ispezionare e determinare il costo della riparazione presso una struttura diversa dalla propria. Eventuali spese di spedizione dell'apparecchio a tale sede per la riparazione saranno

Garanzia sulle apparecchiature collegate Belkin

inizialmente a carico dell'acquirente. Eventuali apparecchi danneggiati dovranno essere mantenuti disponibili per eventuali verifiche fino alla risoluzione della richiesta di indennizzo. Al raggiungimento di un accordo, Belkin Limited si riserva il diritto di essere surrogato da eventuali polizze assicurative del richiedente.

Tutte le garanzie fornite in base al presente documento saranno nulle e non saranno valide nel caso la Belkin Power Console non fosse stata installata correttamente, o fosse stata modificata, manipolata in altro modo o se gli apparecchi collegati non fossero stati utilizzati rispettando le normali condizioni di esercizio o conformemente a quanto indicato nelle etichette o nelle istruzioni. Tutte le Belkin Power Console dovranno essere collegate direttamente alla fonte di alimentazione e non in configurazione "daisy-chain" in modalità seriale con prese multiple, UPS o altri dispositivi di protezione dalle sovracorrenti o prolunghe. Eventuali installazioni di questo tipo renderanno nulle le garanzie offerte. La Garanzia sulle apparecchiature collegate Belkin non copre danni da imputarsi a calamità naturali (tranne i fulmini), tra cui allagamenti o terremoti, da guerre, atti di vandalismo, furti, usura, erosione, assottigliamento, obsolescenza, abusi, danni dovuti ad interferenze di bassa tensione (tra cui parziali oscuramenti o abbassamenti di tensione), programmazione non autorizzata oppure modifiche o alterazioni all'apparecchiatura dell'impianto.

Questa garanzia fa riferimento all'esclusiva garanzia di Belkin, e non sono previste altre forme di garanzia, espresse o implicite, comprese, ad eccezione di quanto stabilito per salvaguardare il consumatore, la garanzia implicita di commerciabilità ed idoneità a scopi particolari. In nessun caso Belkin sarà ritenuto responsabile per eventuali perdite dirette o indirette, tra le quali eventuali danni per mancato guadagno o mancata vendita, mancato servizio, perdita del software, perdita delle informazioni, danni ad altri dispositivi informatici diversi dall'hardware o danni o perdite di proprietà dovute alla vendita o all'utilizzo di qualsiasi Belkin Power Console. Nessuna delle clausole qui riportate servirà ad escludere o limitare la responsabilità di Belkin nel caso di decesso o lesioni personali dell'utilizzatore imputabili ad una negligenza o falsa dichiarazione di Belkin.

Questa garanzia sarà valida soltanto per il cliente che avrà effettuato l'acquisto o eventuale altro utilizzatore del dispositivo e non conferisce altri diritti a terze persone. Il cliente che avrà effettuato l'acquisto o eventuale altro utilizzatore dovranno conservare la ricevuta originale, in caso contrario la garanzia di riparazione e sostituzione della Belkin Power Console e la Garanzia sulle apparecchiature collegate Belkin non saranno valide. Tutte le richieste di indennizzo presentate sulla base della Garanzia sulle apparecchiature collegate Belkin dovranno essere presentate entro 15 giorni da quando si sarà verificato l'incidente, corredate della ricevuta di acquisto dell'apparecchio danneggiato, in caso contrario la Garanzia sulle apparecchiature collegate Belkin non sarà valida.

Questa Garanzia è valida soltanto per i dispositivi utilizzati nel Paese al quale erano destinati in origine.

Garanzia sulle apparecchiature collegate Belkin

Per presentare reclamo sulla base della Garanzia sulle apparecchiature collegate Belkin, è necessario:

1. Avere a disposizione una ricevuta di acquisto datata.
2. Contattare un Rappresentante del Servizio Clienti Belkin Limited al numero **00 800 22355460** entro 15 giorni dall'incidente.

Avere a disposizione le seguenti informazioni:

- a. Il codice prodotto della Belkin Power Console.
 - b. Il tipo di apparecchiatura collegata alla Belkin Power Console al momento dell'incidente.
 - c. L'apparecchiatura danneggiata durante l'incidente e l'entità del danno.
 - d. La data dell'incidente.
 - e. Il luogo di acquisto della Belkin Power Console.
 - f. La data di acquisto della Belkin Power Console.
3. Il Responsabile del Servizio Clienti Belkin fornirà le indicazioni necessarie alla spedizione e al ricevimento della Belkin Power Console utilizzata al momento dell'incidente e su come procedere per la presentazione del reclamo.

Belkin Ltd
Express Business Park, Shipton Way
Rushden, NN10 6GL, United Kingdom
+44 (0) 1933 35 2000
+44 (0) 1933 31 2000 fax

E-mail: eurosupport@belkin.com
www.belkin.com

BELKIN®

www.belkin.com

Belkin Ltd.
Express Business Park
Shipton Way, Rushden
NN10 6GL, Regno Unito
+44 (0) 1933 35 2000
+44 (0) 1933 31 2000 fax

Belkin Iberia
C/ Anabel Segura, 10 planta baja, Of. 2
28108, Alcobendas, Madrid
Spagna
+34 91 791 23 00
+34 91 490 23 35 fax

Belkin SAS
130 rue de Silly
92100 Boulogne-Billancourt,
Francia
+33 (0) 1 41 03 14 40
+33 (0) 1 41 31 01 72 fax

Belkin Italy & Greece
Via Carducci, 7
Milano 20123
Italia
+39 02 862 719
+39 02 862 719 fax

Belkin GmbH
Hanebergstrasse 2
80637 Munich
Germania
+49 (0) 89 143405 0
+49 (0) 89 143405 100 fax

Belkin B.V.
Boeing Avenue 333
1119 PH Schiphol-Rijk,
Paesi Bassi
+31 (0) 20 654 7300
+31 (0) 20 654 7349 fax

© 2007 Belkin International, Inc. Tutti i diritti riservati. Tutti i nomi commerciali sono marchi registrati dai rispettivi produttori elencati.

PM00188ea

Free Manuals Download Website

<http://myh66.com>

<http://usermanuals.us>

<http://www.somanuals.com>

<http://www.4manuals.cc>

<http://www.manual-lib.com>

<http://www.404manual.com>

<http://www.luxmanual.com>

<http://aubethermostatmanual.com>

Golf course search by state

<http://golfingnear.com>

Email search by domain

<http://emailbydomain.com>

Auto manuals search

<http://auto.somanuals.com>

TV manuals search

<http://tv.somanuals.com>