



# ALTEC LANSING®



**THX**  
CERTIFIED

## MX-5021

*User's guide  
Mode d'emploi*

*Guía del usuario  
Guia do Usuário*

## FCC INSTRUCTIONS FOR A CLASS B DIGITAL DEVICE OR PERIPHERAL

Note: This equipment has been tested and found to comply with the limits for a Class B digital device, pursuant to part 15 of the FCC Rules. These limits are designed to provide reasonable protection against harmful interference in a residential installation. This equipment generates, uses and can radiate radio frequency energy and, if not installed and used in accordance with the instructions, may cause harmful interference to radio communications. However, there is no guarantee that interference will not occur in a particular installation. If this equipment does cause harmful interference to radio or television reception, which can be determined by turning the equipment off and on, the user is encouraged to try to correct the interference by one or more of the following measures:

- Reorient or relocate the receiving antenna.
- Increase the separation between the equipment and receiver.
- Connect the equipment into an outlet on a circuit different from that to which the receiver is connected.
- Consult the dealer or an experienced radio/TV technician for help.

THIS CLASS B DIGITAL APPARATUS COMPLIES WITH CANADIAN ICES-003.

## INSTRUCTIONS FCC POUR UN PÉRIPHÉRIQUE OU UN DISPOSITIF NUMÉRIQUE DE CLASSE B

Remarque : cet équipement a été testé et déclaré conforme aux limitations définies pour les dispositifs numériques de classe B, conformément à la section 15 de la réglementation FCC. Ces limitations ont pour but d'assurer une protection raisonnable contre les interférences nuisibles dans le cadre d'une installation résidentielle. Cet équipement génère, utilise et peut émettre de l'énergie à radiofréquences. S'il n'est pas installé et utilisé conformément aux instructions, il peut occasionner des interférences nuisibles au niveau des communications radiophoniques. Il n'existe néanmoins aucune garantie que de telles interférences ne seront pas générées dans une installation particulière. Si cet équipement occasionne des interférences au niveau de la réception radiophonique ou télévisuelle (ce qui peut être déterminé en mettant l'équipement hors tension, puis de nouveau sous tension), l'utilisateur est invité à corriger les interférences en appliquant une ou plusieurs des mesures suivantes :

- Réorientez ou déplacez l'antenne de réception.
- Augmentez la distance entre l'équipement et le récepteur.
- Branchez l'équipement dans une prise appartenant à un autre circuit que celui sur lequel le récepteur est branché.
- Consultez votre revendeur ou un technicien radio/télévision expérimenté afin d'obtenir de l'aide.

CET APPAREILLAGE DIGITAL DE CLASSE B EST CONFORME AU ICES-003 CANADIEN.

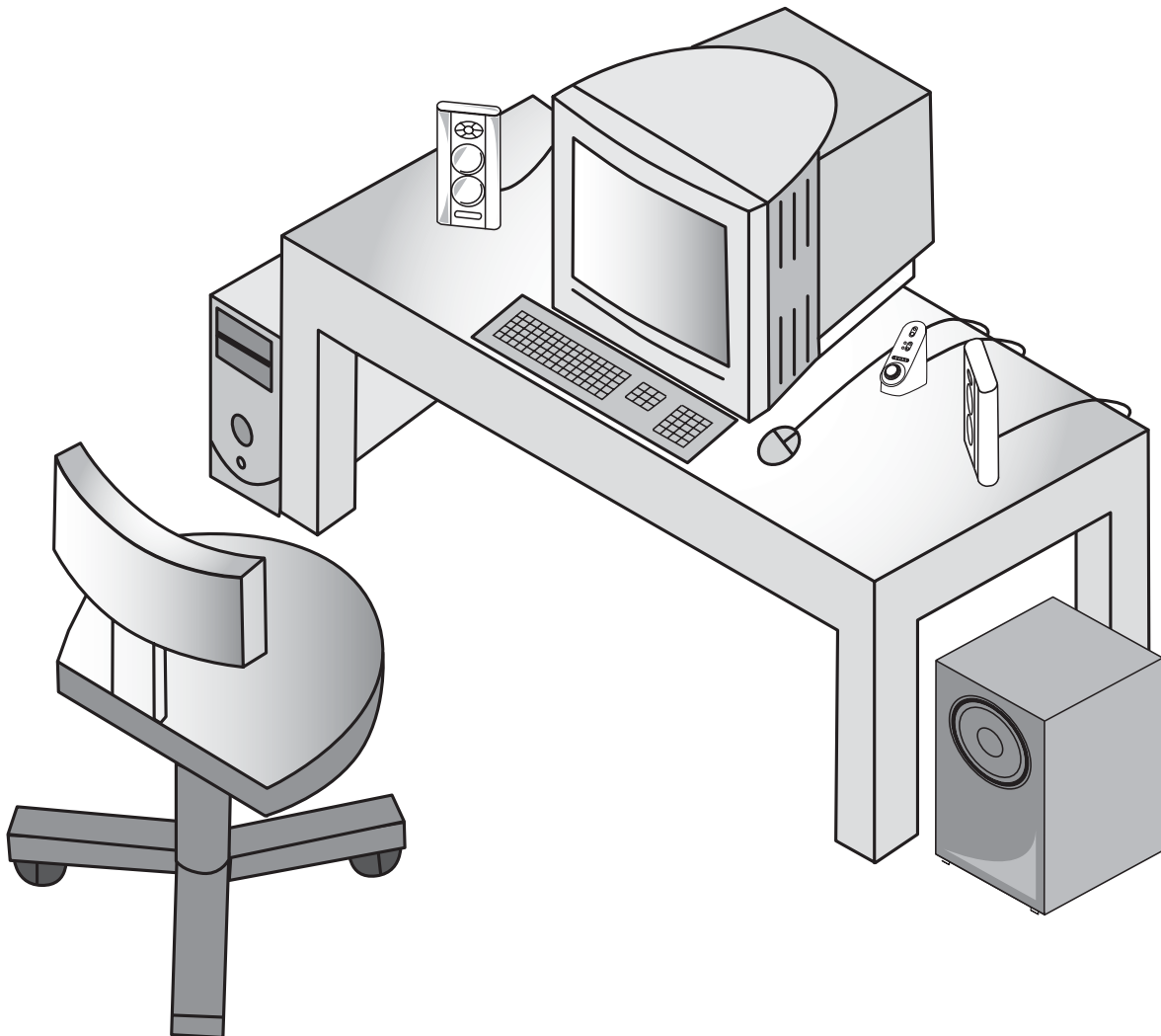



The lightning flash with arrowhead, within an equilateral triangle, is intended to alert the user to the presence of uninsulated "dangerous voltage" within the product's enclosure that may be of sufficient magnitude to constitute a risk of electric shock to persons.



Caution: To prevent the risk of electric shock, do not remove cover (or back). No user-serviceable parts inside. Refer servicing to qualified service personnel.



The exclamation point within an equilateral triangle is intended to alert the user to the presence of important operating and maintenance (servicing) instructions in the literature accompanying the appliance.

## SAFETY INSTRUCTIONS

### CAUTION

To prevent electric shock do not use this (polarized) plug with an extension cord, receptacle or other outlet unless the blades can be fully inserted to prevent blade exposure.

### WARNING

TO REDUCE THE RISK OF FIRE OR ELECTRIC SHOCK, DO NOT EXPOSE THIS APPLIANCE TO RAIN OR MOISTURE.

## CONNECTING THE POWER CORD (AC WALL SOCKET)

Long slot is neutral (ground) side.

Insert the wide blade into the ground side slot.

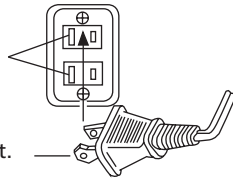

1. Read these instructions.
2. Keep these instructions.
3. Heed all warnings.
4. Follow all instructions.
5. Do not use this apparatus near water.
6. Clean only with dry cloth.
7. Do not block any ventilation openings. Install in accordance with the manufacturer's instructions.
8. Do not install near any heat sources such as radiators, heat registers, stoves, or other apparatus (including amplifiers) that product heat.
9. Do not defeat the safety purpose of the polarized or grounding-type plug. A polarized plug has two blades with one wider than the other. A grounding type plug has two blades and a third grounding prong. The wide blade or the third prong are provided for your safety. If the provided plug does not fit into your outlet, consult an electrician for replacement of the obsolete outlet.
10. Protect the power cord from being walked on or pinched particularly at plugs, convenience receptacles, and the point where they exit from the apparatus.
11. Only use attachments/accessories specified by the manufacturer.
12. Use only with the cart, stand, tripod, bracket, or table specified by the manufacturer, or sold with the apparatus. When a cart is used, use caution when moving the cart/apparatus combination to avoid injury from tip-over.
13. Unplug this apparatus during lightning storms or when unused for long periods of time.

14. Refer all servicing to qualified service personnel. Servicing is required when the apparatus has been damaged in any way, such as power-supply cord or plug is damaged, liquid has been spilled or objects have fallen into the apparatus, the apparatus has been exposed to rain or moisture, does not operate normally, or has been dropped.

## ONE-YEAR LIMITED WARRANTY

Altec Lansing Technologies, Inc. warrants to the end user that all of its PC audio, TV or gaming speaker systems are free from defects in material and workmanship in the course of normal and reasonable use for a term of one year from the date of purchase.

This warranty is the exclusive and only warranty in effect relative to Altec Lansing PC audio, TV or gaming speaker systems and any other warranties, either expressed or implied, are invalid. Neither Altec Lansing Technologies, Inc. nor any authorized Altec Lansing Technologies, Inc. reseller is responsible for any incidental damages incurred in the use of the speakers. (This limitation of incidental or consequential damage is not applicable where prohibited.)

Altec Lansing Technologies, Inc.'s obligation under this warranty does not apply to any defect, malfunction or failure as a result of misuse, abuse, improper installation, use with faulty or improper equipment or the use of the speaker systems with any equipment for which they were not intended.

The terms of this warranty apply only to PC audio, TV or gaming speaker systems when such speakers are returned to the respective authorized Altec Lansing Technologies, Inc. reseller where they were purchased.

Under the terms of this warranty, the original consumer purchaser has certain legal rights and may have other rights, which vary worldwide.

The answers to most setup and performance questions can be found in the Troubleshooting guide. You can also consult the FAQs in the customer support section of our Web site at [www.alteclansing.com](http://www.alteclansing.com). If you still can't find the information you need, please call our customer service team for assistance before returning the speakers to your retailer under their return policy.

866-570-5702

Email: [csupport@alteclansing.com](mailto:csupport@alteclansing.com)

For the most up-to-date information, be sure to check our Web site at [www.alteclansing.com](http://www.alteclansing.com).

© 2003 Altec Lansing Technologies, Inc.

Designed and engineered in the USA and manufactured in our ISO9002/SA8000 certified factory. United States Patents 4429181 and 4625328 plus other patents pending.

# MX5021 THREE-PIECE POWERED AUDIO SYSTEM

Welcome to Altec Lansing. We would like to thank you for purchasing the THX-Certified MX5021 Powered Audio System. Two polypropylene mid/bass drivers coupled with a horn-loaded tweeter provide the MX5021 satellites with more responsive, less distorted sound that enhances audio from MP3 players, CD players, cassette players, DVD players, gaming consoles and other audio/video sources.

To view other Altec Lansing Powered Audio Systems and accessories, please visit our website at [www.alteclansing.com](http://www.alteclansing.com).

## BOX CONTENTS

- 2 Satellites
- Subwoofer
- Wired Controller
- Wireless Remote
- 2 – Speaker Wires
- 3.5 mm Stereo Audio Cable
- Console gaming Y-adaptor
- Manual

## PLACING SPEAKERS

### SUBWOOFER

Warning: The subwoofer is NOT magnetically shielded, so it must be kept at least 2 feet (0.6m) from PC monitors, TV sets, computer hard drives or any other magnetic media (floppy disks, computer or audio tapes, etc)

The subwoofer is non-directional, so it doesn't need to be placed in any particular location. Putting it on the floor close to a wall or in a corner will maximize bass efficiency and be sure to provide it with proper ventilation.

Arrange the satellite speakers to suite your listening tastes. The speakers are magnetically shielded and can be placed close to a PC monitor or TV set without distorting the image.

## MAKING CONNECTIONS

Warning: Do not insert the speaker system's power adapter plug into an AC outlet until all connections are made. Also, turn off your audio source connecting its outputs to the MX5021's inputs.

To ensure first-time operation as expected, please carefully follow the connection sequence described below.

1. There are two equal length speaker wires. Select one of them, depress the red spring clip on the back of the LEFT satellite and insert the wire with the red mark on it. Next, depress the black spring clip on the LEFT satellite and insert the other half of the coupled wire.  
The other end of the speaker wire is to be connected to the back of the subwoofer into the "LEFT" set of spring clips. Insert the wire marked with red into the red spring clip and the other wire into the black spring clip.
2. Select the remaining speaker wire, depress the red spring clip on the back of the RIGHT satellite and insert the wire with the red mark on it. Next, depress the black spring clip on the RIGHT satellite and insert the other half of the coupled wire.  
The other end of the speaker wire is to be connected to the back of the subwoofer into the "RIGHT" set of spring clips. Insert the wire marked with red into the red spring clip and the other wire into the black spring clip.
3. Connect the grey-colored DIN connector from the wired controller into the grey "CONTROLLER" jack on the rear of the subwoofer. Note that the arrow on the DIN connector must face up.
4. Connect one end of the audio input cable (with lime green connectors at each end) to the matching lime green input plug on the back of the subwoofer, labeled INPUT.
5. Connect the other end of the audio input cable to your desired audio source.

## PC AUDIO

Connect the lime green audio input cable to your PC's sound card output jack (typically colored lime green and usually labeled "1" or "Main") as described in your PC/sound card documentation.

## PORTABLE AUDIO DEVICE (CD PLAYER, MP3 PLAYER, ETC.)

Connect the lime green audio input cable to the line out of your portable device (if it has one) or to the device's headphone jack.

## GAME CONSOLE (PLAYSTATION® 2, XBOX™, GAMECUBE®, ETC.) AND TV

Connect the lime green audio input cable to the matching lime green connector on the console gaming Y-adaptor. Then attach the other ends of the Y-adaptor (with red and white RCA connectors) to the corresponding red and white RCA audio outputs from your game console or TV. Your game console or TV documentation should help you determine which connectors to use.



## AUXILIARY INPUT

This auxiliary or secondary input is located on the subwoofer. Connect any audio source that has a stereo 3.5mm plug (i.e. headphone style plug), including portable CD or MP3 players.

Caution: Make sure the audio source features a line-out jack. This will ensure that the output is not amplified. Check the owner's manual for your audio device for more information.

Note: You may need a cable that has RCA plugs on one end and a 3.5 mm stereo male plug on the other or 3.5 mm stereo plugs on both ends. These types of plugs may be purchased at most electronics stores.

## POWERING ON

1. After all other connections are made plug the AC power cord from the back of the subwoofer into an AC outlet.
2. Turn on the audio source
3. Turn on the MX5021 speaker system by pressing the power button  on the wired controller or wireless remote. A blue EQ LED on the wired controller will illuminate next to the power button  indicating power is on. Push the "Power"  button again to turn off the system.

Note: To avoid hearing popping sounds when you turn on your MX5021 speaker system, always turn on your audio source first.

## USING THE REMOTE CONTROL & WIRED CONTROLLER

### MASTER VOLUME CONTROL

The knob on the wired controller is the master volume control for the speaker system. Turn the knob clockwise to increase the volume and counter-clockwise to decrease the volume.

When using the remote press and hold the "+" button to increase the volume or press and hold the "-" button to decrease the volume. Blue EQ LED's will light up on the wired controller to indicate volume level. The number of LED's lit will increase as the volume increases to a maximum of 5 for full volume.

### BASS

Press the bass button on the hardwired controller or wireless remote. A blue EQ LED will illuminate next to the bass button. When using the hardwired controller, turn the master volume knob clockwise to increase the bass and counter-clockwise to decrease the bass.

When using the remote, press and hold the "+" button to increase the bass or press and hold the "-" button to decrease the bass.

An LED will light up and move on the wired controller to indicate changing bass levels. The LED will reside in the far right position for maximum bass and in the far left position for minimum bass.

After a few seconds, bass will default back to main volume. To return to bass control, press the bass button again.

## TREBLE

Press the treble button on the hardwired controller or wireless remote. A blue EQ LED will illuminate next to the treble button. When using the hardwired controller, turn the master volume knob clockwise to increase the treble and counter-clockwise to decrease the treble.

When using the remote, press and hold "+" button to increase the treble or press and hold the "-" button to decrease the treble.

An LED will light up and move on the wired controller to indicate changing treble levels. The LED will reside in the far right position for maximum treble and in the far left position for minimum treble.

After a few seconds, treble will default back to main volume. To return to treble control, press the treble button again.

## STAND-BY

To mute the MX5021 press the stand-by button on the hardwired controller or wireless remote. The blue LED located next to the power button  will turn off. To un-mute, press the stand-by button again.

It is important to note that while in stand-by mode the system continues to receive power. To completely shut down the MX5021, press the standby button  on the hardwired controller or wireless remote and then unplug the unit from the wall.

## HEADPHONES

To use headphones with the system, plug them into the labeled  jack on the side of the wired controller. When headphones are connected, both satellites and the subwoofer are muted.

## SYSTEM SPECIFICATIONS

<b>SPL:</b>	103 dB	<b>POWER REQUIREMENTS</b>
<b>Driver (per Satellite):</b>	Two 3" full-range drivers and one 1" tweeter	USA, Canada and applicable Latin American countries: 120 V AC @ 60 Hz
<b>SUBWOOFER</b>		Europe, United Kingdom, applicable Asian countries, Argentina, Chile and Uruguay: 230 V AC @ 50 Hz
<b>Driver:</b>	One 6.5" long-throw woofer	ETL/cETL/CE/NOM/IRAM Approved

## TROUBLESHOOTING

SYMPTOM	POSSIBLE PROBLEM	SOLUTION
Can't insert the wired controller's DIN connector into the subwoofer.	Some of the pins are bent.	Try to gently straighten the pins with tweezers or very small pliers. If this does not work, contact the Altec Lansing Consumer Support Department for further instructions.
No LEDs are lit.	Power isn't turned on.	Press the Power button on the wired controller or remote control.
	Power adapter isn't connected to the wall outlet and subwoofer.	Disconnect and then reconnect the power adapter to both the wall outlet and the subwoofer.
	Surge protector (if used) isn't powered on.	If the power adapter is plugged into a surge protector, make sure the surge protector is switched on.
	Wired controller isn't connected to the subwoofer.	Connect the wired controller to the subwoofer.
	Wall outlet not functioning.	Plug another device into the same jack on the wall outlet to ensure the outlet is working.
Controller doesn't work.	DIN connector not inserted in subwoofer jack.	Verify that the grey-colored DIN connector is firmly inserted into the DIN connector jack on the subwoofer. Ensure the pins are aligned between the plug and jack. Remember, the arrow should be facing up.

SYMPTOM	POSSIBLE PROBLEM	SOLUTION
No sound from one or more speakers.	Power isn't turned on.	Verify that the subwoofer's AC power cord is plugged into both the wall outlet and subwoofer. Verify that the Power button has been pressed and that a blue EQ LED is illuminated.
	Volume is set too low.	Turn the rotary knob to the right to raise the system master volume.
		Check volume level on the video gaming system or alternate audio source device, and set at mid-level.
	Audio cable isn't connected to audio source.	Connect audio cable from the audio source. Check plug connections on both the subwoofer and audio source. Make sure these signal cables are inserted firmly into the correct jacks.
	Audio cable is connected to wrong output on audio source.	Make sure that a cable connects the output jacks on the audio source to the input jacks on the MX5021's subwoofer.
	Problem with audio source device.	Test the speakers with another audio source.
Crackling sound from speakers.	Bad connection.	Check all cables. Make sure they are connected to the "line-out" or "audio-out" jacks on your audio source device.
	Problem with your audio source device.	Test the speakers using another audio source (e.g., VCR, DVD, portable CD player, cassette player or FM radio).
Sound is distorted.	Volume level set too high.	Decrease the volume level on your MX5021's wired controller or the volume level on your audio source (if possible.)
	Sound source is distorted.	Try a different sound source like a music CD.
Radio interference.	Too close to a radio tower.	Move your speakers to see if the interference goes away. If not, you may be able to purchase a shielded stereo cable from your local electronics shop.
No sound from subwoofer.	Subwoofer volume set too low.	Adjust the bass level on the wired controller or remote.
	Sound source has little low-frequency content.	Try a game, movie or song—anything with more prominent bass tones.
Low hum from subwoofer.	The AC in your house is at 60 cycles per second, which is within the audio frequency of the subwoofer.	Some low hum may be detected when your speaker system is powered on without an audio source playing, or when the volume is set at an extremely low level.
Loud hum from subwoofer.	Bad connection.	If you are using a surge protector with your MX5021 speaker system, disconnect and plug the power adapter directly into an AC wall outlet.
		Move your cables. Check to ensure they are making a clear connection.
	Volume on your audio source device set too high.	Disconnect your stereo cable from the audio source. If the loud hum goes away, lower the volume on the audio source.
Not enough bass from subwoofer.	Bass setting is too low.	Adjust the bass level on the wired controller or remote.
	Bad connection.	Verify that all cables are connected properly and are making a clear connection.
Too much bass from subwoofer.	Bass setting is too high.	Decrease the bass level on the wired controller or remote.
Distorted monitor/TV.	Subwoofer too close to monitor/TV.	Because the subwoofer IS NOT magnetically shielded, it may cause distortion if it is placed too close to your monitor/TV. Move the subwoofer so it's at least 2 feet from your monitor/TV.



Le symbole figurant un éclair dans un triangle équilatéral est destiné à attirer l'attention de l'utilisateur sur la présence d'une « tension dangereuse » non isolée pouvant être d'amplitude suffisante pour constituer un risque d'électrocution.



Attention : Pour prévenir tout risque d'électrocution, ne retirez pas le couvercle (ou le dos) de l'appareil. Il ne se trouve à l'intérieur aucune pièce susceptible d'être réparée par l'utilisateur. Confiez la réparation et l'entretien à un personnel qualifié.



Le point d'exclamation à l'intérieur d'un triangle équilatéral est destiné à prévenir l'utilisateur qu'il trouvera d'importantes instructions concernant l'utilisation et la maintenance (entretien) dans la documentation jointe à l'appareil.

## CONSIGNES DE SÉCURITÉ

### ATTENTION

Pour éviter tout risque d'électrocution, n'utilisez pas cette fiche (polarisée) avec une rallonge électrique, une prise de courant ou une autre sortie, si les lames ne peuvent pas être insérées complètement, afin d'éviter qu'elles ne soient exposées.

### AVERTISSEMENT

AFIN DE LIMITER LE RISQUE D'INCENDIE OU D'ÉLECTROCUTION, N'EXPOSEZ PAS CET APPAREIL À LA PLUIE OU À L'HUMIDITÉ.

## CONNEXION DU CÂBLE D'ALIMENTATION (PRISE MURALE CA)

La fente longue correspond au côté neutre (terre).

Insérez la lame la plus large dans la borne côté terre.

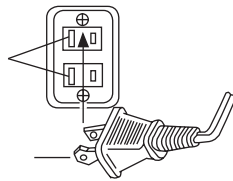

1. Lisez ces instructions.
2. Conservez ces instructions.
3. Observez toutes les consignes de sécurité.
4. Suivez toutes les instructions.
5. N'utilisez pas cet appareil à proximité d'eau.
6. Ne nettoyez l'appareil qu'avec un chiffon sec.
7. Ne bloquez pas les orifices d'aération. Installez l'appareil conformément aux instructions du fabricant.
8. L'appareil ne doit pas être installé à proximité de sources de chaleur et notamment de radiateurs, de bouches d'air chaud, de réchauds ou d'autres appareils (y compris les amplificateurs) produisant de la chaleur.
9. La fiche polarisée ou de mise à la terre est destinée à assurer votre sécurité, ne contournez pas cette installation. Une prise polarisée est dotée de deux lames dont l'une est plus large que l'autre. Une prise de mise à la terre est dotée de deux lames et d'une troisième broche de mise à la terre. La lame large ou la troisième broche est destinée à assurer votre sécurité. Si la fiche fournie ne s'insère pas correctement dans votre prise de courant, faites appel à un électricien afin de faire remplacer la prise obsolète.
10. Protégez le cordon d'alimentation afin d'éviter qu'il ne se trouve sur un lieu de passage ou qu'il ne soit pincé, en particulier au niveau des fiches, des prises de courant et à l'endroit d'où il sort de l'appareil.
11. Utilisez uniquement des équipements/accessoires recommandés par le fabricant.
12. Utilisez uniquement des chariots, trépieds, supports ou tables recommandés par le fabricant ou vendus avec l'appareil. Si vous utilisez un chariot, faites attention de ne pas vous blesser en déplaçant le chariot et l'appareil, car ils risquent de basculer.
13. Débranchez cet appareil en cas d'orage ou lorsque celui-ci n'est pas utilisé pendant une longue période.

14. Confiez toute réparation et entretien à un personnel qualifié. Des réparations sont nécessaires lorsque l'appareil a été endommagé de quelque manière que ce soit, notamment si le cordon d'alimentation ou la prise sont endommagés, si du liquide a été renversé ou si des objets sont tombés à l'intérieur de l'appareil, si l'appareil a été exposé à la pluie ou à l'humidité, s'il ne fonctionne pas normalement ou s'il est tombé.

## GARANTIE LIMITÉE À UN AN

Altec Lansing Technologies, Inc. garantit à l'utilisateur final que tous ses systèmes d'enceintes audio pour ordinateur, TV ou jeux sont exempts de défauts matériels et de fabrication dans le cadre d'une utilisation normale et raisonnable, et cela pour une durée d'un an à compter de la date d'achat.

Cette garantie est exclusive et tient lieu de seule garantie en vigueur sur les systèmes d'enceintes audio Altec Lansing pour PC, TV ou jeux vidéo. Aucune autre garantie, explicite ou implicite, n'est valide. Ni Altec Lansing Technologies, Inc. ni aucun revendeur Altec Lansing Technologies, Inc. agréé ne pourra être tenu responsable de dommages accidentels provoqués par l'utilisation des enceintes. (Cette limitation des dommages accidentels ou consécutifs n'est pas applicable là où la loi l'interdit.)

Les obligations de Altec Lansing Technologies, Inc. liées à cette garantie ne s'appliquent pas aux défauts, dysfonctionnements ou pannes résultant d'une mauvaise utilisation, d'une utilisation abusive, d'une installation incorrecte, d'une utilisation avec du matériel défectueux ou inapproprié ou d'une utilisation des systèmes d'enceintes avec des équipements pour lesquels ils ne sont pas prévus.

Les conditions de la présente garantie s'appliquent uniquement si les systèmes d'enceintes audio pour ordinateur, TV ou jeux sont retournés aux revendeurs Altec Lansing Technologies, Inc. agréés auprès desquels ils ont été achetés.

Conformément aux dispositions de cette garantie, le client acheteur initial dispose de certains droits légaux pouvant s'ajouter à d'autres droits variant selon les juridictions.

Vous trouverez les réponses à la plupart des questions concernant l'installation et les performances dans le guide des Conseils de dépannage. Vous pouvez également consulter les FAQ dans la section assistance clientèle de notre site Internet à l'adresse [www.alteclansing.com](http://www.alteclansing.com). Si vous ne trouvez toujours pas les informations dont vous avez besoin, veuillez appeler par téléphone notre équipe d'assistance clientèle pour obtenir de l'aide avant de retourner les enceintes à votre détaillant, conformément aux conditions de retour.

866-570-5702

E-mail : [csupport@alteclansing.com](mailto:csupport@alteclansing.com)

Pour obtenir les informations les plus récentes, veuillez consulter notre site Internet à l'adresse suivante : [www.alteclansing.com](http://www.alteclansing.com).

© 2003 Altec Lansing Technologies, Inc.

Cet appareil a été conçu et ses plans réalisés aux États-Unis et a été fabriqué dans notre usine autorisée ISO9002 / SA8000. Brevet des États-Unis 4429181 et 4625328 et d'autres brevets en cours.

# MX5021 SYSTÈME AUDIO AMPLIFIÉ TROIS PIÈCES

Bienvenue chez Altec Lansing. Nous tenons à vous remercier d'avoir acheté le Système audio amplifié MX5021 certifié THX. Deux haut-parleurs basses-médium en polypropylène, accompagnés d'une enceinte d'aigus à pavillon apportent aux satellites du MX5021 un son plus nerveux, mais déformé, qui optimise le son des lecteurs MP3, CD, cassettes, DVD, des consoles de jeux et des autres sources audio/vidéo.

Pour découvrir d'autres systèmes audio amplifiés et accessoires Altec Lansing, veuillez visiter notre site Internet à l'adresse suivante : [www.alteclansing.com](http://www.alteclansing.com).

## CONTENU DE L'EMBALLAGE

- 2 Satellites
- Caisson de basses
- Télécommande filaire
- Télécommande sans fil
- 2 – câbles pour enceintes
- Câble audio stéréo de 3,5 mm
- Adaptateur en Y pour jeux sur console
- Le manuel

## INSTALLATION DES ENCEINTES

### CAISSON DE BASSES

**Avertissement :** Le caisson de basses ne dispose pas de blindage anti-magnétique, il doit donc être placé à au moins 2 pieds (60 cm) des écrans PC, des télévisions, des disques durs d'ordinateurs ou de tout autre support magnétique (disquettes, bobines pour ordinateur ou cassettes audio, etc.).

Le caisson de basses est omnidirectionnel, il est donc inutile de le placer dans un endroit en particulier. Si vous le placez au sol, près d'un mur ou dans un coin, cela optimisera l'efficacité des basses et vous assurera une ventilation appropriée.

Disposez les enceintes satellites en fonction de vos préférences d'écoute. Les enceintes satellites sont dotées d'un blindage magnétique et peuvent être placées à proximité d'écrans vidéo ou de télévisions sans déformer l'image.

## BRANCHEMENTS

**Avertissement :** N'insérez pas l'adaptateur secteur du système d'enceintes dans une sortie CA avant d'avoir effectué tous les branchements. De plus, éteignez votre source audio avant de connecter ses sorties aux entrées du MX5021.

Pour assurer un fonctionnement satisfaisant dès la première utilisation, suivez attentivement les différentes étapes de connexion décrites ci-dessous.

1. Vous disposez de deux câbles pour enceintes de même longueur. Choisissez-en un, appuyez sur l'attache à ressort rouge située au dos du satellite de GAUCHE et insérez le câble portant une marque rouge. Ensuite, appuyez sur l'attache à ressort noire située sur le satellite de GAUCHE et insérez la deuxième moitié du câble jumelé.  
L'autre extrémité du câble pour enceintes doit être connectée au dos du caisson de basses, dans le jeu d'attaches à ressorts portant l'inscription « LEFT » (gauche). Insérez le câble portant une marque rouge dans l'attache à ressort rouge et l'autre câble dans l'attache à ressort noire.
2. Munissez-vous du câble pour enceintes restant, appuyez sur l'attache à ressort rouge située au dos du satellite de DROITE et insérez le câble portant une marque rouge. Ensuite, appuyez sur l'attache à ressort noire située sur le satellite de DROITE et insérez la deuxième moitié du câble jumelé.  
L'autre extrémité du câble pour enceintes doit être connectée au dos du caisson de basses, dans le jeu d'attaches à ressorts portant l'inscription « RIGHT » (droite). Insérez le câble portant une marque rouge dans l'attache à ressort rouge et l'autre câble dans l'attache à ressort noire.
3. Insérez le connecteur DIN gris de la télécommande filaire dans la prise jack portant l'inscription « CONTROLLER », située au dos du caisson de basses. Remarque : la flèche située sur le connecteur DIN doit être tournée vers le haut.

4. Connectez une extrémité du câble d'entrée audio (doté de connecteurs vert clair à chaque extrémité) à la prise d'entrée vert clair correspondante, située au dos du caisson de basses et portant la mention INPUT (entrée).
5. Connectez l'autre extrémité du câble d'entrée audio à la source audio souhaitée.

## AUDIO POUR PC

Connectez le câble d'entrée audio vert clair à la prise jack de sortie de la carte son de votre PC (en général de couleur vert clair et portant la mention « 1 » ou « Main » (principal)), comme l'indique la documentation de votre PC / carte son.

## DISPOSITIF AUDIO PORTABLE (LECTEUR CD, MP3, ETC.)

Connectez le câble d'entrée audio vert clair à la « line out » (sortie ligne) de votre dispositif portable (le cas échéant) ou à la prise jack pour casque d'écoute de l'appareil.

## CONSOLE DE JEUX (PLAYSTATION® 2, XBOX™, GAMECUBE®, ETC.) ET TELEVISION

Connectez le câble d'entrée audio vert clair au connecteur vert clair correspondant sur l'adaptateur en Y pour console de jeux. Puis, branchez les autres extrémités de l'adaptateur en Y (doté de connecteurs RCA rouge et blanc) aux sorties audio RCA rouge et blanche correspondantes de votre console de jeux ou télévision. La documentation accompagnant votre console de jeux ou télévision doit vous aider à identifier les connecteurs à utiliser.



## ENTRÉE AUXILIAIRE

Cette entrée auxiliaire ou secondaire est située sur le caisson de basses. Connectez n'importe quelle source audio dotée d'une prise stéréo de 3,5 mm (ex. : un casque d'écoute avec prise jack), y compris des lecteurs CD ou MP3 portables.

Attention : Vérifiez que la source audio dispose d'une prise jack de sortie ligne (line-out). De cette façon, la sortie ne sera pas amplifiée. Consultez le mode d'emploi de votre appareil audio pour obtenir de plus amples informations.

Remarque : Il se peut que vous ayez besoin d'un câble doté de prises RCA d'un côté et d'une prise stéréo mâle de 3,5 mm à l'autre bout, ou de prises stéréo de 3,5 mm aux deux extrémités. Vous trouverez ce type de prises dans la plupart des magasins d'électronique.

## MISE SOUS TENSION

1. Une fois que toutes les autres connexions ont été effectuées, branchez le cordon d'alimentation CA situé à l'arrière du caisson de basses dans une prise murale CA.
2. Allumez la source audio
3. Allumez le système d'enceintes MX5021 en appuyant sur le bouton de mise sous tension  situé sur la télécommande filaire ou la télécommande sans fil. Un voyant lumineux EQ bleu s'allumera sur la télécommande filaire, à côté du bouton de mise sous tension  pour indiquer que l'appareil est en marche. Appuyez à nouveau sur le bouton de mise sous tension « Power »  pour éteindre le système.

Remarque : Pour éviter d'entendre un son saturé lorsque vous allumez votre système d'enceintes MX5021, commencez toujours par allumer votre source audio.

## UTILISATION DE LA TÉLÉCOMMANDE ET DE LA TÉLÉCOMMANDE FILAIRE

### RÉGLAGE DU VOLUME GÉNÉRAL

Le bouton circulaire situé sur la télécommande filaire correspond au réglage du volume général du système d'enceintes. Tournez-le dans le sens des aiguilles d'une montre pour augmenter le volume et dans le sens inverse pour le baisser.

Lorsque vous utilisez la télécommande sans fil, appuyez sur le bouton « + » et maintenez-le enfoncé quelques instants pour augmenter le volume ou appuyez sur le bouton « - » et maintenez-le enfoncé quelques instants pour baisser le volume. Des voyants lumineux bleus EQ s'allumeront sur la télécommande filaire pour indiquer le niveau du volume. Le nombre de voyants lumineux allumés augmente en même temps que le volume monte et atteint au maximum 5 voyants, lorsque le volume est à fond.



## BASSES

Appuyez sur le bouton des basses sur la télécommande filaire ou la télécommande sans fil. Un voyant lumineux EQ bleu s'allumera près du bouton des basses. Si vous utilisez la télécommande filaire, tournez le bouton du volume général dans le sens des aiguilles d'une montre pour augmenter les basses et dans le sens inverse pour les baisser.

Si vous utilisez la télécommande sans fil, appuyez sur le bouton « + » et maintenez-le enfoncé quelques instants pour augmenter les basses ou appuyez sur le bouton « - » et maintenez-le enfoncé quelques instants pour diminuer les basses.

Un voyant lumineux s'allumera et se déplacera sur la télécommande filaire pour indiquer le changement du niveau des basses. Le voyant lumineux restera à l'extrême droite pour indiquer un niveau des basses maximum et à l'extrême gauche pour indiquer un niveau des basses minimum.

Au bout de quelques secondes, les basses reviendront par défaut sur le volume principal. Pour revenir au réglage des basses, appuyez à nouveau sur le bouton des basses.

## AIGUS

Appuyez sur le bouton des aigus sur la télécommande filaire ou la télécommande sans fil. Un voyant lumineux EQ bleu s'allumera près du bouton des aigus. Si vous utilisez la télécommande filaire, tournez le bouton du volume général dans le sens des aiguilles d'une montre pour augmenter les aigus et dans le sens inverse pour les baisser.

Si vous utilisez la télécommande sans fil, appuyez sur le bouton « + » et maintenez-le enfoncé quelques instants pour augmenter les aigus ou

appuyez sur le bouton « - » et maintenez-le enfoncé quelques instants pour diminuer les aigus.

Un voyant lumineux s'allumera et se déplacera sur la télécommande filaire pour indiquer le changement du niveau des aigus. Le voyant lumineux restera à l'extrême droite pour indiquer un niveau des aigus maximum et à l'extrême gauche pour indiquer un niveau des aigus minimum.

Au bout de quelques secondes, les aigus reviendront par défaut sur le volume principal. Pour revenir au réglage des aigus, appuyez à nouveau sur le bouton des aigus.

## VEILLE

Pour mettre le MX5021 en veille, appuyez sur le bouton veille de la télécommande filaire ou de la télécommande sans fil. Le voyant lumineux bleu situé à côté du bouton de mise sous tension  s'éteindra. Pour annuler la veille, appuyez à nouveau sur le bouton veille.

Remarque importante : lorsqu'il est en veille, le système continue à être alimenté. Pour éteindre complètement le MX5021, appuyez sur le bouton veille  de la télécommande filaire ou de la télécommande sans fil puis débranchez l'appareil de la prise murale.

## CASQUE D'ÉCOUTE

Pour utiliser un casque d'écoute avec le système, branchez-le sur la prise jack portant le symbole  située sur le côté de la télécommande filaire. Lorsque le casque d'écoute est connecté, les deux satellites deviennent silencieux.

## CARACTÉRISTIQUES TECHNIQUES

<b>SPL:</b>	103 dB	<b>PUISSANCE REQUISE</b>
<b>Amplificateur (par satellite) :</b>	Deux amplificateurs pleine bande 3" et une enceinte d'aigus	États-Unis, Canada et où applicable dans les pays d'Amérique Latine : 120 V AC à 60 Hz
<b>CAISSON DE BASSES</b>		Europe, Royaume-Uni, pays d'Asie ou applicable, Argentine, Chili et Uruguay : 230 V AC @ 50 Hz
<b>Amplificateur :</b>	Une enceinte de basses longue portée de 6,5"	Homologué ETL/cETL/CE/NOM/IRAM

## CONSEILS DE DÉPANNAGE

SYMPTÔME	PROBLÈME POSSIBLE	SOLUTION
Impossible d'insérer le connecteur DIN de la télécommande filaire dans le caisson de basses.	Des broches sont tordues.	Essayez de redresser les broches doucement à l'aide de brucelles ou de très petites pinces. Si cela ne fonctionne pas, contactez le Département d'assistance clientèle Altec Lansing afin d'obtenir de plus amples instructions.
Tous les voyants lumineux sont éteints.	L'appareil n'a pas été mis en marche.	Appuyez sur le bouton de mise sous tension de la télécommande filaire ou de la télécommande sans fil.
	L'adaptateur secteur n'est pas branché à la prise murale ni au caisson de basses.	Débranchez puis rebranchez l'adaptateur secteur à la prise murale et au caisson de basses.
	Le parasurtenseur (si utilisé) n'est pas allumé.	Si l'adaptateur secteur du caisson de basses est branché à un parasurtenseur, assurez-vous que celui-ci est bien allumé.
	La télécommande filaire n'est pas connectée au caisson de basses.	Branchez la télécommande filaire sur le caisson de basses.
	La prise murale ne fonctionne pas.	Branchez un autre appareil sur la prise murale (même jack) pour vérifier que cette prise fonctionne.

SYMPTÔME	PROBLÈME POSSIBLE	SOLUTION
La télécommande ne fonctionne pas.	Le connecteur DIN n'est pas inséré dans la prise jack du caisson de basses.	Vérifiez que le connecteur DIN gris est fermement inséré dans la prise jack du connecteur DIN sur le caisson de basses. Assurez-vous que les broches sont alignées entre la fiche et la prise jack. Rappelez-vous que la flèche doit être tournée vers le haut.
Aucun son ne sort de l'une ou de plusieurs enceintes.	L'appareil n'a pas été mis en marche.	Vérifiez que le cordon d'alimentation CA du caisson de basses est bien branché à la prise murale et au caisson de basses.
		Vérifiez que vous avez bien appuyé sur le bouton de mise sous tension et que le voyant lumineux EQ bleu est allumé.
	Le volume est trop bas.	Tournez le bouton circulaire du volume vers la droite pour augmenter le volume général du système.
		Vérifiez le niveau du volume sur le système de jeux vidéo ou changez de source audio et mettez-la à mi-niveau.
	Le câble audio n'est pas connecté à la source audio.	Connectez un câble audio à la source audio. Vérifiez les connexions au niveau du caisson de basses et de la source audio. Assurez-vous que ces câbles d'interface sont fermement insérés dans les prises jack appropriées.
	Le câble audio est connecté à la mauvaise sortie de la source audio.	Assurez-vous qu'un câble connecte les prises jack de sortie de la source audio aux prises jack d'entrée du caisson de basses du MX5021.
	Problème au niveau de la source audio.	Testez les enceintes à l'aide d'une autre source audio.
Les enceintes grésillent.	Mauvaise connexion.	Contrôlez tous les câbles. Assurez-vous qu'ils sont connectés à la prise jack « line-out » (sortie ligne) ou « audio-out » (sortie audio) de votre source audio.
	Problème au niveau de votre source audio.	Testez les enceintes à l'aide d'une autre source audio (par ex., un magnéscope, un lecteur DVD, un lecteur CD portable, un lecteur de cassettes ou une radio FM).
Le son est déformé.	Le volume est trop haut.	Baissez le niveau du volume sur la télécommande filaire du MX5021 ou le niveau du volume sur votre source audio (si possible.)
	Le son de la source est déformé.	Essayez une autre source, comme un CD audio.
Interférence radio.	Trop près d'un pylône radio.	Déplacez vos enceintes pour voir si les interférences disparaissent. Si cela n'est pas le cas, vous pourrez certainement acheter un câble blindé au magasin d'électronique proche de chez vous.
Le caisson de basses n'émet aucun son.	Le volume du caisson de basses est trop bas.	Réglez le niveau des basses sur la télécommande filaire ou la télécommande sans fil.
	La source sonore a un faible contenu basse fréquence.	Essayez un jeu, un film ou une chanson—quoi que ce soit pourvu que les tonalités basses soient plus proéminentes.
Le caisson de basses émet un faible bourdonnement.	Le CA de votre installation électrique est à 60 cycles par seconde, ce qui correspond à la plage de fréquence audio de votre caisson de basses.	Vous pouvez entendre un faible bourdonnement lorsque votre système d'enceintes est allumé alors qu'aucune source audio ne fonctionne, ou lorsque le volume est extrêmement bas.
Le caisson de basses émet un bourdonnement fort.	Mauvaise connexion.	Si vous utilisez un parasurtenseur avec votre système d'enceintes MX5021, débranchez le câble d'alimentation et branchez-le directement sur une prise murale CA.
		Déplacez vos câbles. Vérifiez qu'ils établissent une bonne connexion.
	Le volume de votre dispositif audio est trop haut.	Déconnectez votre câble stéréo de la source audio. Si le bourdonnement disparaît, baissez le volume de la source audio.
Pas assez de basses.	Le réglage des basses est trop faible.	Réglez le niveau des basses sur la télécommande filaire ou la télécommande sans fil.
	Mauvaise connexion.	Vérifiez que tous les câbles sont branchés correctement et établissent une bonne connexion.
Trop de basses.	Le réglage des basses est trop fort.	Diminuez le niveau des basses sur la télécommande filaire ou la télécommande sans fil.
Moniteur/TV déformé(e).	Le caisson de basses est trop près du moniteur/de la TV.	Étant donné que le caisson de basses NE dispose PAS de blindage anti-magnétique, il peut provoquer des déformations lorsqu'il est placé trop près de votre moniteur / téléviseur. Déplacez le caisson de basses de manière à le placer à au moins 60 cm de votre moniteur/téléviseur.



La figura de relámpago que termina en punta de flecha y se encuentra dentro de un triángulo equilátero, tiene por finalidad alertar al usuario de la presencia de "voltaje peligroso" sin aislamiento en el interior del producto que podría tener potencia suficiente para constituir riesgo de choque eléctrico para las personas.



Precaución: Para evitar el riesgo de choque eléctrico, no retire la cubierta (o parte posterior). En su interior hay piezas que no debe manipular el usuario. Para realizar el mantenimiento acuda al personal de servicio calificado.



El signo de exclamación que se encuentra dentro de un triángulo equilátero tiene por finalidad alertar al usuario de la presencia de importantes instrucciones de operación y mantenimiento (servicio) en la literatura que viene incluida con el artefacto.

## INSTRUCCIONES DE SEGURIDAD

### PRECAUCIÓN

Para evitar choques eléctricos no utilice este enchufe (polarizado) con una extensión, receptáculo u otra toma de corriente a menos que se pueda insertar completamente las cuchillas para evitar que estas queden expuestas.

### ADVERTENCIA

PARA REDUCIR EL RIESGO DE INCENDIO O CHOQUE ELÉCTRICO, NO EXPONGA EL ARTEFACTO A LA LLUVIA O HUMEDAD.

## CONEXIÓN DEL CORDÓN DE ALIMENTACIÓN (RECEPTÁCULO DE CA DE LA PARED)

La ranura larga es el lado neutro (de tierra).

Inserte la cuchilla ancha en la ranura del lado de tierra.

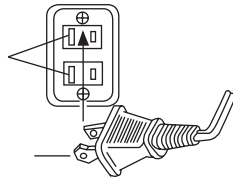

1. Lea estas instrucciones.
2. Guarde estas instrucciones.
3. Preste atención a todas las advertencias.
4. Siga todas las instrucciones.
5. No use este aparato cerca del agua.
6. Limpie el sistema únicamente con un paño seco.
7. No bloquee ninguna abertura de ventilación. Efectúe la instalación según las instrucciones del fabricante.
8. No instale cerca de fuentes de calor como radiadores, termorregistradores, hornos u otros aparatos (incluyendo amplificadores) que produzcan calor.
9. No anule el propósito de seguridad del enchufe de tipo conector a tierra o polarizado. Un enchufe polarizado tiene dos puntas, una más ancha que la otra. Un enchufe de tipo con conexión a tierra tiene dos cuchillas y una tercera cuchilla que se conecta a tierra. La cuchilla ancha o la tercera cuchilla se proporciona para su seguridad. Si el enchufe proporcionado no encaja en su toma de corriente, consulte con un electricista para reemplazar la toma de corriente obsoleta.
10. Proteja el cordón de alimentación para que no lo pisen o presen especialmente en los puntos de enchufes, receptáculos, y lugar donde salen del aparato.
11. Use solamente dispositivos/accesorios especificados por el fabricante.
12. Use solamente con el carro, plataforma, trípode, soporte o mesa especificados por el fabricante o que se venda con el aparato. Cuando use un carro, tenga precaución al mover la combinación carro/aparato para evitar lesionarse si el sistema se da vuelta.
13. Desenchufe el aparato durante las tormentas eléctricas o cuando no haya sido usado por largos períodos de tiempo.

14. Para realizar el mantenimiento acuda al personal de servicio calificado. Es necesario que se efectúe el mantenimiento cuando el aparato se haya dañado de alguna forma, como por ejemplo cuando el cordón o enchufe de suministro de alimentación esté defectuoso o cuando se haya derramado líquido o se hayan caído objetos dentro del aparato, o que el mismo haya estado expuesto a la lluvia o humedad, no funcione normalmente o se haya dejado caer.

## GARANTÍA LIMITADA DE UN AÑO

Altec Lansing Technologies, Inc. le garantiza al usuario final que la totalidad de sus sistemas de parlantes de audio para computadora, televisor o juegos se encuentra libre de defectos en material y mano de obra en el curso de uso normal y razonable, por el período de un año contado a partir de la fecha de la compra.

Esta garantía es exclusiva y constituye la única garantía vigente respecto a los sistemas de parlantes de audio para computadora, televisor o juegos Altec Lansing, y cualquier otra garantía, ya sea expresa o implícita carece de valor. Ni Altec Lansing Technologies, Inc. ni los distribuidores autorizados de Altec Lansing Technologies, Inc. se responsabilizan por los daños incidentales incurridos en el uso de los parlantes. (Esta limitación de daño incidental o consecuencial no es aplicable en los lugares en los que se encuentra prohibida).

La obligación de Altec Lansing Technologies, Inc. en virtud de esta garantía, no se aplica a los defectos, mal funcionamiento o falla que resulten del mal uso, abuso, instalación inadecuada, uso con equipo defectuoso o inadecuado o el uso de los sistemas de parlantes con cualquier equipo para el que no hayan sido diseñados.

Los términos de esta garantía se aplican solamente a los sistemas de parlantes de audio para computadora, televisor o juegos cuando dichos parlantes sean devueltos al distribuidor autorizado respectivo de Altec Lansing Technologies, Inc. en el que fueron adquiridos.

Bajo los términos de esta garantía, el comprador consumidor principal tiene ciertos derechos legales y podría tener otros derechos, los cuales varían en todo el mundo.

En la guía para solucionar problemas podrá encontrar respuestas a la mayoría de preguntas sobre configuración y rendimiento. De igual manera, puede consultar las FAQ (Preguntas frecuentes) en la sección de apoyo al cliente de nuestro sitio Web en [www.alteclansing.com](http://www.alteclansing.com). Si aún no puede encontrar la información que necesita, sírvase llamar a nuestro equipo de servicio al cliente para que le proporcionen ayuda antes de devolver los parlantes a su distribuidor en virtud de la política de devolución.

866-570-5702

Correo electrónico: [csupport@alteclansing.com](mailto:csupport@alteclansing.com)

Para obtener la información más actualizada, asegúrese de visitar nuestro sitio web en [www.alteclansing.com](http://www.alteclansing.com).

© 2003 Altec Lansing Technologies, Inc.

Diseñado y creado en los Estados Unidos de América y fabricado en nuestra planta, que cuenta con la certificación de los estándares ISO9002 / SA8000. Patentes de los Estados Unidos 4429181 y 4625328, además de otras patentes pendientes en trámite.

# MX5021 SISTEMA DE AUDIO AMPLIFICADO DE TRES PIEZAS

Bienvenido a Altec Lansing. Deseamos agradecerle por comprar el Sistema de Audio Amplificado THX-Certificado MX5021. Dos amplificadores de polipropileno de nivel medio de graves acoplados a un altavoz de agudos con excitador de compresión, proporcionan a los parlantes satélite un sonido más sensible, menos distorsionado que mejora el audio de los reproductores MP3, reproductores de CD, reproductores de cassette, reproductores DVD, consolas de juegos y otras fuente de vídeo/audio.

Para ver otros Sistemas de Audio Amplificado de Altec Lansing, visite nuestro sitio web en [www.alteclansing.com](http://www.alteclansing.com).

## TENIDO DE LA CAJA

- 2 parlantes satélite
- Parlante secundario para graves
- Controlador alámbrico
- Control remoto inalámbrico
- 2 – Cables de parlantes
- Cable estéreo de 3.5 mm
- Adaptador Y de juegos de consola
- Manual

## UBICACIÓN DE LOS PARLANTES

### PARLANTE SECUNDARIO PARA GRAVES

Advertencia: El parlante secundario para graves NO ESTÁ blindado magnéticamente, por este motivo debe mantenerse por lo menos a 2 pies (0.6m) de los monitores de las computadoras, televisores, discos duros de computadoras, o cualquier otro medio (discos flexibles, cintas de audio o de computación, etc.)

El parlante secundario para graves no es direccional, por lo tanto no es necesario ubicarlo en un lugar especial. Su ubicación en el piso o cerca de una pared o esquina proporcionará una mayor eficiencia de graves y no se olvide de que tenga la ventilación adecuada.

Disponga los parlantes satélite de manera que se adapten a sus gustos de escucha. Los parlantes satélite cuentan con blindaje magnético, y se pueden colocar cerca de un monitor de computadora o televisor sin que causen distorsión de la imagen.

## CÓMO HACER LAS CONEXIONES

Advertencia: No inserte el enchufe adaptador de alimentación del sistema de parlantes en una toma de CA de la pared hasta no haber realizado todas las conexiones. También apague su fuente de audio conectando sus salidas a las entradas del MX5021.

Para asegurar que la primera operación se lleve a cabo de la manera esperada, sírvase seguir cuidadosamente la secuencia de conexión que se describe a continuación.

1. Hay dos cables de parlante de igual longitud. Seleccione uno de ellos, oprima el clip de resorte ubicado en la parte posterior del parlante satélite IZQUIERDO e inserte el cable que tiene la marca roja. A continuación, oprima el clip de resorte Negro ubicado en el parlante satélite IZQUIERDO e inserte la otra mitad del cable acoplado.

El otro extremo del cable del parlante debe conectarse en la parte posterior del parlante secundario para graves dentro del grupo "IZQUIERDO" de clips de resorte. Inserte el cable marcado con rojo dentro del clip de resorte de color rojo y el otro cable dentro del clip de resorte negro.

2. Seleccione el cable de parlante restante, oprima el clip de resorte ubicado en la parte posterior del parlante satélite DERECHO e inserte el cable que tiene la marca roja. A continuación, oprima el clip de resorte negro ubicado en el parlante satélite DERECHO e inserte la otra mitad del cable acoplado.

El otro extremo del cable del parlante debe conectarse en la parte posterior del parlante secundario para graves dentro del grupo "DERECHO" de clips de resorte. Inserte el cable marcado con rojo dentro del clip de resorte de color rojo y el otro cable dentro del clip de resorte negro.

3. Inserte el conector DIN de color gris que viene del controlador alámbrico en la clavija "CONTROLLER" (CONTROLADOR) que se encuentra en la parte posterior del parlante secundario para graves. Nótese que la flecha del conector DIN debe mirar hacia arriba.

4. Conecte un extremo del cable de entrada de audio (con conectores verde limón a cada extremo) al enchufe verde lima de entrada que le corresponde en la parte posterior del parlante secundario para graves, rotulado INPUT (Entrada).
5. Conecte el otro extremo del cable de entrada de audio a la fuente de audio deseada.

## AUDIO DE LA COMPUTADORA

Conecte o cabo de áudio de entrada verde-limão à tomada de pino de saída do cartão de som (tipicamente colorida em verde-limão e normalmente rotulada com "1" ou "Main" (principal)), como descrito na documentação de seu PC/cartão de som.

## DISPOSITIVO DE AUDIO PORTÁTIL (REPRODUCTOR DE CD, REPRODUCTOR MP3, ETC.)

Conecte el cable de entrada de audio verde lima a la línea de salida de su dispositivo portátil (si lo tuviera), o a la clavija de audífono del dispositivo.

## CONSOLA DE JUEGOS (PLAYSTATION® 2, XBOX™, GAMECUBE®, ETC.) Y TELEVISION

Conecte o cabo de entrada de áudio verde-limão ao conector verde-limão correspondente no adaptador Y do console de jogos. Luego una los otros extremos del adaptador Y (con los conectores de RCA rojo y blanco) a las salidas correspondientes de audio RCA roja y blanca de su consola de juegos o televisión. La documentación que acompaña su consola de juegos o televisión lo ayudará a determinar que conectores debe usar.



## CONECTOR DE ENTRADA AUXILIAR

Este conector de entrada auxiliar o secundario se encuentra ubicado en el parlante secundario para graves. Conecte cualquier fuente de audio que tenga un enchufe estéreo de 3.5mm (como un enchufe tipo audífono), incluyendo reproductores de CD o de MP3 portátiles.

Precaución: Asegúrese de que la fuente de audio tenga una clavija de línea de salida. Esto asegurará que el conector de salida no esté amplificado. Revise el manual del usuario para obtener mayor información sobre su dispositivo de audio.

Nota: Podría necesitar un cable que tenga conectores RCA en un extremo y un conector macho estéreo de 3.5 mm en el otro o conectores estéreo de 3.5 mm en ambos extremos. Este tipo de enchufes se pueden adquirir en la mayoría de tiendas de artículos de electrónica.

## ENCENDIDO

1. Después de haber realizado todas las demás conexiones, enchufe el cordón de alimentación de CA, que se encuentra en la parte posterior del parlante secundario para graves, en una toma de CA de la pared.
2. Encienda la fuente de audio.
3. Encienda el sistema de parlantes MX5021 pulsando el botón de encendido  del controlador alámbrico o control remoto inalámbrico. Un indicador EQ LED azul del controlador alámbrico, se iluminará junto al botón de encendido , indicando que el artefacto está encendido. Vuelva a pulsar el botón "Power"  para apagar el sistema.

Nota: Para evitar escuchar sonidos de chasquidos cuando encienda su sistema de parlantes MX5021, siempre encienda primero la fuente de audio.

## CÓMO USAR EL CONTROL REMOTO Y CONTROLADOR ALÁMBRICO

### CONTROL DE VOLUMEN MAESTRO

La perilla del controlador alámbrico es el control maestro de volumen del sistema de parlantes. Gire la perilla hacia la derecha para aumentar el volumen y hacia la izquierda para disminuirlo.

Al utilizar el control remoto pulse y mantenga presionado el botón "+" para aumentar el volumen o pulse y mantenga presionado el botón "-" para disminuir el volumen. Los indicadores EQ LED azules ubicados en el controlador alámbrico se iluminarán para indicar el nivel de volumen. El número de los indicadores LED que se iluminarán aumentará a medida que aumente el volumen hasta un máximo de 5 en volumen completo.

## GRAVES

Pulse el botón de graves ubicado en el controlador alámbrico o control remoto inalámbrico. Se iluminará un indicador EQ LED azul junto al botón de graves. Al utilizar el controlador alámbrico, gire la perilla del volumen maestro hacia la derecha para aumentar los graves y hacia la izquierda para disminuirlos.

Al utilizar el control remoto pulse y mantenga presionado el botón "+" para aumentar el volumen o pulse y mantenga presionado el botón "-" para disminuir los graves.

Se iluminará y moverá un indicador LED ubicado en el controlador alámbrico para indicar los niveles cambiantes de graves. El indicador LED se ubicará en la posición derecha extrema para un nivel máximo de graves y en la posición izquierda extrema para un nivel mínimo de graves. Después de unos segundos, los graves volverán por defecto al volumen principal. Para volver al control de graves, pulse nuevamente el botón de graves.

## AGUDOS

Pulse el botón de agudos ubicado en el controlador alámbrico o control remoto inalámbrico. Se iluminará un indicador EQ LED azul junto al botón de agudos. Al utilizar el controlador alámbrico, gire la perilla del volumen maestro hacia la derecha para aumentar los agudos y hacia la izquierda para disminuirlos.

Al utilizar el control remoto pulse y mantenga presionado el botón "+" para aumentar los agudos o pulse y mantenga presionado el botón "-" para disminuirlos.

Se iluminará y moverá un indicador LED ubicado en el controlador alámbrico para indicar los niveles cambiantes de agudos. El indicador LED se ubicará en la posición derecha extrema para un nivel máximo de agudos y en la posición izquierda extrema para un nivel mínimo.

Después de unos segundos, los agudos volverán por defecto al volumen principal. Para volver al control de agudos, pulse nuevamente el botón de agudos.

## EN ESPERA

Para que deje de funcionar el MX5021 pulse el botón en espera ubicado en el controlador alámbrico o control remoto inalámbrico. El indicador LED azul ubicado junto al botón de encendido  se apagará. Para que vuelva a funcionar, pulse el botón en espera nuevamente.

Es importante hacer notar que durante el tiempo en que se encuentra en modo en espera, el sistema continúa recibiendo energía. Para apagar totalmente el MX5021, pulse el botón en espera  ubicado en el controlador alámbrico o control remoto inalámbrico y luego desenchufe la unidad de la toma de la pared.

## AUDÍFONOS

Para utilizar audífonos con el sistema, enchúfelos en la clavija rotulada  que se encuentra en la parte frontal del controlador alámbrico. Cuando los audífonos se encuentran conectados, los dos parlantes satélite y el parlante secundario para graves dejan de funcionar.

## FICHA TÉCNICA

SPL:	103 dB	<b>REQUERIMIENTOS DE ALIMENTACIÓN</b>
Amplificadores (por satélite):	Dos amplificadores de banda amplia de 3" y un altavoz de agudos de 1"	Estados Unidos, Canadá y países latinoamericanos pertinentes: 120 V AC @ 60 Hz
<b>PARLANTE SECUNDARIO PARA GRAVES</b>		Europa, Reino Unido, países asiáticos pertinentes, Argentina, Chile y Uruguay: 230 V AC @ 50 Hz
Amplificador:	Un parlante secundario para graves de carrera larga de 6.5"	Aprobado por: ETL/cETL/CE/NOM/IRAM

## GUÍA PARA SOLUCIONAR PROBLEMAS

SÍNTOMA	PROBLEMA POSIBLE	SOLUCIÓN
No se puede insertar el conector DIN del controlador alámbrico en el parlante secundario para graves.	Algunos de los pines están doblados.	Intente enderezar suavemente los pines con pinzas o alicates muy pequeños. Si esto no funcionara, póngase en contacto con el Departamento de Soporte al Usuario de Altec Lansing para mayores instrucciones.
Ningún indicador LED está encendido.	El sistema no está encendido.	Pulse el botón de encendido del controlador alámbrico.
	El adaptador de alimentación no está conectado a la toma de la pared ni al parlante secundario para graves.	Desconecte y luego conecte nuevamente el adaptador de alimentación a la toma de la pared y al parlante secundario para graves.
	El supresor de picos (si se utiliza) no está encendido.	Si el adaptador de alimentación está conectado a un supresor de picos, asegúrese de que el supresor de picos esté encendido.
	El controlador alámbrico no está conectado al parlante secundario para graves.	Conecte el controlador alámbrico al parlante secundario para graves.
	La toma de corriente de la pared no funciona.	Enchufe otro dispositivo en la misma clavija de la toma de la pared para asegurarse de que funcione.

SÍNTOMA	PROBLEMA POSIBLE	SOLUCIÓN
El controlador no funciona.	El conector DIN no está insertado en la clavija del parlante secundario para graves.	Verifique que el conector DIN de color gris esté firmemente insertado en la clavija del conector DIN del parlante secundario para graves. Asegúrese de que los pines entre el enchufe y la clavija estén alineados. Recuerde, la flecha debe apuntar hacia arriba.
Uno o más de los parlantes no emite sonido alguno.	El sistema no está encendido.	Verifique que el cordón de alimentación de CA del parlante secundario para graves esté conectado al parlante secundario para graves y a la toma de la pared. Verifique que haya pulsado el botón de encendido y que el indicador EQ LED esté iluminado.
	El volumen está fijado demasiado bajo.	Gire la perilla giratoria hacia la derecha para aumentar el volumen maestro del sistema. Verifique el nivel de volumen del sistema de juegos de vídeo o dispositivo alternativo de fuente de audio, y configúrelo a un nivel medio.
	El cable de audio no está conectado a la fuente de audio.	Conecte el cable de audio de la fuente de audio. Verifique las conexiones del enchufe del parlante secundario para graves y el de la fuente de audio. Asegúrese de que los cables de señal estén firmemente insertados en las clavijas adecuadas.
	El cable de audio está conectado en la salida equivocada de la fuente de audio.	Asegúrese de que un cable conecte las clavijas de salida de la fuente de audio a las clavijas de entrada del parlante secundario para graves del sistema MX5021.
	Hay un problema con el dispositivo de la fuente de audio.	Pruebe los parlantes con otra fuente de audio.
Los parlantes emiten un sonido crepitante.	Mala conexión.	Revise todos los cables. Asegúrese de que estén conectados a las clavijas de "línea de salida" o "audio de salida" ubicadas en el dispositivo de la fuente de audio.
	Hay un problema con el dispositivo de la fuente de audio.	Pruebe los parlantes utilizando otra fuente de audio (como por ejemplo un VCR, DVD, reproductor de CD portátil, reproductor de cassettes o radio FM).
El sonido está distorsionado.	El nivel de volumen está fijado demasiado alto.	Disminuya el nivel de volumen del controlador alámbrico de su sistema MX5021 o el nivel de volumen de la fuente de audio (si es posible).
	La fuente de sonido está distorsionada.	Inténtelo con otra fuente de sonido como un CD de música.
Interferencia de radio.	Está demasiado cerca de una torre de radio.	Mueva sus parlantes para ver si la interferencia desaparece. De lo contrario, puede adquirir un cable estéreo blindado en su tienda local de artículos electrónicos.
El parlante secundario para graves no emite sonido alguno.	El volumen del parlante secundario para graves está demasiado bajo.	Ajuste el nivel de graves del controlador alámbrico o control remoto.
	La fuente de sonido tiene poco contenido de baja frecuencia.	Inténtelo con un juego, película o canción—cualquier elemento con tonos de bajo más notorios.
El parlante secundario para graves emite un zumbido bajo.	La corriente CA de su hogar es de 60 ciclos por segundo, lo cual se encuentra dentro de la frecuencia de audio del parlante secundario para graves.	Se puede detectar un zumbido bajo cuando su sistema de parlantes está encendido sin que se esté reproduciendo una fuente de audio, o cuando el volumen está fijado en un nivel extremadamente bajo.
El parlante secundario para graves emite un zumbido alto.	Mala conexión.	Si está utilizando un protector de picos con su sistema de parlantes MX5021, desconéctelo y enchufe el adaptador de alimentación directamente en la toma de CA de la pared. Mueva los cables. Verifique para asegurarse de que estén conectados adecuadamente.
	El volumen del dispositivo de la fuente de audio está demasiado alto.	Desconecte su cable estéreo de la fuente de audio. Si el zumbido alto desaparece, baje el volumen de la fuente de audio.
El parlante secundario para graves no emite el nivel de graves suficiente.	El ajuste de graves está demasiado bajo.	Ajuste el nivel de graves del controlador alámbrico o control remoto.
	Mala conexión.	Verifique que todos los cables estén conectados adecuadamente y proporcionen una conexión clara.
El parlante secundario para graves emite demasiados graves.	El ajuste de graves está demasiado alto.	Disminuya el nivel de graves del controlador alámbrico o control remoto.
Imagen del monitor/televisor distorsionada.	El parlante secundario para graves está demasiado cerca del monitor/televisor.	Debido a que el parlante secundario para graves NO ESTÁ blindado magnéticamente, puede provocar distorsión de la imagen si se coloca demasiado cerca del monitor/televisor. Mueva el parlante secundario para graves de manera que se encuentre por lo menos a 2 pies del monitor/televisor.



O relâmpago com cabeça em seta, dentro de um triângulo equilátero, destina-se a alertar ao usuário da presença de "voltagem perigosa" não isolada dentro do invólucro do produto, a qual pode ser de magnitude suficiente para constituir um risco de choque elétrico para as pessoas.



Cuidado: Para evitar o risco de choque elétrico, não remova a cobertura (ou a traseira). Não há peças de utilidade para o usuário, dentro. Encaminhe o atendimento técnico para equipe de pessoal de serviço qualificado.



O ponto de exclamação dentro do triângulo equilátero tem o propósito de alertar o usuário para a presença de instruções importantes de operação e manutenção (atendimento técnico) na literatura que acompanha o equipamento.

## INSTRUÇÕES DE SEGURANÇA

### CUIDADO

Para evitar choque elétrico, não use esta tomada (polarizada) com um cabo de extensão, receptáculo ou outra saída, a menos que as facas da chave elétrica possam ser totalmente inseridas para evitar a exposição das mesmas.

### ADVERTÊNCIA

PARA REDUZIR O RISCO DE INCÊNDIO OU CHOQUE ELÉTRICO, NÃO EXPONHA ESTE EQUIPAMENTO À CHUVA OU UMIDADE.

### CONECTANDO O FIO DE FORÇA (SOQUETE DE PAREDE CA)

A ranhura longa é lado neutro (terra).

Inserir a faca larga dentro da ranhura lateral de terra.

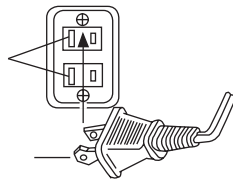

1. Leia estas instruções.
2. Guarde estas instruções.
3. Preste atenção a todos os avisos.
4. Siga todas as instruções.
5. Não use este aparelho perto de água.
6. Limpe somente com pano seco.
7. Não bloqueie quaisquer aberturas de ventilação. Instale de acordo com as instruções do fabricante.
8. Não instale próximo de fontes de calor, tais como radiadores, registros de aquecimento, fogões ou outros aparelhos (inclusive amplificadores) que produzam calor.
9. Não inutilize a finalidade de segurança da tomada polarizada ou tipo terra. Uma tomada polarizada tem duas facas, com uma mais larga que a outra. Uma tomada tipo terra tem duas facas e um terceiro pino de ligação à terra. A faca larga ou o terceiro pino são fornecidos para sua segurança. Se a tomada fornecida não se encaixar em sua tomada de saída, consulte um electricista para substituição da tomada de saída obsoleta.
10. Proteja o fio de força do risco de ser pisado ou comprimido, particularmente nas tomadas, receptáculos de conveniência e no ponto de onde sai do aparelho.
11. Use somente adaptações/acessórios especificados pelo fabricante.
12. Use somente com o rack, estante, suporte ou mesa especificado pelo fabricante, ou vendido com o aparelho. Se usar o rack, tome cuidado ao mover a combinação de rack/aparelho para evitar danos decorrentes de queda.
13. Desconecte este aparelho durante tempestades de raios ou quando não utilizado durante longos períodos de tempo.

14. Todos os serviços de reparos devem ser encaminhados a pessoal de serviço qualificado. A reparação é necessária quando o aparelho tenha sido danificado de algum modo, tal como o fio de força fornecido ou a tomada seja danificado, tenha sido derramado líquido ou objetos tenham caído dentro do aparelho, o aparelho tenha sido exposto à chuva ou umidade, não funciona normalmente, ou tenha sido derrubado.

### GARANTIA LIMITADA DE UM ANO

A Altec Lansing Technologies, Inc. garante ao usuário final que todos os seus sistemas de alto-falantes para áudio de PC, TV ou jogos estão livres de defeitos de material e de manufatura, no decorrer de uso normal e razoável, pelo espaço de tempo de um ano a partir da data de aquisição.

Esta garantia é a garantia única e exclusiva com efeito, relativa aos sistemas de alto-falantes para áudio de PC, TV ou jogos da Altec Lansing, e quaisquer outras garantias, sejam expressas ou implícitas, são inválidas. Nem a Altec Lansing Technologies, Inc., nem qualquer Revendedor autorizado Altec Lansing Technologies, Inc., é responsável por quaisquer danos incidentais incorridos no uso dos alto-falantes. (Esta limitação de dano incidental ou conseqüente não é aplicável onde proibida).

A obrigação da Altec Lansing Technologies, Inc. , sob esta garantia, não se aplica a qualquer defeito, mal funcionamento ou falha resultante de mal uso, abuso, instalação imprópria, uso com equipamento defeituoso ou impróprio ou o uso dos sistema de alto-falantes com qualquer equipamento para o qual não tenha sido previsto.

Os termos desta garantia aplicam-se somente aos sistemas de alto-falantes para áudio de PC, TV ou jogos quando tais alto-falantes sejam devolvidos ao respectivo Revendedor autorizado Altec Lansing Technologies, Inc. , onde foram adquiridos.

Sob os termos desta garantia, o consumidor original tem certos direitos legais e pode ter outros direitos, os quais variam, em todo o mundo.

Diagnóstico de Falhas. Você também pode consultar as FAQs (Perguntas e Respostas Mais Freqüentes) em nosso site na Web, em [www.alteclansing.com](http://www.alteclansing.com). Se ainda não puder localizar a informação de que precisa, por favor, chame nossa equipe de atendimento ao cliente antes de devolver os alto-falantes a seu Revendedor, segundo nossa política de devolução.

866-570-5702

E-mail: [csupport@alteclansing.com](mailto:csupport@alteclansing.com)

Para informações mais atualizadas, não deixe de consultar nosso site na Web, no endereço [www.alteclansing.com](http://www.alteclansing.com).

© 2003 Altec Lansing Technologies, Inc.

Projetado e concebido nos EUA e fabricado em nossa fábrica certificada com o ISO9002/ SA8000. Patentes 4429181 e 4625328 dos Estados Unidos da América acrescidas de outras patentes pendentes.

# MX5021 SISTEMA DE ÁUDIO POTENCIALIZADO DE TRÊS PEÇAS

Bem-vindo à Altec Lansing. Gostaríamos de agradecer-lhe por adquirir no Sistema de Áudio Potencializado MX5021 Certificado THX. Dois drivers de polipropileno de médios/graves acoplados com um tweeter de carga direcional proporcionam aos satélites do Mx5021 mais resposta, menos distorção de som, o que aprimora o áudio dos aparelhos de MP3, CD, cassete, DVD, jogos de console e outras fontes de áudio/vídeo.

Para ver os outros Sistemas de Áudio Potencializado Altec Lansing, por favor, visite-nos em nosso site da Web, em [www.alteclansing.com](http://www.alteclansing.com).

## CONTEÚDO DA CAIXA

- 2 Satélites
- Subwoofer
- Controladora a fio
- Remoto sem fio
- 2 Fios de Alto-falante
- Cabo de Áudio Estéreo de 3.5 mm
- Adaptador Y para jogos de console
- Manual

## COLOCANDO OS ALTO-FALANTES

### SUBWOOFER

Advertência: O subwoofer NÃO é magneticamente blindado, de maneira que deve guardar pelo menos a distância de 60 cm (2 pés) de monitores de PC, aparelhos de TV, discos rígidos de computador e outros meios magnéticos (discos flexíveis, fitas de computador ou de áudio, etc.)

O subwoofer é não direcional, portanto não necessita ser colocado em qualquer local em particular. Colocá-lo no chão, perto de uma parede ou a um canto ampliará a eficiência dos baixos; assegure-se de prover ao mesmo uma ventilação adequada.

Disponha os alto-falantes satélites para se adequarem ao seu gosto de ouvir. Os alto-falantes são magneticamente blindados e podem ser colocados perto de monitores de vídeo, tais como os de Monitor de PC ou TV, sem distorcerem a imagem.

## FAZENDO AS CONEXÕES

Advertência: Não insira a tomada adaptadora de força do sistema de alto-falantes em uma tomada CA até que todas as outras conexões sejam feitas. Além disso, desligue a fonte de seu áudio, conectando suas saídas às entradas do MX5021.

Para assegurar que a operação da primeira vez seja como a esperada, por favor, siga cuidadosamente as seqüências de conexão descritas abaixo.

1. Há dois fios de alto-falante de igual comprimento. Selecione um deles, solte a presilha de mola vermelha na traseira do satélite ESQUERDO e insira o fio com a marca em vermelho nela. Em seguida, solte a presilha de mola preta, no satélite ESQUERDO e insira a outra metade do fio acoplado.  
A outra ponta do fio do alto-falante deve ser conectada à traseira do subwoofer, dentro do conjunto de presilhas de mola "ESQUERDO". Insira o fio marcado em vermelho dentro da presilha de mola vermelha e o outro fio dentro da presilha de mola preta.
2. Selecione o fio de alto-falante restante, solte a presilha de mola vermelha na traseira do satélite DIREITO e insira o fio com a marca em vermelho nela. Em seguida, solte a presilha de mola preta, no satélite DIREITO e insira a outra metade do fio acoplado.  
A outra ponta do fio do alto-falante deve ser conectada à traseira do subwoofer, dentro do conjunto de presilhas de mola "DIREITO". Insira o fio marcado em vermelho dentro da presilha de mola vermelha e o outro fio dentro da presilha de mola preta.
3. Conecte o conector DIN cinza da controladora a fio na tomada de pino "CONTROLADORA", na traseira do subwoofer. Observe que a seta no conector DIN deve estar de face para cima.

4. Conecte uma ponta do cabo de áudio de entrada (com conectores em verde-limão em cada ponta) à tomada de entrada verde-limão correspondente, na traseira do subwoofer, rotulada como INPUT (ENTRADA).
5. Conecte a outra ponta do cabo de áudio de entrada à fonte de áudio desejada.

## ÁUDIO DE PC

Conecte el cable de entrada de audio verde lima a la clavija de salida de la tarjeta de sonido de su computadora (típicamente son de color verde lima, y generalmente están rotulados como "1" o "Main" (Principal)), tal como se describe en la documentación que acompaña la tarjeta de sonido de su computadora.

## DISPOSITIVO PORTÁTIL DE ÁUDIO (APARELHO DE CD, MP3, ETC.)

Conecte o cabo de áudio de entrada verde-limão de seu dispositivo portátil (se tiver um) ou à tomada de pino do fone de ouvido do dispositivo.

## CONSOLE DE JOGOS (PLAYSTATION® 2, XBOX™, GAMECUBE®, ETC.) E TV

Conecte el cable de entrada de audio verde lima al conector de color verde lima que corresponda en el Adaptador-Y de la consola de juegos. Em seguida, afixe as outras pontas do adaptador Y (com conectores RCA vermelho e branco) às saídas de áudio RCA correspondentes vermelha e branca de seu console de jogos ou TV. A documentação de seu console de jogos ou TV deve ajudá-lo a determinar quais os conectores a usar.



## ENTRADA AUXILIAR

Esta entrada auxiliar ou secundária está localizada no subwoofer. Conecte qualquer fonte de áudio que tenha uma tomada de 3.5mm (i.e. tomada estilo fone de ouvido), inclusive aparelhos portáteis de CD ou MP3.

Cuidado: Assegure-se de que a fonte de áudio disponha de uma tomada de saída de linha. Isso garantirá que a saída não seja amplificada. Verifique o manual do proprietário para mais informações acerca de seu dispositivo de áudio.

Observação: Você pode precisar de um cabo que tenha tomadas RCA em uma ponta e uma tomada macho de 3,5mm na outra ou tomadas estéreo de 3,5 mm em ambas as pontas. Esses tipos de tomadas podem ser adquiridos na maioria das lojas de eletrônica.

## LIGANDO

1. Depois de terem sido feitas todas as conexões, ligue o cabo de força CA da traseira do subwoofer à tomada CA de saída.
2. Ligue a fonte de áudio
3. Ligue o sistema de alto-falantes MX5021, pressionando o botão de força  na controladora a fio ou remoto sem fio. Um EQ LED (lâmpada equalizadora) na controladora a fio irá se iluminar perto do botão de força , indicando que a força está ligada. Pressione o botão "Força" , novamente, para desligar o sistema.

Observação: Para evitar de ouvir sons de estalidos quando ligar seu sistema de alto-falantes MX5021, ligue primeiro sua fonte de áudio.

## USAR O CONTROLE REMOTO E CONTROLADORA A FIO

### CONTROLE DE VOLUME MESTRE

O botão da controladora a fio é o controle de volume mestre para o sistema de alto-falantes. Gire o botão em sentido horário para aumentar o volume e em sentido anti-horário para diminuir o volume. Ao usar o remoto, pressione e mantenha o botão "+" pressionado para elevar o volume, ou pressione e mantenha o botão "-" pressionado para diminuir o volume. O EQ LED irá se iluminar na controladora a fio para indicar o nível de volume. O número do LED aceso aumentará segundo o volume se eleve até um máximo de 5, em pleno volume.



## GRAVES

Pressione o botão de graves, na controladora a fio ou remoto sem fio. Um EQ LED irá se iluminar perto do botão de graves. Ao usar a controladora a fio, gire o botão de volume mestre em sentido horário para elevar os graves e em sentido anti-horário para diminuir os graves.

Ao usar o remoto, pressione e mantenha o botão "+" pressionado para elevar os graves, ou pressione e mantenha o botão "-" pressionado para diminuir os graves.

Um LED irá se iluminar e se deslocará na controladora a fio para indicar a alteração dos níveis de grave. O LED estacionará na posição direita mais distante para graves máximos e na posição esquerda mais distante para o mínimo de graves.

Depois de uns poucos segundos, os graves voltarão ao padrão no volume principal. Para retornar ao controle de graves, pressione novamente o botão de graves.

## AGUDOS

Pressione o botão de agudos, na controladora a fio ou remoto sem fio. Um EQ LED irá se iluminar perto do botão de agudos. Ao usar a controladora a fio, gire o botão de volume mestre em sentido horário para elevar os agudos e em sentido anti-horário para diminuir os agudos.

Ao usar o remoto, pressione e mantenha o botão "+" pressionado para elevar os agudos, ou pressione e mantenha o botão "-" pressionado para diminuir os agudos.

Um LED irá se iluminar e se deslocará na controladora a fio para indicar a alteração dos níveis de agudos. O LED estacionará na posição direita mais distante para agudos máximos e na posição esquerda mais distante para o mínimo de agudos.

Depois de uns poucos segundos, os agudos voltarão ao padrão no volume principal. Para retornar ao controle de agudos, pressione novamente o botão de agudos.

## STAND-BY (COMPASSO DE ESPERA)

Para emudecer o MX5021, pressione o botão "stand-by" (compasso de espera), na controladora a fio ou remoto sem fio. O LED azul localizado perto do botão de potência  irá desligar. Para anular o mudo, pressione o botão stand-by novamente.

É importante observar que enquanto em modo stand-by, o sistema continua a receber força. Para desligar completamente o MX5021, pressione o botão stand-by  na controladora a fio ou remoto sem fio e, em seguida, desconecte a unidade da parede.

## OUVIDOS

Para usar fone de ouvidos com o sistema, ligue-os na tomada de pino rotulada  na lateral da controladora a fio. Quando os fones de ouvido estiverem conectados, tanto os satélites como o subwoofer emudecem.

## ESPECIFICAÇÕES DO SISTEMA

SPL:	103 dB	<b>REQUISITOS DE FORÇA</b>
Driver (por Satélite):	Dois drivers de 3" de longa amplitude e um tweeter de 1"	Estados Unidos, Canadá e países da América Latina que se apliquem: 120 V AC @ 60 Hz
<b>SUBWOOFER</b>		
Driver:	Um woofer de 6,5" de longo alcance	Europa, Reino Unido, países asiáticos que se apliquem, Argentina, Chile e Uruguai: 230 V AC @ 50 Hz
		Aprovado por ETL/cETL/CE/NOM/IRAM

## DIAGNÓSTICO DE FALHAS

SINTOMA	POSSÍVEL PROBLEMA	SOLUÇÃO
Não é possível inserir o conector DIN da controladora a fio no subwoofer.	Alguns dos pinos estão tortos.	Tente, delicadamente, endireitar os pinos com pinças ou alicates bem pequenos. Se isso não funcionar, contate o Departamento de Apoio ao Consumidor da Altec Lansing para instruções adicionais.
Nenhum LED está aceso.	A força não está ligada.	Pressione o botão de Força, na controladora a fio ou controle remoto.
	Adaptador de força não está conectado à tomada de saída da parede e ao subwoofer.	Desconecte e, em seguida, volte a conectar o adaptador de força tanto à tomada da parede como ao subwoofer.
	Estabilizador contra picos de tensão (se usado) não está ligado.	Se o adaptador de força estiver conectado a um estabilizador de picos de tensão, certifique-se de que o estabilizador de tensão esteja ligado.
	A controladora a fio não está conectada ao subwoofer.	Conecte a controladora a fio ao subwoofer.
	Tomada de saída da parede não está funcionando.	Ligue outro dispositivo à mesma tomada da parede para garantir se a tomada está funcionando.
A controladora não funciona.	O conector DIN não está inserido na tomada de pino do subwoofer.	Verifique se o conector DIN cinza está firmemente inserido dentro da tomada de pino do conector DIN, no subwoofer. Certifique-se de que os pinos estejam alinhados entre a tomada e a tomada de pino. Lembre-se, a seta deve estar de face para cima.

SINTOMA	POSSÍVEL PROBLEMA	SOLUÇÃO
Nenhum som se ouve de um ou mais alto-falantes.	A força não está ligada.	Verifique se o cabo de força CA está ligado tanto na tomada de saída da parede e no subwoofer. Verifique se o botão de Força está pressionado e se um EQ LED azul está iluminado.
	O volume está ajustado muito baixo.	Gire o botão rotatório para a direita, para elevar o volume mestre do sistema. Verifique o nível de volume no sistema de videogame ou dispositivo-fonte de áudio alternativo e ajuste em nível médio.
	O cabo de áudio não está conectado na fonte de áudio.	Conecte o cabo de áudio da fonte de áudio. Verifique as conexões de tomada tanto no subwoofer como na fonte de áudio. Assegure-se de que esses cabos de sinal estejam inseridos firmemente nas tomadas de pino corretas.
	O cabo de áudio está conectado na saída errada na fonte de áudio.	Certifique-se de que um cabo esteja conectado às tomadas de pino de saída na fonte de áudio, para as tomadas de pino de entrada no subwoofer MX5021.
	Problema com o dispositivo-fonte de áudio.	Teste os alto-falantes com outra fonte de áudio.
	Sons de estalidos provenientes dos alto-falantes.	Má conexão.
Problema com o seu dispositivo-fonte de áudio.		Teste os alto-falantes, usando outra fonte de áudio (p.ex., aparelhos de VCR, DVD, aparelhos portáteis de CD, aparelhos de cassete ou rádio FM).
O som está distorcido.	Nível de volume ajustado muito alto.	Diminua o nível de volume em sua controladora a fio do MX5021 ou o nível de volume em sua fonte de áudio (se possível).
	A fonte de som está distorcida.	Tente uma fonte de som diferente, como um CD de música.
Interferência de rádio.	Proximidade de uma torre de rádio.	Desloque seus alto-falantes para ver se a interferência desaparece. Se não, você pode precisar comprar um cabo estéreo blindado em sua loja de eletrônica local.
Nenhum som vem do subwoofer.	O volume do subwoofer está ajustado muito baixo.	Ajuste o nível de graves na controladora a fio ou remota.
	A fonte de som tem pequeno conteúdo de baixa frequência.	Tente um jogo, filme ou música—qualquer coisa com tons de grave mais proeminentes.
Zumbido baixo proveniente do subwoofer.	A CA em sua casa está em 60 ciclos por segundo, o que está dentro da frequência de áudio do subwoofer.	Pode ser detectado um zumbido baixo quando seu sistema de alto-falantes estiver ligado sem uma fonte de áudio tocando ou quando o volume estiver ajustado em um nível extremamente baixo.
Zumbido alto proveniente do subwoofer.	Má conexão.	Se estiver usando um estabilizador de tensão com seu sistema de alto-falantes MX5021, desconecte e ligue o adaptador de força diretamente em uma saída CA da tomada de parede.
		Mude seus cabos de lugar. Verifique para assegurar-se de que façam uma conexão "limpa".
	Volume em seu dispositivo-fonte de áudio ajustado muito alto.	Desconecte seu cabo estéreo da fonte de áudio. Se o zumbido baixo desaparecer, abaixe o volume na fonte de áudio.
Graves insuficientes provenientes do subwoofer.	Ajuste de graves está muito baixo.	Ajuste o nível de graves na controladora a fio ou remota.
	Má conexão.	Verifique se todos os cabos estão conectados adequadamente e fazendo uma conexão segura.
Graves excessivos provenientes do subwoofer.	Ajuste de graves está muito alto.	Diminua o nível de graves na controladora a fio ou remota.
Monitor de TV distorcido.	Subwoofer muito próximo do monitor de TV.	Em virtude de o subwoofer NÃO SER magneticamente blindado, pode causar distorção se estiver colocado muito perto de seu monitor de TV. Desloque o subwoofer para que esteja pelo menos a 60 cm (2 pés) de seu monitor de TV.





Corporate Headquarters  
535 Rte. 6 & 209, Milford, PA 18337-0277, USA  
866-570-5702 • 570-296-4434 • Fax 570-296-6887

Asia/Pacific  
25 Canton Road, Tsim Sha Tsui, Kowloon, Hong Kong  
(852) 2735-7331 • Fax (852) 2317-7937

A8867 REV05

## Free Manuals Download Website

<http://myh66.com>

<http://usermanuals.us>

<http://www.somanuals.com>

<http://www.4manuals.cc>

<http://www.manual-lib.com>

<http://www.404manual.com>

<http://www.luxmanual.com>

<http://aubethermostatmanual.com>

Golf course search by state

<http://golfingnear.com>

Email search by domain

<http://emailbydomain.com>

Auto manuals search

<http://auto.somanuals.com>

TV manuals search

<http://tv.somanuals.com>