



**305 AFC**  
**305 AFC II**

**K 405 AFC**  
**K 405 AFC II**



## **Bedienungsanleitung**

## **User Instructions**

## **Mode d'emploi**

## **Istruzioni d'uso**

## **Modo de empleo**

## **Instruções de uso**

In der Bedienungsanleitung bezieht sich die Bezeichnung "K 305 AFC / K 405 AFC" auf die Modelle K 305 AFC / K 405 AFC und K 305 AFC II und K 405 AFC II.

In this manual the designation "K 305 AFC / K 405 AFC" includes models K 305 AFC, K 405 AFC and K 305 AFC II and K 405 AFC II.

Dans cette notice la référence aux modèles "K 305 AFC / K 405 AFC" concerne les modèles K 305 AFC / K 405 AFC et K 305 AFC II et K 405 AFC II.

La denominazione "K 305 AFC / K 405 AFC" nel manuale si riferisce ai modelli K 305 AFC / K 405 AFC e K 305 AFC II e K 405 AFC II.

La denominación "K 305 AFC / K 405 AFC" en el manual se refiere a los modelos K 305 AFC / K 405 AFC y K 305 AFC II y K 405 AFC II.

A denominação "K 305 AFC / K 405 AFC" neste manual inclui os modelos K 305 AFC / K 405 AFC e K 305 AFC II e K 405 AFC II.

DEUTSCHE

ENGLISH

FRANÇAIS

ITALIANO

ESPAÑOL

PORTUGUÊS

## Inhalt

1. Einleitung . . . . .	2
2. Kurzbeschreibung . . . . .	2
3. Sicherheitshinweise . . . . .	2
4. Lieferumfang . . . . .	3
5. Bedienelemente . . . . .	3
5.1 Kopfhörer . . . . .	3
5.2 Sender . . . . .	3
6. Inbetriebnahme . . . . .	3
6.1 Anschließen des Senders an das Netz . . . . .	3
6.2 Anschließen des Senders an die Audio- oder Videoanlage . . . . .	3
6.3 Aufladen der Akkus im Kopfhörer . . . . .	3
6.4 Akkus austauschen . . . . .	4
6.5 Inbetriebnahme der Anlage . . . . .	4
6.6 Funktionsweise der POWER ON/CHARGE-LED . . . . .	4
7. Wichtige Hinweise . . . . .	4
8. Fehlerbehebung . . . . .	5
9. Technische Daten . . . . .	5
10. Garantiebedingungen . . . . .	5

## 1 Einleitung

Sehr geehrter Kunde!

Vielen Dank, daß Sie ein AKG-Produkt gewählt haben.

Das Drahtlos-Kopfhörersystem K 305 AFC/K 405 AFC arbeitet mit modernster UHF-Übertragungstechnik.

Damit Sie die Vorteile des K 305 AFC/K 405 AFC voll und ganz genießen können, lesen Sie bitte diese Bedienungsanleitung **vor Inbetriebnahme** des Gerätes sorgfältig durch.

Bewahren Sie die Bedienungsanleitung sorgsam auf, damit Sie bei eventuellen Fragen jederzeit nachschlagen können.

## 2 Kurzbeschreibung

Dieses Kopfhörersystem

- basiert auf dem neuesten Stand der Funkübertragungstechnik im UHF-Bereich;
- verfügt über eine "Autotuning"-Funktion zur optimalen automatischen Abstimmung des Kopfhörers auf die Senderfrequenz;
- kann an jedem Audio-, Video- und TV-Gerät mit Kopfhörer- oder AUDIO LINE-Ausgang betrieben werden;
- bietet Ihnen vollendeten Hörgenuß und volle Bewegungsfreiheit bei einer Reichweite von bis zu 100 m, wobei das Signal auch durch Wände und Decken hindurch übertragen wird.

Das Kopfhörersystem ist für zwei verschiedene LPD-Frequenzbänder erhältlich: 864 MHz und (für USA) 914 MHz. Damit Sie den absoluten Hörgenuß, den Ihnen Ihr Kopfhörersystem bietet, mit anderen Personen teilen können, können Sie mehrere Kopfhörer mit einem Sender betreiben. Kopfhörer K 305 AFC/K 405 AFC erhalten Sie auch einzeln als Zubehör!

## 3 Sicherheitshinweise

1. Betreiben Sie den Kopfhörer nur mit 2 Stk. 1,2 V-Akkus (mitgeliefert) oder 2 Stk. 1,5 V-Batterien der Größe AAA.
2. Versuchen Sie niemals, nicht aufladbare Batterien mittels der Ladefunktion aufzuladen.
3. Vergewissern Sie sich vor jedem Ladevorgang, daß sich aufladbare Batterien (Akkus) im Kopfhörer befinden.
4. Entsorgen Sie leere Batterien oder kaputte Akkus gemäß den jeweils geltenden Entsorgungsvorschriften. Werfen Sie sie keinesfalls ins Feuer.
5. Betreiben Sie den Sender nur mit dem mitgelieferten Netzadapter (12 V DC, 200 mA). Überprüfen Sie, ob die am Netzadapter angegebene Spannung mit der Netzspannung in Ihrem Versorgungsgebiet übereinstimmt. Wenn Sie den Sender mit einem anderen Netzgerät betreiben, erlischt die Garantie.
6. Schalten Sie den Kopfhörer nach Gebrauch stets aus.
7. Versuchen Sie nicht, das Gehäuse des Kopfhörers oder des Senders zu öffnen. Lassen Sie Servicearbeiten nur von qualifizierten Technikern durchführen.
8. Lassen Sie die Geräte nie in der Nähe von Wärmequellen, wie z.B. Radiatoren oder Heizstrahlern, oder an Orten stehen, wo sie dem direkten Sonnenlicht, starker Staubentwicklung, Feuchtigkeit, Regen, Temperaturen unter 0°C oder Erschütterungen ausgesetzt sind.
9. Reinigen Sie den Kopfhörer und den Sender keinesfalls mit Alkohol, Benzin oder Farbverdünnung.
10. Wenn Sie das Kopfhörersystem über längere Zeit nicht benutzen (z.B. wenn Sie verreisen), ziehen Sie den Netzadapter von der Netzsteckdose ab.
11. Beachten Sie auch Kapitel 7 Wichtige Hinweise.

## 4 Lieferumfang

Ihr Kopfhörersystem besteht aus folgenden Komponenten:



**Kopfhörer K 305 AFC  
oder K 405 AFC**



**Sender T 305 AFC  
oder T 405 AFC**

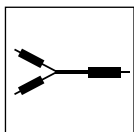

**Verbindungskabel** von 3,5-mm  
Stereoklinke auf 2 x Cinch zum Anschluß des  
Senders an Ihre Audio-, Video- oder TV-Anlage

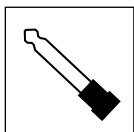

**Stereo-Zwischenstecker 3,5/6,3 mm**

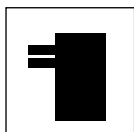

**Netzadapter** zur Stromversorgung des  
Senders

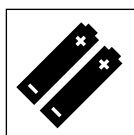

**2 Stk. NiCd-Akkus 1,2 V, Größe AAA**  
zur Stromversorgung des Kopfhörers (im  
Kopfhörer eingelegt)

Falls etwas fehlt, wenden Sie sich bitte umgehend an Ihren AKG-Händler.

## 5 Bedienelemente

### 5.1 Kopfhörer (Fig. 1)

1. POWER: Ein/Ausschalter
2. EinschaltkontrollLED (grün)
3. Ladekontakte
4. Batteriefach (unter abnehmbarem Ohrpolster)
5. AUTOTUNING-Taste: aktiviert die automatische Abstimmfunktion
6. VOLUME: Lautstärkeregler

### 5.2 Sender (Fig. 2)

7. AUDIO IN, : Audio-Eingänge
8. DC 12 V: Anschlußbuchse für Netzadapter
9. FREQ ADJUST: Frequenzabstimmrad
10. Ladestifte
11. POWER ON/CHARGE: Dreifarbige Kontroll-LED für Lade- und Betriebszustand

## 6 Inbetriebnahme

### 6.1 Anschließen des Senders an das Netz

1. Schließen Sie das Kabel des mitgelieferten Netzadapters

an die DC 12 V-Buchse (8) an der Rückseite des Senders an (s. Fig. 3).

2. **Überprüfen Sie, ob die am Netzadapter angegebene Spannung mit der Netzspannung in Ihrem Versorgungsgebiet übereinstimmt.** Wenn dies der Fall ist, schließen Sie den Netzadapter an eine Netzsteckdose an (s. Fig. 4). Der Sender ist damit automatisch betriebsbereit.  
Beachten Sie, daß sich der Sender erst dann einschaltet, wenn ein Audiosignal an den AUDIO IN-Buchsen bzw. der -Buchse anliegt.

### 6.2 Anschließen des Senders an die Audio- oder Videoanlage

Sie können den Sender entweder an einen Kopfhörerausgang (3,5-mm- oder 6,3-mm-Klinkenbuchse) oder einen LINE OUT bzw. REC OUT-Ausgang anschließen.

#### 6.2.1 Anschließen an einen Kopfhörerausgang

1. Bevor Sie den Sender mit Ihrer Anlage verbinden, schalten Sie Ihre Anlage aus.
2. Schließen Sie den roten Cinch-Stecker (rechter Kanal) des mitgelieferten Verbindungskabels an die rote AUDIO IN R-Buchse (7) und den weißen Cinch-Stecker (linker Kanal) an die weiße AUDIO IN L-Buchse (7) an der Senderrückseite an (s. Fig. 5).
3. Stecken Sie den Stereoklinkenstecker des Verbindungskabels (s. Fig. 6) an den Kopfhörerausgang Ihrer Anlage an.
4. Wenn Ihr Gerät eine 6,3-mm-Klinkenbuchse als Kopfhörerausgang besitzt, stecken Sie den mitgelieferten Zwischenstecker an das Verbindungskabel an. Schließen Sie dann den Zwischenstecker an den Kopfhörerausgang an.

#### 6.2.2 Anschließen an einen LINE OUT/REC OUT-Ausgang

1. Bevor Sie den Sender mit Ihrer Anlage verbinden, schalten Sie Ihre Anlage aus.
2. Schließen Sie den roten Cinch-Stecker (rechter Kanal) des mitgelieferten Verbindungskabels an die rote LINE OUT R- bzw. REC OUT R-Buchse und den weißen Cinch-Stecker (linker Kanal) an die weiße LINE OUT L- bzw. REC OUT L-Buchse an Ihrer Anlage an (s. Fig. 7).
3. Stecken Sie den Stereoklinkenstecker des Verbindungskabels an die -Buchse (7) an der Rückseite des Senders an (s. Fig. 8).

### 6.3 Aufladen der Akkus im Kopfhörer

Um die Lebensdauer der Akkus nicht zu beeinträchtigen, werden sie in ungeladenem Zustand ausgeliefert. **Laden Sie daher die Akkus vor der ersten Inbetriebnahme auf.** Die Akkus sind bereits im Kopfhörer eingelegt.

**ACHTUNG: Falls Sie den Kopfhörer mit nicht wieder-aufladbaren Batterien betreiben (s. Pkt. 6.4), versuchen Sie niemals, diese mit der Ladefunktion aufzuladen. Dies würde zu schweren Schäden an Ihrem Kopfhörersystem führen. Entsorgen Sie leere Batterien entsprechend den jeweils geltenden Entsorgungsvorschriften.**

1. Schalten Sie den Kopfhörer mit dem POWER-Schalter (1) aus. Die Kontroll-LED (2) bleibt dunkel.
2. Stellen Sie den Kopfhörer so auf den Sender, daß die Ladestifte (10) im Sender in die Ladekontakte (3) an der Unterseite des linken Hörsystems eingreifen (s. Fig. 11). Die POWER ON/CHARGE-LED (11) am Sender leuchtet rot und zeigt damit an, daß die Akkus im Kopfhörer aufgeladen werden. Wenn am Eingang des Senders ein Signal vorhanden ist, leuchtet die POWER ON/CHARGE-LED (11) orange.  
Nach ca. 7 Stunden sind die Akkus voll aufgeladen (die POWER ON/CHARGE-LED (11) leuchtet weiter rot). Sie können den Kopfhörer unbegrenzt am Sender stehen lassen, ohne die Akkus zu überladen.

**Wichtig:** Um die Kapazität der Akkus möglichst lange zu erhalten, entladen Sie die Akkus etwa einmal im Monat vollständig.

Lassen Sie dazu den Kopfhörer eingeschaltet so lange außerhalb des Senders liegen, bis die POWER-LED (2) erlischt.

Laden Sie die Akkus wieder auf.

#### 6.4 Akkus austauschen

Mit der Zeit nimmt die Kapazität jedes Akkus ab. Wenn die Betriebsdauer des Kopfhörers mit den mitgelieferten Akkus nicht mehr Ihren Bedürfnissen entspricht, können Sie die Akkus gegen neue 1,2 V-Akkus oder normale 1,5 V-Alkali-Batterien Größe AAA austauschen.

1. Nehmen Sie den Ohrpolster des linken Hörsystems ab (s. Fig. 9).
2. Nehmen Sie die verbrauchten Akkus bzw. Batterien heraus.
3. Legen Sie die neuen Akkus bzw. Batterien wie in Fig. 10 gezeigt in das Batteriefach (4) ein. Achten Sie dabei auf die richtige Polarität!
4. Stecken Sie den Ohrpolster wieder auf das Hörsystem auf. Stecken Sie dazu die vier Zapfen am Ohrpolster in die entsprechenden Öffnungen in der Grundplatte des Hörsystems.

#### 6.5 Inbetriebnahme der Anlage

1. Nehmen Sie den Kopfhörer vom Sender ab.
2. Schalten Sie die Audio-, Video- oder TV-Anlage, an die der Sender angeschlossen ist, ein.  
Wenn ein Audiosignal am Eingang des Senders anliegt, leuchtet die POWER ON/CHARGE-LED (11) am Sender grün.

**Anm.:** Wenn ca. 3 Minuten lang kein Signal am Eingang des Senders eintrifft, schaltet sich der Sender automatisch ab und die POWER ON/CHARGE-LED (11) erlischt.

3. Stellen Sie den FREQ ADJUST-Regler (9) am Sender auf eine mittlere Position ein.
4. Schalten Sie den Kopfhörer mit dem POWER-Schalter (1) ein. Die grüne POWER-LED (2) leuchtet auf. Drücken Sie die AUTOTUNING-Taste (5) am Kopfhörer.  
Die Autotuning-Funktion stimmt die Empfangsfrequenz automatisch auf die am Sender eingestellte Trägerfrequenz ab. Nach kurzer Zeit hören Sie das Signal klar und störungsfrei im Kopfhörer.  
Ist dies nicht der Fall, stellen Sie mit dem FREQ ADJUST-Regler (9) am Sender eine andere Trägerfrequenz ein und drücken Sie erneut die AUTOTUNING-Taste (5). Drehen

Sie den FREQ ADJUST-Regler (9) dabei nicht bis zum rechten oder linken Anschlag. An den Rändern des Frequenzbandes ist optimaler Empfang nicht immer gewährleistet.

5. Stellen Sie mit dem VOLUME-Regler (6) am Kopfhörer die gewünschte Lautstärke ein.

**Anm.:** Bei Empfangsstörungen z.B. durch Reflexionen (Mehrwegempfang) oder Abschattungen des Sendesignals schaltet sich der Kopfhörer automatisch stumm. Diese Funktion verhindert störendes Rauschen des Kopfhörers.

#### 6.6 Funktionsweise der POWER ON/CHARGE-LED LED...

LED...	Sender...
...leuchtet <b>grün</b> :	...ist an Netz und Audioanlage angeschlossen und empfängt Signal. Kopfhörer ist nicht am Sender, Ladefunktion abgeschaltet.
...leuchtet <b>orange</b> :	...ist an Netz und Audioanlage angeschlossen und empfängt Signal. Kopfhörer ist am Sender, Ladefunktion eingeschaltet.
...leuchtet <b>rot</b> :	...empfängt seit einigen Minuten kein Signal, Kopfhörer ist am Sender, Ladefunktion eingeschaltet.
...leuchtet <b>nicht</b> :	...empfängt seit einigen Minuten kein Signal, Kopfhörer ist nicht am Sender, Ladefunktion abgeschaltet, ODER ...ist nicht an das Netz angeschlossen.

#### 7 Wichtige Hinweise

1. Beim Umschalten an Ihrer HiFi-Anlage oder beim Anschließen des Senders an die Anlage können Knackgeräusche auftreten, die bei hoher Lautstärke Ihr Gehör beeinträchtigen können. Drehen Sie daher den **VOLUME**-Regler am Kopfhörer immer auf **Minimum**, bevor Sie zwischen verschiedenen Tonquellen (Radio, Plattenspieler, CD-Player usw.) umschalten oder den Sender anschließen.
2. Das Hören mit Kopfhörern bei sehr hohen Lautstärken, vor allem über längere Zeit, kann Gehörschäden verursachen.
3. Ihr K 305 AFC/K 405 AFC ist ein hochfrequenztechnisches Gerät, das den strengen europäischen bzw. FCC-Vorschriften entspricht. Aus physikalischen Gründen, die nichts mit der Qualität des Produktes zu tun haben, kann jedoch der Empfang durch Geräte, die eine sehr hohe Störstrahlung abgeben, beeinflusst werden. Für störungsfreien Hörgenuß betreiben Sie daher Ihren K 305 AFC/K 405 AFC nicht direkt neben Funkgeräten, Handies oder direkt über der Bildröhre von TV-Geräten oder Computer-Monitoren. Das mitgelieferte Verbindungskabel für den Sender ist lang genug, um einen entsprechenden Abstand einhalten zu können.  
Störungen beim Betrieb des K 305 AFC/K 405 AFC, die durch andere Teilnehmer des 864/914 MHz LPD-Bandes hervorgerufen werden, liegen nicht im Einflußbereich von AKG.

## 8 Fehlerbehebung

Fehler	Mögliche Ursache	Abhilfe
Kein Ton	<ol style="list-style-type: none"> <li>1. Netzadapter ist nicht an Sender bzw. Netzsteckdose angeschlossen.</li> <li>2. Sender ist nicht an Audio-/Video- oder TV-Gerät angeschlossen.</li> <li>3. Angeschlossenes Audio-/Video- oder TV-Gerät arbeitet nicht.</li> <li>4. Lautstärkeregler des Audio-/Video- oder TV-Gerätes steht auf Null.</li> <li>5. Akkus sind leer.</li> <li>6. Kopfhörer ist ausgeschaltet.</li> <li>7. Lautstärkeregler am Kopfhörer steht auf Null.</li> </ol>	<ol style="list-style-type: none"> <li>1. Netzadapter an Sender bzw. Netzsteckdose anschließen.</li> <li>2. Sender an das Audio-/Video- oder TV-Gerät anschließen.</li> <li>3. Gerät bzw. Anlage einschalten, damit ein Audiosignal an den Sender gelangt.</li> <li>4. Lautstärke auf gewünschten Pegel einstellen.</li> <li>5. Akkus aufladen.</li> <li>6. Kopfhörer einschalten.</li> <li>7. Lautstärke auf gewünschten Pegel einstellen.</li> </ol>
POWER ON/ CHARGE LED leuchtet nicht	<ol style="list-style-type: none"> <li>1. Sender ist nicht an das Stromnetz angeschlossen.</li> <li>2. Akkus sind nicht richtig im Kopfhörer eingelegt.</li> <li>3. Kopfhörer liegt nicht richtig auf dem Sender auf.</li> </ol>	<ol style="list-style-type: none"> <li>1. Sender an Stromnetz anschließen.</li> <li>2. Lage der Akkus im Batteriefach überprüfen.</li> <li>3. Kopfhörer richtig auf dem Sender positionieren.</li> </ol>
Wiedergabe in Mono	<ol style="list-style-type: none"> <li>1. Angeschlossenes Audio-/Video- oder TV-Gerät ist auf mono geschaltet.</li> <li>2. Sender ist nicht richtig an Audio-/Video- oder TV-Gerät angeschlossen.</li> </ol>	<ol style="list-style-type: none"> <li>1. Gerät auf Stereobetrieb umschalten.</li> <li>2. Kabelverbindung zwischen Sender und Gerät überprüfen.</li> </ol>
Rauschen	<ol style="list-style-type: none"> <li>1. Sende- und Empfangsfrequenz stimmen nicht überein.</li> <li>2. Audio-Eingangsspegel am Sender ist zu niedrig</li> <li>3. Eingangssignal ist verrauscht.</li> <li>4. Akkus sind leer.</li> </ol>	<ol style="list-style-type: none"> <li>1. AUTOTUNING-Taste am Kopfhörer drücken oder mit dem FREQ ADJUST-Regler am Sender den Kanal wechseln und AUTOTUNING-Taste am Kopfhörer drücken.</li> <li>2. Lautstärkeregler am angeschlossenen Gerät weiter aufdrehen.</li> <li>3. Angeschlossenes Gerät überprüfen.</li> <li>4. Akkus aufladen.</li> </ol>
Verzerrter Ton	<ol style="list-style-type: none"> <li>1. Audio-Eingangsspegel am Sender ist zu hoch.</li> <li>2. Sender und Hörer nicht genau aufeinander eingestellt.</li> <li>3. Akkus sind leer.</li> </ol>	<ol style="list-style-type: none"> <li>1. Lautstärkeregler am angeschlossenen Gerät weiter zurückdrehen.</li> <li>2. Mit dem FREQ ADJUST-Regler am Sender den Kanal wechseln und AUTOTUNING-Taste am Kopfhörer drücken.</li> <li>3. Akkus aufladen.</li> </ol>

## 9 Technische Daten

### Systemdaten

Modulationsart:	FM
Trägerfrequenzband:	864 oder 914 MHz (LPD-Band)
<b>Sender T 305 AFC/T 405 AFC</b>	
Stromversorgung:	12 V DC, 200 mA
Abstrahlwinkel:	ca. 360°
Gewicht:	ca. 260 g
Max. Reichweite:	ca. 100 m

### Kopfhörer K 305 AFC

Stromversorgung:	3 V DC (2 Stk. NiCd-Akkus 1,2 V Größe AAA mitgeliefert)
Betriebsdauer:	ca. 10 Stunden (mit NiCd-Akkus)
Frequenzgang:	20 Hz - 22.000 Hz

### Kopfhörer K 405 AFC

Stromversorgung:	3 V DC (2 Stk. NiMh-Akkus 1,2 V Größe AAA mitgeliefert)
Betriebsdauer:	ca. 20 Stunden (mit NiMh-Akkus)
Frequenzgang:	20 Hz - 24.000 Hz

### Kopfhörer K 305 AFC/K 405 AFC

Max. Schalldruckpegel:	>110 dB SPL
Gewicht:	ca. 230 g
Klirrfaktor:	< 1%
Bauweise:	halboffener dynamischer Hörer

## 10 Garantiebedingungen

AKG gewährt 1 Jahr Garantie ab Verkaufsdatum auf nachweisbare Material- und Fabrikationsfehler. Der Garantieanspruch erlischt bei unsachgemäßer Handhabung, elektrischer oder mechanischer Beschädigung durch mißbräuchliche Anwendung sowie bei unsachgemäßer Reparatur durch nichtautorisierte Werkstätten. Voraussetzung für die Garantieleistung ist die Vorlage der Kaufrechnung. Transport- und Portospesen, welche aus der Einsendung des Gerätes zur Garantiereparatur erwachsen, können von AKG nicht übernommen werden, das Risiko der Zusendung trägt der Kunde. Die Garantie wird ausschließlich für den ursprünglichen Käufer geleistet.

Batterien und Akkus sind von der Garantie ausgenommen.

## Contents

1. Introduction . . . . .	6
2. Description . . . . .	6
3. Precautions . . . . .	6
4. Unpacking . . . . .	7
5. Controls . . . . .	7
5.1 Headphones . . . . .	7
5.2 Transmitter . . . . .	7
6. Operating Notes . . . . .	7
6.1 Connecting the Transmitter to AC Power . . . . .	7
6.2 Connecting the Transmitter to Your Audio Source . . . . .	7
6.3 Charging the Batteries in the Headphones . . . . .	7
6.4 Replacing Batteries . . . . .	8
6.5 Setting Up the System . . . . .	8
6.6 POWER ON/CHARGE LED Status . . . . .	8
7. Important Notes . . . . .	8
8. Specifications. . . . .	8
9. Troubleshooting . . . . .	9
10. Warranty . . . . .	9

## 1 Introduction

Dear customer:

Thank you for purchasing an AKG product.

The K 305 AFC/K 405 AFC wireless headphone system is based on advanced UHF transmission technology.

In order to make optimum use of the benefits of your K 305 AFC/K 405 AFC, please take a few minutes to read the instructions below carefully **before operating the equipment**. Please keep the manual for future reference.

## 2 Description

The K 305 AFC/K 405 AFC headphone system

- uses state-of-the-art UHF radio transmission technology;
- features an "Autotuning" function that automatically tunes the headphones to the transmitter frequency for optimum reception;
- connects to any audio, video, or TV set with a headphones, line, or recording output;
- provides perfect sound reproduction, full mobility, and signal transmission through walls and ceilings over a distance of up to 330 feet (100 m).

The K 305 AFC/K 405 AFC system is available for two different LPD frequency bands: 914 MHz for the US and 864 MHz for various European countries.

To share your listening enjoyment with other persons, you can operate your transmitter with several headphones simultaneously. K 305 AFC/K 405 AFC headphones are available separately.

## 3 Precautions

1. Operate the headphones with two AAA size 1.2 V rechargeable (supplied) or 1.5 V dry batteries only.
2. Never try to charge dry batteries using the transmitter's charging feature.
3. Before charging the headphones batteries, always make sure that the batteries in the headphones are rechargeable types.
4. Dispose of spent dry or rechargeable batteries conforming to local waste disposal rules. Never throw batteries into fire.
5. Operate the transmitter with the supplied 12 VDC, 200 mA AC adapter only. Check that the AC voltage stated on the AC adapter is the same as that available in your country. Using the transmitter with a different AC adapter voids the warranty.
6. Always switch the headphones OFF after use.
7. Never try to open the headphone or transmitter case. Refer servicing to qualified service personnel only.
8. Never place the equipment near heat sources such as radiators or electric heaters or expose it to direct sunlight, excessive dust, humidity, rain, temperatures below freezing, or impacts.
9. Never use alcohol, petroleum-based cleaners, or paint thinners to clean the headphones or transmitter.
10. If you do not use your headphones system for an extended period of time (e.g., when traveling), disconnect the AC adapter from the AC outlet.
11. Also refer to section 7 Important Notes.

## 4 Unpacking

Your headphones system package contains the following components:

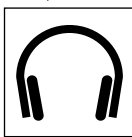

**K 305 AFC or K 405 AFC headphones**

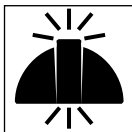

**T 305 AFC or T 405 AFC transmitter**

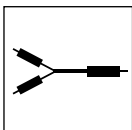

**Connecting cable with stereo mini jack plug and L/R RCA plugs** for connecting the transmitter to your audio source

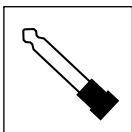

**Stereo mini jack to 1/4" adapter jack**

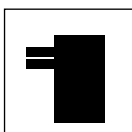

**AC adapter** for powering the transmitter

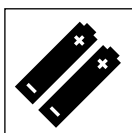

**Two 1.2 V AAA size NiCd rechargeable batteries** for powering the headphones (inside the headphones)

If anything is missing, contact your AKG dealer immediately.

## 5 Controls

### 5.1 Headphones (Fig. 1)

1. POWER switch
2. Green POWER indicator LED
3. Charging contacts
4. Battery compartment (beneath the ear pad)
5. AUTOTUNING switch: activates the automatic tuning function
6. VOLUME control

### 5.2 Transmitter (Fig. 2)

7. AUDIO IN L/R, : audio input sockets
8. DC 12 V: DC input jack for AC adapter
9. FREQ ADJUST: frequency tuning control
10. Charging pins
11. POWER ON/CHARGE: tri-color LED indicating charging and operating modes

## 6 Operating Notes

### 6.1 Connecting the Transmitter to AC Power

1. Connect the cable on the supplied AC adapter to the DC 12 V jack (8) on the transmitter rear panel as shown in fig. 3.

2. **Check that the AC voltage stated on the AC adapter is the same as that available in your country.** If it is, connect the AC adapter to a convenient AC outlet (see fig. 4). The transmitter will automatically be ready to operate.

Note that the transmitter will switch on as soon as it detects an audio signal at the AUDIO IN jacks or the jack.

### 6.2 Connecting the Transmitter to Your Audio Source

You may connect the transmitter to a headphones output (mini jack or 1/4" jack), LINE, or REC outputs.

#### 6.2.1 Connecting to a Headphones Output

1. Before connecting the transmitter to your audio source, switch the audio source OFF.
2. Referring to fig. 5, plug the red RCA connector (right channel) on the supplied connecting cable into the red AUDIO IN R socket (7) and the white RCA connector (left channel) into the white AUDIO IN L socket (7) on the transmitter rear panel.
3. Connect the stereo mini jack plug on the connecting cable to the headphones output of your audio source (refer to fig. 6).
4. If the headphones output on your equipment is a 1/4" jack, plug the supplied mini jack to 1/4" adapter jack onto the connecting cable. Connect the adapter jack to the headphones output.

#### 6.2.2 Connecting to a LINE or REC Output

1. Before connecting the transmitter to your audio source, switch the audio source OFF.
2. Referring to fig. 7, plug the red RCA connector (right channel) on the supplied connecting cable into the red LINE OUT R or REC OUT R socket and the white RCA connector (left channel) into the white LINE OUT L or REC OUT L socket on your audio source.
3. Connect the stereo mini jack plug on the connecting cable to the jack (7) on the transmitter rear panel (see fig. 8).

### 6.3 Charging the Batteries in the Headphones

In order to ensure the longest possible service life for the rechargeable batteries, we deliver them uncharged. **Therefore, charge the supplied batteries before first operating your headphones system.**

The supplied batteries have been inserted into the headphones for your convenience.

**WARNING: If you operate the headphones on dry batteries (see section 6.4), never try to charge the batteries using the transmitter's charging feature. This would cause serious damage to your headphone system. Dispose of spent batteries conforming to local waste disposal rules.**

1. Use the POWER switch (1) to switch the headphones off. When the power is off, the POWER LED (2) will be dark.
2. Referring to fig. 11, place the headphones on the transmitter such that the charging pins (10) on the transmitter will engage the charging contacts (3) on the bottom of the left-hand earphone.  
The POWER ON/CHARGE LED (11) on the transmitter will

light red to indicate that the batteries in the headphones are being charged. If signal is present at the transmitter audio input, the POWER ON/CHARGE-LED (1 1) will light orange. The batteries will be fully charged after approximately 7 hours. (The POWER ON/CHARGE LED (1 1) will continue lighting red.). You may leave the headphones on the transmitter for as long as you like without risking to overcharge the batteries.

**Important:** In order to maintain full battery capacity for as long as possible, discharge the batteries completely about once a month:

Switch the headphones on and leave them outside the transmitter until the POWER LED (2) extinguishes. Press the POWER switch (1) once to switch the headphones off. Recharge the batteries as described above.

### 6.4 Replacing Batteries

The capacity of any rechargeable battery will decrease over time. If you feel that you need to recharge the supplied batteries more often than would be convenient, you may consider replacing the batteries with new AAA size 1.2 V rechargeable or 1.5 V alkaline dry batteries.

1. Remove the ear pad from the left-hand earphone as shown in fig. 9.
2. Remove the old batteries.
3. Referring to fig. 10, insert the new batteries into the battery compartment (4). Make sure to align the batteries with the polarity marks inside the battery compartment.
4. Replace the ear pad on the earphone aligning the four pins on the ear pad with the matching openings in the earphone base plate.

### 6.5 Setting Up the System

1. Remove the headphones from the transmitter.
2. Switch ON the audio source to which the transmitter is connected.

If audio signal is present at the transmitter input, the POWER ON/CHARGE LED (1 1) on the transmitter will light green.

**Note:** If no signal arrives at the transmitter input for approx. 3 minutes, the transmitter will automatically switch off and the POWER ON/CHARGE LED (1 1) will extinguish.

3. Set the FREQ ADJUST control (9) on the transmitter to its center position.
4. Use the POWER switch (1) to switch the headphones on, so that the green POWER LED (2) will light. Press the AUTOTUNING switch (5) on the headphones.

The Autotuning function will automatically tune the reception frequency to the carrier frequency set on the transmitter. After a few seconds, you should hear the signal in the headphones clearly and free of interference.

If your first try fails, set the FREQ ADJUST control (9) to a different position and press AUTOTUNING (5) again. Be sure not to rotate FREQ ADJUST (9) all the way CW or CCW because optimum reception may not always be guaranteed at the ends of the frequency band.

5. Set the VOLUME control (6) on the headphones to the desired volume level.

**Note:** If the transmitter signal is disturbed, e.g., by reflections (multipath reception) or shadow effects, the headphones will automatically mute. This function eliminates interference related noise.

### 6.6 POWER ON/CHARGE LED Status

If LED is...	Transmitter...
...lighting green:	...is connected to AC power and audio source and receives signal. Headphones are not on the transmitter, charging function is off.

...lighting orange: ...is connected to AC and audio source and receives signal. Headphones are on the transmitter, charging function is on.

...lighting red: ...has detected no signal for several minutes, headphones are on the transmitter, charging function is on.

...dark: ...has detected no signal for several minutes, headphones are not on the transmitter, charging function is off, OR ...is not connected to AC power.

## 7 Important Notes

1. Operating switches on or connecting the transmitter to your audio source may cause clicks which at high volume settings may affect your hearing. Therefore, be sure to set the VOLUME control on the headphones to minimum before switching between different sources (tuner, turntable, CD player, etc.) or connecting the transmitter.
2. Listening over headphones at high volume levels, particularly over extended periods of time, may damage your hearing.
3. Your K 305 AFC/K 405 AFC is a radio frequency device that conforms to the strict European and FCC standards. For physical reasons that have nothing to do with the quality of the product, extremely strong interference sources may affect reception. In order to maintain interference-free listening pleasure, do not operate your K 305 AFC/K 405 AFC in the close vicinity of radio equipment, cellular telephones, or directly above TV or computer monitor picture tubes. The supplied connecting cable is long enough to allow the transmitter to be placed at a safe distance from interference sources. Interference caused by other users of the 914 or 864 MHz LPD band are beyond AKG's control.

## 8 Specifications

### System Performance

Modulation:	FM
Carrier frequency band:	914/864 MHz (LPD band)

### T 305 AFC/T 405 AFC Transmitter

Power supply:	12 VDC, 200 mA
Radiation angle:	approx. 360°
Weight:	approx. 9.2 oz. (260 g)
Max. range:	approx. 330 ft. (100 m)

### K 305 AFC Headphones

Power supply:	3 VDC (2 x 1.2 V AAA size NiCd rechargeable batteries supplied)
Battery life:	approx. 10 hours (NiCd rechargeable batteries)
Frequency range:	20 Hz to 22,000 Hz

### K 405 AFC Headphones

Power supply:	3 VDC (2 x 1.2 V AAA size NiMh rechargeable batteries supplied)
Battery life:	approx. 20 hours (NiMh rechargeable batteries)
Frequency range:	20 Hz to 24,000 Hz

### K 305 AFC/K 405 AFC Headphones

Max. SPL:	>110 dB SPL
Weight:	approx. 8.1 oz. (230 g)
Distortion:	<1%
Type:	semi-open dynamic headphones



## 9 Troubleshooting

Symptom	Possible Cause	Remedy
No sound.	<ol style="list-style-type: none"> <li>1. AC adapter is not connected to transmitter and/or AC outlet.</li> <li>2. Transmitter is not connected to audio source.</li> <li>3. Connected audio source is switched off.</li> <li>4. Volume control on audio source is at zero.</li> <li>5. Batteries are low.</li> <li>6. Headphones are switched off.</li> <li>7. VOLUME control on headphones is at zero.</li> </ol>	<ol style="list-style-type: none"> <li>1. Connect AC adapter to transmitter and/or AC outlet.</li> <li>2. Connect transmitter to audio source.</li> <li>3. Switch audio source on to feed signal to transmitter input.</li> <li>4. Set audio source volume to desired level.</li> <li>5. Charge batteries.</li> <li>6. Switch headphones on.</li> <li>7. Set VOLUME control to desired level.</li> </ol>
POWER ON/CHARGE LED does not light.	<ol style="list-style-type: none"> <li>1. Transmitter is not connected to AC power.</li> <li>2. Batteries are not correctly aligned with polarity marks.</li> <li>3. Headphones are incorrectly positioned on transmitter.</li> </ol>	<ol style="list-style-type: none"> <li>1. Connect transmitter to AC power.</li> <li>2. Check orientation of batteries in battery compartment.</li> <li>3. Place headphones on transmitter correctly.</li> </ol>
Headphone sound is in mono.	<ol style="list-style-type: none"> <li>1. Connected audio source operates in mono mode.</li> <li>2. Transmitter is not correctly connected to audio source.</li> </ol>	<ol style="list-style-type: none"> <li>1. Switch audio source to stereo mode.</li> <li>2. Check cable connection between transmitter and audio source.</li> </ol>
Noise.	<ol style="list-style-type: none"> <li>1. Transmitter and receiving frequencies are not identical.</li> <li>2. Audio level at transmitter input is too low.</li> <li>3. Input signal is noisy.</li> <li>4. Batteries are low.</li> </ol>	<ol style="list-style-type: none"> <li>1. Press AUTOTUNING switch on headphones or use FREQ ADJUST control to select different carrier frequency and press AUTOTUNING on headphones.</li> <li>2. Increase audio source volume.</li> <li>3. Check audio source.</li> <li>4. Charge batteries.</li> </ol>
Distorted sound.	<ol style="list-style-type: none"> <li>1. Audio level at transmitter input is too high.</li> <li>2. Transmitter and headphones carrier frequencies do not match exactly.</li> <li>3. Batteries are low.</li> </ol>	<ol style="list-style-type: none"> <li>1. Decrease audio source volume.</li> <li>2. Use FREQ ADJUST control on transmitter to select carrier frequency and press AUTOTUNING switch on headphones.</li> <li>3. Charge batteries.</li> </ol>

## 10 Warranty Conditions

AKG warrants AKG products against evident defects in material and workmanship for a period of one year from the date of original purchase for use. This Warranty does not cover damage resulting from misuse or abuse, or lack of reasonable care, or inadequate repairs performed by unauthorized service centers. Performance of repairs or replacements under this Warranty is subject to submission of the sales slip. Shipment of defective items for repair under this Warranty will be at the customer's own risk and expense. This Warranty is valid for the original purchaser only.

This Warranty does not cover dry or rechargeable batteries.

### Limited Warranty (valid in the United States only)

AKG warrants AKG products against evident defects in material and workmanship for a period of one year and agrees to repair or, at our option, replace any defective unit without charge for either parts or labor.

This Warranty does not cover dry or rechargeable batteries.

**Important:** This Warranty does not cover damage resulting from accident, misuse or abuse, lack of reasonable care, the affixing of any attachment not provided with the product, loss of

parts, or connecting the product to any but the specified receptacles. This Warranty is void unless service or repairs are performed by an authorized service center. No responsibility is assumed for any special, incidental, or consequential damage. However, the limitation of any right or remedy shall not be effective where such is prohibited or restricted by law. Simply take or ship your AKG products prepaid to our service department. Be sure to include your sales slip as proof of purchase date. (We will not repair transit damage under the no-charge terms of this Warranty.)

**Note:** No other warranty, written or oral, is authorized by AKG Acoustics.

This Warranty gives you specific legal rights, and you may also have other rights which vary from state to state. Some states do not allow the exclusion or limitation of incidental or consequential damage or limitations on how long an implied warranty lasts, so the above exclusion and limitations may not apply to you.

## Table des matières

1. Introduction . . . . .	10
2. Description . . . . .	10
3. Consignes de sécurité . . . . .	10
4. Fournitures d'origine. . . . .	11
5. Eléments de commande . . . . .	11
5.1 Casque . . . . .	11
5.2 Emetteur . . . . .	11
6. Mise en service . . . . .	11
6.1 Raccordement de l'émetteur au secteur . . . . .	11
6.2 Raccordement de l'émetteur à la chaîne audio ou vidéo. . . . .	11
6.3 Comment charger les accus sur le casque. . . . .	11
6.4 Remplacement des accus . . . . .	12
6.5 Mise en service du casque . . . . .	12
6.6 Fonctionnement de la LED POWER ON/CHARGE . . . . .	12
7. Remarques importantes. . . . .	12
8. Anomalies de fonctionnement et remèdes . . . . .	13
9. Caractéristiques techniques . . . . .	13
10. Conditions de garantie. . . . .	13

## 1 Introduction

Nous vous remercions d'avoir choisi un produit AKG. Le système casque sans fil K 305 AFC/K 405 AFC fait appel à une technique de transmission UHF ultra-moderne.

Pour profiter au maximum des avantages que vous offre le K 305 AFC/K 405 AFC, lisez très attentivement ce mode d'emploi **avant la mise en service de votre casque**. Conservez soigneusement le mode d'emploi pour pouvoir le consulter lorsque vous vous posez des questions.

## 2 Description

Ce système casque

- repose sur les plus récentes avancées de la techniques de transmission radio dans la bande UHF;
- dispose d'une fonction "Autotuning" permettant un réglage automatique optimal du casque sur la fréquence émettrice;
- peut être connecté sur tout appareil audio, vidéo ou télévision ayant une sortie casque ou AUDIO LINE;
- vous offre un plaisir d'écoute absolu en vous laissant une parfaite liberté de mouvement dans un rayon de 100 m; le signal traverse les murs et les plafonds.

Le système casque peut être fourni pour deux bandes de fréquences LPD différentes: 864 MHz et (pour les USA) 914 MHz. Vous pourrez partager avec d'autres personnes le plaisir d'écoute exceptionnel offert par ce système casque en utilisant plusieurs casques sur un même émetteur. Le casque K 305 AFC/K 405 AFC peut être fourni séparément en tant qu'accessoire.

## 3 Consignes de sécurité

1. Pour l'alimentation du casque, utilisez exclusivement 2 accus de 1,2 V (fournis avec le système) ou 2 piles de 1,5 V dimension AAA.
2. N'essayez jamais d'utiliser la fonction de charge pour charger des piles non rechargeables.
3. Avant de démarrer la charge, assurez-vous qu'il y a bien des piles rechargeables (accus) dans le casque.
4. Conformez-vous aux instructions de mise au rebut des piles épuisées ou des accus détériorés. Ne les mettez jamais au feu.
5. Utilisez toujours l'émetteur avec l'adaptateur secteur fourni avec le système (12 V c.c., 200 mA). Vérifiez si la tension indiquée sur l'adaptateur est bien identique à celle du secteur sur lequel il doit fonctionner. L'utilisation de l'émetteur avec un autre bloc secteur entraîne la perte de la garantie.
6. Après utilisation, mettez toujours le casque sur arrêt.
7. N'essayez jamais d'ouvrir le boîtier du casque ou de l'émetteur. Les interventions sur ces appareils ne peuvent être effectuées que par des techniciens qualifiés.
8. Ne laissez jamais le casque ou l'émetteur à proximité d'une source de chaleur (radiateur ou autre appareil de chauffage) ni dans un lieu où ils risquent d'être exposés directement au soleil, à une atmosphère poussiéreuse, à l'humidité, à la pluie, aux températures au-dessous de 0°C ou aux secousses.
9. N'utilisez jamais ni alcool, ni essence ou diluant pour peinture pour nettoyer le casque ou l'émetteur.
10. Si le système casque ne doit pas être utilisé pendant un certain temps (p.ex. si vous partez en voyage) débranchez l'adaptateur de la prise secteur.
11. Observez strictement les instructions du chapitre 7 'Remarques importantes'.

## 4 Fournitures d'origine

Votre système casque se compose des éléments suivants:



**Casque K 305 AFC  
ou K 405 AFC**

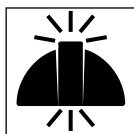

**Emetteur T 305 AFC  
ou T 405 AFC**

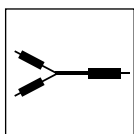

**Câble de liaison** de 3,5 mm jack stéréo sur 2 cinchs pour raccorder l'émetteur à votre équipement audio, vidéo ou télévision.

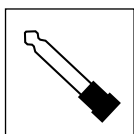

**Connecteur stéréo intermédiaire  
3,5/6,3 mm**

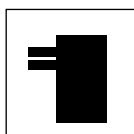

**Adaptateur secteur** pour l'alimentation de l'émetteur

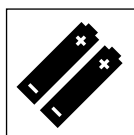

**2 accus NiCd de 1,2 V, dimension  
AAA** pour l'alimentation du casque (placés dans le casque).

Si ces fournitures ne sont pas complètes, veuillez le signaler immédiatement à votre fournisseur AKG.

## 5 Éléments de commande

### 5.1 Casque (Fig. 1)

1. POWER: marche/arrêt
2. LED témoin de mise sous tension (verte)
3. Contacts de charge
4. Compartiment des piles (sous le coussinet amovible)
5. Touche AUTOTUNING: active le réglage de fréquence automatique
6. VOLUME: réglage du volume

### 5.2 Emetteur (Fig. 2)

7. AUDIO IN, : entrées audio
8. DC 12 V: prise pour adaptateur secteur
9. FREQ ADJUST: syntonisation des fréquences
10. Broches de charge
11. POWER ON/CHARGE: LED témoin tricolore marche/arrêt/charge

## 6 Mise en service

### 6.1 Raccordement de l'émetteur au secteur

1. Branchez le câble de l'adaptateur secteur fourni avec le système sur la prise DC 12 V (8) au dos de l'émetteur (voir Fig. 3).
2. **Vérifiez si la tension indiquée sur l'adaptateur est bien identique à celle du secteur sur lequel il doit fonctionner.** Si c'est le cas, branchez l'adaptateur sur une prise secteur (voir Fig. 4). L'émetteur est alors automatiquement en état de marche.  
Notez que l'émetteur ne se met en service qu'au moment où un signal audio arrive aux prises AUDIO IN ou à la prise .

### 6.2 Raccordement de l'émetteur à la chaîne audio ou vidéo

Vous pouvez connecter l'émetteur T 305 AFC soit sur une sortie casque (prise jack de 3,5 mm ou 6,3 mm) soit sur une sortie LINE OUT ou REC OUT.

#### 6.2.1 Raccordement sur une sortie casque

1. Eteignez votre chaîne avant de connecter l'émetteur.
2. Enfoncez le connecteur cinch rouge (canal droit) du câble de liaison fourni avec le système dans la prise AUDIO IN R rouge (7) et le connecteur cinch blanc (canal gauche) dans la prise AUDIO IN L blanche (7) au dos de l'émetteur (voir Fig. 5).
3. Mettez le connecteur jack stéréo du câble de liaison (voir Fig. 6) sur la sortie casque de votre chaîne.
4. Si votre sortie casque est une prise jack de 6,3 mm, insérez le connecteur intermédiaire sur le câble et enfoncez le connecteur intermédiaire dans la prise de sortie casque.

#### 6.2.2 Raccordement sur une sortie LINE OUT/REC OUT

1. Eteignez votre chaîne avant de connecter l'émetteur.
2. Enfoncez le connecteur cinch rouge (canal droit) du câble de liaison fourni avec le système dans la prise rouge LINE OUT R ou REC OUT R et le connecteur cinch blanc (canal gauche) dans la prise blanche LINE OUT L ou REC OUT L de votre chaîne (voir Fig. 7).
3. Enfoncez le connecteur jack stéréo du câble de raccordement dans la prise  (7) au dos de l'émetteur (voir Fig. 8).

### 6.3 Comment charger les accus sur le casque

Pour éviter un épuisement prématuré des accus, ils sont fournis non chargés. **Il faut donc charger les accus pour pouvoir utiliser le casque.**

Les accus se trouvent dans le casque.

**Attention: Si vous utilisez le casque avec des piles non rechargeables (voir point 6.4) n'essayez jamais de les recharger en utilisant la fonction de charge. Ceci risquerait d'endommager gravement votre système casque. Pour la mise au rebut des piles épuisées, conformez-vous aux prescriptions en vigueur.**

1. Mettez le casque hors tension à l'aide de l'interrupteur POWER (1). La LED témoin (2) est alors éteinte.
2. Placez le casque sur l'émetteur de manière à ce que les broches de charge (10) de l'émetteur s'engagent dans les

contacts de charge (3) au bas de l'oreillette gauche (voir Fig. 11).

La LED POWER ON/CHARGE (11) de l'émetteur s'allume en rouge indiquant que la charge des accus est en cours. Si un signal est appliqué à l'entrée de l'émetteur la LED POWER ON/CHARGE (11) s'allume en orange.

Il faut environ 7 heures pour charger les accus à fond (la LED POWER ON/CHARGE (11) rouge reste allumée même lorsque la charge est terminée). Vous pouvez laisser le casque sur l'émetteur pendant une durée indéterminée sans risque de surcharge.

**N.B.:** Pour prolonger au maximum la durée de vie des accus, déchargez-les complètement environ une fois par mois.

A cet effet, laissez le casque sous tension en dehors de l'émetteur jusqu'à ce que la LED POWER (2) s'éteigne. Dès que la LED est éteinte, appuyez une fois sur la touche POWER (1) pour mettre le casque hors tension.

Rechargez ensuite les accus.

## 6.4 Remplacement des accus

Avec le temps, la capacité des accus diminue. Lorsque vous constaterez que le casque équipé des accus d'origine n'a plus une autonomie suffisante, vous pourrez remplacer les accus par des accus neufs de 1,2 V ou par des piles alcalines normales de 1,5 V, dimension AAA.

1. Enlevez le coussinet de l'oreillette gauche (voir Fig. 9).
2. Enlevez les accus ou les piles usés.
3. Mettez les accus ou les piles neufs dans le compartiment des piles (4) comme indiqué à la Fig. 10 en veillant à ne pas inverser la polarité.
4. Remettez le coussinet en place en introduisant les quatre ergots dans les trous correspondants de la plaque de l'oreillette.

## 6.5 Mise en service du casque

1. Détachez le casque de l'émetteur.
2. Mettez sous tension l'équipement audio, vidéo ou T.V. auquel est connecté l'émetteur.  
Si un signal audio arrive à l'entrée de l'émetteur, la LED POWER ON/CHARGE (11) de l'émetteur s'allume en vert.

**N.B.:** Si aucun signal n'arrive à l'entrée de l'émetteur dans l'espace de 3 minutes environ, l'émetteur est automatiquement coupé et la LED POWER ON/CHARGE (11) s'éteint.

3. Mettez le bouton de réglage FREQ ADJUST (9) de l'émetteur sur une position médiane.
4. Mettez le casque sous tension à l'aide de l'interrupteur POWER (1). La LED témoin verte (2) s'allume. Appuyez sur la touche AUTOTUNING (5) du casque.

La fonction Autotuning règle automatiquement la fréquence réceptrice sur la porteuse sur laquelle est réglé l'émetteur. Très rapidement vous recevez au casque un signal clair et exempt de parasites.

Si ce n'est pas le cas, sélectionnez une autre porteuse sur l'émetteur à l'aide du bouton FREQ ADJUST (9) et appuyez de nouveau sur la touche AUTOTUNING (5). Ce faisant, ne tournez jamais le bouton FREQ ADJUST (9) à fond vers la droite ou vers la gauche. Sur les bords de la bande de fréquence, la réception n'est pas toujours optimale.

5. Réglez le volume à l'aide de la commande VOLUME (6) du casque pour l'audition souhaitée.

**N.B.:** Lorsque la réception est perturbée, p.ex. par phénomènes de réflexion (réception multicanal) ou décrochage du signal émetteur, le casque se met automatiquement sur muet. Cette fonction évite d'avoir sur le casque des bruits de fond désagréables.

## 6.6 Fonctionnement de la LED POWER ON/CHARGE

La LED...	L'émetteur ...
...est allumée sur <b>vert</b> :	...est raccordé au secteur et à la chaîne audio et reçoit un signal. Le casque n'est pas sur l'émetteur, la fonction de charge est coupée.
...est allumée sur <b>orange</b> :	...est raccordé au secteur et à la chaîne audio et reçoit un signal. Le casque est sur l'émetteur et la fonction de charge est en cours.
...est allumée sur <b>rouge</b> :	...n'a pas reçu de signal depuis plusieurs minutes, le casque est sur l'émetteur et la fonction de charge est en cours.
...est éteinte:	... n'a pas reçu de signal depuis plusieurs minutes, le casque n'est pas sur l'émetteur et la fonction de charge est coupée; OU ... n'est pas branché sur le secteur.

## 7 Remarques importantes

1. Lors d'une commutation entre les appareils de votre chaîne HiFi ou au moment où vous connectez l'émetteur sur l'équipement il peut se produire des craquements risquant, sous un fort volume, de provoquer des troubles de l'audition. Mettez donc toujours la commande de **VOLUME** du casque sur **minimum** avant de passer d'une source sonore (radio, tourne-disques, lecteur CD, etc.) à une autre ou de connecter l'émetteur.
2. L'écoute au casque avec le volume réglé très fort peut être à la longue à l'origine de troubles de l'audition.
3. Votre K 305 AFC/K 405 AFC qui utilise la technique hautes fréquences est conforme à la réglementation européenne et FCC très stricte en la matière. Néanmoins, pour les raisons relevant de la physique et qui sont sans rapport avec la qualité du produit, il peut arriver que la réception soit perturbée par des appareils émettant un fort rayonnement parasite. Pour un plaisir d'écoute maximum on évitera donc d'utiliser le K 305 AFC/K 405 AFC à proximité d'un appareil de radiocommunication, d'un téléphone portable ou directement au-dessus des tubes d'appareils de télévision ou d'écrans d'ordinateur. Le câble de liaison à l'émetteur fourni est assez long pour permettre d'observer une distance suffisante.

Les perturbations dans l'utilisation du K 305 AFC/K 405 AFC provoquées par d'autres usagers de la bande LPD de 864/914 MHz ne relèvent pas de la responsabilité d'AKG.

## 8 Anomalies de fonctionnement et remèdes

Anomalie	Cause possible	Remède
Pas de son	<ol style="list-style-type: none"> <li>L'adaptateur secteur n'est pas connecté sur l'émetteur ou n'est pas branché sur le secteur.</li> <li>L'émetteur n'est pas raccordé à l'équipement audio/vidéo ou T.V.</li> <li>L'équipement audio/vidéo ou T.V. raccordé n'est pas sous tension.</li> <li>La commande de volume de l'équipement audio/vidéo ou T.V. est sur zéro.</li> <li>Les accus sont épuisés.</li> <li>Le casque n'est pas sous tension.</li> <li>La commande de volume du casque est sur zéro.</li> </ol>	<ol style="list-style-type: none"> <li>Connecter l'adaptateur secteur sur l'émetteur ou le brancher sur le secteur.</li> <li>Raccorder l'émetteur à l'équipement audio/vidéo ou T.V.</li> <li>Mettre l'appareil ou la chaîne sous tension pour que l'émetteur reçoive un signal audio.</li> <li>Régler le volume souhaité.</li> <li>Recharger les accus.</li> <li>Mettre le casque sous tension.</li> <li>Régler le volume souhaité.</li> </ol>
Le témoin de charge ne s'allume pas	<ol style="list-style-type: none"> <li>L'émetteur n'est pas branché sur le secteur.</li> <li>Les accus ne sont pas placés correctement dans le casque.</li> <li>Le casque n'est pas mis correctement sur l'émetteur.</li> </ol>	<ol style="list-style-type: none"> <li>Brancher l'émetteur sur le secteur.</li> <li>Vérifier la position des accus dans le compartiment.</li> <li>Positionner le casque correctement sur l'émetteur.</li> </ol>
Restitution en mono	<ol style="list-style-type: none"> <li>L'équipement audio/vidéo ou T.V. est sur mono.</li> <li>L'émetteur n'est pas relié correctement à l'équipement audio/vidéo ou T.V.</li> </ol>	<ol style="list-style-type: none"> <li>Mettre l'appareil utilisé sur stéréo.</li> <li>Vérifier la liaison entre l'émetteur et l'appareil utilisé.</li> </ol>
Bruit de fond	<ol style="list-style-type: none"> <li>Les fréquences émettrice et réceptrice ne concordent pas.</li> <li>Le niveau d'entrée audio de l'émetteur est trop bas.</li> <li>Le signal d'entrée est perturbé.</li> <li>Les accus sont épuisés.</li> </ol>	<ol style="list-style-type: none"> <li>Appuyer sur la touche AUTOTUNING du casque ou changer de canal à l'aide du bouton FREQ ADJUST de l'émetteur et appuyer sur la touche AUTOTUNING du casque.</li> <li>Augmenter le volume sur l'appareil utilisé.</li> <li>Vérifier l'appareil utilisé.</li> <li>Recharger les accus.</li> </ol>
Son déformé	<ol style="list-style-type: none"> <li>Le niveau d'entrée audio de l'émetteur est trop élevé.</li> <li>Emetteur et casque ne sont pas réglés correctement l'un par rapport à l'autre.</li> <li>Les accus sont épuisés.</li> </ol>	<ol style="list-style-type: none"> <li>Réduire le volume sur l'appareil utilisé.</li> <li>Changer de canal en agissant sur la commande FREQ ADJUST de l'émetteur et appuyer sur la touche AUTOTUNING du casque.</li> <li>Recharger les accus.</li> </ol>

## 9 Caractéristiques techniques

<b>Système</b>	
Modulation:	F.M.
Bande de fréquence porteuse:	864 ou 914 MHz (bande LPD)
<b>Emetteur T 305 AFC/T 405 AFC</b>	
Alimentation:	12 V c.c., 200 mA
Angle de rayonnement :	env. 360°
Poids:	env. 260 g
Portée maxi.:	env. 100 m
<b>Casque K 305 AFC</b>	
Alimentation:	3 V c.c. (2 accus NiCd de 1,2 V dimension AAA fournis d'origine)
Autonomie:	10 heures env. (avec accus NiCd)
Bande passante:	20 Hz - 22.000 Hz
<b>Casque K 405 AFC</b>	
Alimentation:	3 V c.c. (2 accus NiMh de 1,2 V dimension AAA fournis d'origine)
Autonomie:	20 heures env. (avec accus NiMh)
Bande passante:	20 Hz - 24.000 Hz
<b>Casque K 305 AFC/K 405 AFC</b>	
Niveau de pression sonore maxi.:	>110 dB SPL
Poids (avec piles):	env. 230 g
Distorsion:	< 1%
Type:	casque dynamique semi-ouvert

## 10 Conditions de garantie

AKG accorde une garantie d'un an à partir de la date d'achat en cas de défaut de matériau ou de fabrication avéré. Toute utilisation non appropriée de même que les dégâts électriques ou mécaniques résultant d'une utilisation inadéquate ou d'une réparation inadaptée effectuée par un atelier non autorisé entraînent la perte de la garantie. Les réclamations au titre de la garantie ne seront prises en considération que si elles sont accompagnées de la facture d'achat. Les frais de port et de transport pour l'expédition de l'appareil en vue d'une réparation sous garantie ne peuvent être pris en charge par AKG; l'expédition est aux risques du client. La garantie n'est accordée qu'au premier acheteur. Piles et accus sont exclus de la garantie.

## Contenuto

1. Introduzione . . . . .	14
2. Breve descrizione . . . . .	14
3. Avvertenze di sicurezza . . . . .	14
4. Dotazione . . . . .	15
5. Elementi di comando . . . . .	15
5.1 Cuffia . . . . .	15
5.2 Trasmettitore . . . . .	15
6. Messa in esercizio . . . . .	15
6.1 Collegamento del trasmettitore alla rete . . . . .	15
6.2 Collegamento del trasmettitore all'impianto audio o video . . . . .	15
6.3 Carica degli accumulatori nella cuffia . . . . .	15
6.4 Sostituzione accumulatori . . . . .	16
6.5 Messa in esercizio dell'impianto . . . . .	16
6.6 Funzionamento del LED POWER ON/CHARGE . . . . .	16
7. Avvertenze importanti . . . . .	16
8. Guida alla soluzione di problemi . . . . .	17
9. Dati tecnici . . . . .	17
10. Condizioni di garanzia . . . . .	17

## 1 Introduzione

Egregio cliente!

Grazie di aver scelto un prodotto AKG.

Il sistema cuffia senza filo K 305 AFC/K 405 AFC funziona con la più moderna tecnica di trasmissione UHF.

Per potervi godere in pieno i vantaggi del K 305 AFC/K 405 AFC, leggete per favore attentamente le presenti istruzioni per l'uso **prima di mettere in esercizio** l'impianto.

Conservate le istruzioni per l'uso per poterle consultare in caso di necessità.

## 2 Breve descrizione

Il sistema cuffia

- si basa sullo stato più recente della tecnica di radiotrasmissione nel settore UHF;
- è dotato di una funzione "Autotuning" per sintonizzare la cuffia in modo automatico ed ottimale sulla frequenza del trasmettitore;
- può venir impiegato con ogni apparecchio audio, video o tv dotato di uscita cuffia o di uscita AUDIO LINE;
- vi offre perfetto godimento acustico e completa libertà di movimento, con una portata fino a 100 m; il segnale viene trasmesso anche attraverso pareti e soffitti.

Il sistema cuffia è disponibile per due differenti gamme di frequenze LPD: 864 MHz e (per gli USA) 914 MHz.

Per poter condividere il piacere acustico offerto dal vostro sistema cuffia con altre persone, potete impiegare più cuffie con un unico trasmettitore. Le cuffie K 305 AFC/K 405 AFC sono disponibili anche separatamente come accessorio!

## 3 Avvertenze di sicurezza

1. Fate funzionare la cuffia solo con due accumulatori da 1,2 V (in dotazione) oppure con due batterie da 1,5 V della dimensione AAA.
2. Non cercate mai di caricare batterie non ricaricabili con la funzione di carica.
3. Assicuratevi, prima di ogni carica, che nella cuffia si trovino batterie (accumulatori) ricaricabili.
4. Smaltite batterie vuote o accumulatori guasti in base alle rispettive norme vigenti. Non gettateli mai nel fuoco.
5. Fate funzionare il trasmettitore solo con l'adattatore di rete in dotazione (12 V c.c., 200 mA). Controllate se la tensione indicata sull'adattatore di rete è conforme a quella della vostra zona. Se impiegate il trasmettitore con un altro alimentatore, la garanzia si estingue.
6. Spegnete sempre la cuffia dopo l'uso.
7. Non cercate di aprire la scatola della cuffia o del trasmettitore. Fate effettuare i lavori service solo da tecnici qualificati.
8. Non lasciate mai gli apparecchi nelle vicinanze di fonti di calore, come p.e. radiatori o stufe elettriche, o in luoghi dove sono esposti alla luce solare diretta, a polvere, umidità, pioggia, temperature sotto 0°C o a scosse meccaniche.
9. Non pulite mai la cuffia o il trasmettitore con alcool, benzina o diluenti.
10. Se non usate il sistema cuffia per un periodo prolungato (p.e. quando andate in viaggio), staccate l'adattatore di rete dalla presa di corrente.
11. Tenete presente anche il capitolo 7 "Avvertenze importanti".

## 4 Dotazione

Il vostro sistema cuffia consiste dei seguenti componenti:



### Cuffia K 305 AFC

o K 405 AFC

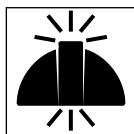

### Trasmettitore T 305 AFC

o T 405 AFC

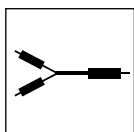

**Cavo di collegamento** dalla spina jack stereo 3,5 mm a 2 x cinch, per collegare il trasmettitore al vostro impianto audio, video o tv.

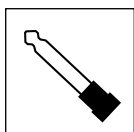

### Connettore adattatore 3,5/6,3 mm

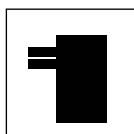

**Adattatore di rete** per l'alimentazione del trasmettitore

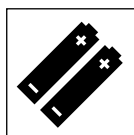

**2 accumulatori NiCd da 1,2 V, dimensione AAA**, per l'alimentazione della cuffia (inseriti nella cuffia)

Se manca un elemento in dotazione, rivolgetevi subito al vostro rivenditore AKG.

## 5 Elementi di comando

### 5.1 Cuffia (fig. 1)

1. POWER: interruttore on/off
2. LED di controllo on (verde)
3. Contatti di carica
4. Comparto batterie (sotto il cuscinetto sfilabile)
5. Tasto AUTOTUNING: attiva la funzione automatica di sintonizzazione
6. VOLUME: regolatore volume

### 5.2 Trasmettitore (fig. 2)

7. AUDIO IN, : ingressi audio
8. DC 12 V: presa di collegamento per l'adattatore di rete
9. FREQ ADJUST: rotella di regolazione frequenze
10. Perni di carica
11. POWER ON/CHARGE: LED di controllo a tre colori (per controllare lo stato di carica e di esercizio).

## 6 Messa in esercizio

### 6.1 Collegamento del trasmettitore alla rete

1. Collegate il cavo dell'adattatore di rete in dotazione alla presa DC 12 V (8) disposta sul retro del trasmettitore (vedi fig. 3).

2. **Controllate se la tensione indicata sull'adattatore di rete è conforme a quella della vostra zona.** Se questo è il caso, collegate l'adattatore a una presa di corrente (vedi fig. 4). Il trasmettitore è automaticamente pronto all'esercizio.

Tenete presente che il trasmettitore si accende solo quando è applicato un segnale audio alle prese AUDIO IN oppure alla presa .

### 6.2 Collegamento del trasmettitore all'impianto audio o video

Potete collegare il trasmettitore T 305 AFC o all'uscita cuffia (presa jack da 3,5 mm o da 6,3 mm) o all'uscita LINE OUT rispettivamente REC OUT.

#### 6.2.1 Collegamento all'uscita cuffia

1. Prima di collegare il trasmettitore al vostro impianto, spegnete l'impianto.
2. Collegate il connettore cinch rosso (canale destro) del cavo di collegamento in dotazione alla presa rossa AUDIO IN R (7) e il connettore cinch bianco (canale sinistro) alla presa bianca AUDIO IN L (7); le due prese sono disposte sul retro del trasmettitore (vedi fig. 5).
3. Inserite il connettore stereo jack del cavo di collegamento (vedi fig. 6) nell'uscita cuffia del vostro impianto.
4. Se l'uscita cuffia del vostro apparecchio è una presa jack da 6,3 mm, inserite il connettore adattatore in dotazione nel cavo di collegamento. Collegate poi il connettore adattatore all'uscita cuffia.

#### 6.2.2 Collegamento all'uscita LINE OUT/REC OUT

1. Prima di collegare il trasmettitore al vostro impianto, spegnete l'impianto.
2. Collegate il connettore cinch rosso (canale destro) del cavo di collegamento in dotazione alla presa rossa LINE OUT R rispettivamente REC OUT R, e il connettore cinch bianco (canale sinistro) alla presa bianca LINE OUT L rispettivamente REC OUT L del vostro impianto (vedi fig. 7).
3. Inserite il connettore stereo jack del cavo di collegamento nella presa  (7) disposta sul retro del trasmettitore (vedi fig. 8).

### 6.3 Carica degli accumulatori nella cuffia

Per non pregiudicare la durata degli accumulatori, essi vengono forniti scarichi. **Caricate dunque gli accumulatori prima di mettere in esercizio per la prima volta il sistema.**

Gli accumulatori sono già inseriti nella cuffia.

**ATTENZIONE: Se impiegate la vostra cuffia con batterie non ricaricabili (vedi capitolo 6.4), non cercate mai di ricaricarle con la funzione di carica perché ciò comporterebbe danni gravi al vostro sistema cuffia. Smaltite le batterie vuote secondo le rispettive norme vigenti in materia.**

1. Spegnete la cuffia servendovi dell'interruttore POWER (1). Il LED di controllo (2) non si accende.
2. Posizionate la cuffia sul trasmettitore in modo che i perni di carica (10) del trasmettitore scattino nei contatti di carica

(3) disposti sul lato inferiore del sistema d'ascolto sinistro (vedi fig. 11).

Il LED POWER ON/CHARGE (11) sul trasmettitore si accende di rosso indicando così che gli accumulatori nella cuffia vengono caricati. Se all'ingresso del trasmettitore è applicato un segnale, il LED POWER ON/CHARGE (11) si accende di arancione.

Dopo circa 7 ore, gli accumulatori sono caricati (il LED POWER ON/CHARGE (11) continua ad accendersi di rosso). Potete lasciare la cuffia permanentemente sul trasmettitore senza che gli accumulatori si sovraccarichino.

**Importante:** Per mantenere la capacità degli accumulatori il più a lungo possibile, scaricateli completamente una volta al mese.

A tale scopo, togliete la cuffia dal trasmettitore e lasciatela accesa fin quando il LED POWER (2) si spegne. Appena spento il LED, premete una volta il tasto POWER (1) per disinserire la cuffia.

Ricaricate gli accumulatori.

#### 6.4 Sostituzione accumulatori

Col passare del tempo, la capacità di ogni accumulatore diminuisce. Se la durata d'esercizio della cuffia con gli accumulatori in dotazione non corrisponde più alle vostre esigenze, potete sostituire gli accumulatori con nuovi accumulatori da 1,2 V oppure con normali batterie da 1,5 V Alkali, dimensione AAA.

1. Togliete il cuscinetto auricolare del sistema d'ascolto sinistro (vedi fig. 9).
2. Togliete gli accumulatori o le batterie consumate.
3. Inserite gli accumulatori o le batterie nuove nel comparto batterie (4) come indicato nella fig. 10. Fate attenzione alla giusta polarità!
4. Rimettete il cuscinetto auricolare sul sistema d'ascolto. A tale scopo, inserite i quattro perni disposti sul cuscinetto auricolare nelle corrispondenti aperture disposte nella piastra base del sistema d'ascolto.

#### 6.5 Messa in esercizio dell'impianto

1. Togliete la cuffia dal trasmettitore.
2. Accendete l'impianto audio, video o tv al quale è collegato il trasmettitore. Se è applicato un segnale audio all'ingresso del trasmettitore, il LED POWER ON/CHARGE (11) sul trasmettitore si accende di verde.

**Nota:** Se per 3 minuti circa non arriva un segnale all'ingresso del trasmettitore, questo si spegne automaticamente e il LED POWER ON/CHARGE (11) si spegne.

3. Portate il regolatore FREQ ADJUST (9) disposto sul trasmettitore in posizione di mezzo.
4. Accendete la cuffia con l'interruttore POWER (1). Il LED POWER verde (2) si accende. Premete il tasto AUTOTUNING (5) sulla cuffia.

La funzione di Autotuning sintonizza la frequenza di ricezione in modo automatico sulla frequenza portante regolata sul trasmettitore. Dopo breve tempo sentite il segnale limpido e senza disturbi nella cuffia.

Se questo non è il caso, scegliete un'altra frequenza portante, con l'aiuto del regolatore FREQ ADJUST (9) disposto sul trasmettitore e premete di nuovo il tasto AUTOTUNING (5). Non girate il regolatore FREQ ADJUST (9) fino all'arresto sini-

stro o destro perché ai margini della gamma delle frequenze non è sempre garantita la ricezione ottimale.

5. Scegliete il volume desiderato servendovi del regolatore VOLUME (6) disposto sulla cuffia.

**Nota:** In caso di disturbi della ricezione dovuti p.e. a riflessioni o ombre del segnale di trasmissione, la cuffia si porta automaticamente in mute. Tale funzione evita disturbi fastidiosi nella cuffia.

#### 6.6 Funzionamento del LED POWER ON/CHARGE

Il LED ...	Il trasmettitore...
...si accende di <b>verde</b> :	...è collegato alla rete e all'impianto audio e riceve un segnale. La cuffia non si trova sul trasmettitore, la funzione di carica è spenta.
...si accende di <b>arancione</b> :	...è collegato alla rete e all'impianto audio e riceve un segnale. La cuffia si trova sul trasmettitore, la funzione di carica è accesa.
...si accende di <b>rosso</b> :	...non riceve un segnale da alcuni minuti, la cuffia si trova sul trasmettitore, la funzione di carica è accesa.
... <b>non si accende</b> :	...non riceve un segnale da alcuni minuti, la cuffia non si trova sul trasmettitore, la funzione di carica è spenta; o ...non è collegato alla rete.

#### 7 Avvertenze importanti

1. Quando regolate il vostro impianto hi-fi o quando collegate il trasmettitore all'impianto, si possono verificare dei colpi acustici che, a volume alto, possono danneggiare l'udito. Portate quindi il regolatore **VOLUME** sempre al **minimo** prima di scegliere le diverse fonti audio (radio, giradischi, lettore cd ecc.) o prima di collegare il trasmettitore.
2. L'ascolto con cuffia a volume estremamente alto, soprattutto per periodi prolungati, può provocare danni all'udito.
3. Il vostro K 305 AFC/K 405 AFC è un apparecchio dalla tecnica a frequenze alte che soddisfa le severe norme europee e della FCC. Per ragioni fisiche che non hanno niente a che fare con la qualità del prodotto, la ricezione può venir pregiudicata da apparecchi che emanano una forte radiazione perturbatrice. Per un godimento acustico senza disturbo non fate funzionare il vostro K 305 AFC/K 405 AFC nelle immediate vicinanze di apparecchi radio, cellulari o direttamente al di sopra di schermi televisivi o monitor di computer. Il cavo di collegamento in dotazione è abbastanza lungo per poter mantenere una distanza sufficiente.  
Disturbi nell'impiego del K 305 AFC/K 405 AFC causati da altri utenti della gamma 864/914 MHz LPD esulano dalla sfera d'influsso della AKG.



## 8 Guida alla soluzione di problemi

Problema	Possibili cause	Rimedio
Non c'è segnale	<ol style="list-style-type: none"> <li>1. L'adattatore di rete non è collegato al trasmettitore o alla presa di corrente.</li> <li>2. Il trasmettitore non è collegato all'apparecchio audio/video o tv.</li> <li>3. L'apparecchio audio/video o tv collegato non funziona.</li> <li>4. Il regolatore volume dell'apparecchio audio/video o tv è in posizione zero.</li> <li>5. Gli accumulatori sono scarichi.</li> <li>6. La cuffia è spenta.</li> <li>7. Il regolatore volume disposto sulla cuffia è in posizione zero.</li> </ol>	<ol style="list-style-type: none"> <li>1. Collegare l'adattatore di rete al trasmettitore oppure alla presa di corrente.</li> <li>2. Collegare il trasmettitore all'apparecchio audio/video o tv.</li> <li>3. Accendere l'apparecchio o l'impianto per far arrivare al trasmettitore un segnale audio.</li> <li>4. Regolare il volume sul livello richiesto.</li> <li>5. Caricare gli accumulatori.</li> <li>6. Accendere la cuffia.</li> <li>7. Regolare il volume sul livello desiderato.</li> </ol>
Il led di controllo per la funzione di carica non si accende	<ol style="list-style-type: none"> <li>1. Il trasmettitore non è collegato alla rete.</li> <li>2. Gli accumulatori non sono inseriti correttamente nella cuffia.</li> <li>3. La cuffia non è posizionata correttamente sul trasmettitore.</li> </ol>	<ol style="list-style-type: none"> <li>1. Collegare il trasmettitore alla rete.</li> <li>2. Controllare la posizione degli accumulatori nel comparto batterie.</li> <li>3. Posizionare la cuffia in modo corretto sul trasmettitore.</li> </ol>
Riproduzione in mono	<ol style="list-style-type: none"> <li>1. L'apparecchio audio/video o tv collegato è in posizione mono.</li> <li>2. Il trasmettitore non è collegato correttamente all'apparecchio audio/video o tv.</li> </ol>	<ol style="list-style-type: none"> <li>1. Portare l'apparecchio in posizione stereo.</li> <li>2. Controllare il collegamento a cavo fra trasmettitore e apparecchio.</li> </ol>
Fruscio	<ol style="list-style-type: none"> <li>1. Frequenza di trasmissione e di ricezione non coincidono.</li> <li>2. Il livello d'ingresso audio sul trasmettitore è troppo basso.</li> <li>3. Il segnale d'ingresso è disturbato da fruscio.</li> <li>4. Gli accumulatori sono scarichi.</li> </ol>	<ol style="list-style-type: none"> <li>1. Premere il tasto AUTOTUNING sulla cuffia o cambiare il canale con il regolatore FREQ ADJUST disposto sul trasmettitore e premere il tasto AUTOTUNING sulla cuffia.</li> <li>2. Portare a volume più alto il regolatore del volume sull'apparecchio collegato.</li> <li>3. Controllare l'apparecchio collegato.</li> <li>4. Caricare gli accumulatori.</li> </ol>
Suono distorto	<ol style="list-style-type: none"> <li>1. Il livello audio d'ingresso del trasmettitore è troppo alto.</li> <li>2. Trasmettitore e cuffia non sono sintonizzati perfettamente tra di loro.</li> <li>3. Gli accumulatori sono scarichi.</li> </ol>	<ol style="list-style-type: none"> <li>1. Portare a volume più basso il regolatore di volume dell'apparecchio collegato.</li> <li>2. Cambiare canale con l'aiuto del regolatore FREQ ADJUST disposto sul trasmettitore e premere il tasto AUTOTUNING sulla cuffia.</li> <li>3. Caricare gli accumulatori.</li> </ol>

## 9 Dati tecnici

### Dati del sistema

Tipo di modulazione:	FM
Gamma delle frequenze portanti:	864 o 914 MHz (gamma LPD)

### Trasmettitore T 305 AFC/T 405 AFC

Alimentazione:	12 V c.c., 200 mA
Raggio di radiazione:	360° circa
Peso:	260 g circa
Portata massima:	100 m circa

### Cuffia K 305 AFC

Alimentazione:	3 V c.c. (2 accumulatori NiCd da 1,2 V, tipo AAA, in dotazione)
Durata d'esercizio:	10 ore circa (accumulatori NiCd)
Risposta in frequenza:	20 Hz-22.000 Hz

### Cuffia K 405 AFC

Alimentazione:	3 V c.c. (2 accumulatori NiMh da 1,2 V, tipo AAA, in dotazione)
Durata d'esercizio:	20 ore circa (accumulatori NiMh)
Risposta in frequenza:	20 Hz-24.000 Hz

### Cuffia K 305 AFC/K 405 AFC

Livello massimo di pressione acustica:	> 110 dB SPL
Peso:	230 g circa
Distorsione armonica:	< 1%
Tipo:	cuffia dinamica semiaperta

## 10 Condizioni di garanzia

La AKG rilascia una garanzia di 1 anno, a partire dalla data di vendita, per difetti di materiale e di fabbricazioni dimostrabili. Il diritto alla garanzia si estingue in caso di manipolazione non corretta, di danneggiamenti elettrici o meccanici causati da impiego improprio, e di riparazioni effettuate non a regola d'arte da officine non autorizzate. Presupposto per la prestazione della garanzia è la presentazione della fattura d'acquisto. Le spese di trasporto e le spese postali dell'invio di un apparecchio per la riparazione in garanzia non possono venir assunte dalla AKG; il rischio dell'invio è a carico del cliente. La garanzia viene prestata esclusivamente per l'acquirente originario. Le batterie e gli accumulatori sono esclusi dalla garanzia.

## Contenido

1. Introducción . . . . .	18
2. Descripción . . . . .	18
3. Indicaciones de seguridad . . . . .	18
4. Elementos incluidos en el suministro . . . . .	19
5. Controles . . . . .	19
5.1 Auriculares. . . . .	19
5.2 Transmisor . . . . .	19
6. Puesta en funcionamiento . . . . .	19
6.1 Conexión del transmisor a la red . . . . .	19
6.2 Conexión del transmisor al equipo de audio o video. . . . .	19
6.3 Cargar los acumuladores de los auriculares. . . . .	19
6.4 Recambio de los acumuladores . . . . .	20
6.5 Puesta en funcionamiento del equipo. . . . .	20
6.6 Indicaciones del LED POWER ON/CHARGE . . . . .	20
7. Indicaciones importantes. . . . .	20
8. Solución de fallas . . . . .	21
9. Características técnicas . . . . .	21
10. Condiciones de la garantía. . . . .	21

## 1 Introducción

Estimada/o cliente:

Muchas gracias por haber elegido un producto AKG. Los auriculares inalámbricos K 305 AFC/K 405 AFC funcionan con la técnica de transmisión UHF más moderna.

Para poder disfrutar de todas las ventajas de estos auriculares, lea por favor estas instrucciones de empleo con atención **antes de usarlos por primera vez**.

Guarde las instrucciones de empleo en un lugar seguro de modo que pueda consultarlas si se le presenta alguna duda.

## 2 Descripción

Este sistema de auriculares:

- se basa en la técnica de radiotransmisión UHF en su versión más actualizada;
- dispone de una función de "Autotuning" para una perfecta sintonización automática del auricular con la frecuencia de transmisión;
- puede conectarse a cualquier equipo de audio, vídeo o televisor con salida para auriculares o salida AUDIO LINE;
- ofrece perfecta acústica y absoluta libertad de movimiento a una distancia de hasta 100 metros receptionando las señales de transmisión también a través de paredes y techos.

El sistema de auriculares está disponible para dos bandas de frecuencia LPD diferentes: 864 MHz y (para USA) 914 MHz.

Con el transmisor se pueden usar varios auriculares y compartir así con otras personas este excepcional "placer acústico". Los auriculares K 305 AFC/K 405 AFC pueden adquirirse por separado como accesorio.

## 3 Indicaciones de seguridad

1. Use para los auriculares sólo dos acumuladores de 1,2 V (suministrados con el sistema) o dos pilas comunes de 1,5 V tamaño AAA.
2. No utilice la función de carga para tratar de cargar pilas no recargables.
3. Antes de comenzar el procedimiento de carga, asegúrese de que las pilas en los auriculares son recargables.
4. No arroje al fuego las pilas descargadas ni los acumuladores estropeados. Depóngalas cumpliendo con las disposiciones de eliminación de basuras vigentes.
5. Utilice el transmisor sólo con el adaptador de CA (Corriente Alterna) suministrado junto con el mismo (12 V DC, 200 mA). Verifique que la tensión de corriente eléctrica del lugar sea la misma que la indicada en el adaptador de CA. Si utiliza el transmisor con otro adaptador de CA caduca la garantía.
6. Apague los auriculares después de cada uso.
7. No intente abrir la carcasa de los auriculares o del transmisor. Los trabajos de servicio deben ser realizados únicamente por técnicos autorizados.
8. No deje los auriculares o el transmisor cerca de fuentes de calor (por ej. radiadores) ni en lugares en los que estén expuestos a la luz directa del sol, acumulación de polvo, humedad, lluvia, temperaturas bajo 0°C o sacudidas.
9. No limpie los auriculares o el transmisor con alcohol, bencina o diluyente para pinturas.
10. Si no va a usar el sistema de auriculares durante mucho tiempo (por ej. si se va de viaje), desenchufe el adaptador de CA de la toma de corriente de la pared.
11. Tenga en cuenta también las indicaciones importantes del capítulo 7.

## 4 Elementos incluidos en el suministro

El sistema de auriculares consta de los siguientes componentes:



### Auriculares K 305 AFC

o K 405 AFC



### Transmisor T 305 AFC

o T 405 AFC

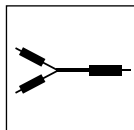

**Cable de conexión** con un jack estereofónico de 3,5 mm para conectar al transmisor y dos conectores cinch para conectar al equipo de audio, vídeo o televisor.

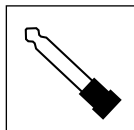

**Jack adaptador estereofónico 3,5/6,3 mm**

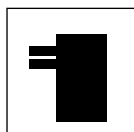

**Adaptador de CA** para alimentación eléctrica del transmisor

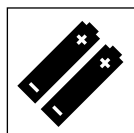

**Dos acumuladores NiCd de 1,2 V tamaño AAA** para alimentación de los auriculares (colocados en los auriculares)

Si faltara algún componente del suministro, póngase por favor de inmediato en contacto con su distribuidor AKG.

## 5 Controles

### 5.1 Auriculares (fig. 1)

1. POWER: interruptor para encender/apagar
2. LED indicador de encendido (verde)
3. Contactos para carga de pilas recargables
4. Compartimiento para pilas (debajo de la almohadilla desmontable)
5. Tecla AUTOTUNING: activa la función automática de sintonización
6. VOLUME: control de volumen

### 5.2 Transmisor (fig. 2)

7. AUDIO IN, : entradas de audio
8. DC 12 V: conector hembra para adaptador de CA
9. FREQ ADJUST: regulador de frecuencia
10. Contactos para carga de pilas recargables
11. POWER ON/CHARGE: LED que emite luz en tres colores diferentes para indicar estados de carga y de operación.

## 6 Puesta en funcionamiento

### 6.1 Conexión del transmisor a la red

1. Conecte el cable del adaptador de CA suministrado al

conector hembra DC 12 V (8) de la parte posterior del transmisor (ver fig. 3).

2. **Verifique que la tensión de corriente eléctrica del lugar sea la misma que la indicada en el adaptador de CA.** De ser así, enchufe el adaptador de CA a la red (ver fig. 4) y el transmisor estará listo para funcionar.

Tenga en cuenta que el transmisor se activará recién cuando haya una señal de audio en el conector hembra AUDIO IN o .

### 6.2 Conexión del transmisor al equipo de audio o vídeo

El transmisor puede conectarse a una salida para auriculares (jack estereofónico 3,5 mm ó 6,3 mm) o a salidas LINE OUT o REC OUT.

#### 6.2.1 Conexión a salida para auriculares

1. Antes de conectar el transmisor al equipo, apague el equipo.
2. Enchufe el conector de clavija cinch rojo (canal derecho) del cable de conexión suministrado al conector hembra rojo AUDIO IN R (7) y el conector de clavija cinch blanco (canal izquierdo) al conector hembra blanco AUDIO IN L (7) de la parte posterior del transmisor (ver fig. 5).
3. Enchufe el jack estereofónico del cable de conexión (ver fig. 6) a la salida para auriculares del equipo.
4. Si el equipo tiene como salida para auriculares un conector hembra de 6,3 mm, utilice el jack adaptador estereofónico 3,5/6,3 mm para enchufar el jack estereofónico del cable de conexión a la salida para auriculares del equipo.

#### 6.2.2 Conexión a salidas LINE OUT o REC OUT

1. Antes de conectar el transmisor al equipo, apague el equipo.
2. Enchufe el conector de clavija cinch rojo (canal derecho) del cable de conexión suministrado al conector hembra rojo LINE OUT R o REC OUT R y el conector de clavija cinch blanco (canal izquierdo) al conector hembra blanco LINE OUT L o REC OUT L del equipo (ver fig. 7).
3. Enchufe el jack estereofónico del cable de conexión al conector hembra  (7) de la parte posterior del transmisor (ver fig. 8).

### 6.3 Cargar los acumuladores de los auriculares

Para no acortar la vida útil de los acumuladores, se suministran descargados. Por ello, **hay que cargarlos antes de usar los auriculares por primera vez.**

Los acumuladores ya están colocados en el auricular.

**ATENCIÓN: Si utiliza los auriculares con pilas no recargables (véase capítulo 6.4), no intente recargarlas con la función de carga. Esto produciría daños graves en su sistema de auriculares. Deponga las pilas cumpliendo con las disposiciones de eliminación de basuras vigentes.**

1. Apague los auriculares con el interruptor POWER (1). El LED indicador (2) permanece apagado.

2. Ponga los auriculares en la posición de carga colocándolos sobre el transmisor de modo tal que los contactos de carga (3) de la parte inferior del auricular izquierdo encajen en los contactos de carga (10) del transmisor (ver fig. 11).

El LED POWER ON/CHARGE (11) del transmisor emite luz roja para indicar que se están cargando los acumuladores de los auriculares. Si hay una señal en la entrada del transmisor, el LED POWER ON/CHARGE (11) emite luz anaranjada.

Los acumuladores se cargan por completo en unas 7 horas (el LED POWER ON/CHARGE (11) del transmisor continúa emitiendo luz roja). Se pueden dejar los auriculares todo el tiempo que se desee en posición de carga. No existe peligro de sobrecargar los acumuladores.

**Importante:** Para preservar el mayor tiempo posible la capacidad de carga de los acumuladores, descárguelos por completo una vez al mes dejando los auriculares encendidos separados del transmisor hasta que el LED POWER (2) se apague. En cuanto sucede esto, pulse una vez el interruptor POWER (1) para desconectar el auricular. Recargue los acumuladores.

#### 6.4 Recambio de los acumuladores

Con el tiempo va disminuyendo la capacidad de todo acumulador. Cuando la duración de servicio del auricular con los acumuladores suministrados ya no corresponda a sus necesidades, puede cambiar los acumuladores por unos nuevos de 1,2 V o por pilas alcalinas normales de 1,5 V, tamaño AAA.

1. Desmonte la almohadilla del auricular izquierdo (ver fig. 9).
2. Saque los acumuladores o las pilas desgastados
3. Coloque los nuevos acumuladores o pilas en el compartimiento de pilas (4), tal como se indica en la Fig. 10 observando que la polaridad sea la correcta.
4. Vuelva a montar la almohadilla en el auricular. Encaje los cuatro ganchos de la almohadilla en las correspondientes muescas del bastidor del auricular.

#### 6.5 Puesta en funcionamiento del equipo

1. Coja los auriculares del transmisor.
2. Encienda el equipo de audio, vídeo o televisor al que está conectado el transmisor. Si hay una señal de audio en la entrada del transmisor, el LED POWER ON/CHARGE (11) del transmisor emite luz verde.

**Nota:** Si la entrada del transmisor no recibe señal durante unos 3 minutos, el transmisor se apaga automáticamente y el LED POWER ON/CHARGE (11) deja de emitir luz.

3. Coloque el regulador de frecuencia FREQ ADJUST (9) del transmisor en una posición mediana.
4. Encienda los auriculares con el interruptor POWER (1). El LED POWER verde (2) se ilumina. Pulse el interruptor AUTOTUNING (5) del auricular.

La función Autotuning sintoniza automáticamente la frecuencia de recepción con la frecuencia portadora ajustada en el transmisor. Después de un corto tiempo se escucha la señal en forma clara y sin perturbaciones en el auricular.

Si esto no llegara a suceder, ajuste otra frecuencia portadora en el transmisor mediante el regulador FREQ ADJUST (9) y pulse nuevamente el interruptor AUTOTUNING (5).

Este regulador FREQ ADJUST (9) no debe girarse hasta el tope derecho o izquierdo. En los bordes de la banda de frecuencia no se puede garantizar siempre una recepción óptima.

5. Regule el volumen con el control VOLUME (6).

**Observación:** En caso de perturbaciones de recepción, por ej. por reflexiones o por eclipsados de la señal de transmisión, el auricular se conecta automáticamente en modo. Esta función evita ruidos molestos en el auricular.

#### 6.6 Indicaciones del LED POWER ON/CHARGE

El LED...	El transmisor...
...emite luz <b>verde</b> :	...está conectado a la red y al equipo de audio y recibe una señal. Los auriculares no están en la posición de carga; la función de carga está desactivada.
...emite luz <b>anaranjada</b> :	...está conectado a la red y al equipo de audio y recibe una señal. Los auriculares están en la posición de carga; la función de carga está activada.
...emite luz <b>roja</b> :	...no recibe señal desde hace unos minutos. Los auriculares están en la posición de carga; la función de carga está activada.
...no emite luz:	...no recibe señal desde hace unos minutos. Los auriculares no están en la posición de carga; la función de carga está desactivada; o ...no está conectado a la red.

#### 7 Indicaciones importantes

1. Al conmutar entre los distintos componentes del equipo HiFi o conectar el transmisor al equipo HiFi pueden producirse chasquidos. Esos ruidos son perjudiciales para los oídos cuando el volumen está alto. Por tal motivo, se debe bajar el **volumen** de los auriculares a **mínimo** antes de conectar el transmisor o conmutar entre las distintas fuentes de audio (radio, tocadiscos, reproductor de discos compactos, etc.).
2. Escuchar con los auriculares con un volumen muy alto, sobre todo durante mucho tiempo, puede dañar los oídos.
3. Aunque el sistema K 305 AFC/K 405 AFC es un aparato de alta frecuencia que cumple con las estrictas normas europeas y de FCC, por causas físicas no relacionadas con la calidad del producto, fuentes de interferencia muy potentes pueden influir la recepción. Por ello, para poder disfrutar de una audición sin interferencias, no debe usarse el sistema K 305 AFC/K 405 AFC cerca de equipos de radio, teléfonos portátiles o directamente arriba de tubos de imagen de televisores o monitores de ordenadores. El cable de conexión del transmisor incluido en el suministro es bastante largo como para mantener la distancia necesaria con esos equipos. Está fuera del alcance de la empresa AKG evitar interferencias producidas por otros usuarios de la banda LPD 864/914 MHz.

## 8 Solución de fallas

Falla	Posible causa	Solución
No hay sonido	<ol style="list-style-type: none"> <li>El adaptador de CA no está conectado al transmisor o a la red.</li> <li>El transmisor no está conectado al equipo de audio, vídeo o televisor.</li> <li>El equipo de audio, vídeo o televisor conectado al transmisor está apagado.</li> <li>El control de volumen del equipo de audio, vídeo o televisor está en cero.</li> <li>Los acumuladores están descargadas.</li> <li>Los auriculares están apagados.</li> <li>El control de volumen de los auriculares está en cero.</li> </ol>	<ol style="list-style-type: none"> <li>Conectar el adaptador de CA al transmisor o a la red.</li> <li>Conectar el transmisor al equipo de audio, vídeo o televisor.</li> <li>Encender el equipo para que el transmisor reciba la señal de audio.</li> <li>Subir el volumen del equipo hasta alcanzar el nivel deseado.</li> <li>Cargar los acumuladores.</li> <li>Prender los auriculares.</li> <li>Subir el volumen de los auriculares hasta alcanzar el nivel deseado.</li> </ol>
El LED indicador de la función de carga no emite luz	<ol style="list-style-type: none"> <li>El transmisor no está conectado a la red.</li> <li>No se colocaron bien los acumuladores en los auriculares.</li> <li>Los auriculares no están bien puestos en la posición de carga sobre el transmisor.</li> </ol>	<ol style="list-style-type: none"> <li>Conectar el transmisor a la red.</li> <li>Verificar la posición de los acumuladores en el compartimiento.</li> <li>Colocar bien los auriculares en la posición de carga sobre el transmisor.</li> </ol>
Transmisión en mono	<ol style="list-style-type: none"> <li>El equipo de audio, vídeo o televisor conectado al transmisor está en mono.</li> <li>El transmisor no está bien conectado al equipo de audio, vídeo o televisor.</li> </ol>	<ol style="list-style-type: none"> <li>Conmutar el equipo a estéreo.</li> <li>Verificar la conexión entre el transmisor y el equipo.</li> </ol>
Ruidos	<ol style="list-style-type: none"> <li>La frecuencia de transmisión y la de recepción no concuerdan.</li> <li>El nivel de audio en la entrada del transmisor está muy bajo.</li> <li>La señal de entrada tiene ruidos.</li> <li>Los acumuladores están descargadas.</li> </ol>	<ol style="list-style-type: none"> <li>Pulsar el interruptor AUTOTUNING del auricular o cambiar de canal con el regulador FREQ ADJUST del transmisor y pulsar el interruptor AUTOTUNING del auricular.</li> <li>Elevar el volumen del equipo conectado al transmisor.</li> <li>Verificar el equipo conectado al transmisor.</li> <li>Cargar los acumuladores.</li> </ol>
Sonido distorsionado	<ol style="list-style-type: none"> <li>El nivel de audio en la entrada del transmisor está muy alto.</li> <li>No coincide la frecuencia de transmisión del transmisor con la frecuencia de recepción de los auriculares.</li> <li>Los acumuladores están descargadas.</li> </ol>	<ol style="list-style-type: none"> <li>Bajar el volumen del equipo conectado al transmisor.</li> <li>Cambiar de canal con el regulador FREQ ADJUST del transmisor y pulsar el interruptor AUTOTUNING del auricular.</li> <li>Recargar los acumuladores.</li> </ol>

## 9 Características técnicas

### Datos del sistema

Tipo de modulación: FM

Banda de frecuencia portadora: 864 o 914 MHz (banda LPD)

portadora:

### Transmisor T 305 AFC/T 405 AFC

Alimentación de corriente: 12 V DC, 200 mA

Ángulo de transmisión: aprox. 360°

Peso: aprox. 260 g

Máx. alcance: aprox. 100 m

### Auriculares K 305 AFC

Alimentación de corriente: 3 V DC (2 acumuladores NiCd 1,2 V tamaño AAA incluidos en el suministro)

Tiempo de operación: aprox. 10 horas (con los acumuladores NiCd)

Campo de frecuencia audio: 20 Hz - 22.000 Hz

### Auriculares K 405 AFC

Alimentación de corriente: 3 V DC (2 acumuladores NiMh 1,2 V tamaño AAA incluidos en el suministro)

Tiempo de operación: aprox. 20 horas (con los acumuladores NiMh)

Campo de frecuencia audio: 20 Hz - 24.000 Hz

### Auriculares K 305 AFC/K 405 AFC

Nivel sonoro máx.: >110 dB SPL

Peso: aprox. 230 g

Factor de distorsión: <1%

Tipo de construcción: auricular dinámico semiabierto

## 10 Condiciones de la garantía

La empresa AKG otorga garantía por 12 meses a partir de la fecha de compra por todos los defectos de material o fabricación. El derecho de garantía caduca en caso de manejo inadecuado, daños eléctricos o mecánicos por uso indebido o reparación por talleres no autorizados. La condición para la prestación de la garantía es la presentación de la factura de compra. La empresa AKG no se hace cargo de los gastos de transporte y franqueo resultantes del envío del aparato para su reparación. Los riesgos de envío los asume el cliente. El servicio de garantía es prestado sólo al comprador inicial del aparato. En la garantía no están incluidas los acumuladores y pilas no recargables.

## Conteúdo

1. Introdução . . . . .	22
2. Breve descrição . . . . .	22
3. Indicações de segurança . . . . .	22
4. Volume de fornecimento . . . . .	23
5. Elementos de comando . . . . .	23
5.1 Auscultadores . . . . .	23
5.2 Emissor . . . . .	23
6. Colocação em serviço . . . . .	23
6.1 Ligação do emissor a rede . . . . .	23
6.2 Ligação do emissor ao aparelho áudio ou vídeo . . . . .	23
6.3 Carregar os acumuladores nos auscultadores. . . . .	23
6.4 Substituir os acumuladores. . . . .	24
6.5 Entrada em serviço do sistema . . . . .	24
6.6 Modo de funcionamento do LED POWER ON/CHARGE . . . . .	24
7. Indicações importantes. . . . .	24
8. Correção de avarias . . . . .	25
9. Dados técnicos. . . . .	25
10. Condições de garantia . . . . .	25

## 1 Introdução

Prezado cliente,  
Obrigado por ter comprado um produto da AKG. O sistema de auscultadores sem fios K 305 AFC/K 405 AFC funciona com a mais actual técnica de transmissão frequência ultra-altra.

Para poder gozar inteiramente as vantagens do K 305 AFC/K 405 AFC, leia por favor as presentes instruções com atenção **antes de colocar o sistema em serviço.**

Guarda as instruções cuidadosamente para sempre poder consultá-las em caso de aparecerem quaisquer perguntas.

## 2 Breve descrição

- presente sistema de auscultadores
  - baseia no mais actual nível da técnica de radiotransmissão no âmbito UHF (frequência ultra-altra);
  - dispõe de uma função "Autotuning" para sintonizar automática e óptimamente os auscultadores para a frequência do emissor;
  - funciona com cada aparelho áudio, vídeo e de televisão com saída de auscultadores ou uma saída AUDIO LINE;
  - oferece prazer auditivo aperfeiçoado e absoluta liberdade de movimento atingindo um raio de acção até 100 metros, passando o sinal também pelas paredes e pelos tectos.

Podem obter duas versões do sistema de auscultadores para as bandas de frequência LPD 864 e (para os EUA) 914 MHz. Para poder partilhar com outras pessoas o prazer auditivo aperfeiçoado que o seu sistema de auscultadores oferece, pode accionar vários auscultadores com um emissor. Os auscultadores K 305 AFC/K 405 AFC também podem ser comprados como acessório!

## 3 Indicações de segurança

1. Usa os auscultadores somente com duas peças de acumuladores de 1,2 V (fornecidos com o sistema) ou duas pilhas normais de 1,5 V tipo "AAA".
2. Nunca tenta carregar pilhas normais com ajuda da função de carregamento.
3. Antes de iniciar o processo de carga controla se as pilhas que se encontram nos auscultadores sejam de um tipo que pode ser carregado.
4. Respeita as descrições válidas de entrega de pilhas usadas e acumuladores estragados. Nunca arremessa pilhas usadas no fogo.
5. Acciona o emissor somente por meio do adaptador de alimentação fornecido junto (12 V DC, 200 mA). Controla se a tensão indicada no adaptador de alimentação corresponde à tensão de sua rede de distribuição regional. Perde-se a garantia se o emissor for usado com outro equipamento para alimentação a partir da rede.
6. Sempre desliga os auscultadores depois do uso.
7. Não tenta abrir a caixa dos auscultadores ou do emissor. Trabalhos de serviço só devem ser feitos por técnicos com a respectiva qualificação.
8. Nunca posiciona os aparelhos perto de quaisquer fontes de calor, como por exemplo aparelhos ou radiadores de aquecimento, ou em lugares, onde se encontram expostos à luz solar directa, à muito poeira, humidade, chuva, temperaturas abaixo de 0°C ou trepidações.
9. Não limpa, de modo nenhum, os auscultadores ou o emissor com álcool, benzina ou agente diluente.
10. Caso não usar o sistema de auscultadores durante algum tempo (por exemplo em caso de viajar), desliga o adaptador de alimentação da tomada de corrente da rede.
11. Observa também o capítulo 7, "Indicações importantes".

## 4 Volume de fornecimento

O seu sistema de auscultadores compõe-se dos elementos seguintes:

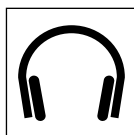

**Auscultadores K 305 AFC  
ou K 405 AFC**

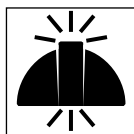

**Emissor T 305 AFC  
ou T 405 AFC**

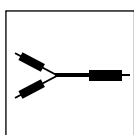

**Cabo de ligação** do jaque estéreo de 3,5 mm à 2 vezes tipo "cinch" para a ligação do emissor no seu aparelho áudio, vídeo ou de televisão.

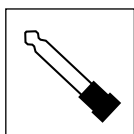

**Ficha de adaptação estéreo 3,5/6,3 mm**

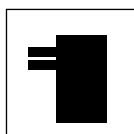

**Adaptador à rede** para abastecimento de corrente do emissor

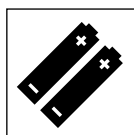

**2 acumuladores NiCd de 1,2 V, tipo "AAA"** para alimentação de corrente dos auscultadores (inseridos nos auscultadores)

Caso faltar algum componente, dirige-se por favor imediatamente ao seu revendedor AKG.

## 5 Elementos de comando

### 5.1 Auscultadores (figura 1)

1. POWER: interruptor de ligação e desligação
2. Controle de ligação por diodo fotoemissivo (verde)
3. Contactos de carga
4. Compartimento das pilhas (debaixo da almofada removível)
5. Tecla AUTOTUNING: Activa função de sintonização automática
6. VOLUME: Regulador do volume do som

### 5.2 Emissor (figura 2)

7. AUDIO IN, : Entradas áudio
8. DC 12 V: Tomada de ligação para adaptador de alimentação
9. FREQ ADJUST: Roda de sintonização de frequências
10. Pinos de carga
11. POWER ON/CHARGE: LED tricolor para controlo do estado de carga e de funcionamento

## 6 Colocação em serviço

### 6.1 Ligação do emissor a rede

1. Liga o cabo do adaptador a rede fornecido junto ao jaque DC de 12 V (8) no lado traseiro do emissor (vide figura 3).
2. **Controla se a tensão indicada no adaptador de alimentação corresponde à tensão de sua rede de distribuição regional.** Caso ser assim, liga o adaptador de rede a uma tomada de corrente da rede (vide figura 4). Desta maneira o emissor se torna automaticamente pronto para entrar em serviço. Dá atenção ao facto que o emissor só se ligar quando o sinal áudio existir nas tomadas AUDIO IN ou na tomada respectivamente.

### 6.2 Ligação do emissor ao aparelho áudio ou vídeo

O emissor T 305 AFC pode ser ligado numa saída para auscultadores (tomada de jaque 3,5 mm ou 6,3 mm) ou numa saída LINE OUT ou REC OUT respectivamente.

#### 6.2.1 Ligação a uma saída para auscultadores

1. Antes de ligar o emissor com o seu aparelho, desliga o mesmo.
2. Liga o conector vermelho tipo "cinch" (canal da direita) do cabo de adaptação fornecido junto a tomada vermelha AUDIO IN R (7) e a tomada branca tipo "cinch" (canal da esquerda) a tomada branca AUDIO IN L (7) situadas no lado traseiro do emissor (vide figura 5).
3. Liga a ficha de conexão de jaque estéreo do cabo de ligação (vide figura 6) na saída de auscultadores do seu aparelho.
4. Caso o seu aparelho posseder uma tomada de jaque de 6,3 mm como saída dos auscultadores, liga a ficha de adaptação fornecida junta ao cabo de ligação. Depois liga a ficha de adaptação a saída de auscultadores.

#### 6.2.2 Ligação a uma saída LINE OUT ou REC OUT

1. Antes de ligar o emissor com a seu aparelho, desliga o mesmo.
2. Liga o conector vermelho tipo "cinch" (canal da direita) do cabo de adaptação fornecido junto a tomada vermelha LINE OUT R ou REC OUT R respectivamente e a tomada branca tipo "cinch" (canal da esquerda) a tomada branca LINE OUT L ou REC OUT L respectivamente do seu aparelho (vide figura 7).
3. Coloca a ficha deficha de conexão de jaque estéreo do cabo de ligação na tomada (7) no lado traseiro do seu emissor (vide figura 8).

### 6.3 Carregar os acumuladores nos auscultadores

Os acumuladores são fornecidos em estado não carregado para não prejudicar a sua durabilidade. **Por essa razão é preciso carregar os acumuladores antes da sua primeira entrada em serviço.** Os acumuladores estão já inseridos nos auscultadores.

**ATENÇÃO: Caso accionar os auscultadores com pilhas que não podem ser carregadas (veja capítulo 6.4), nunca tenta carregá-las com ajuda da função de carregamento. A consequência serão danos graves do seu sistema de auscultadores.**

## Respeita as prescrições válidas de entrega de pilhas usadas.

1. Desliga os auscultadores pelo interruptor POWER (11). O LED de controlo de ligação (2) fica escuro.
2. Coloca os auscultadores de tal maneira no emissor que os pinos de carga (10) do emissor engrenam nos contactos de carga (3) colocados no lado inferior do sistema dos auscultadores da esquerda (vide figura 11).

O LED POWER ON/CHARGE (11) dá sinal vermelho e mostra desta maneira que os acumuladores nos auscultadores estão sendo carregados. Caso existir um sinal na entrada do emissor, o LED POWER ON/CHARGE (11) ilumina-se em cor-de-laranja.

Depois de cerca de 7 horas os acumuladores são completamente carregados (o LED POWER ON/CHARGE (11) continua dar sinal vermelho). Os auscultadores podem ficar tempo ilimitado no emissor sem risco de sobrecarga dos acumuladores.

**Importante:** Para conservar a capacidade dos acumuladores durante o maior tempo possível, é preciso descarregar os acumuladores inteiramente uma vez por mês.

Para descarregar os acumuladores coloca os auscultadores ligados tanto tempo fora do emissor, até o LED POWER (2) apagar-se. Aperta uma vez o interruptor POWER (1) para desligar os auscultadores.

Carrega os acumuladores novamente.

### 6.4 Substituir os acumuladores

A capacidade de todo acumulador diminui com o tempo. Se a duração de serviço dos auscultadores já não cumprir com as suas exigências pode substituir os acumuladores fornecidos com o sistema por novos acumuladores de 1,2 V ou pilhas não-recarregáveis de 1,5 V de tamanho AAA.

1. Tira a almofada auricular do sistema auditivo esquerdo (vide figura 9).
2. Saca os acumuladores ou pilhas gastos.
3. Coloca os acumuladores ou pilhas novos no compartimento das pilhas como indicado na figura 10. Observa a respectiva polaridade!
4. Coloca a almofada auricular de novo no sistema auditivo, prendendo os quatro pinos na almofada auricular nas respectivas aberturas no suporte de base do sistema auditivo.

### 6.5 Entrada em serviço do sistema

1. Levanta os auscultadores do emissor.
2. Liga o aparelho áudio, vídeo ou de televisão com o qual o seu emissor está conectado. Caso existir na entrada do emissor um sinal auditivo, o LED POWER ON/CHARGE (11) no emissor ilumina-se em cor verde.

**Nota:** Caso não se realizar durante uns 3 minutos sinal na entrada do emissor, este desliga-se automaticamente e o LED POWER ON/CHARGE (11) apaga-se.

3. Ajusta o regulador FREQ ADJUST (9) no emissor numa posição central.
4. Liga os auscultadores com o interruptor POWER (1). O LED POWER (2) dá sinal verde. Aperta a tecla AUTOTUNING (5) nos auscultadores.

A função Autotuning sintoniza automaticamente a frequência de recepção para a frequência portadora ajustada no emissor. Depois de pouco tempo ouve o sinal nos auscultadores claramente e sem interferência.

Se isso não for o caso, ajusta uma outra frequência portadora com o regulador FREQ ADJUST (9) no emissor e aperta novamente o interruptor AUTOTUNING (5). Não ajuste o regulador FREQ ADJUST (9) nas posições limite. Nas estremitades da banda de frequência uma recepção ótima não está sempre garantizada.

5. Ajuste o desejado volume de som com o regulador VOLUME (6) no auscultador.

**Nota:** Se a recepção for perturbada por reflexões ou bloqueios do sinal os auscultadores apagam-se automaticamente. Essa função elimina os ruídos molestos nos auscultadores.

### 6.6 Modo de funcionamento do LED POWER ON/CHARGE

O LED...	O emissor...
...dá sinal <b>verde:</b>	...está ligado a rede, à instalação áudio e capta sinal. Os auscultadores não estão no emissor, a função de carga está desligada
...dá sinal <b>cor-de-laranja:</b>	...está ligado a rede, à instalação áudio e capta sinal. Os auscultadores estão no emissor, a função de carga está ligada.
...dá sinal <b>vermelho:</b>	...não capta sinal, já há alguns minutos. Os auscultadores estão no emissor, a função de carga está ligada.
... <b>não dá sinal:</b>	...não capta sinal, já há alguns minutos. Os auscultadores não estão no emissor, a função de carga está desligada; OU ...não está ligada a rede.

## 7 Indicações importantes

1. Ao comutar na sua instalação HiFi ou ao conectar o emissor na instalação podem aparecer ruídos de cliques que podem prejudicar o seu ouvido em caso de grande volume de som. Por essa razão sempre rode o regulador **VOLUME** nos auscultadores à **posição mínima** antes de comutar entre as diversas fontes de som (rádio, giradiscos, reproductor CD, etc.) ou antes de ligar o emissor.
2. O uso dos auscultadores ouvindo com grande volume de som, sobretudo durante muito tempo, pode causar prejuízos auriculares.
3. O seu aparelho K 305 AFC/K 405 AFC é um aparelho técnico de alta frequência que corresponde às rígidas normas europeias e FCC. Por motivos físicos independentes da qualidade do produto, a recepção pode ser prejudicada por aparelhos com potência perturbadora elevada. Para garantir o prazer auditivo livre de perturbações recomenda-se não posicionar o aparelho K 305 AFC/K 405 AFC directamente ao lado de aparelhos de rádio, telefones celulares ou directamente acima dum écran de televisão ou dum monitor de computador. O cabo de ligação fornecido junto é bastante comprido afim que a distância necessária pode ser respeitada. Perturbações de serviço do K 305 AFC/K 405 AFC causados por outros participantes da banda LPD 864/914 MHz encontram-se fora da esfera de influência da AKG.



## 8 Correção de avarias

Problema	Causa possível	Solução
Não há produção de som	<ol style="list-style-type: none"> <li>O adaptador da rede não está ligado ao emissor ou à tomada de corrente da rede.</li> <li>O emissor não está ligado ao aparelho audio/vídeo ou de televisão.</li> <li>O aparelho conectado audio/vídeo ou de televisão não funciona.</li> <li>O regulador do volume do som do aparelho audio/vídeo ou de televisão está no mínimo.</li> <li>Os acumuladores estão gastos.</li> <li>Os auscultadores estão desligados.</li> <li>O regulador do volume do som dos auscultadores está no mínimo.</li> </ol>	<ol style="list-style-type: none"> <li>Ligar o adaptador da rede ao emissor ou a tomada de corrente da rede.</li> <li>Ligar o emissor ao aparelho audio/vídeo ou de televisão.</li> <li>Ligar o aparelho ou a instalação para que o sinal audio atinge o emissor.</li> <li>Ajustar o volume do som no nível desejado.</li> <li>Carregar os acumuladores.</li> <li>Ligar os auscultadores.</li> <li>Ajustar o volume do som no nível desejado.</li> </ol>
Sinal de controlo para a função de carga não ilumina-se	<ol style="list-style-type: none"> <li>O emissor não está ligado à rede de corrente.</li> <li>Os acumuladores não estão devidamente posicionados nos auscultadores.</li> <li>Os auscultadores não estão bem posicionados no emissor.</li> </ol>	<ol style="list-style-type: none"> <li>Ligar o emissor a rede de corrente.</li> <li>Controlar a posição dos acumuladores no compartimento das pilhas.</li> <li>Posicionar os auscultadores devidamente no emissor.</li> </ol>
Saída de som monofónico	<ol style="list-style-type: none"> <li>O aparelho conectado audio/vídeo ou de televisão está na posição "mono".</li> <li>O emissor não está ligado correctamente ao aparelho audio/vídeo ou de televisão.</li> </ol>	<ol style="list-style-type: none"> <li>Comutar o aparelho para a posição "estéreo".</li> <li>Controlar a ligação de cabo entre o emissor e o aparelho.</li> </ol>
Ruído	<ol style="list-style-type: none"> <li>As frequências portadora e de recepção não são idênticas.</li> <li>O nível de entrada audio está demasiado baixo no emissor.</li> <li>O sinal de entrada está ruidoso</li> <li>Os acumuladores estão gastos..</li> </ol>	<ol style="list-style-type: none"> <li>Apertar o interruptor AUTOTUNING nos auscultadores ou mudar o canal no emissor por meio do regulador FREQ ADJUST e apertar depois o interruptor AUTOTUNING nos auscultadores</li> <li>Aumentar o nível do volume do som do aparelho conectado.</li> <li>Controlar o aparelho conectado.</li> <li>Carregar os acumuladores.</li> </ol>
Som distorcido	<ol style="list-style-type: none"> <li>O nível de entrada audio está demasiado alto no emissor.</li> <li>O emissor e os auscultadores não estão bem sintonizados.</li> <li>Os acumuladores estão gastos.</li> </ol>	<ol style="list-style-type: none"> <li>Diminuir o nível do regulador do volume do som no aparelho conectado.</li> <li>Mudar o canal com o regulador FREQ ADJUST no emissor e apertar o interruptor AUTOTUNING nos auscultadores.</li> <li>Carregar os acumuladores.</li> </ol>

## 9 Dados técnicos

### Sistema

Tipo de modulação:	FM
Banda de	864/914 MHz
frequência portadora:	(banda LPD)

### Emissor T 305 AFC/T 405 AFC

Alimentação de corrente:	12 V DC, 200 mA
Ângulo de radiação:	cerca de 360°
Peso:	cerca de 260 g
Raio de acção máximo:	cerca de 100 m

### Auscultadores K 305 AFC

Alimentação de corrente:	3 V DC (2 acumuladores NiCd 1,2 V tipo "AAA" fornecidos juntos)
Duração de serviço:	cerca de 10 horas (acu. NiCd)
Campo de frequência:	20 Hz - 22.000 Hz

### Auscultadores K 405 AFC

Alimentação de corrente:	3 V DC (2 acumuladores NiMh 1,2 V tipo "AAA" fornecidos juntos)
Duração de serviço:	cerca de 20 horas (acu. NiMh)
Campo de frequência:	20 Hz - 24.000 Hz

### Auscultadores K 305 AFC/K 405 AFC

Nível máx. de pressão acústica:	>110 dB SPL
Peso:	cerca de 230 g
Coefficiente de distorção não-linear:	< 1%
Modo de construção:	auscultador dinâmico semi-aberto

## 10 Condições de garantia

A AKG dá um ano de garantia a partir da data de venda em caso de defeitos de material e de fabricação que se podem provar. O direito à garantia perde-se em caso de uso impróprio, de danificação eléctrica ou mecânica, aplicação abusiva e em caso de conserto impróprio realizado por oficinas não autorizadas. Condição prévia para o benefício da garantia consiste na apresentação da conta. As despesas para o transporte e a franquia que resultam da remessa do aparelho para o conserto de garantia não são pagas pela AKG. A remessa realiza-se por conta e risco do cliente. A garantia é passada exclusivamente para o comprador original. Pilhas e acumuladores não fazem parte da garantia.



**H** A Harman International Company

## DECLARATION OF CONFORMITY

Document No.329 / 11 - 2002  
replaces No. 256 / 07 - 2001

Type of Product: Wireless Stereo Headphone Set

Brand, Model No.: **K 305 AFC + T 305 AFC**  
**K 305 AFC II + T 305 AFC II**  
**K 405 AFC + T 405 AFC**  
**K 405 AFC II + T 405 AFC II**  
(including power supply)

Drawing-No.: 6000H08..

Manufacturer: AKG Acoustics GmbH  
A-1230 Wien, Lemböckgasse 21 - 25  
AUSTRIA

We declare that the above mentioned product is in conformity with the following European Directive:

No. 99/5 EC;  
Radio Equipment and  
Telecommunications Terminal Equipment

The conformity is achieved by fulfilling the following European Standard(s):

EN 301489-9 V1.1.1; EN 300220-3 V 1.1.1; EN 60950:1992 + A1:1993 +  
A2:1993 + A3:1995 + A4:1997 + A11:1997

Product testing was carried out by:

TÜV Österreich, Notified Body 0408  
Deutschstrasse 10  
1230 Wien, Austria

City, Date: Wien, 11.11.2002

Manufacturer's Signature:

Managing Director  
Dr. Hugo Lenhard-Backhaus

This declaration certifies the accordance with the above mentioned EC-Directive but does not assure certain attributes of the product.

EG-Konformitätserklärung **6821.CE1**

12.11.2002

issued: 

Hiermit erklärt AKG Acoustics GmbH, dass das Produkt K 305 AFC + T 305 AFC, K 305 AFC II + T 305 AFC II, K 405 AFC + T 405 AFC, K 405 AFC II + T 405 AFC II, die wesentlichen Anforderungen und sonstigen einschlägigen Bestimmungen der Richtlinie 1999/5/EG erfüllt.

AKG Acoustics GmbH hereby declares that the product K 305 AFC + T 305 AFC, K 305 AFC II + T 305 AFC II, K 405 AFC + T 405 AFC, K 405 AFC II + T 405 AFC II, complies with the essential requirements and other relevant provisions of Directive 1999/5/EC.

AKG Acoustics GmbH déclare que le produit K 305 AFC + T 305 AFC, K 305 AFC II + T 305 AFC II, K 405 AFC + T 405 AFC, K 405 AFC II + T 405 AFC II, satisfait aux exigences essentielles et autres dispositions y relatives de la Directive 1999/5/CE.

Con la presente AKG Acoustics GmbH dichiara che il prodotto K 305 AFC + T 305 AFC, K 305 AFC II + T 305 AFC II, K 405 AFC + T 405 AFC, K 405 AFC II + T 405 AFC II, è conforme alle richieste essenziali e alle altre disposizioni pertinenti della Direttiva 1995/5/CE.

AKG Acoustics GmbH declara que el producto K 305 AFC + T 305 AFC, K 305 AFC II + T 305 AFC II, K 405 AFC + T 405 AFC, K 405 AFC II + T 405 AFC II, cumple los requisitos esenciales y otras disposiciones aplicables de la Directiva 1999/5/CE.

A AKG Acoustics GmbH declara que o produto K 305 AFC + T 305 AFC, K 305 AFC II + T 305 AFC II, K 405 AFC + T 405 AFC, K 405 AFC II + T 405 AFC II, cumpre os requisitos essenciais e as outras disposições relevantes da Directiva 1999/5/CE.

H εταιρεία AKG Acoustics GmbH δηλώνει με το παρόν, ότι το παροίόν K 305 AFC + T 305 AFC, K 305 AFC II + T 305 AFC II, K 405 AFC + T 405 AFC, K 405 AFC II + T 405 AFC II, ανταποκρίνεται στις βασικές απαιτήσεις και λοιπές σχετικές διατάξεις της οδηγίας 1999/5 EOK.

AKG Acoustics GmbH verklaart hiermee dat het product K 305 AFC + T 305 AFC, K 305 AFC II + T 305 AFC II, K 405 AFC + T 405 AFC, K 405 AFC II + T 405 AFC II, aan de essentiële eisen en overige desbetreffende bepalingen van de richtlijn 1999/5/EG voldoet.

AKG Acoustics GmbH erklærer herved at produktet K 305 AFC + T 305 AFC, K 305 AFC II + T 305 AFC II, K 405 AFC + T 405 AFC, K 405 AFC II + T 405 AFC II, overholde de væsentlige krav samt andre relevante bestemmelser fra Direktiv 1999/5/EF.

Härmed förklarar AKG Acoustics GmbH att produkten K 305 AFC + T 305 AFC, K 305 AFC II + T 305 AFC II, K 405 AFC + T 405 AFC, K 405 AFC II + T 405 AFC II, uppfyller de väsentliga krav och andra relevanta bestämmelser som framgår av Direktiv 1999/5/EC.

AKG Acoustics GmbH vakuuttaa, että tuotteemme K 305 AFC + T 305 AFC, K 305 AFC II + T 305 AFC II, K 405 AFC + T 405 AFC, K 405 AFC II + T 405 AFC II, täyttää tarvittavat 1999/5/EC direktiivin mukaiset vaatimukset.

AKG Acoustics erklærer med dette, at produktet K 305 AFC + T 305 AFC, K 305 AFC II + T 305 AFC II, K 405 AFC + T 405 AFC, K 405 AFC II + T 405 AFC II, oppfyller de vesentlige krav og andre relevante bestemmelser som fremgår av Direktiv 1999/5/EF.

AKG Acoustics GmbH staðfestir hér með að samkvæmt skilgreiningu 1999/5/E, uppfyllir eftirfarandi vara K 305 AFC + T 305 AFC, K 305 AFC II + T 305 AFC II, K 405 AFC + T 405 AFC, K 405 AFC II + T 405 AFC II, þan skilyrði sem krafist er, auk annara ákvæða sem við eiga að hverju sinni.

Zur Verwendung in / For use in / Pour l'usage en / Per l'uso in / Para el uso en / Para o uso em / Ξρησιμοποίησης στην / Voor het gebruik in / Må anvendes i / Får användas i / Käyttöön seuraavissa maissa / Må anvendes i / Til natkunar i

AT, BE, CH, DE, DK, FR, LI, GB, IE, IS, LU, NO, NL, SE, FI

**CE 0408** 

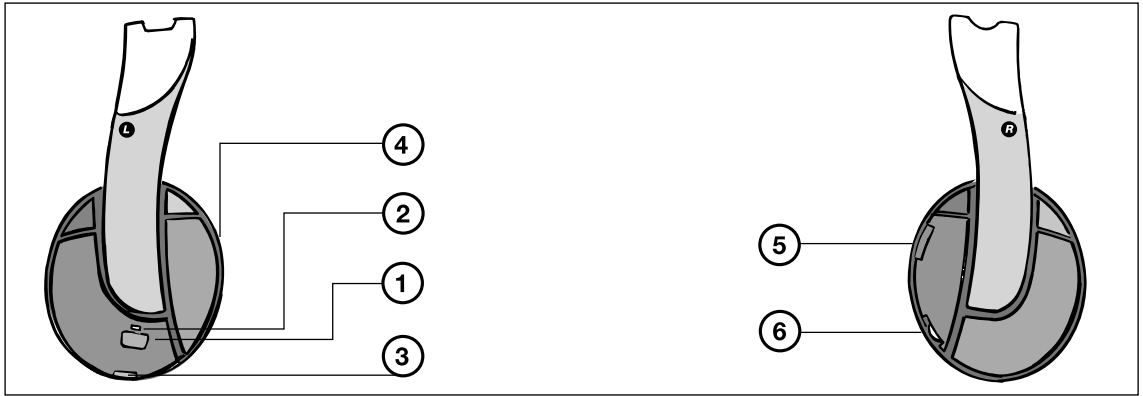

**Fig. 1**

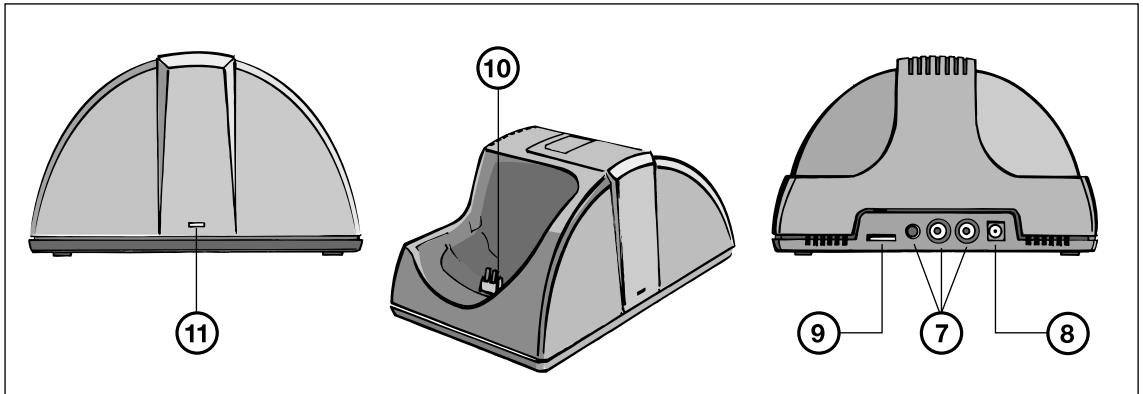

**Fig. 2**

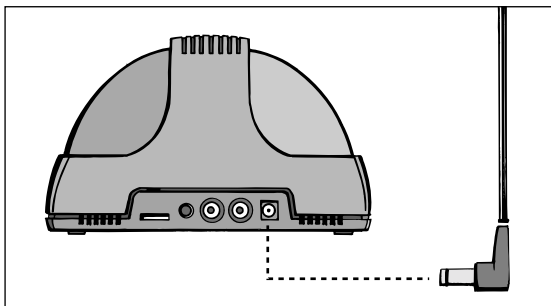

**Fig. 3**

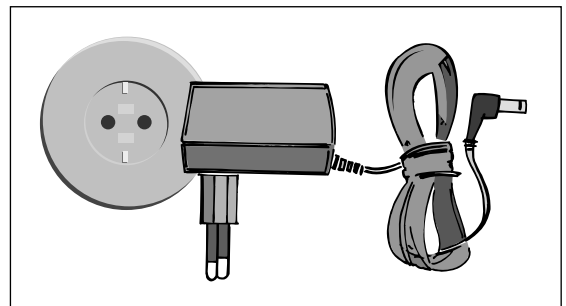

**Fig. 4**

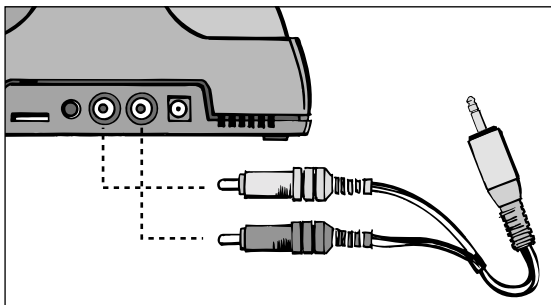

**Fig. 5**

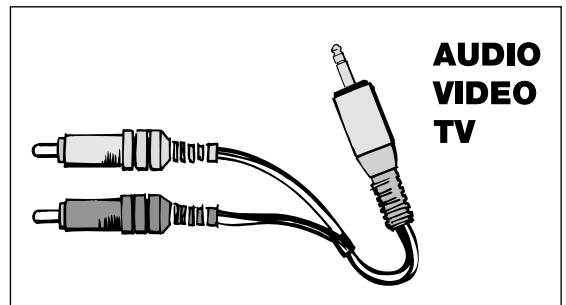

**Fig. 6**

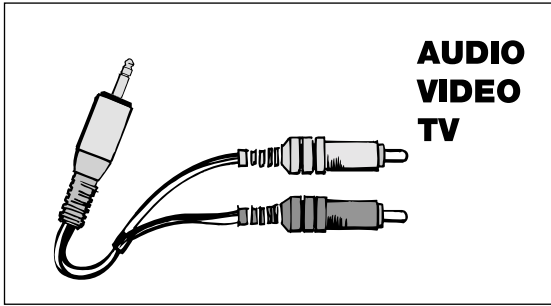

**Fig. 7**

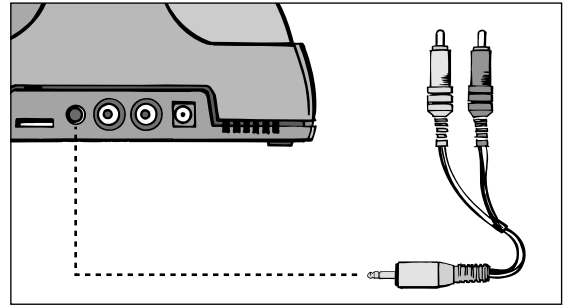

**Fig. 8**

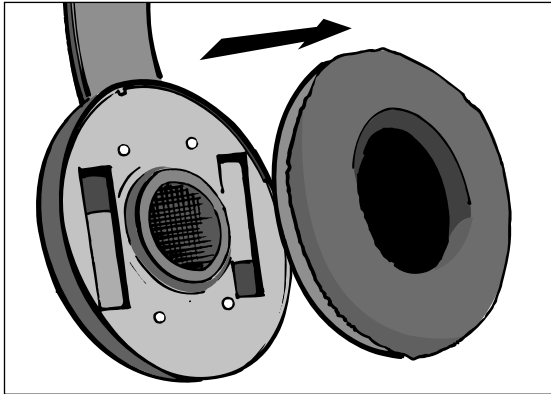

**Fig. 9**

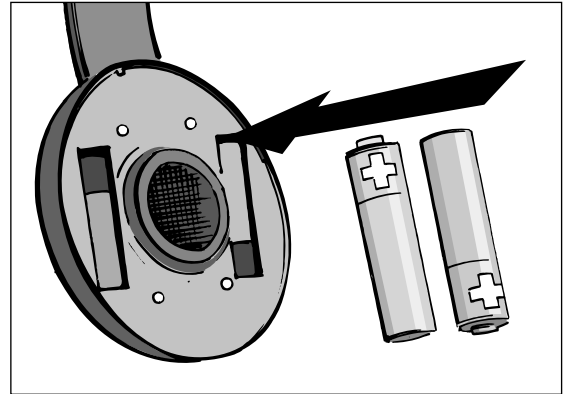

**Fig. 10**

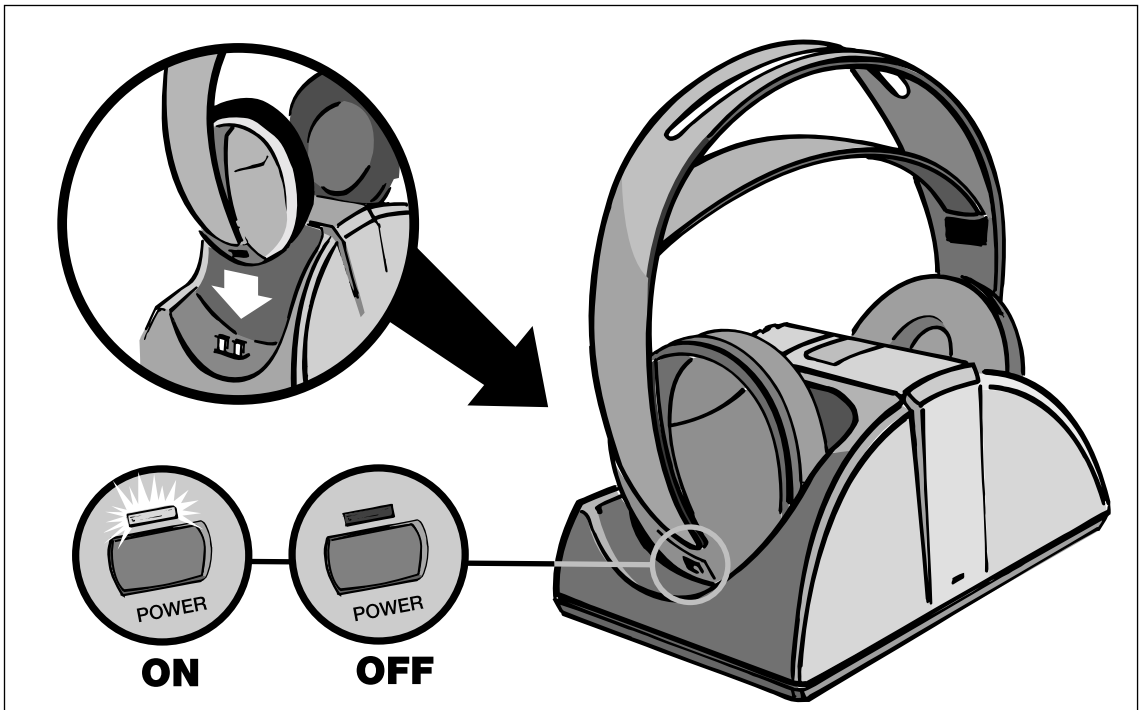

**Fig. 11**

**Mikrofone · Kopfhörer · Drahtlosmikrofone · Drahtloskopfhörer · Kopfsprechgarnituren · Akustische Komponenten**  
**Microphones · Headphones · Wireless Microphones · Wireless Headphones · Headsets · Electroacoustical Components**  
**Microphones · Casques HiFi · Microphones sans fil · Casques sans fil · Micros-casques · Composants acoustiques**  
**Microfoni · Cuffie HiFi · Microfoni senza filo · Cuffie senza filo · Cuffie-microfono · Componenti acustici**  
**Micrófonos · Auriculares · Micrófonos inalámbricos · Auriculares inalámbricos · Auriculares con micrófono · Componentes acústicos**  
**Microfones · Fones de ouvido · Microfones s/fios · Fones de ouvido s/fios · Microfones de Cabeça · Componentes Acústicos**

Technische Änderungen vorbehalten. Specifications subject to change without notice. Ces caractéristiques sont susceptibles de modifications.  
Ci riserviamo il diritto di effettuare modifiche tecniche. Nos reservamos el derecho de introducir modificaciones técnicas. Especificações sujeitas à mudanças sem aviso prévio.



Harman International Company

**AKG Acoustics GmbH**

Lemböckgasse 21-25, P.O.B. 158, A-1230 Vienna/AUSTRIA, Tel: (43 1) 86 654-0\*, Fax: (43 1) 86 654-516, <http://www.ake-acoustics.com>, e-mail: [sales@ake-acoustics.com](mailto:sales@ake-acoustics.com)

**AKG Acoustics, Harman Pro GmbH**

Bodenseestraße 228, D-81243 München/GERMANY, Tel: (089) 87 16-0, Fax: (089) 87 16-200, <http://www.ake-acoustics.de>, e-mail: [info@ake-acoustics.de](mailto:info@ake-acoustics.de)

**AKG ACOUSTICS, U.S.**

1449 Donelson Pike, Nashville, TN 37217, U.S.A., Tel: (615) 360-0499, Fax: (615) 360-0275, <http://www.akeonline.com>, e-mail: [akeusa@harman.com](mailto:akeusa@harman.com)

For other distributors worldwide see our website: <http://www.ake-acoustics.com>

## Free Manuals Download Website

<http://myh66.com>

<http://usermanuals.us>

<http://www.somanuals.com>

<http://www.4manuals.cc>

<http://www.manual-lib.com>

<http://www.404manual.com>

<http://www.luxmanual.com>

<http://aubethermostatmanual.com>

Golf course search by state

<http://golfingnear.com>

Email search by domain

<http://emailbydomain.com>

Auto manuals search

<http://auto.somanuals.com>

TV manuals search

<http://tv.somanuals.com>