

TROUBLESHOOTING FREQUENTLY ASKED QUESTIONS

TROUBLESHOOTING		
TROUBLE	PROBABLE CAUSE	SOLUTION
• Unit does not turn on.	<ul style="list-style-type: none"> ⚡ Not plugged in. ⚡ Outlet not functioning. 	<ul style="list-style-type: none"> ✓ Plug in unit. ✓ Have outlet replaced by a licensed electrician.
• Mist output minimal to none.	<ul style="list-style-type: none"> ⚡ Cool mist is invisible. ⚡ The filter has not absorbed water. 	<ul style="list-style-type: none"> ✓ Operate in High (3) setting. ✓ Wait 30 minutes for filter to absorb water.
• Filter turns brown. FilterCheck™ is not working.	<ul style="list-style-type: none"> ⚡ The filter has absorbed minerals. 	<ul style="list-style-type: none"> ✓ Replace your filter (HWF75 / SF221) by calling 1-888-264-9669, or visiting www.sunbeam.com.
• FilterCheck™ is not working.	<ul style="list-style-type: none"> ⚡ Takes 60 minutes to register. 	<ul style="list-style-type: none"> ✓ Allow the humidifier to run continuously for 60 minutes. FilterCheck™ indicator will move from the OFF position and indicate your filter condition.

FREQUENTLY ASKED QUESTIONS	
Question	Answer
• What are the variables that affect run time?	<p>The estimated run time for this humidifier is based on average room conditions. The actual run time of your humidifier is dependent on numerous variables such as:</p> <ul style="list-style-type: none"> ✓ Air exchange in the room where the humidifier is placed. ✓ Room construction of the room where the humidifier is placed. ✓ Temperature of the room where the humidifier is placed. ✓ Humidity levels in the room where the humidifier is placed. ✓ Movement of occupants and the opening and closing of doors in the room where the humidifier is placed. ✓ Home furnishings in the room where the humidifier is placed.
• How do I remove film on water tank?	<ul style="list-style-type: none"> ✓ See Daily Maintenance instructions. Regular cleaning is recommended.
• How can I extend the run time?	<ul style="list-style-type: none"> ✓ Run your unit on the lowest setting. ✓ If your unit has electronics, set it to your desired humidity level. The unit will turn on and off, which will extend the run time. ✓ Fill the tank all the way full, place it on the base, let the water empty into the base until it stops bubbling, then refill the tank full again. This ensures maximum water capacity and will extend run time.

DÉPANNAGE QUESTIONS FRÉQUEMMENT DEMANDÉES

DÉTECTION DE PANNE		
PROBLÈME	CAUSE PROBABLE	SOLUTION
• L'appareil ne se met pas en marche.	<ul style="list-style-type: none"> ⚡ L'unité n'est pas branchée. ⚡ La prise de courant est défectueuse. 	<ul style="list-style-type: none"> ✓ Branchez l'unité. ✓ Demandez à un électricien agréé de remplacer la prise.
• Le débit de buée est minimal ou nul.	<ul style="list-style-type: none"> ⚡ La vapeur froide est invisible. ⚡ Le filtre n'a pas encore absorbé de l'eau. 	<ul style="list-style-type: none"> ✓ Faites fonctionner l'appareil au réglage haut (3). ✓ Attendez 30 minutes, le temps que le filtre absorbe l'eau.
• Le filtre devient brun. FilterCheck™ ne marche pas.	<ul style="list-style-type: none"> ⚡ Le filtre n'a pas absorbé l'eau. 	<ul style="list-style-type: none"> ✓ Remplacez les filtres (HWF75 / SF221) en composant le 1-888-264-9669, ou visitez www.sunbeam.com.
• FilterCheck™ ne marche pas.	<ul style="list-style-type: none"> ⚡ Attendez que les 60 minutes nécessaires soient écoulées. 	<ul style="list-style-type: none"> ✓ Laissez fonctionner l'humidificateur pendant 60 minutes d'affilée afin que l'aiguille de l'indicateur FilterCheck™ s'éloigne de la position d'arrêt et reflète l'état du filtre.

QUESTIONS FRÉQUEMMENT DEMANDÉES	
Questions	Réponse
• Quelles sont les variables affectant la durée de fonctionnement?	<p>La durée de fonctionnement de cet humidificateur se base sur des conditions d'environnement moyennes. La durée de fonctionnement réelle de votre humidificateur dépend de plusieurs variables, telles:</p> <ul style="list-style-type: none"> ✓ L'échange d'air dans la pièce où est installé l'humidificateur. ✓ L'aménagement de la pièce où est installé l'humidificateur. ✓ La température de la pièce où est installé l'humidificateur. ✓ Le niveau d'humidité de la pièce où est installé l'humidificateur. ✓ Le déplacement des habitants et l'ouverture ou la fermeture de portes de la pièce où est installé l'humidificateur. ✓ Les meubles dans la pièce où est installé l'humidificateur.
• Comment puis-je retirer la pellicule du réservoir?	<ul style="list-style-type: none"> ✓ Référez-vous aux instructions d'entretien quotidien. Un nettoyage régulier est recommandé.
• Comment puis-je prolonger la durée de fonctionnement?	<ul style="list-style-type: none"> ✓ Faites fonctionner votre appareil au réglage le plus bas. ✓ Si votre unité est équipée de circuits électroniques, réglez-la au niveau d'humidité désiré. L'unité s'activera et se placera hors de service automatiquement, ce qui prolongera le temps de fonctionnement. ✓ Remplissez complètement le réservoir, placez-le sur la base, laissez l'eau se verser dans la base jusqu'à ce que les bulles cessent, et remplissez à nouveau le réservoir. Ceci garantit une capacité d'eau maximale et prolonge la durée de fonctionnement.

CLEANING / MAINTENANCE

Weekly Maintenance

To Remove Scale:

1. Repeat steps 1-4 above.
2. Partially fill the base with Cleanse Clean™ solution (Model S1710) as instructed on bottle, or with two 8 oz. cups of undiluted white vinegar. Leave this solution in the base for 20 minutes, while cleaning all the interior surfaces with a soft brush. Remove base scale by wiping the base with a cloth dampened with undiluted white vinegar.
3. Rinse with clean warm water to remove the cleaning solution before disinfecting the tank.

To Disinfect Humidifier Base Tanks:

1. Fill Humidifier Base with 2 gallons of water and 1 teaspoon of chlorine bleach.
2. Fill each tank 1/2 full with water and 1 teaspoon of chlorine bleach.
3. Let the solution stand for 20 minutes, swishing every few minutes. Wet all surfaces.
4. Carefully empty the Base and Tanks after 20 minutes, and rinse with warm water until you cannot detect any bleach smell. Dry with a clean cloth or paper towel.
5. Depending on the water hardness in your area, it may be necessary to change the filter every 1-2 months. Re-insert the wick filter into the filter support.
6. Refill the water tanks as directed with cool tap water, replace the humidifier housing, and turn the Control Knob to ON.

STORAGE INSTRUCTIONS

If your humidifier will not be in use for two days or more, or at the end of the season follow these instructions.

1. Clean, rinse and thoroughly dry the humidifier as directed in weekly maintenance. DO NOT leave any water inside the base or tray.
2. Remove the tank cap. Do not store with the tank cap in place.
3. Place the humidifier in the original carton and store in a cool, dry place.
4. Always clean the humidifier before the next season begins.
5. Order your replacement filter for next year's use.

REPLACEMENT ACCESSORIES

To order the replacement accessories you can do any of the following:

- Visit your local retailer
- Go to www.sunbeam.com
- Call Consumer Service at 1-888-264-9669

If you have any questions regarding your product or would like to learn more about other Sunbeam™ products, please contact our Consumer Service Department at 1-888-264-9669 or visit our website at www.sunbeam.com.

NETTOYAGE/ENTRETIEN

2. Retirez le boîtier et les réservoirs de l'humidificateur et placez-les dans un évier ou une baignoire.
3. Apportez la base de l'appareil à l'évier. Retirez les filtres à mèche, placez-les dans l'évier, vidangez toute l'eau résiduelle et rincez bien la base pour enlever tout sédiment ou saleté. Essayez et séchez la base avec un chiffon propre ou un essuie-tout.
4. Vidangez l'eau des réservoirs dans l'évier et rincez-les bien. Essayez et séchez les réservoirs avec un chiffon propre ou un essuie-tout.
5. Remettez le filtre dans le support, remplacez le boîtier puis remplissez les réservoirs d'eau fraîche, tel qu'expliqué aux instructions de remplissage. Ne pas trop remplir.
6. Suivez les « Instructions d'utilisation ».

Entretien hebdomadaire

Enlèvement du tartre :

1. Répétez les étapes 1 à 4 ci-dessus.
2. Remplir partiellement la base de solution Cleanse Clean™ (article S1710), tel qu'indiqué sur le flacon, ou de 2 tasses de 250 mL (8 oz) de vinaigre blanc non dilué. Laissez reposer cette solution dans la base pendant 20 minutes tout en nettoyant toutes les surfaces intérieures avec une brosse à poils souples. Enlevez les dépôts calcaires de la base en l'essuyant avec un chiffon humecté de vinaigre blanc pur.
3. Rincez à l'eau chaude et propre pour enlever la solution de nettoyage avant de désinfecter le réservoir.

Désinfection de la base et des réservoirs :

1. Remplissez la base de l'humidificateur avec 3.6 L (1 gal.) d'eau et 5 ml (1 cuillère à thé) d'eau de Javel.
2. Fill each tank 1/2 full with water and 1 teaspoon of chlorine bleach.
3. Laissez reposer la solution pendant 20 minutes et agitez-la fréquemment. Mouillez toutes les surfaces.
4. Videz complètement la base et le réservoir après 20 minutes et rincez à l'eau fraîche jusqu'au moment où l'odeur de l'eau de Javel ne peut pas être détectée. Séchez avec un chiffon propre ou une serviette en papier.
5. Si l'eau de votre région est très calcaire (dure), il faudra peut-être que vous changiez le filtre tous les 1 ou 2 mois. Remplacez le filtre-mèche dans son support.
6. Remplissez les réservoirs d'eau froide du robinet tel qu'indiqué, remplacez le boîtier puis réglez la commande à « ON » (marche).

NSTRUCTIONS D'ENTREPOSAGE

Suivez ces procédures si vous n'utilisez pas l'humidificateur pendant deux jours ou plus, et à la fin de la saison d'humidification :

1. Nettoyez, rincez et séchez soigneusement l'humidificateur selon les directives de l'entretien hebdomadaire. NE laissez PAS d'eau dans la base ou le plateau.
2. Retirez le bouchon du réservoir. N'entrez pas l'appareil avec le bouchon du réservoir en place.
3. Placez l'humidificateur dans son emballage original et remisez-le dans un endroit frais et sec.
4. Désinfectez toujours l'humidificateur avant de le remettre en service.
5. Commandez vos filtre de remplacement pour la prochaine saison.

ACCESSOIRES DE REMPLACEMENT

Pour commander des accessoires de remplacement, vous avez le choix des méthodes suivantes :

- Visiter votre détaillant local
- Vous rendre à l'adresse www.sunbeam.com
- Appeler le service à la clientèle en composant le 1-888-264-9669

Si vous avez des questions sur le produit ou que vous voulez en savoir plus sur d'autres produits Sunbeam™, veuillez vous adresser à notre Service client au 1-888-264-9669. Vous pouvez aussi vous rendre sur notre site Web, à www.sunbeam.com.

WARRANTY INFORMATION

1 YEAR LIMITED WARRANTY

Sunbeam Products, Inc. doing business as Jarden Consumer Solutions or if in Canada, Sunbeam Corporation (Canada) Limited doing business as Jarden Consumer Solutions (collectively "JCS") warrants that for a period of one year from the date of purchase, this product will be free from defects in material and workmanship. JCS, at its option, will repair or replace this product or any component of the product found to be defective during the warranty period. Replacement will be made with a new or remanufactured product or component. If the product is no longer available, replacement may be made with a similar product of equal or greater value. This is your exclusive warranty. Do NOT attempt to repair or adjust any electrical or mechanical functions on this product. Doing so will void this warranty.

This warranty is valid for the original retail purchaser from the date of initial retail purchase and is not transferable. Keep the original sales receipt. Proof of purchase is required to obtain warranty performance. JCS dealers, service centers, or retail stores selling JCS products do not have the right to alter, modify or any way change the terms and conditions of this warranty.

This warranty does not cover normal wear of parts or damage resulting from any of the following: negligent use or misuse of the product, use of improper voltage or current, use contrary to the operating instructions, disassembly, repair or alteration by anyone other than JCS or an authorized JCS service center. Further, the warranty does not cover: Acts of God, such as fire, flood, hurricanes and tornadoes.

What are the limits on JCS's Liability?

JCS shall not be liable for any incidental or consequential damages caused by the breach of any express, implied or statutory warranty or condition.

Except to the extent prohibited by applicable law, any implied warranty or condition of merchantability or fitness for a particular purpose is limited in duration to the duration of the above warranty.

JCS disclaims all other warranties, conditions or representations, express, implied, statutory or otherwise.

JCS shall not be liable for any damages of any kind resulting from the purchase, use or misuse of, or inability to use the product including incidental, special, consequential or similar damages or loss of profits, or for any breach of contract, fundamental or otherwise, or for any claim brought against purchaser by any other party.

Some provinces, states or jurisdictions do not allow the exclusion or limitation of incidental or consequential damages or limitations on how long an implied warranty lasts, so the above limitations or exclusion may not apply to you.

This warranty gives you specific legal rights, and you may also have other rights that vary from province to province, state to state or jurisdiction to jurisdiction.

How to Obtain Warranty Service

In the U.S.A.

If you have any question regarding this warranty or would like to obtain warranty service, please call 1-888-264-9669 and a convenient service center address will be provided to you.

In Canada

If you have any question regarding this warranty or would like to obtain warranty service, please call 1-888-264-9669 and a convenient service center address will be provided to you.

In the U.S.A., this warranty is offered by Sunbeam Products, Inc. doing business as Jarden Consumer Solutions located in Boca Raton, Florida 33431. In Canada, this warranty is offered by Sunbeam Corporation (Canada) Limited doing business as Jarden Consumer Solutions, located at 20 B Hereford Street, Brampton, Ontario L6Y 0M1. If you have any other problem or claim in connection with this product, please write our Consumer Service Department. **PLEASE DO NOT RETURN THIS PRODUCT TO ANY OF THESE ADDRESSES OR TO THE PLACE OF PURCHASE.**

© 2009 Sunbeam Products, Inc. doing business as Jarden Consumer Solutions. All Rights Reserved. Distributed by Sunbeam Products, Inc. doing business as Jarden Consumer Solutions, Boca Raton, Florida 33431.

Printed In China

INFORMATION SUR LA GARANTIE

GARANTIE LIMITÉE DE 1 AN

Sunbeam Products, Inc. faisant affaires sous le nom de Jarden Consumer Solutions ou, si au Canada, Sunbeam Corporation (Canada) Limited faisant affaires sous le nom de Jarden Consumer Solutions (collectivement « JCS ») garantit que pour une période de un an à partir de la date d'achat, ce produit sera exempt de défauts de pièces et de main-d'œuvre. JCS, à sa discrétion, réparera ou remplacera ce produit ou tout composant du produit déclaré défectueux pendant la période de garantie. Le produit ou composant de remplacement sera soit neuf soit révisé. Si le produit n'est plus disponible, il sera remplacé par un produit similaire de valeur égale ou supérieure. Il s'agit de votre garantie exclusive. N'essayez PAS de réparer ou d'ajuster toute fonction électrique ou mécanique de ce produit, cela annulera cette garantie.

Cette garantie n'est valable que pour l'acheteur au détail original à partir de la date de l'achat au détail initial et elle n'est pas transférable. Veuillez conserver le reçu d'achat original. La preuve d'achat est exigée pour tout service couvert par la garantie. Les concessionnaires JCS, les centres de service et les détaillants qui vendent des articles JCS n'ont pas le droit d'altérer, de modifier ou de changer d'une manière quelconque les modalités de cette garantie.

Cette garantie ne couvre pas l'usure normale des pièces ou l'endommagement attribuable à la négligence, à l'utilisation abusive du produit, au branchement sur un circuit de tension ou courant inapproprié, ou non-respect du mode d'emploi, au démontage et à la réparation ou à l'altération par quiconque, sauf JCS ou un centre de service agréé JCS. Cette garantie ne couvre pas non plus les cas de force majeure comme incendies, inondations, ouragans et tornades.

Quelles sont les limites de la responsabilité de JCS ?

JCS n'assume aucune responsabilité pour les dommages accessoires ou indirects résultant du non-respect de toute garantie ou condition explicite, implicite ou générale.

Sauf dans la mesure interdite par la législation pertinente, toute garantie implicite de qualité marchande ou d'application à un usage particulier est limitée à la durée de la garantie ou condition ci-dessus.

JCS décline toutes autres garanties, conditions ou représentations expresses, sous-entendues, générales, ou autres.

JCS n'assume aucune responsabilité pour les dommages, quels qu'ils soient, résultant de l'achat, de l'utilisation normale ou abusive ou de l'inaptitude à utiliser le produit, y compris les dommages accessoires, les dommages-intérêts particuliers, les dommages immatériels et les dommages similaires ou pertes de profits; ou bien pour les violations de contrat, fondamentales, ou autres, ou les réclamations contre l'acheteur par un tiers.

Certaines provinces ou juridictions et certains états interdisent d'exclure ou de limiter les dommages accessoires ou indirects, ou ne permettent pas la limitation de la durée d'application de la garantie implicite, de sorte que vous pouvez ne pas être assujéti aux limites ou exclusions énoncées ci-dessus.

Cette garantie vous confère des droits juridiques précis et vous pouvez avoir d'autres droits, ces droits variant d'une province, d'un état ou d'une juridiction à l'autre.

Comment obtenir le service prévu par la garantie

Aux États-Unis

Si vous avez des questions sur le produit ou la garantie, ou si vous voulez bénéficier d'un service dans le cadre de la garantie, veuillez appeler le 1 888 264-9669 pour obtenir l'adresse d'un centre de service agréé.

Au Canada

Si vous avez des questions sur le produit ou la garantie, ou si vous voulez bénéficier d'un service dans le cadre de la garantie, veuillez appeler le 1 888 264-9669 pour obtenir l'adresse d'un centre de service agréé.

Aux États-Unis, cette garantie est offerte par Sunbeam Products Inc. faisant affaires sous le nom de Jarden Consumer Solutions, située à Boca Raton, Florida 33431. Au Canada, cette garantie est offerte par Sunbeam Corporation (Canada) Limited faisant affaires sous le nom de Jarden Consumer Solutions, située au 20 B Rue Hereford, Brampton, (Ontario) L6Y 0M1. Si vous éprouvez tout autre problème ou si vous désirez effectuer toute autre réclamation quant à ce produit, veuillez écrire à notre service à la clientèle. **VEUILLEZ NE RETOURNER CE PRODUIT À AUCUNE DE CES ADRESSES NI À L'ÉTABLISSEMENT D'ACHAT.**

© 2009 Sunbeam Products, Inc. faisant affaires sous le nom de Jarden Consumer Solutions. Tous droits réservés. Distribué par Sunbeam Products, Inc. faisant affaires sous le nom de Jarden Consumer Solutions, Boca Raton, Florida 33431.

133985/9100030005921

SCM3502CN09EFM1

Imprimé en Chine

TRUSTED FOR OVER
100 YEARS

Sunbeam™



FILTER# : HWF75 / SF221
FILTER TYPE : WICK

Instruction Leaflet

PLEASE READ AND SAVE THESE IMPORTANT INSTRUCTIONS

SCM3502-CN

INSPIRE CONFIANCE
DEPUIS PLUS DE
100 ANS

Sunbeam™



Modèle de Filtre : HWF75 / SF221
TYPE DE FILTRE : À MÈCHE

Guide d'utilisation

VEUILLEZ LIRE ET GARDER CES DIRECTIVES IMPORTANTES

PLEASE READ AND SAVE THESE IMPORTANT SAFETY INSTRUCTIONS

When using electrical appliances, basic safety precautions should always be followed to reduce the risk of fire, electric shock, and injury to persons, including the following:

1. Read all instructions before using the appliance.
2. To avoid fire or shock hazard, plug the appliance directly into a 120V AC electrical outlet.
3. Keep the cord out of heavy traffic areas. To avoid fire hazard, NEVER put the cord under rugs or near heat registers.
4. DO NOT place humidifier near heat sources such as stoves, radiators, and heaters. DO locate your humidifier on an inside wall near an electrical outlet. The humidifier should be at least 4 inches (10 cm) away from the wall for best results.
5. NEVER place humidifier in an area where it is accessible to children. NEVER use humidifier in a closed room, particularly where a child may be sleeping, resting, or playing (a closed room may result in excessive humidity).
6. **WARNING:** Do not attempt to refill humidifier without first unplugging the unit from its electrical outlet. Failure to heed this warning may cause personal injury. Be sure to unplug the unit by pulling on the plug and not the cord.
7. Never place anything over moisture outlet when the unit is running.
8. NEVER drop or insert any object into any openings.
9. DO NOT operate any appliance with a damaged cord or plug, after the appliance malfunctions, or if it has been dropped or damaged in any manner. Return appliance to manufacturer for examination, electrical or mechanical adjustment, or repair.
10. Use appliance only for intended household use as described in this manual. Any other use not recommended by the manufacturer may cause fire, electric shock, or injury to persons. The use of attachments not recommended or sold by the manufacturer may cause hazards.
11. DO NOT use outdoors.
12. Always place humidifier on a firm, flat, level surface. A waterproof mat or pad is recommended for use under the humidifier. NEVER place it on a rug or carpet, or on a finished floor that may be damaged by exposure to water or moisture.
13. DO NOT allow the Moisture Outlet to directly face the wall. Moisture could cause damage, particularly to wall paper.
14. Humidifier should be unplugged when not in use.
15. NEVER tilt, move, or attempt to empty unit while it is operating. Shut off and unplug before removing the water tank and moving the unit.
16. This humidifier requires daily and weekly maintenance to operate appropriately. Refer to daily and weekly cleaning procedures. Use only cleaners and additives recommended by the manufacturer.
17. NEVER use detergents, gasoline, glass cleaner, furniture polish, paint thinner, or other household solvents to clean any part of the humidifier.
18. Excessive humidity in a room can cause water condensation on windows and some furniture. If this happens, turn the humidifier OFF.
19. Do not use humidifier in an area where humidity level is in excess of 50%. Use a hygrometer, available at your local retailer or through the manufacturer, to measure the humidity.
20. DO NOT attempt to repair or adjust any electrical or mechanical functions on this unit. Doing so will void your warranty. The inside of the unit contains no user serviceable parts. All servicing should be performed by qualified personnel only.
21. Never place housing under water flow or immerse in liquids.
22. Do not plug in the cord with wet hands: electric shock could result.
23. Do not pour water in any openings other than the water tank.
24. To prevent damage to surfaces, do not place humidifier under overhanging surfaces.
25. NEVER operate unit without water in the tank.

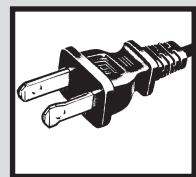

THIS APPLIANCE HAS A POLARIZED PLUG (one blade is wider than the other). To reduce the risk of electric shock, this plug is intended to fit in a polarized outlet only one way. If the plug does not fit fully in the outlet, reverse the plug. If it still does not fit, contact a qualified electrician to install the proper outlet.

DO NOT ATTEMPT TO MODIFY THIS PLUG OR DEFEAT THIS SAFETY FEATURE IN ANY WAY.

VEUILLEZ LIRE ET CONSERVER CES DIRECTIVES DE SÉCURITÉ IMPORTANTES

Lors de l'usage de tout appareil électrique, des précautions fondamentales doivent être observées pour réduire le risque d'incendie, de choc électrique, et de blessure, y compris celles-ci :

1. Lisez toutes les directives avant d'utiliser cet appareil.
2. Pour éviter le risque de choc électrique, branchez l'humidificateur directement dans une prise électrique CA 120 V.
3. Tenez le cordon d'alimentation éloigné des aires acheminées. Pour éviter tout risque d'incendie, ÉVITEZ de placer le cordon d'alimentation sous des moquettes, ou près de tout appareil de chauffage.
4. ÉVITEZ de placer l'humidificateur près de sources de chaleur comme des cuisinières, radiateurs ou chauffe-eaux. PLACEZ-LE plutôt près d'un mur intérieur et d'une prise murale. Pour de meilleurs résultats, l'humidificateur doit être placé à au moins 4 po (10 cm) du mur.
5. NE placez JAMAIS l'humidificateur à un endroit où il serait accessible aux enfants. N'utilisez jamais l'humidificateur dans une pièce fermée, particulièrement où un enfant dort, se repose ou joue (une pièce fermée peut donner lieu à un niveau excessif d'humidité).
6. **AVERTISSEMENT:** N'essayez pas de nettoyer ou de remplir l'humidificateur sans d'abord débrancher l'appareil de sa prise électrique. Le fait de manquer d'observer cette consigne peut causer des blessures. Assurez-vous de débrancher l'appareil en tirant sur la fiche plutôt que sur le cordon.
7. Ne jamais placer quoi que ce soit sur les sorties d'air pendant que l'humidificateur est en marche.
8. Ne JAMAIS échapper ou insérer d'objets dans les ouvertures. Ne PAS placer les mains, le visage ou le corps directement au-dessus de la sortie d'humidité ou près de celle-ci pendant que l'appareil est en marche. Ne PAS couvrir la sortie d'humidité pendant que l'appareil est en marche.
9. Évitez d'utiliser l'appareil si sa fiche ou son cordon est endommagé, après un mauvais fonctionnement de l'appareil ou si celui-ci a été échappé ou endommagé de quelque façon. Retournez l'appareil au fabricant à des fins d'examen, de mise au point électrique ou mécanique ou de réparation.
10. Ce produit est conçu pour une utilisation domestique SEULEMENT telle que décrite dans ce guide. Tout autre usage non recommandé par le fabricant peut causer des risques d'incendie, de choc électrique ou de blessure. L'usage d'accessoires non recommandés ou non vendus par le fabricant peut présenter des dangers.
11. Ne PAS utiliser l'humidificateur à l'extérieur.
12. Toujours placer l'humidificateur sur une surface plane, ferme et à niveau. Nous vous recommandons de placer un napperon ou tapis imperméable sous l'appareil. Ne PAS placer l'humidificateur sur un tapis ou plancher fini pouvant être endommagé par l'eau ou l'humidité.
13. Ne pas permettre à la sortie d'humidité de faire directement face à un mur. L'humidité peut causer des dommages, surtout au papier peint.
14. L'humidificateur doit être débranché s'il n'est pas utilisé.
15. Ne JAMAIS tenter d'incliner ou de déplacer l'appareil pendant qu'il est en marche. Arrêtez et débranchez le avant de retirer le réservoir et de déplacer l'appareil. Si vous avez un humidificateur à buée chaude, ne tentez PAS de retirer le réservoir dans les 15 minutes suivant l'arrêt de l'humidificateur. Des blessures graves pourraient survenir.
16. Pour fonctionner convenablement, cet appareil exige des procédures d'entretien quotidiennes et hebdomadaires. Consultez les procédures de nettoyage quotidien et hebdomadaire. N'utilisez que les nettoyants et additifs recommandés par le fabricant. Évitez d'utiliser de l'essence, du nettoyant à vitres, du poli à meubles, du diluant à peinture ou autre solvant domestique pour nettoyer l'humidificateur.
17. Une humidité excessive dans une pièce peut causer une condensation d'eau sur les fenêtres et meubles. Si cela se produit, éteignez l'humidificateur.
18. Ne pas utiliser l'humidificateur dans un endroit où l'humidité ambiante excède 50 %. Pour mesurer l'humidité, utilisez un hygromètre que vous pourriez vous procurer chez votre détaillant ou par l'entremise du fabricant.

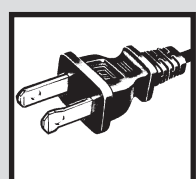

CET APPAREIL EST DOTÉ D'UN CORDON À FICHE POLARISÉE (une lame est plus large que l'autre). Afin de réduire les risques d'électrocution, cette fiche n'enfonce que dans un sens dans la prise électrique. Si la fiche ne s'insère pas dans la prise, retournez la fiche. Si elle ne s'adapte toujours pas, contactez un électricien qualifié afin d'installer la prise appropriée.

NE CONTOURNEZ PAS CE DISPOSITIF DE SÉCURITÉ ET N'ALTÉREZ LA FICHE EN AUCUNE FAÇON.

FEATURES - OPERATIONS

26. Do not move unit after it has been used until unit cools completely.
27. Use both hands when carrying full tank of water.

PLEASE READ AND SAVE THESE IMPORTANT SAFETY INSTRUCTIONS

CONSUMER SAFETY INFORMATION

NOTE: This is an electrical appliance and requires attention when in use.

NOTE: If moisture forms on the walls or windows of the room, turn off the humidifier. The room already has plenty of humidity and additional moisture may cause damage.

NOTE: DO NOT block air inlet or outlet.

Cord and Plug Installation Safety Instructions:

The length of cord used on this appliance was selected to reduce the hazards of becoming tangled in, or tripping over a longer cord. If a longer cord is necessary an approved extension cord may be used. The electrical rating of the extension cord must be equal to or greater than the rating of the humidifier (refer to the rating information placed on the humidifier). Care must be taken to arrange the extension cord so that it will not drape over the countertop or tabletop where it can be pulled on by children or accidentally tripped over.

HOW COOL MIST WORKS

Your Sunbeam® Cool Mist humidifier draws dry air through the rear air intake grill area. This air is then passed through a moisture-laden wick filter, which retains the minerals and deposits in the water. The resulting moist air is directed back into the room from the top air grill.

NOTE: This humidification system provides a cool, invisible moisture output. It is normal not to see the mist.

NOTE: A humidity level below 20% can be unhealthy and uncomfortable. The recommended humidity level is between 40%-50%.

PRE-OPERATING INSTRUCTIONS

1. Be sure the humidifier is switched to OFF and the unit is disconnected from the electrical outlet.
2. Remove housing, filter and tanks (See Figures 2 and 3).
3. TO PROVIDE ADDITIONAL MOBILITY AND CONVENIENCE TO YOUR CONSOLE HUMIDIFIER, install the wheels. Remove the four wheels located in a small pouch in the box. Turn the base upside down, and locate the holes at each of the four corners on the underside.

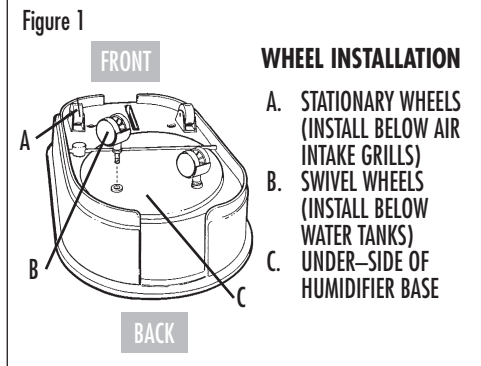

WHEEL INSTALLATION

- A. STATIONARY WHEELS (INSTALL BELOW AIR INTAKE GRILLS)
- B. SWIVEL WHEELS (INSTALL BELOW WATER TANKS)
- C. UNDER-SIDE OF HUMIDIFIER BASE

NOTE: You will notice that there are two different shaped wheels. Two of the 4 wheels are stationary wheels and two are swivel type wheels. The stationary wheels are identified by a flat top surface, while the swivel type are curved and include a small plastic piece on the shaft. See figure 1 for installation location for each type of wheel. DO NOT use any tools to install the wheel because tools may damage the base of the unit. Return the base to the upright position. After installation, please check if the 2 stationary wheels are placed properly below the air intake grills, while the 2 swivel wheels are placed on the back side, below the water tanks (see Figure 2).

4. Replace filter, housing and tanks.
5. Choose a location out of reach of children. DO NOT place the humidifier on a finished floor or near furniture which can be damaged by moisture or water.

CARACTÉRISTIQUES – UTILISATION

19. Ne PAS tenter de réparer ou de mettre au point toute fonction électrique ou mécanique de cet appareil. Le fait de le faire annulerait la garantie. L'intérieur de l'appareil ne contient aucune pièce utile pour le propriétaire. Les réparations et tâches d'entretien ne doivent être faites que par du personnel qualifié.
20. Ne jamais placer le boîtier sous l'eau courante ou l'immerger dans tout liquide.
21. Évitez de brancher le cordon si vos mains sont mouillées. Vous risqueriez un choc électrique.
22. Ne PAS verser d'eau dans les ouvertures de l'humidificateur, sauf le réservoir.
23. Si vous avez un humidificateur à buée chaude, laissez refroidir l'appareil avant l'entretien ou avant de remplir le réservoir. L'ampoule chauffante est chaude.
24. Pour prévenir les dommages aux surfaces, ne placez pas l'humidificateur sous les surfaces en saillie.
25. Ne JAMAIS faire fonctionner l'appareil sans que le réservoir soit rempli d'eau.
26. Après l'usage, ne pas déplacer l'humidificateur avant qu'il se soit refroidi.
27. Lors du transport d'un réservoir plein d'eau, utilisez les deux mains.

FONCTIONNEMENT DE L'HUMIDIFICATEUR À VAPEUR FROIDE

Votre humidificateur à vapeur fraîche Sunbeam® aspire l'air sec par la grille d'admission d'air de la section arrière. L'air traverse alors un filtre-mèche détrempe qui arrête les minéraux et sédiments présents dans l'eau. L'air humide qui en résulte est dirigé dans la pièce en passant par la grille d'air supérieure.

REMARQUE: Ce système d'humidification fournit un débit d'humidité fraîche et invisible. Il est normal de ne pas voir la vapeur.

REMARQUE: Un niveau d'humidité sous 20% peut être malsain et inconfortable. Le niveau d'humidité recommandé est entre 40% et 50%.

INSTRUCTIONS AVANT L'UTILISATION

1. Assurez-vous que l'appareil est arrêté et qu'il est débranché de la prise électrique.
2. Enlevez le boîtier, le filtre et les réservoirs. (Figures 2 et 3)
3. Installez les roulettes POUR AUGMENTER LA FACILITÉ DE DÉPLACEMENT ET LA COMMODITÉ DE VOTRE HUMIDIFICATEUR MEUBLE. Sortez les roulettes de la petite poche fournie dans la boîte. Mettez la base sans dessus dessous et repérez les trous aux quatre coins.

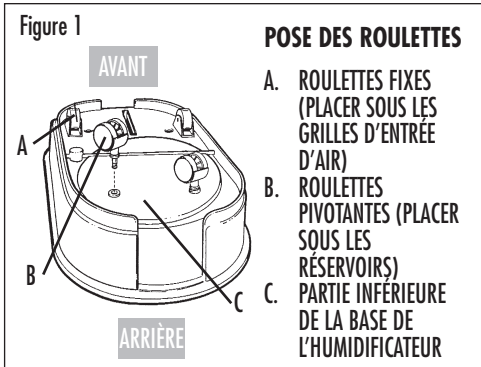

POSE DES ROULETTES

- A. ROULETTES FIXES (PLACER SOUS LES GRILLES D'ENTRÉE D'AIR)
- B. ROULETTES PIVOTANTES (PLACER SOUS LES RÉSERVOIRS)
- C. PARTIE INFÉRIEURE DE LA BASE DE L'HUMIDIFICATEUR

FEATURES - OPERATIONS

FILLING THE WATER TANKS

1. Remove the two tanks from the base of the humidifier and bring each tank to the faucet. Turn the tanks upside down and twist off the tank caps by turning counter-clockwise. Fill each tank with cool, fresh tap water. Replace the cap on each tank FIRMLY.

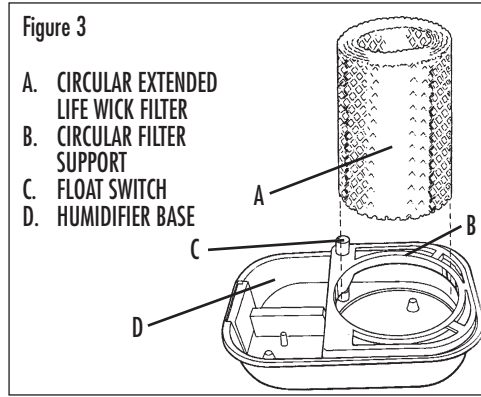
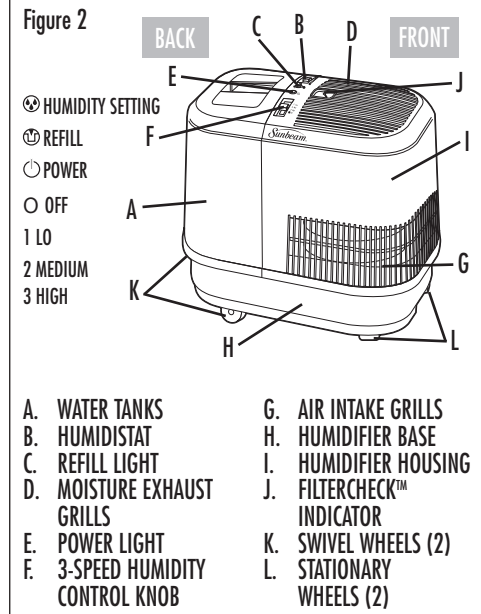

CARACTÉRISTIQUES – UTILISATION

REMARQUE: Notez que les 4 roulettes ne sont pas identiques – deux sont fixes et deux pivotent. Vous reconnaîtrez les roulettes fixes à la surface plate de leur monture, alors que les roulettes pivotantes ont un capot arrondi et qu'il y a une petite pièce de plastique sur leur tige. Voyez la figure 1 pour le montage de chaque genre. NE vous servez PAS d'outils pour installer les roulettes, vous risqueriez d'endommager la base de l'appareil. Remettez la base d'aplomb. Après l'installation, assurez-vous que les 2 roulettes fixes soient convenablement placées sous les grilles d'entrée d'air et que les 2 roulettes pivotantes soient à l'intérieur, sous les réservoirs. (Figure 2)

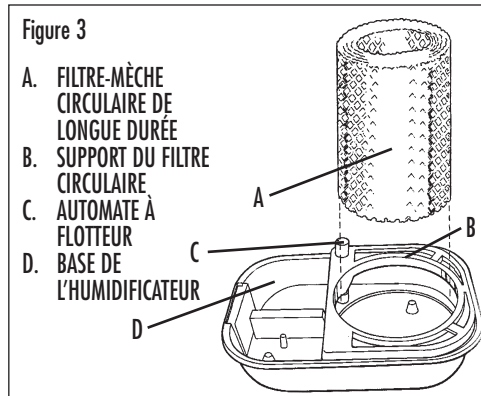
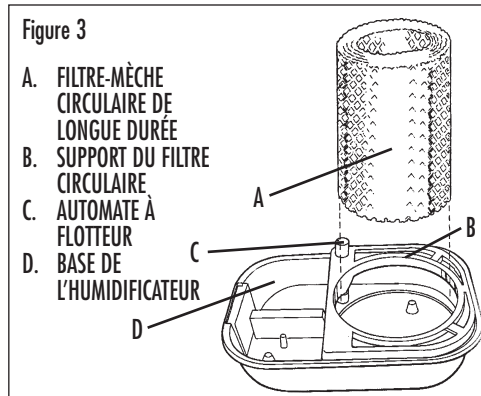
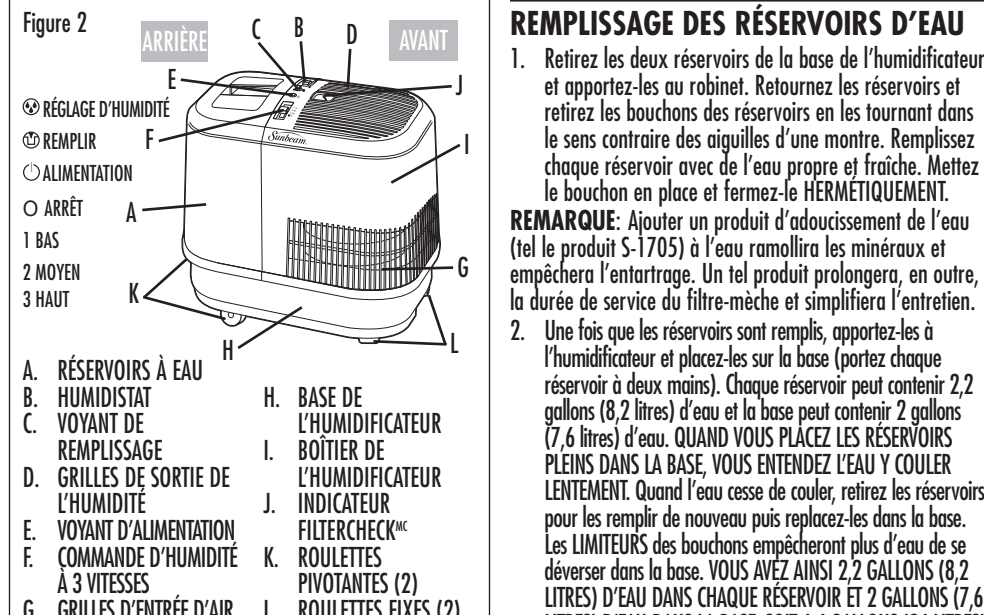

FEATURES - OPERATIONS CLEANING / MAINTENANCE

NOTE: THE FAN WILL CONTINUE TO RUN TO ALLOW THE HUMIDIFIER TO DRY OUT AND PREVENT ALGAE GROWTH.

6. Before refilling, follow Daily Maintenance Instructions.
7. Refill water tanks.
8. Plug into the electrical outlet. Turn the Humidity Control Knob to the HIGH, MED, or LOW setting.

NOTE: If moisture forms on the walls or windows, turn off the humidifier.

REPLACING THE FILTER

Through normal use, waterborne minerals and sediment become trapped in the wick filter. The harder your water, the greater the amount of minerals in the water, and the more often you will need to change your filter.

You will be able to monitor the life of the filter in your humidifier by checking the FilterCheck™ Indicator. When the unit is off, the FilterCheck™ Indicator will read in the OFF position.

NOTE: After 60 minutes of use, FilterCheck™ Indicator (refer to figure 4 for close-up of indicator) will move from the OFF position and indicate your filter condition.

A brand new filter will register in the section reading GOOD filter. After frequent use of your humidifier, the FilterCheck™ Indicator will let you know when the filter needs to be changed.

When the needle is in the CHANGE section, this means the proper amount of moisture is not getting into your air due to the excessive minerals and sediment that have become trapped on your filter. At this point, you should replace your filter. It is important to change your filter as indicated to obtain stated performance level.

To replace the filter, follow the steps below:

1. Be sure the humidifier is switched OFF and the unit is disconnected from the electrical outlet.
2. Remove the tank and main housing to access the base tray.
3. Discard the old filter and follow weekly cleaning instructions.
4. Insert a new filter into the filter support in the base.
5. Replace the main housing and then the tank.
6. Repeat Operating Instruction steps.

It will take about 30 minutes for the humidifier to reach maximum output.

NOTE: You can purchase replacement filters (model HWF75 / SF21) at a local retailer, by calling 1-888-264-9669, or by visiting www.sunbeam.com. It is recommended that a replacement filter is purchased for uninterrupted use.

CLEANING AND MAINTENANCE INSTRUCTIONS

Humidifiers provide comfort by adding moisture to dry, heated indoor air. To benefit most from the humidifier and avoid product misuse, follow all instructions carefully. Please note that this is an electrical appliance and requires attention when in use.

In addition, if you do not follow the recommended care and maintenance guidelines, micro-organisms may be able to grow in the water within the water tank. You must routinely follow the cleaning procedures that follow in order to ensure proper, efficient operation of your humidifier. Proper maintenance and cleaning is essential to the continued performance of your unit and the avoidance of algae or bacteria build-up.

Daily Maintenance

1. Be sure the humidifier is switched OFF and the unit is disconnected from the electrical outlet.
2. Remove the housing and the tanks from the humidifier and place them in sink or tub.
3. Carry the base of the unit to the sink, remove the wick filter, place in sink, drain any remaining water and rinse thoroughly to remove any sediment or dirt. Wipe clean, and dry with a clean cloth or paper towel.
4. Drain the water from the tanks into the sink and rinse each tank thoroughly. Wipe clean, and dry with a clean cloth or paper towel.
5. Put filter back in the filter supports, replace the housing, then refill the tanks with cool tap water as instructed earlier in the Filling Instructions. Do not overfill.
6. Follow Operating Instructions.

CARACTÉRISTIQUES – UTILISATION NETTOYAGE/ENTRETIEN

2. Laissez écouler jusqu'à 30 minutes afin que le filtre absorbe toute l'eau possible et que l'appareil commence à disperser le débit maximal de vapeur.
3. Réglez le commutateur d'humidité à 3 allures et l'humidistat au besoin.
4. L'humidistat automatique est conçu pour procurer un taux d'humidité allant de 25 à 60 %. Le réglage conseillé se situe entre 40 et 50 %. L'humidificateur produit un débit de vapeur quand l'humidité ambiante de la pièce est inférieure au taux choisi. L'humidificateur s'arrête une fois le taux choisi atteint. Quand le niveau baisse de nouveau au-dessous du taux préréglé, l'appareil se remet automatiquement en marche et recommence à produire un fin brouillard.
5. Quand le niveau de l'eau est bas, le voyant de remplissage s'allume pour vous signaler le manque d'eau. Éteignez et débranchez l'appareil.

REMARQUE: LE VENTILATEUR CONTINUERA À TOURNER POUR ASSÉCHER L'APPAREIL ET EMPÊCHER LE DÉVELOPPEMENT D'ALGUES.

6. Observez les instructions d'entretien quotidien avant le remplissage.
7. Remplissez les réservoirs.
8. Branchez l'humidificateur sur la prise. Réglez-le à HIGH (haut), MED (moyen) ou LOW (bas).

REMARQUE: Éteignez l'humidificateur si l'humidité perle sur murs ou fenêtres.

REMARQUE: LE VENTILATEUR CONTINUERA À TOURNER POUR ASSÉCHER L'APPAREIL ET EMPÊCHER LE DÉVELOPPEMENT D'ALGUES.

REMARQUE: Vous pouvez obtenir un filtre de recharge (modèle HWF75 / SF21) d'un détaillant local ou en composant le 1-888-264-9669 ou bien en visitant www.sunbeam.com. On recommande l'achat d'un filtre de recharge pour l'usage ininterrompu de votre humidificateur.

INSTRUCTIONS DE NETTOYAGE ET D'ENTRETIEN

Les humidificateurs améliorent le niveau de confort en ajoutant de l'humidité à l'air sec d'intérieur. Pour mieux profiter de votre humidificateur et pour éviter l'utilisation inappropriée de l'appareil, suivez attentivement toutes les instructions d'entretien.

Veillez noter qu'il s'agit d'un appareil électrique qui exige un certain niveau de supervision lors de l'utilisation. Si vous ne suivez pas les directives recommandées de nettoyage et d'entretien, des micro-organismes peuvent se reproduire dans l'eau du réservoir de l'humidificateur. Il faut suivre régulièrement les procédures de nettoyage ci-dessous afin d'assurer le bon fonctionnement de votre humidificateur.

Il est essentiel d'entretenir et de nettoyer votre appareil de manière appropriée pour assurer un rendement adéquat et pour éviter le développement d'algues ou de bactéries.

Entretien quotidien

1. Assurez-vous que l'appareil est arrêté et débranché de la prise de courant.

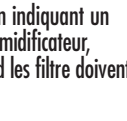
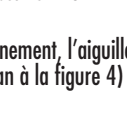
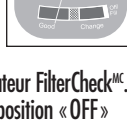
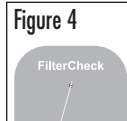
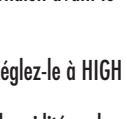
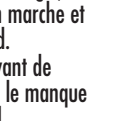
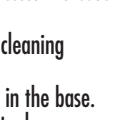
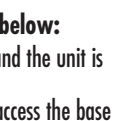
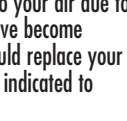
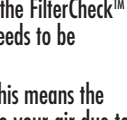
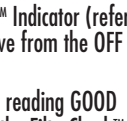
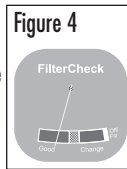

Free Manuals Download Website

<http://myh66.com>

<http://usermanuals.us>

<http://www.somanuals.com>

<http://www.4manuals.cc>

<http://www.manual-lib.com>

<http://www.404manual.com>

<http://www.luxmanual.com>

<http://aubethermostatmanual.com>

Golf course search by state

<http://golfingnear.com>

Email search by domain

<http://emailbydomain.com>

Auto manuals search

<http://auto.somanuals.com>

TV manuals search

<http://tv.somanuals.com>