

User Manual /
Manual del Usuario

MR. COFFEE® **café**
barista

Espresso, Cappuccino and Latte Maker

Para preparar café espresso, capuchino y latte

BVMC-ECMP1000 / BVMC-ECMP1001C / BVMC-ECMP1001R

BVMC-ECMP1001W

MR. COFFEE®

© 2012 Sunbeam Products, Inc. doing business as Jarden Consumer Solutions.
All rights reserved. Distributed by Sunbeam Products, Inc. doing business as Jarden
Consumer Solutions, Boca Raton, Florida 33431.

U.S. 1-800-MR COFFEE (1-800-672-6333) Canada 1-800-667-8623

Visit us at www.mrcoffee.com
You will find exciting and entertaining tips and ideas,
including great recipes!

© 2012 Sunbeam Products, Inc. operando bajo el nombre de Jarden Consumer
Solutions. Todos los derechos reservados. Distribuido por Sunbeam Products, Inc.
operando bajo el nombre de Jarden Consumer Solutions, Boca Raton, Florida 33431.

Visítenos en www.mrcoffee.com
Ahí encontrará consejos e ideas excitantes y entretenidos,
¡incluyendo excelentes recetas!



Printed in China/Impreso en China

GCDS-MRC25992-SZ

P.N.152655 Rev C

www.mrcoffee.com
www.mrcoffeebarista.com

IMPORTANT SAFEGUARDS

When using electrical appliances, basic safety precautions should always be followed to reduce the risk of fire, electric shock and/or injury to persons, including the following:

1. **READ ALL INSTRUCTIONS BEFORE USING THE APPLIANCE.**
2. **DO NOT** touch hot surfaces . Use handles or knobs.
3. To protect against electric shock, **DO NOT** immerse cord, plug or appliance in water or other liquids.
4. Press the switch located on the side of the unit to the off position "O" and unplug unit from electrical outlet when not in use and before cleaning. Allow it to cool before putting on or taking off parts and before cleaning it.
5. **DO NOT** operate any appliance with a damaged cord or plug or after the appliance malfunctions or has been damaged in any manner. Return this appliance only to the nearest Authorized MR. COFFEE® Service Center for examination, repair or adjustment.
6. The use of accessory attachments not recommended for MR. COFFEE® products may result in fire, electric shock or injury to persons.
7. **DO NOT** use outdoors or for commercial purposes.
8. **DO NOT** let cord hang over edge of table or countertop or touch hot surfaces.
9. **DO NOT** place this appliance on or near a hot gas or electric burner or in a heated oven.
10. To disconnect, press the switch located on the side of the unit to the off position "O" and then remove plug from outlet.
11. **DO NOT** use appliance for anything other than its intended use.
12. Use on a hard, flat level surface only, to avoid interruption of airflow underneath the appliance.
13. Always be sure to place the water reservoir back on the unit tightly with the lid closed and water filled up to, but not surpassing, the MAX line.
14. **DO NOT** remove the porta-filter while brewing coffee. Please make sure the three lights are on before you remove the porta-filter to make additional coffee. Caution should also be taken while removing the porta-filter since the metal parts will be hot. Please make sure to hold it by the handle and to use the filter retention clip to dispose the grounds. Caution should be taken when moving unit with hot liquids.
15. **DO NOT** remove the water reservoir or milk reservoir until the unit has stopped brewing and/or frothing.
16. This appliance is not intended for use by persons (including children) with reduced physical, sensory or mental capabilities, or lack of experience and knowledge, unless they have been given supervision or instruction concerning use of the appliance by a person responsible for their safety. Children should be supervised to ensure that they **DO NOT** play with the appliance.

THIS UNIT IS FOR HOUSEHOLD USE ONLY.

SAVE THESE INSTRUCTIONS

SPECIAL CORD SET INSTRUCTIONS

1. A short power supply cord is provided to reduce the hazards resulting from becoming entangled in or tripping over a longer cord.
2. An extension cord may be purchased and used if care is exercised in its use.
3. If an extension cord is used, the marked electrical rating of the extension cord must be at least 10 amps and 120 volts. The resulting extended cord must be arranged so that it will not drape over a countertop or tabletop where it can be pulled on by children or tripped over accidentally.
4. This appliance has a polarized plug (one blade is wider than the other). To reduce the risk of electric shock, this plug will fit in a polarized outlet only one way. If the plug does not fit fully in the outlet, reverse the plug. If it still does not fit, contact a qualified electrician. Do not modify the plug in any way.

CAUTION: PRESSURE

In order to avoid possible burns to body parts and/or other injury from hot steam and water or damages to the unit, never remove the water reservoir, milk reservoir or the porta-filter while your MR. COFFEE® Café Barista (espresso, cappuccino and latte maker) is brewing coffee or frothing. Wait until the brew cycle is complete before removing any of these parts.

CORRECT USE OF GROUND COFFEE FOR ESPRESSO MAKERS

Do not use sugar roasted* ground coffee or sugar roasted coffee beans as these will clog the filter and damage the appliance. If sugar roasted coffee is accidentally used, stop using the unit and bring it to the closest service center for maintenance.

We recommend descaling the machine periodically to keep it in good working condition. Contact us toll-free at the Consumer Service Department, 1-800-MR COFFEE (1-800-672-6333) to learn about this process.

(*) GROUND WITH SUGAR

TABLE OF CONTENTS

Important Safeguards	2
Diagram Of Parts	5
Introduction	7
Important Safety Instructions	7
Before Using Your Appliance For The First Time	8
Selecting The Right Coffee	9
Operating Instructions	10
Cleaning Your Mr. Coffee® Café Barista	15
Troubleshooting Your Mr. Coffee® Café Barista	17
Service And Maintenance	18
Warranty Information	18

DIAGRAM OF PARTS

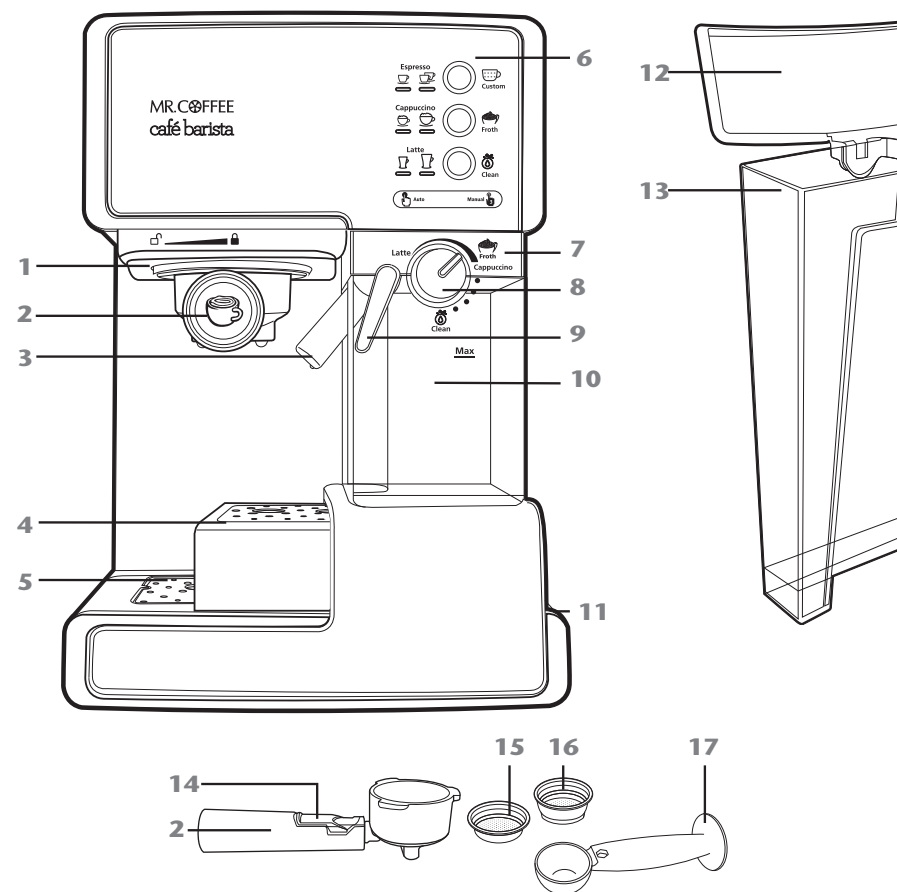

- | | |
|---|--|
| 1. Brew Head | 10. Removable Milk Reservoir |
| 2. Porta-Filter | 11. On/Off Switch "I/O" (see right side of appliance) |
| 3. Frothed Milk Dispensing Tube | 12. Water Reservoir Lid |
| 4. Cup Height Adjusting Tray | 13. Removable Water Reservoir |
| 5. Removable Drip Tray and Lid | 14. Porta-Filter Retention Clip |
| 6. Control Panel (See Understanding the Controls section for more details) | 15. Filter for Single Shot of Espresso (1-Cup) |
| 7. Milk Reservoir Lid | 16. Filter for Double Shot of Espresso (2-Cup) |
| 8. Froth Control Knob | 17. Measuring Scoop/Tamper |
| 9. Frothing Tube Lever | |

Control panel

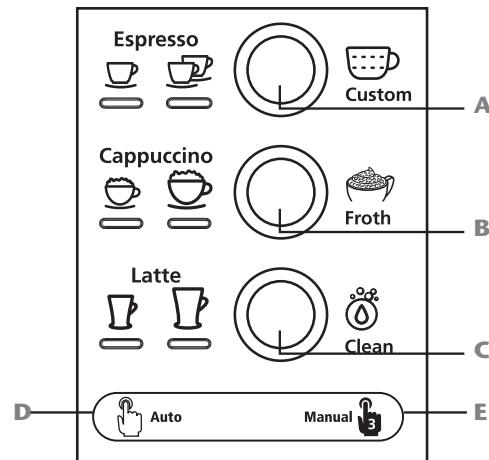

Understanding the Controls

Your control panel is divided into 2 parts. The left side of each button indicates the automatic brewing functions (See D in Figure). The right side indicates the manual function of each button (See E in Figure).

Lights Indicate:

- Button Light Pulses
 - Unit is heating up
 - Unit is brewing/frothing/cleaning
- Button Light Remains Illuminated
 - Unit is ready for use
- Cappuccino and Latte Button Lights do not illuminate
 - Milk Reservoir not fully inserted in unit.
- Icon Lights illuminate
 - Indicates your brew selection
- Button Light Flashes
 - Water Reservoir is empty
 - Function selected before unit is ready

Espresso (Button A):

- Automatic: Select espresso size.
- Manual: Customize the amount of espresso in your beverage.

Cappuccino (Button B):

- Automatic: Select cappuccino size.
- Manual: Customize the amount of frothed milk in your beverage.

Latte (Button C):

- Automatic: Select latte size.
- Manual: The manual function of this button controls the cleaning cycle for the frothed milk dispensing tube.

NOTE: Please read the rest of the instructions before operating the MR. COFFEE® Café Barista (espresso, cappuccino & latte maker).

INTRODUCTION

Congratulations! You have selected the new and innovative Mr. Coffee® Café Barista (espresso, cappuccino & latte maker). This unique appliance has been designed to help you prepare delicious espressos, cappuccinos and lattes quickly, conveniently, and automatically with the touch of a button.

ESPRESSO

A unique method of coffee brewing in which hot water is forced through finely ground coffee. Popular in Europe, it is a far richer and more full-bodied brew than regular drip coffee. Because of its richness, espresso is usually served in 44 to 59 mL (1.5 to 2 oz.) portions, in demitasse cups.

CAPPUCCINO

A drink made with about 1/3 espresso, 1/3 steamed milk, and 1/3 frothed milk.

LATTE

A drink made with about 1/4 espresso and 3/4 steamed milk.

Please read ALL of the instructions, cautions, notes and warnings included in this instruction manual carefully before you begin to use this appliance. When this unit is used, some parts and accessories get hot and need to cool down. Proper care and maintenance will ensure the long life of the MR. COFFEE® Café Barista and its trouble-free operation. Save these instructions and refer to them often for cleaning and care tips.

IMPORTANT SAFETY INSTRUCTIONS

Please follow these important safety instructions while using your unit:

1. Before removing any of the parts and accessories, make sure the unit is not brewing or frothing.
2. Do not remove the porta-filter at any time during the brewing process.
3. Use caution when removing the porta-filter. The metal parts may still be very hot. Also, there may be hot water floating on the top of the filter. Hold the porta-filter only by its handle and dispose of the brewed coffee ground by using the filter retention clip.
4. If coffee does not drip, the filter is blocked. Turn off the appliance and allow it to cool down. The blockage may be caused by the coffee being too finely ground. See the "TROUBLESHOOTING" section.
5. WHEN CLEANING THE FROTHED MILK DISPENSING TUBE: Place a large cup under the tube. Using the Frothing Tube Lever, aim the Frothed Milk Dispensing Tube towards the center of the cup. Turn the Froth Control Knob clockwise to the clean position "☺" then press the latte/clean button for 3 seconds and release to activate the clean function. The unit will dispense the water through the tube for approximately 30 seconds.

NOTE: In order for your unit to work properly time after time, clean it after every use.

BEFORE USING YOUR APPLIANCE FOR THE FIRST TIME





CLEANING AND PRIMING THE UNIT PRIOR TO FIRST USE

Please refer to the "Diagram of Parts" section to familiarize yourself with the product.

1. Please make sure the unit is off "O" by pressing the on/off "I/O" button located on the right side of the unit. Make sure it is unplugged from the electrical outlet.
2. Remove stickers and labels from the unit.
3. First remove and then wash the water reservoir, the milk reservoir, the porta-filter, the 2 filters and measuring scoop in a mixture of mild detergent and water. Rinse each thoroughly and place them back into the unit.
4. Refer to the instructions in "Placing the Porta-Filter" section before placing or removing the porta-filter and filter from the unit.
5. To clean/prime the internal components of unit, follow the instructions in the "IMPORTANT - Prime the Unit" section of the manual.

IMPORTANT - PRIME THE UNIT

To prime the unit, follow these steps:

1. Fill water reservoir up to the "MAX" level.
2. Fill the milk reservoir with water up to the MAX level and slide the milk reservoir in place. Be sure to push firmly in place.
3. Select one of the filters and place it on the porta-filter. Place the porta-filter in the unit ensuring it is properly locked and place a cup under it. Also, make sure the tip of the frothed milk dispensing tube is pointing inside the cup.
4. Plug the appliance into the appropriate outlet.
5. Turn the power button on "I".
6. The 3 control panel lights will start pulsing. Once these lights become solid, press the espresso button  and hold it for 3 seconds, then release it. Once the pump starts, let the water flow for up to 90 seconds.
7. Press the espresso button  once again to stop the process.
8. Press the cappuccino button  and hold it for 3 seconds, then release it. Once the pump starts, let the water flow for up to 90 seconds.
9. Press the cappuccino button  once again to stop the process.
10. The 3 control panel lights will turn on solid indicating that the unit is ready to be used.

Now your unit has been primed and is ready to be used.

HOW TO SELECT THE RIGHT CUP

Please make sure to select your cup according to the following chart:

BEVERAGE		AMOUNT
Espresso	Single (☕)	1.25 oz
	Double (☕☕)	2.5 oz
Cappuccino	Single (☕)	6 oz
	Double (☕☕)	10 oz
Latte	Single (☕)	12 oz
	Double (☕☕)	15 oz

NOTE: The total amount of the beverage can vary depending on the type of milk used and Froth Control Knob setting.

SELECTING THE RIGHT COFFEE

THE COFFEE

The coffee should be freshly ground and dark roasted. You may want to try a French or Italian roast ground for espresso. Pre-ground coffee will only retain its flavor for 7 – 8 days, provided it is stored in an airtight container and in a cool, dark area. Do not store in a refrigerator or freezer. Whole beans are recommended to be ground just before use. Coffee beans stored in an airtight container will keep its flavor for up to 4 weeks.

THE GRIND

This is a vital step in the espresso making process if you are grinding your own coffee and takes practice. The coffee must be of a fine grind.

- The correct grind should look like salt.
- If the grind is too fine, the water will not flow through the coffee even under pressure. These grinds look like powder and feel like flour when rubbed between fingers.
- If the grind is too coarse, the water flows through the coffee too fast, preventing a full-flavored extraction.

Be sure to use a quality grinder for uniform consistency. A conical or burr mill grinder is recommended for a consistent and fine espresso grind.

OPERATING INSTRUCTIONS

FILLING THE WATER RESERVOIR

- Lift the removable water reservoir from the unit and fill with fresh water up to the "MAX" line. Do not fill past the "MAX" line. Never use warm or hot water to fill the water reservoir.
- Close the water reservoir lid and place it back in the unit ensuring it fits tightly.

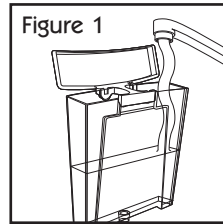

FILLING THE MILK RESERVOIR

If you plan to prepare cappuccino or latte, remove the milk reservoir from the unit. Lift the lid and pour the quantity of cold milk you estimate you will need. Do not fill past the "MAX" line. When done, place the milk reservoir back in the unit ensuring it fits tightly and the Cappuccino and Latte buttons are illuminated or pulsing.

NOTE: You can use any type of milk, i.e. whole milk, low fat milk, organic or soy milk.

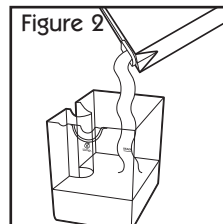

CHOOSING THE FILTER

Select the filter to be used as follows:

- FOR A SINGLE SHOT** – use the filter for a single shot of espresso if using ground coffee.
- FOR A DOUBLE SHOT OR TWO SINGLE SHOTS** – use filter for a double shot.

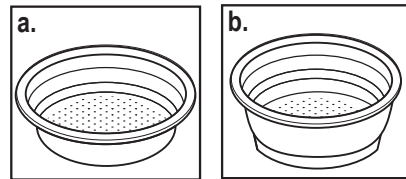

INSERTING THE FILTER

- To insert the selected filter in the porta-filter, make sure to align the notch on the filter with the groove inside the porta-filter.

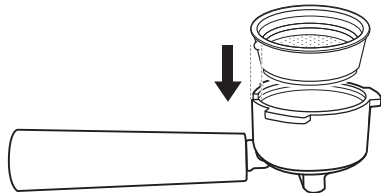

- Turn the filter to the left or right to lock in place. This will help secure the filter in the porta-filter.

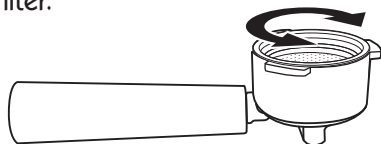

NOTE: To remove and clean the filter, turn filter to the left or right to align the filter notch with the groove inside the porta-filter.

WARNING: Make sure the filter has cooled before attempting to remove the filter.

English 10

FILLING WITH COFFEE

- Fill the filter with fresh, fine ground espresso coffee (do not overfill).
- Tamp and compress the ground coffee firmly and evenly. Coffee should be 1/8-inch below top of filter after tamping.
- Clean any excess coffee from the rim to ensure proper fit under brew head and avoid leaks.

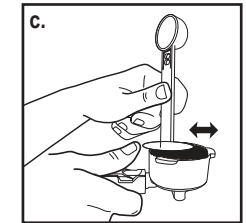
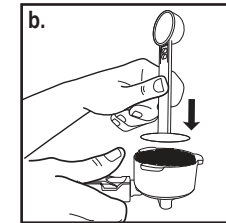
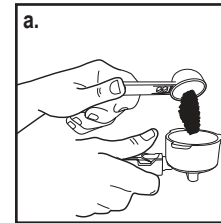

PLACING THE PORTA-FILTER

- Position porta-filter underneath the brew head, attach porta-filter by first moving retainer clip back.
- Position handle so that the handle lines up with the open lock icon "☐" on the unit and fits into the groove.
- Then, slowly turn it to the right until the retention clip is aligned with the closed lock symbol "☒" on the unit.

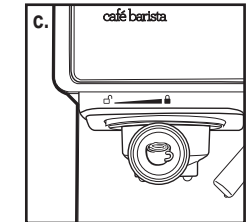
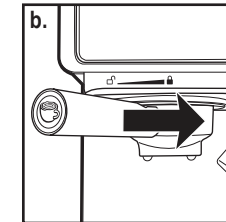
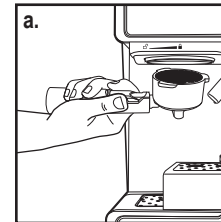

PLACING THE CUP(S)

- Pull out the height adjustment tray if you are using a small "demitasse" cup to brew espresso.
- Keep the height adjustment tray inside its compartment if you are using a larger cup to brew cappuccino.
- Keep the height adjustment tray inside its compartment if you are using a larger cup to brew latte.

CAUTION: When brewing cappuccino or latte, make sure to adjust the frothing tube lever to aim the frothed milk dispensing tube inside of your cup.

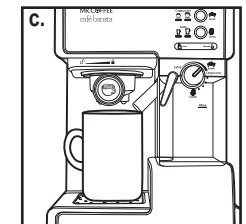
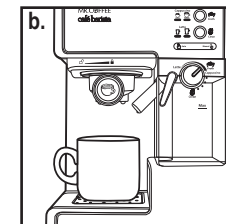
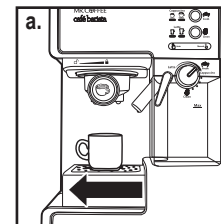

English 11

TURNING THE UNIT ON

- Make sure unit is plugged in.
- Turn unit on "1".

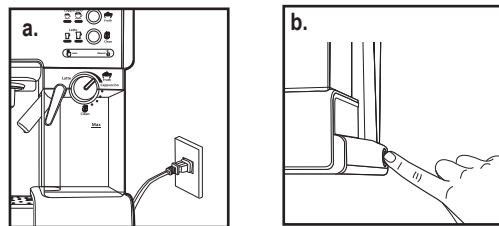

The 3 control panel lights will start pulsing during heating until the brew and steam heaters reach the perfect temperature. Once these lights become solid, the unit is ready to use.

NOTE: It is normal for the Espresso function to be ready before the Cappuccino and Latte functions.

NOTE: If you leave your unit on for 15 minutes without using, your unit will go into sleep mode. Press any button to reactivate.

SELECT THE FUNCTION

PREPARING ESPRESSO

- Press the Espresso Button "☺☺" once to brew one single shot.
- Press the Espresso Button "☺☺" twice to brew a double shot.
- Press and hold the Espresso Button "☺☺" for 3 seconds to customize the brewing to your preference. When done, press the Espresso Button "☺☺" once again to stop brewing. For safety, unit will automatically stop after brewing 5 ounces.

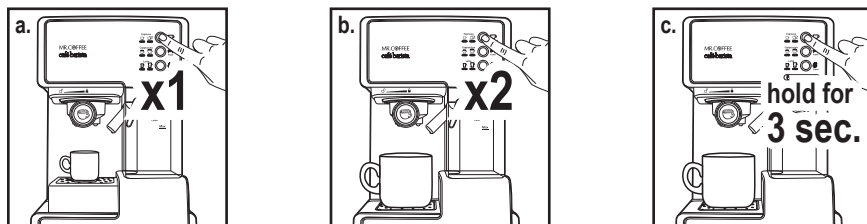

The unit will start brewing the espresso according to your selection. The unit will turn off automatically and the lights will become solid indicating that the cycle has been completed. Your delicious espresso is ready to be enjoyed.

NOTE: To brew less coffee than the preset serving, press the function button to stop the brewing process when the amount of coffee desired is reached.

PREPARING CAPPUCCINO

Prior to preparing your cappuccino, adjust the amount of frothing milk according to your preference by turning the Froth Control Knob to the right for more froth and to the left for less froth. For Cappuccino, it is recommended that the Froth Control Knob be turned to the Cappuccino setting.

MORE FROTH

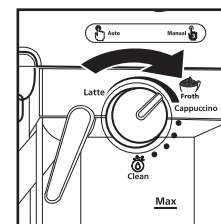

LESS FROTH

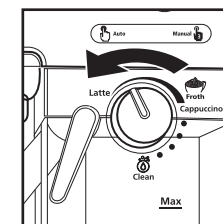

NOTE: The froth intensity can be adjusted during the brewing cycle.

- Press the Cappuccino Button "☺☺☺" once to brew a small cup of cappuccino.
- Press the Cappuccino Button "☺☺☺" twice to brew a large cup of cappuccino.

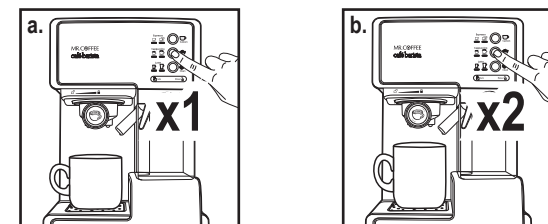

NOTE: For a small cup, use the single shot filter. For a large cup, use the double shot filter.

PREPARING LATTE

Prior to preparing your latte, adjust the amount of frothing according to your preference by turning the Froth Control Knob to the right for more froth and to the left for less froth. For Latte, it is recommended that the Froth Control Knob be turned to the Latte setting.

MORE FROTH

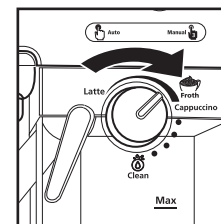

LESS FROTH

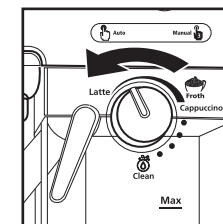



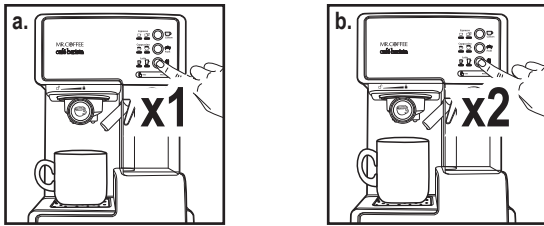

- Press the Latte Button "☺☺☺" once to brew a small cup of latte.
- Press the Latte Button "☺☺☺" twice to brew a large cup of latte.



NOTE: For a small cup, use the single shot filter. For a large cup, use the double shot filter.

TO ADD ADDITIONAL FROTHED MILK / FROTH MILK SEPARATELY

The Mr. Coffee® Café Barista also allows you to manually add more frothed milk to your beverage or froth milk separately. To add more frothed milk to your beverage, place your beverage on the unit and ensure the Frothed Milk Dispensing Tube is aimed towards the center of your cup. Next, Press and Hold the Cappuccino Button “ ” for 3 seconds and the unit will begin to add more frothed milk. When done, press the Cappuccino Button “ ” once again to stop the unit. For frothing milk separately, follow the same instructions but place an empty cup on the unit instead. The frothed milk can be used for macchiato, hot chocolate, chai latte, etc.

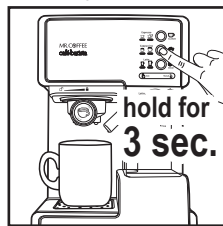

IMPORTANT - AFTER PREPARING YOUR BEVERAGES WITH MILK

Once you are done preparing your beverage with milk, you can either store the unit's milk reservoir directly in the refrigerator (ready to be used for the next time) or dispose of the leftover milk.

- Remember to clean the frothed milk dispensing tube after each use. To clean, first place an empty cup on the unit's drip tray. Aim the Frothed Milk Dispensing Tube into the empty cup. Next, adjust the Froth Control Knob to Clean “”. Then press and hold the Latte/Clean button for 3 seconds. The unit will run the clean cycle for 30 seconds. Once completed, throw the contents in the cup away.
- Once you are done preparing your beverage with milk and cleaning the Frothed Milk Dispensing Tube, you can either store the unit's milk reservoir directly in the refrigerator (ready to be used for the next time) or dispose of the leftover milk.

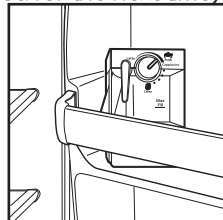



English 14



CLEANING YOUR CAFÉ BARISTA

CLEANING THE MILK RESERVOIR AND FROTHING TUBE

Even though you can store the milk reservoir with leftover milk in the refrigerator, it is important to clean the reservoir and frothing tube regularly to avoid clogging and building residues. In order to clean the milk reservoir, please follow the instructions listed below:

- Place a large empty cup under the frothing tube.
- Aim the Frothed Milk Dispensing Tube into the empty cup.
- Adjust the Froth Control Knob to Clean “”.
- Press and hold the Clean “” button for 3 seconds and then release it. The clean function will run for 30 seconds. Once completed, throw the contents in the cup away.
- Discard any remaining milk, rinse and wash the milk reservoir and its lid thoroughly with warm soapy water. Rinse and dry well. Do not use abrasive cleaners and scouring pads, as they will scratch the finish. The milk reservoir and lid is also dishwasher safe (top rack).

CLEANING THE BREW HEAD, THE PORTA-FILTER AND FILTER

- Switch the power button on the side of the unit to the off position “O” and unplug the power cord from the electrical outlet.
- Some of the metal parts might still be hot. Do not touch them with your hands until they have cooled.
- Remove the porta-filter and discard the coffee grounds. Wash both the porta-filter and filter with warm soapy water and rinse them well. Do not wash the porta-filter and filters in the dishwasher.
- Wipe lower part of the brew head in the unit with a damp cloth or paper towel to remove any coffee grounds that might have been left.
- Place the porta-filter (without any filter) back in the brew head in the unit. Add water to the water reservoir and place back on unit.
- Place an empty large cup under the porta-filter. Turn the unit back on.
- Press the espresso button “ ” once and let the unit brew with water only until it stops automatically.
- Make sure to let porta-filter dry completely after cleaning.

CLEANING THE WATER RESERVOIR

Discard the remaining water by removing the reservoir and turning it upside down over the sink. It is recommended to empty the water reservoir between uses. Wash the water reservoir with soapy water, rinse it well and wipe it dry. Do not wash the water reservoir in the dishwasher.

CLEANING THE UNIT

- Wipe housing with a soft wet cloth. Do not use abrasive cleaners or scouring pads, as they will scratch the finish.
- Do not store the porta-filter in the brew head. This can adversely affect the seal between the brew head and the porta-filter while brewing espresso.

CAUTION: Do not immerse appliance in water.

English 15

DELIMING

Mineral deposits built-up in the unit will affect the operation of the appliance. Your appliance must be delimed when you begin to notice an increase in the time required to brew espresso, or when there is excessive steaming. Also, you may notice a build-up of white deposits on the surface of the brew head. The frequency of cleaning depends upon the hardness of the water used. The following table gives the suggested cleaning intervals.

SUGGESTED CLEANING INTERVALS

Type of Water	Cleaning Frequency
Soft Water (Filtered Water)	Every 80 Brew Cycles
Hard Water (Tap Water)	Every 40 Brew Cycles

TO DELIME WATER RESERVOIR:

1. Fill the reservoir with fresh, undiluted white household vinegar.
2. Allow appliance to sit overnight with the vinegar solution in the water reservoir.
3. Discard vinegar by removing the reservoir and turning it upside down over the sink.
4. Rinse the water reservoir thoroughly with tap water by filling tank half full with water and then pouring the water back out into the sink, repeating this step twice.

TO DELIME INTERNAL PARTS:

1. Make sure you delime the inside of the water reservoir first by following the "Deliming" steps above.
2. Make sure to switch the on/off button to the off "O" position and the power cord is disconnected from the electrical outlet. Fill the reservoir half way with white vinegar.
3. Insert the porta-filter (with filter and no coffee) and place jar/carafe or regular cup on top of the drip tray and under the porta-filter.
4. Plug the power cord into the electrical outlet.
5. Press the on/off button to switch the unit on "I", once the 3 control panel illuminates solidly, press the Espresso/Custom Button twice. The vinegar will start flowing through the unit and it will stop automatically.
6. Place a pitcher or large cup (with at least 325 mL/ 11-ounce capacity) under the tube. Fill the milk reservoir with water and place it back on the unit. Turn the Froth Control Knob clockwise to the clean position "☺" then press the latte/clean button for 3 seconds to activate the clean function. The unit will start releasing steam through the frothing tube for 30 seconds. When done, throw the contents of the cup away.
7. Repeat Steps 1 – 6 as necessary using only tap water to rinse any remaining traces of vinegar out of the machine.

TROUBLESHOOTING YOUR MR. COFFEE® CAFÉ BARISTA

PROBLEM	CAUSES	SOLUTIONS
Coffee does not come out.	<ul style="list-style-type: none"> • No water in reservoir. • Coffee grind is too fine. • Too much coffee in the filter. • Appliance was not turned on or plugged in. • Coffee has been tamped/ compressed too much. 	<ul style="list-style-type: none"> • Add water. • Grind medium ground coffee. • Fill filter with less coffee. • Plug unit into electrical outlet and turn it on. • Refill filter basket with coffee DO NOT TAMP too much.
Coffee comes out around the edge of the porta-filter.	<ul style="list-style-type: none"> • Porta-filter not rotated to full lock position. • Coffee grounds around the filter basket rim. • Too much coffee in the filter. 	<ul style="list-style-type: none"> • Rotate filter holder to full lock position. • Wipe off rim and shower head seal. • Fill with less coffee.
Milk is not foamy after frothing or it is not coming out of the frothing tube.	<ul style="list-style-type: none"> • Ran out of steam. • Milk is not cold enough. • Frothing tube is blocked. 	<ul style="list-style-type: none"> • Ensure there is enough water in the water reservoir. • Chill milk and frothing pitcher prior to making cappuccino or latte. • Follow the instructions to clean the milk reservoir & frothing tube.
Coffee comes out too quickly.	<ul style="list-style-type: none"> • Ground coffee is too coarse. • Not enough coffee in filter. 	<ul style="list-style-type: none"> • Use a finer grind. • Use more coffee.
Coffee is too weak.	<ul style="list-style-type: none"> • Using small filter for double shot of espresso. • Ground coffee is too coarse. 	<ul style="list-style-type: none"> • Use large filter for double shot of espresso. • Use a finer grind.
The three control panel lights are flashing alternatively.	<ul style="list-style-type: none"> • Water tank is out of water. 	<ul style="list-style-type: none"> • Add water to reservoir.

Do you still have questions? You can call us toll-free at the Consumer Service Department, 1-800-MR COFFEE (1-800-672-6333) or you can visit us at www.mrcoffee.com.

SERVICE AND MAINTENANCE

Replacement Parts

- For other replacement parts – Call 1-800-MR COFFEE (1-800-672-6333) in the U.S. or 1-800-667-8623 in Canada. You may also find a list of replacement parts at www.mrcoffeebarista.com.

Repairs

If your Café Barista (espresso, cappuccino & latte maker) requires service, do not return it to the store where you purchased it. All repairs and replacements must be made by Sunbeam or by an authorized MR. COFFEE® Products Service Center. If you live in the U.S. or Canada, please call us at the following toll-free telephone numbers to find the location of the nearest authorized service center:

U.S. 1-800-MR COFFEE (1-800-672-6333)

Canada 1-800-667-8623

You may also visit our website at www.mrcoffee.com for a list of service centers. To assist us in serving you, please have the model number and date of purchase available when you call. The model number is on the bottom of the unit.

We welcome your questions, comments or suggestions. In all your communications, please include your complete name, address and telephone number and a description of the problem.

1-YEAR LIMITED WARRANTY

Sunbeam Products, Inc. doing business as Jarden Consumer Solutions or if in Canada, Sunbeam Corporation (Canada) Limited doing business as Jarden Consumer Solutions (collectively “JCS”) warrants that for a period of one year from the date of purchase, this product will be free from defects in material and workmanship. JCS, at its option, will repair or replace this product or any component of the product found to be defective during the warranty period. Replacement will be made with a new or remanufactured product or component. If the product is no longer available, replacement may be made with a similar product of equal or greater value. This is your exclusive warranty. Do NOT attempt to repair or adjust any electrical or mechanical functions on this product. Doing so will void this warranty.

This warranty is valid for the original retail purchaser from the date of initial retail purchase and is not transferable. Keep the original sales receipt. Proof of purchase is required to obtain warranty performance. JCS dealers, service centers, or retail stores selling JCS products do not have the right to alter, modify or any way change the terms and conditions of this warranty.

This warranty does not cover normal wear of parts or damage resulting from any of the following: negligent use or misuse of the product, use on improper voltage or current, use contrary to the operating instructions, disassembly, repair or alteration by anyone other than JCS or an authorized JCS service center. Further, the warranty does not cover: Acts of God, such as fire, flood, hurricanes and tornadoes.

What are the limits on JCS's Liability?

JCS shall not be liable for any incidental or consequential damages caused by the breach of any express, implied or statutory warranty or condition.

Except to the extent prohibited by applicable law, any implied warranty or condition of merchantability or fitness for a particular purpose is limited in duration to the duration of the above warranty.

JCS disclaims all other warranties, conditions or representations, express, implied, statutory or otherwise.

JCS shall not be liable for any damages of any kind resulting from the purchase, use or misuse of, or inability to use the product including incidental, special, consequential or similar damages or loss of profits, or for any breach of contract, fundamental or otherwise, or for any claim brought against purchaser by any other party.

Some provinces, states or jurisdictions do not allow the exclusion or limitation of incidental or consequential damages or limitations on how long an implied warranty lasts, so the above limitations or exclusion may not apply to you.

This warranty gives you specific legal rights, and you may also have other rights that vary from province to province, state to state or jurisdiction to jurisdiction.

How to Obtain Warranty Service

In the U.S.A.

If you have any question regarding this warranty or would like to obtain warranty service, please call 1-800-672-6333 and a convenient service center address will be provided to you.

In Canada

If you have any question regarding this warranty or would like to obtain warranty service, please call 1-800-667-8623 and a convenient service center address will be provided to you.

In the U.S.A., this warranty is offered by Sunbeam Products, Inc. doing business as Jarden Consumer Solutions located in Boca Raton, Florida 33431. In Canada, this warranty is offered by Sunbeam Corporation (Canada) Limited doing business as Jarden Consumer Solutions, located at 20 B Hereford Street, Brampton, Ontario L6Y 0M1. If you have any other problem or claim in connection with this product, please write our Consumer Service Department.

PLEASE DO NOT RETURN THIS PRODUCT TO ANY OF THESE ADDRESSES OR TO THE PLACE OF PURCHASE.

PRECAUCIONES IMPORTANTES

Para disminuir el riesgo de incendios, descargas eléctricas o lesiones personales, se deben seguir siempre las precauciones básicas de seguridad al utilizar artefactos eléctricos, incluyendo las siguientes:

1. **LEA TODAS LAS INSTRUCCIONES ANTES DE UTILIZAR EL ELECTRODOMÉSTICO.**
2. **NO** toque las superficies calientes . Utilice las asas o las perillas.
3. Para protegerse contra descargas eléctricas, **NO** sumerja el cable, el enchufe ni el electrodoméstico en agua ni en ningún otro líquido.
4. Presione el interruptor rojo ubicado en el costado de la unidad para colocarlo en la posición de apagado "O" y desenchufe la unidad del tomacorriente cuando no esté en uso o antes de limpiarla. Deje que se enfríe antes de colocar o sacar piezas y antes de limpiar el electrodoméstico.
5. **NO** utilice un electrodoméstico que tenga un cable o un enchufe dañado, ni después de que el artefacto haya presentado fallas, o haya sufrido cualquier otro daño. Devuelva el artefacto al Centro de Servicio Autorizado MR. COFFEE® más cercano para su inspección, reparación o ajuste.
6. El uso de aditamentos no recomendados para productos MR. COFFEE® puede ocasionar incendios, descargas eléctricas o lesiones personales.
7. **NO** utilice en exteriores ni para fines comerciales.
8. **NO** deje que el cable cuelgue del borde de la mesa o el mostrador, ni que entre en contacto con superficies calientes.
9. **NO** coloque este artefacto sobre un quemador caliente, ni cerca de él, ya sea de gas o eléctrico, ni dentro de un horno caliente.
10. Para desconectar, oprima el interruptor ubicado al lado de la unidad en la posición "O" y luego desconecte del tomacorriente.
11. **NO** utilice este artefacto para fines distintos a los recomendados.
12. Coloque sobre una superficie plana y nivelada para evitar interrumpir el flujo de aire por debajo del electrodoméstico.
13. Asegúrese siempre de volver a colocar con firmeza el tanque de agua en la unidad con la tapa cerrada y con agua, pero que no sobrepase la línea MAX.
14. **NO** saque el portafiltro mientras esté colando café. Verifique que las tres luces estén encendidas antes de sacar el portafiltro para hacer café nuevamente. Asimismo, debe tener precaución al sacar el portafiltro ya que las piezas metálicas estarán calientes. Asegúrese de sujetarlo por el asa y de utilizar el gancho de retención del filtro para desechar el café molido usado. Debe tener precaución al mover la unidad con líquidos calientes.
15. **NO** quite el tanque de agua ni el de leche hasta que la unidad haya dejado de preparar o dar vapor a la leche.
16. Este aparato eléctrico no está destinado para ser usado por personas (lo que incluye niños) cuyas capacidades físicas, sensoriales o mentales estén disminuidas, o carezcan de experiencia y conocimiento, a menos que una persona responsable de su seguridad los haya supervisado o instruido en el uso de este electrodoméstico. Los niños deberán estar bajo supervisión para cerciorarse de que **NO** jueguen con el aparato eléctrico.

Español 1

ESTA UNIDAD ESTÁ DISEÑADA SOLO PARA USO DOMÉSTICO.

CONSERVE ESTAS INSTRUCCIONES

INSTRUCCIONES ESPECIALES PARA EL CABLE

1. Se proporciona un cable de alimentación corto para disminuir los peligros originados por enredos o tropiezos con cables largos.
2. Se puede comprar y utilizar una extensión si se emplean las debidas precauciones.
3. Si se usa un cable de extensión, el valor nominal indicado en el cable debe ser de por lo menos 10 amperios y 120 voltios. La extensión deberá colocarse de forma que no cuelgue de la mesa o la encimera donde un niño podría jalarla o tropezarse con ella por accidente.
4. Esta unidad tiene un enchufe polarizado (un polo es más ancho que otro). Con la finalidad de reducir el riesgo de una descarga eléctrica, este enchufe se diseñó para ajustarse de una sola forma en un tomacorriente polarizado. Si el enchufe no se ajusta completamente en el tomacorriente, invierta su posición. Si todavía no se ajusta, contacte a un electricista calificado. No modifique el enchufe de ninguna forma.

PRECAUCIÓN: PRESIÓN

Con el fin de evitar posibles quemaduras en el cuerpo u otras lesiones debidas al vapor y al agua calientes o daños a la unidad, nunca quite el tanque de agua, el tanque de leche ni el portafiltros mientras su MR. COFFEE® Café Barista (para preparar café espresso, capuchino y latte) esté preparando café o aplicando vapor a la leche. Espere hasta que el ciclo de preparación se complete antes de quitar cualquiera de estas partes.

USO DEL CAFÉ MOLIDO ADECUADO PARA CAFETERAS DE ESPRESSO

No utilice café molido tostado con azúcar (*) ni granos de café tostados con azúcar ya que estos obstruirán el filtro y dañarán el electrodoméstico. Si se usa accidentalmente café molido tostado con azúcar, suspenda el uso de la unidad y llévela al centro de servicio más cercano para darle mantenimiento.

Recomendamos eliminar periódicamente los residuos minerales acumulados en la máquina para mantener su buen funcionamiento. Comuníquese con nosotros al número gratuito del Departamento de Servicio al Consumidor 1-800-MR COFFEE (1-800-672-6333) para conocer el proceso.

(*) MOLIDO CON AZÚCAR

Español 2

CONTENIDO

Precauciones importantes	1
Descripción del aparato	4
Introducción	6
Instrucciones de seguridad importantes	6
Antes de usar el aparato por primera vez	7
Cómo seleccionar el café adecuado	8
Instrucciones para el funcionamiento	9
Limpieza de su Mr. Coffee® Café Barista	14
Solución de problemas para su Mr. Coffee® Café Barista	17
Reparación y mantenimiento	18
Información de garantía	19

DESCRIPCIÓN DEL APARATO

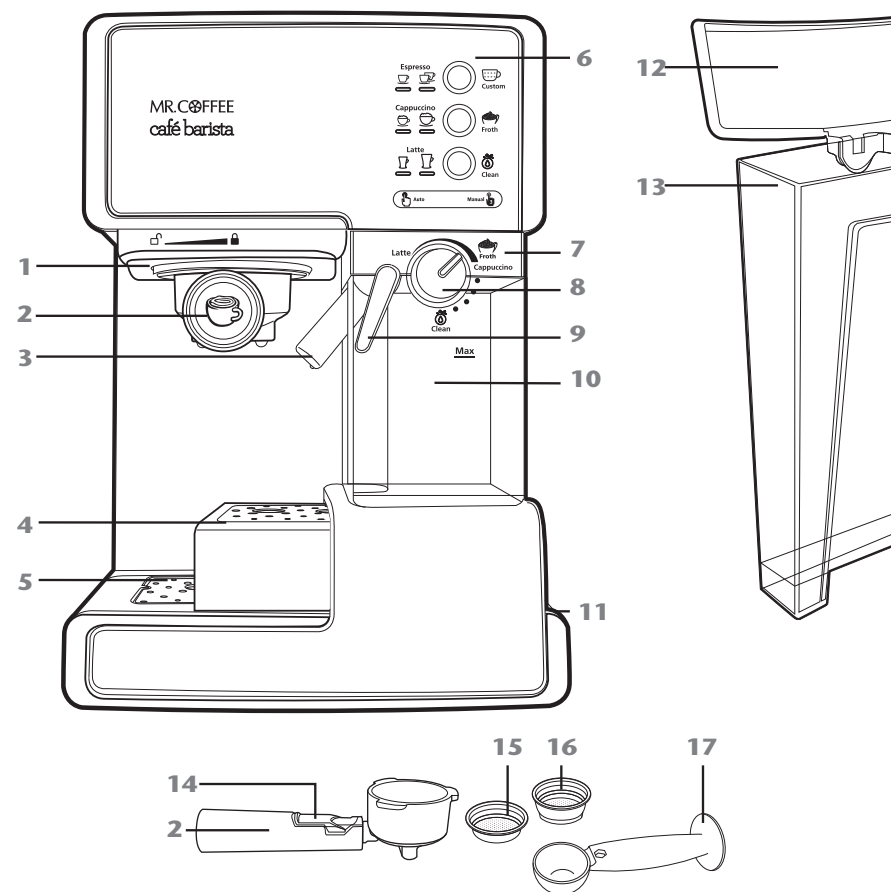

- | | |
|--|--|
| 1. Cabezal de colado | 9. Palanca del tubo de espumado |
| 2. Portafiltro | 10. Tanque de leche desmontable |
| 3. Tubo dispensador de leche espumada | 11. Botón de encendido/apagado "I/O" (vea el lado derecho del aparato) |
| 4. Bandeja de ajuste de altura de la taza | 12. Tapa del tanque de agua |
| 5. Tapa y bandeja de goteo desmontables | 13. Tanque de agua desmontable |
| 6. Panel de control (Consulte la sección Explicación de los controles para más detalles) | 14. Gancho de retención del portafiltro |
| 7. Tapa del tanque de leche | 15. Filtro para un espresso sencillo (1-Cup) |
| 8. Perilla de control de espumado | 16. Filtro para un espresso doble (2-Cup) |
| | 17. Cuchara medidora |

Panel de control

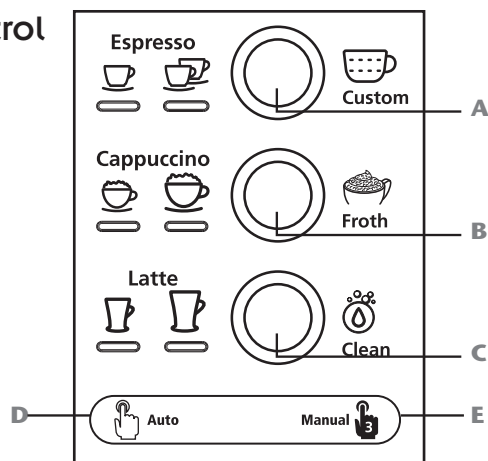

Explicación de los controles

Su panel de control está dividido en 2 partes. El lado izquierdo de cada botón indica las funciones de preparación automática (vea D en la Figura). El lado derecho indica las funciones manuales de cada botón (vea E en la Figura).

Las luces indican:

- La luz del botón parpadea
 - La unidad se está calentando
 - La unidad está preparando café/dando vapor a la leche/limpiándose
- La luz del botón permanece encendida
 - La unidad está lista para usarse
- Las luces de los botones de capuchino y latte no se encienden
 - El tanque de leche no está bien insertado en la unidad.
- Las luces de iconos se encienden
 - Indica su selección de preparación
- La luz del botón parpadea
 - El tanque de agua está vacío
 - Se seleccionó una función antes de que la unidad estuviera lista

Espresso (Botón A):

- Automático: Seleccionar tamaño del café espresso.
- Manual: Personalice la cantidad de espresso en su bebida.

Capuchino (Botón B):

- Automático: Seleccionar el tamaño del café capuchino.
- Manual: Personalice la cantidad de leche espumosa en su bebida.

Latte (Botón C):

- Automático: Seleccionar el tamaño del café latte.
- Manual: La función manual de este botón controla el ciclo de limpieza para el tubo dispensador de leche con espuma.

NOTA: Lea el resto de las instrucciones antes de utilizar el MR. COFFEE® Café Barista (para preparar café espresso, capuchino y latte).

Español 5

INTRODUCCIÓN

¡Felicitaciones! Ha seleccionado el nuevo e innovador Mr. Coffee® Café Barista (para preparar café espresso, capuchino y latte). Este electrodoméstico excepcional ha sido diseñado para brindarle deliciosas tazas de café espresso, capuchinos o lattes de forma rápida y automáticamente con el toque de un botón.

ESPRESSO

El espresso es un método exclusivo para colar café en el cual el agua caliente penetra a presión a través de un café molido finamente. El café colado mediante este método es mucho más concentrado y tiene más cuerpo que el café común por goteo, y resulta muy popular en Europa. Debido a su concentración, el café espresso por lo general se sirve en tacitas, en porciones de 44 a 59 mL (1.5 a 2 onzas).

CAPUCHINO

La bebida está compuesta por 1/3 de café espresso, 1/3 de leche calentada al vapor y 1/3 de leche espumada.

LATTE

Una bebida compuesta por aproximadamente 1/4 de espresso y 3/4 de leche al vapor.

Antes de empezar a utilizar este electrodoméstico, le rogamos que lea cuidadosamente TODAS las instrucciones, precauciones, notas y advertencias contenidas en este manual de instrucciones. Cuando se usa la unidad, algunas piezas y accesorios se calientan y deben enfriarse. El mantenimiento y cuidado correctos le asegurará una larga vida útil a su MR. COFFEE® Café Barista y un funcionamiento sin problemas. Guarde este instructivo y consúltelo con frecuencia para encontrar consejos de limpieza y cuidado.

INSTRUCCIONES DE SEGURIDAD IMPORTANTES

Le rogamos que respete estas instrucciones de seguridad importantes al utilizar su unidad:

1. Antes de quitar alguna de las partes o accesorios, asegúrese de que la unidad no esté en funcionamiento.
2. No saque el portafiltro en ningún momento durante el proceso de colado.
3. Tenga cuidado al sacar el portafiltro. Las piezas metálicas podrían estar todavía muy calientes. Además, podría haber agua caliente en la superficie del filtro. Sostenga el portafiltro sólo por su mango y elimine los granos de café usados mediante el clip de soporte del filtro.
4. Si el café no gotea, el filtro está obstruido. Apague el electrodoméstico y deje que se enfríe. La obstrucción podría deberse a que el café se haya molido muy finamente. Consulte la sección "SOLUCIONES DE PROBLEMAS (TROUBLESHOOTING)".

Español 6

- PARA LIMPIAR EL TUBO DISPENSADOR DE LECHE ESPUMADA: coloque una jarra o una taza grande (con una capacidad mínima de 325 mL/11 onzas) debajo del tubo. Use la palanca del tubo para espumar, dirija el tubo dispensador de leche con espuma hacia el centro de la taza. Gire la perilla de control de espumado en el sentido horario, hacia la posición de limpieza "Clean" y seguidamente presione el botón de Latte/Limp. durante 3 segundos y suéltelo para activar la función de limpieza. La unidad dirigirá el agua hacia el tubo por unos 30 segundos.

NOTA: para que la unidad trabaje adecuadamente una y otra vez, límpiela después de cada uso.

ANTES DE USAR EL APARATO POR PRIMERA VEZ

LIMPIEZA Y PREPARACIÓN DE LA UNIDAD ANTES DE USARLA POR PRIMERA VEZ

Consulte la sección "Diagrama de partes" para familiarizarse con el producto.

- Compruebe que la unidad esté apagada en "O" presionando el botón "I/O" ubicado en el lado derecho de la unidad. Asegúrese de que esté desenchufada del tomacorriente.
- Retire las etiquetas y los rótulos de la unidad.
- Primero saque el tanque de agua, el tanque de leche, el portafiltro, los 2 filtros y la cuchara medidora y seguidamente lávelos en una mezcla de detergente suave y agua. Enjuague bien cada pieza y vuelva a colocarla en la unidad.
- Consulte las instrucciones de la sección "Colocación del portafiltro" antes de reemplazar o desmontar el portafiltro y el filtro de la unidad.
- Para limpiar o cebar los componentes internos de la unidad, siga las instrucciones de la sección "IMPORTANTE – PARA CEBAR LA UNIDAD".

IMPORTANTE – PARA CEBAR LA UNIDAD

Para cebar la unidad, siga estos pasos:

- Llene el tanque de agua hasta el nivel "MAX".
- Llene el tanque de leche con agua hasta el nivel MAX y deslice en su lugar. Asegúrese de empujar firmemente en su lugar.
- Elija uno de los filtros y colóquelo en el portafiltro. Coloque el portafiltro en la unidad asegurándose de que quede debidamente ajustado y coloque una taza debajo. Además, asegúrese de que la punta del tubo dispensador de espuma quede dentro de la taza.
- Enchufe el electrodoméstico en un tomacorriente adecuado.
- Oprima el botón de encendido para colocarlo en la posición "I".
- Las tres luces del panel de control empezarán a pulsar. Una vez que estas luces queden fijas, presione el botón de espresso "Espresso" durante 3 segundos y luego suéltelo. Cuando arranque la bomba, deje que el agua fluya hasta por 90 segundos.
- Presione el botón de Espresso "Espresso" nuevamente para detener el proceso.
- Presione el botón de Capuchino "Capuchino" durante 3 segundos y luego suéltelo. Cuando arranque la bomba, deje que el agua fluya hasta por 90 segundos.

Español 7

- Presione el botón de Capuchino "Capuchino" nuevamente para detener el proceso.
- Las tres luces del panel de control se encenderán y quedarán fijas para indicar que la unidad está lista para usar.

La unidad ha quedado cebada y está lista para usarla.

CÓMO SELECCIONAR LA MEDIDA DE TAZA ADECUADA

Asegúrese de seleccionar la medida de la taza de acuerdo al siguiente cuadro:

TIPO DE PREPARACIÓN		CANTIDAD
Espresso	Sencillo (☺)	1.25 oz
	Doble (☺☺)	2.5 oz
Capuchino	Sencillo (☺☕)	6 oz
	Doble (☺☺☕)	10 oz
Latte	Sencillo (☺☕)	12 oz
	Doble (☺☺☕)	15 oz

NOTA: La cantidad total de bebida puede variar dependiendo del tipo de leche usada y la configuración de la perilla de control de espuma.

CÓMO SELECCIONAR EL CAFÉ ADECUADO

TIPO DE CAFÉ

El café debe tener un tostado oscuro y estar recién molido. Tal vez convendría que probara un tostado francés o italiano molido para espresso. El café previamente molido retendrá su sabor únicamente durante 7 a 8 días, siempre que se almacene en un envase de cierre hermético y en un lugar fresco y oscuro. No lo guarde en el refrigerador ni en el congelador. Se recomienda moler los granos enteros justo antes de usarlos. Los granos de café guardados en un envase hermético conservarán su sabor hasta 4 semanas.

TIPO DE MOLIDO

Este es un paso vital en el proceso de la elaboración del café espresso si muele su propio café y requiere de práctica. El café debe estar molido muy finamente.

- Si se muele de forma adecuada, el café debe lucir como la sal.
- Si el tipo de molienda es demasiado fina, el agua no fluirá a través del café, ni siquiera a presión. Estos tipos de molido tienen el aspecto de talco y se sienten como harina cuando se frota entre los dedos.
- Si se muele demasiado grueso, el agua penetrará el café demasiado rápido lo cual impedirá la extracción completa del sabor. Se recomienda un molino cónico o de erizo para obtener un molido fino y consistente para el espresso.

Español 8

INSTRUCCIONES PARA EL FUNCIONAMIENTO

CÓMO LLENAR EL TANQUE DE AGUA

- Levante el tanque de agua desmontable de la unidad y llénelo con agua fresca hasta la línea "MAX". No sobrepase la línea "MAX". Nunca use agua tibia ni caliente para llenar el tanque de agua.
- Cierre la tapa del tanque de agua y colóquela nuevamente en la unidad, comprobando que ajuste adecuadamente.

CÓMO LLENAR EL TANQUE PARA LECHE

Si va a preparar café capuchino o latte, quite el tanque de leche de la unidad. Levante la tapa y vierta la cantidad de leche fría que calcule necesaria. No sobrepase la línea "MAX". Cuando lo haga, vuelva a colocar el tanque de leche en la unidad y asegúrese de que esté bien ajustada y que los botones de capuchino y latte estén encendidos o parpadeando.

NOTA: Puede usar cualquier tipo de leche, como leche entera, baja en grasa, orgánica o de soya.

CÓMO ELEGIR EL FILTRO

Elija el filtro que utilizará de acuerdo con lo siguiente:

- PARA UN ESPRESSO SENCILLO:** – use el filtro para un solo disparo de espresso.
- PARA UN ESPRESSO DOBLE O DOS SENCILLOS:** use el filtro para un espresso doble.

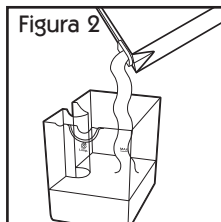
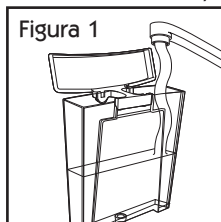
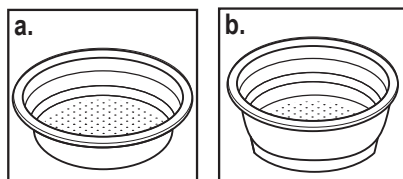

PARA INSERTAR EL FILTRO

- Inserte el filtro en el portafiltro, asegurándose de alinear la muesca del filtro en la hendidura del porta-filtro.

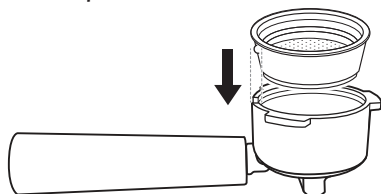

- Gire el filtro hacia la izquierda o hacia la derecha para asegurarlo en su lugar.

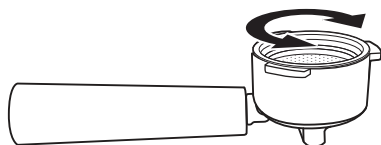

Español 9

NOTA: Para remover y limpiar el filtro, gírelo hacia la izquierda o hacia la derecha para alinear la muesca del filtro en el orificio del portafiltro.

ADVERTENCIA: Asegúrese que el filtro se haya enfriado antes de tratar de removerlo del portafiltro.

CÓMO LLENAR CON EL CAFÉ

- Llene el filtro con café recién molido finamente para espresso (no llene excesivamente).
- Apisone y comprima el café molido para distribuirlo de manera uniforme y firme. El café deberá estar a 1/8 de pulgada por debajo de la parte superior del filtro después de apisonarlo.
- Limpie el exceso de café del borde para asegurarse que la cabeza de colado ajuste bien y evitar fugas.

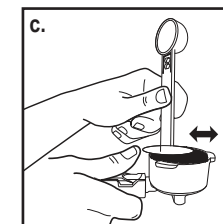
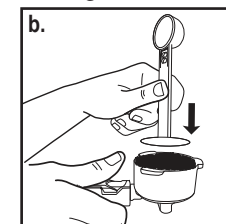
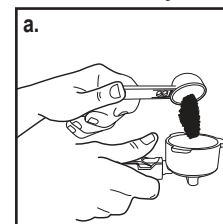

CÓMO COLOCAR EL PORTAFILTRO

- Coloque el portafiltro debajo del cabezal de colado, fije el portafiltro moviendo primero el gancho de sujeción hacia atrás.
- Coloque el asa de modo que quede alineada con el ícono de candado abierto "□" de la unidad y encaje en la ranura.
- A continuación, gírelo lentamente hacia la derecha hasta que el gancho de retención quede alineado con el símbolo del candado cerrado "☑" de la unidad.

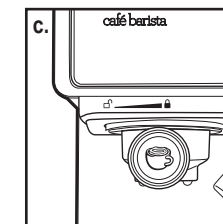
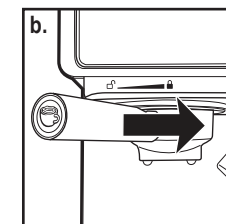
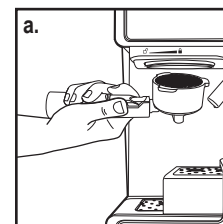

CÓMO COLOCAR LA(S) TAZA(S)

- Hale la bandeja de regulación de la altura si utiliza una tacita para café para colar el espresso.
- Conserve la bandeja de regulación de la altura dentro de su compartimiento si utiliza una taza más grande para un capuchino.
- Conserve la bandeja de regulación de la altura dentro de su compartimiento si utiliza una taza más grande para colar un latte.

PRECAUCIÓN: Cuando prepare café capuchino o latte, asegúrese de ajustar la palanca del tubo para espumar con el fin de que el tubo dispensador de leche espumosa apunte dentro de su taza.

Español 10

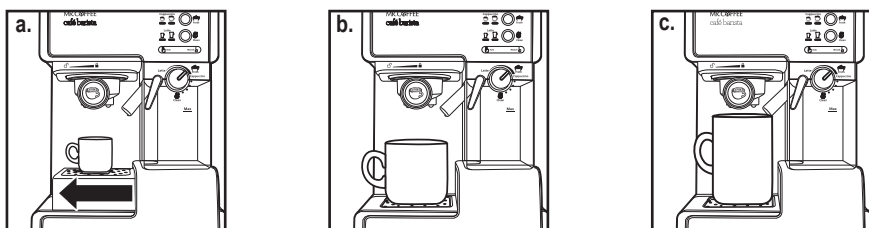

ENCIENDA LA UNIDAD

- Cerchiórese de que la unidad esté enchufada.
- Encienda la unidad colocándola en "1".

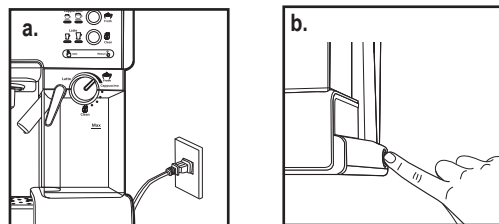

Las 3 luces del panel de control empezarán a parpadear durante el calentamiento hasta que los calentadores de espuma y preparación de café alcancen la temperatura perfecta. Cuando las luces permanezcan encendidas, la unidad está lista para usarse.

NOTA: Es normal que la función de Espresso esté lista antes de las funciones de Capuchino y Latte.

NOTA: Si deja su unidad sin usar durante 15 minutos, ésta pasará al modo de espera (sleep). Presione cualquier botón para reactivarla.

CÓMO SELECCIONAR LAS FUNCIONES

CÓMO PREPARAR UN ESPRESSO

- Presione el botón de Espresso "Espresso" una vez para colar una sola taza.
- Presione el botón de Espresso "Espresso" dos veces para colar un espresso doble.
- Presione y sostenga el botón Espresso "Espresso" durante 3 segundos para personalizar la preparación a su gusto. Cuando lo haga, oprima el botón Espresso "Espresso" una vez más para detener la preparación. Por seguridad, la unidad se detendrá de manera automática después de preparar 5 onzas.

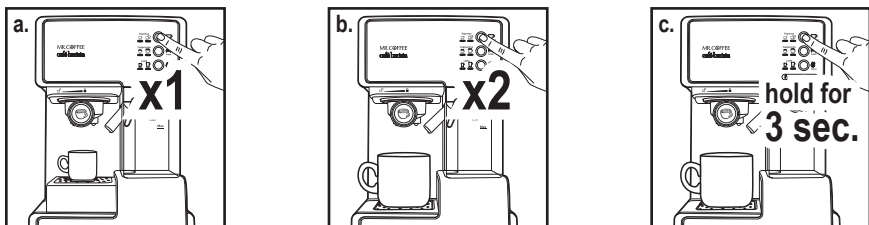

La unidad comenzará a colar el espresso de acuerdo con lo que haya elegido. La unidad se apagará automáticamente y las luces quedarán fijas indicando que el ciclo ha terminado. Su delicioso espresso habrá quedado listo para su disfrute.

NOTA: para colar menos café que la porción preestablecida, presione el botón de función para detener el proceso de colado cuando llegue a la cantidad de café deseada.

CÓMO PREPARAR UN CAPUCHINO

Antes de preparar su capuchino, ajuste la cantidad de espuma según su preferencia. Para esto, gire la perilla de control de espuma a la derecha para obtener más espuma y a la izquierda para obtener menos. Para el capuchino, se recomienda que la perilla de control de espuma se coloque en la configuración para capuchino.

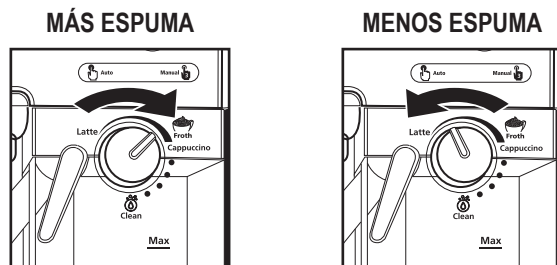

NOTA: La intensidad de la espuma se puede ajustar durante el ciclo de preparación.

- Presione el botón de Capuchino "Capuchino" una vez para colar una tacita de Capuchino.
- Presione el botón de Capuchino "Capuchino" dos veces para colar una taza grande de Capuchino.

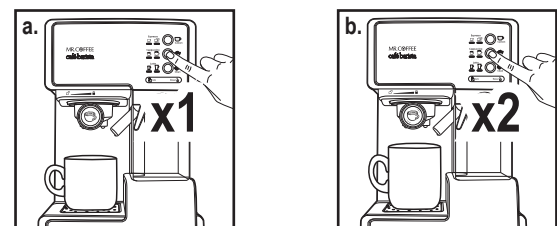

NOTA: Para obtener una taza pequeña, utilice el filtro para un espresso sencillo. Para una taza grande, utilice el filtro para un espresso doble.

CÓMO PREPARAR UN LATTE

Antes de preparar su café latte, ajuste la cantidad de espuma según su preferencia. Para esto, gire la perilla de control de espuma a la derecha para obtener más espuma y a la izquierda para obtener menos. Para el café latte, se recomienda que la perilla de control de espuma se coloque en la configuración para café latte.

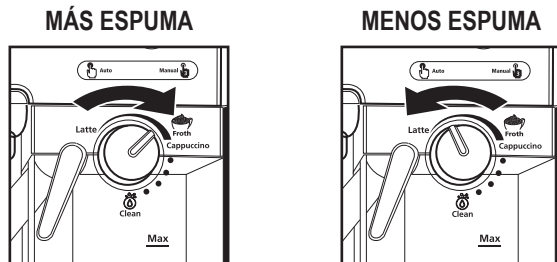

- Presione el botón de Latte “☺” una vez para colar una tacita de latte.
- Presione el botón de Latte “☺” dos veces para colar una taza grande de latte.

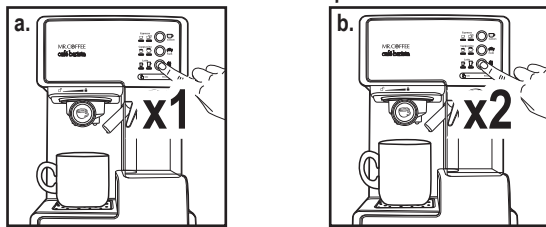

NOTA: Para obtener una taza pequeña, utilice el filtro para un espresso sencillo. Para una taza grande, utilice el filtro para un espresso doble.

PARA AGREGAR LECHE CON ESPUMA / LECHE CON ESPUMA ADICIONAL POR SEPARADO

La Mr. Coffee® Café Barista también permite que agregue manualmente más leche con espuma a su bebida o leche con espuma por separado. Para agregar más leche con espuma a su bebida, colóquela en la unidad y asegúrese de que el tubo dispensador de leche con espuma apunte al centro de la taza. Enseguida, oprima y sostenga el botón Capuchino “☺☺” durante 3 segundos y la unidad empezará a agregar más leche con espuma. Cuando lo haga, presione el botón Capuchino “☺☺” una vez más para detener la unidad. Para preparar leche con espuma por separado, siga las mismas instrucciones, pero coloque una taza vacía en la unidad. La leche con espuma se puede usar para machiato, chocolate caliente, chai latte, etc.



IMPORTANTE - DESPUÉS DE PREPARAR SUS BEBIDAS CON LECHE

Una vez que haya terminado de preparar su bebida con leche, puede guardar directamente el depósito de leche en la nevera (para su uso posterior) o tirar la leche que haya sobrado.

- Recuerde limpiar el tubo dispensador de leche con espuma después de cada uso. Para limpiarlo, primero coloque una taza vacía en la bandeja de goteo de la unidad. Apunte el tubo dispensador de leche con espuma hacia una taza vacía. Enseguida, ajuste la perilla de control de espuma para limpiar “☺”. Luego, presione y sostenga el botón Latte/Clean durante tres segundos. La unidad ejecutará un ciclo de limpieza durante 30 segundos. Cuando se complete, elimine el contenido que recogió la bandeja.
- Cuando haya preparado su bebida con leche y limpiado el tubo dispensador de leche con espuma, puede almacenar el tanque de leche de la unidad directamente en el refrigerador (listo para usarse la siguiente vez) o eliminar la leche sobrante.

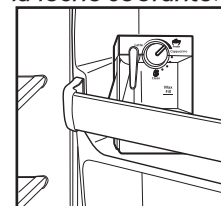

LIMPIEZA DE SU CAFÉ BARISTA

CÓMO LIMPIAR EL TANQUE PARA LECHE Y EL TUBO PARA ESPUMAR

Aunque puede guardar el tanque para leche con la que haya sobrado en el refrigerador, es importante limpiar el tanque y el tubo para espumar regularmente para evitar que se obstruya y se acumulen residuos. Para limpiar el tanque para leche, siga las instrucciones que se indican a continuación:

- Coloque una taza grande vacía debajo del tubo para espumar.
- Apunte el tubo dispensador de leche con espuma hacia una taza vacía.
- Ajuste la perilla de control de espuma para limpiar “☺”.
- Presione y sostenga el botón Clean “☺☺” durante tres segundos y luego suéltelo. La unidad ejecutará un ciclo de limpieza durante 30 segundos. Cuando se completa, elimine el contenido de la taza.
- Deseche toda la leche restante, enjuague y lave completamente el tanque de leche y su tapa con agua jabonosa tibia. Enjuague y seque bien. No utilice limpiadores abrasivos ni estropajos ya que estos podrían rayar el acabado. El tanque de leche y la tapa pueden lavarse en un lavavajillas (rejilla superior).

CÓMO LIMPIAR EL CABEZAL DE COLADO, EL PORTAFILTRO Y EL FILTRO

- Coloque el botón de encendido/apagado que se encuentra en el costado de la unidad en la posición off (apagado) “O” y desenchufe el cable del tomacorriente.
- Es posible que algunas partes metálicas estén todavía calientes. No las toque con las manos hasta que se hayan enfriado.

3. Retire el portafiltro y deseche los posos del café o el sobre utilizado. Lave tanto el portafiltro como el filtro con agua tibia jabonosa y enjuáguelos bien. No lave el portafiltro ni los filtros en el lavaplatos.
4. Limpie la parte inferior del cabezal de colado de la unidad con un paño húmedo o una toalla de papel para retirar cualquier residuo de posos del café que haya podido quedar.
5. Coloque el portafiltro (sin el filtro) nuevamente en el cabezal de colado de la unidad. Agregue agua al tanque de agua y vuelva a colocarlo en la unidad.
6. Coloque una taza grande vacía debajo del portafiltro. Encienda de nuevo la unidad.
7. Presione el botón de espresso  una vez y deje que la unidad cuele con agua únicamente hasta que se detenga automáticamente.
8. Después de la limpieza, deje que el porta-filtro se seque.

CÓMO LIMPIAR EL TANQUE DE AGUA

Deseche el agua restante sacando el tanque y volteándolo sobre el fregadero. Se recomienda vaciar el tanque de agua entre cada uso. Lave el tanque de agua con agua jabonosa, enjuague y séquelo bien. No lave el tanque de agua en el lavaplatos automático.

CÓMO LIMPIAR LA UNIDAD

1. Limpie la carcasa con un paño suave húmedo. No utilice limpiadores abrasivos ni estropajos ya que estos podrían rayar la superficie.
2. No guarde el portafiltro en el cabezal de colado. Esto podría tener un efecto negativo en el sello entre el cabezal de colado y el portafiltro al momento de colar café espresso.

PRECAUCIÓN: no sumerja el electrodoméstico en agua.

ELIMINACIÓN DE RESIDUOS MINERALES

Los residuos minerales que se acumulen en la unidad afectarán el funcionamiento del electrodoméstico. Deben eliminarse los residuos minerales cuando comience a notar un aumento en el tiempo necesario para colar café espresso o cuando se produzca demasiado vapor. Asimismo, podría observar una acumulación de residuos blancos en la superficie del cabezal de colado. La frecuencia de limpieza dependerá de la dureza del agua que se emplee. La tabla que se presenta a continuación ofrece unos intervalos de limpieza sugeridos.

INTERVALOS DE LIMPIEZA SUGERIDO

Tipo de agua	Frecuencia de limpieza
Agua blanda (agua filtrada)	Cada 80 ciclos de colado
Agua dura (agua del grifo)	Cada 40 ciclos de colado

PARA ELIMINAR LOS RESIDUOS MINERALES DEL TANQUE DE AGUA:

1. Llene el tanque con vinagre blanco de cocina sin diluir.
2. Deje reposar la solución de vinagre de un día para otro en el tanque de agua.
3. Deseche el vinagre sacando el tanque y volteándolo sobre el fregadero.
4. Enjuague bien el tanque con agua del grifo; llénelo de agua hasta la mitad y luego viértalo en el fregadero; repita dos veces esta operación.

PARA ELIMINAR LOS RESIDUOS MINERALES DE LAS PIEZAS INTERNAS:

1. Asegúrese de eliminar primero los residuos minerales del tanque de agua, siguiendo los pasos descritos anteriormente en la sección correspondiente.
2. Asegúrese de que el botón de encendido/apagado esté en la posición "O" y que el cable de alimentación esté desenchufado del tomacorriente. Llene el tanque con vinagre blanco por encima de la marca de nivel mínimo del tanque.
3. Introduzca el portafiltro (con el filtro pero sin café) y coloque la jarra o una taza común sobre la bandeja de goteo, debajo del portafiltro.
4. Enchufe el cable de alimentación en el tomacorriente.
5. Presione el botón on/off para cambiar la unidad en "I", cuando las 3 luces del panel de control se enciendan, presione el botón Espresso/Custom dos veces. El vinagre comenzará a fluir a través de la unidad y se detendrá automáticamente.
6. Coloque una jarra o una taza grande (con una capacidad mínima de 325 mL/11 onzas) debajo del tubo. Llene con agua el tanque para leche y colóquelo nuevamente en la unidad. Gire la perilla de control de espumado en el sentido horario hacia la posición de limpieza  y seguidamente presione el botón de Latte/Limp. durante 3 segundos para activar la función de limpieza. La unidad empezará a soltar espuma por el tubo para espumar por 30 segundos. Cuando lo haga, deseche el contenido de la taza.
7. Repita los pasos 1 al 6 según sea necesario, utilizando únicamente agua del grifo para enjuagar los restos de vinagre que puedan quedar en la máquina.

SOLUCIÓN DE PROBLEMAS PARA SU MR. COFFEE® CAFÉ BARISTA

PROBLEMA	CAUSAS	SOLUCIONES
No sale café.	<ul style="list-style-type: none"> • No hay agua en el tanque. • Se ha molido demasiado finamente el café. • Hay demasiado café en el filtro. • No se encendió o no se enchufó el electrodoméstico. • Se ha prensado o compactado demasiado el café. 	<ul style="list-style-type: none"> • Añada agua. • Muela el café a un grosor medio. • Llene el filtro con menos café. • Enchufe la unidad en un tomacorriente y enciéndala. • Vuelva a llenar la canastilla del filtro con café. NO LO COMPACTE excesivamente.
El café se sale por los bordes del portafiltro.	<ul style="list-style-type: none"> • No se ha girado bien el portafiltro para que quede debidamente ajustado. • Hay café molido en el borde de la canastilla del filtro. • Hay demasiado café en el filtro. 	<ul style="list-style-type: none"> • Gire el portafiltro para que quede debidamente ajustado. • Limpie la orilla y el sello de la cabeza del aspersor. • Llene el filtro con menos café.
La leche no está espumosa después del espumado o no sale por el tubo para espumar.	<ul style="list-style-type: none"> • Se agotó el vapor. • La leche no está lo suficientemente fría. • El tubo para espumar está obstruido. 	<ul style="list-style-type: none"> • Asegúrese de que haya suficiente agua en el tanque. • Enfríe la leche y la jarra para espumar antes de preparar el capuchino. • Siga las instrucciones para limpiar el tanque para leche y el tubo para espumar.
El café sale demasiado rápido.	<ul style="list-style-type: none"> • Se ha molido el café demasiado grueso. • No hay suficiente café en el filtro. 	<ul style="list-style-type: none"> • Utilice un tipo de molido más fino. • Use más café.
El café está demasiado aguado.	<ul style="list-style-type: none"> • Está usando el filtro pequeño para el espresso doble (Doppio). • Se ha molido el café demasiado grueso. 	<ul style="list-style-type: none"> • Use el filtro grande para el espresso doble (Doppio). • Utilice un tipo de molido más fino.
Las tres luces del panel de control parpadean alternativamente.	<ul style="list-style-type: none"> • El tanque de agua no tiene agua. 	<ul style="list-style-type: none"> • Añada agua al tanque.

REPARACIÓN Y MANTENIMIENTO

Partes de Repuesto

- Para otras piezas de recambio – llame al 1-800-MR COFFEE (1-800-672-6333) en los Estados Unidos o 1-800-667-8623 en Canadá. También puede encontrar una lista de partes de repuesto en www.mrcoffeebarista.com.

Reparaciones

Si su Café Barista (para preparar café espresso, capuchino y latte) requiere de servicio, no la devuelva a la tienda donde la compró. Todas las reparaciones y reemplazos deben ser realizados por Sunbeam o por un Centro de Servicio MR. COFFEE® autorizado. Si usted vive en los Estados Unidos o en Canadá, llámenos sin cargo a los siguientes números de teléfono para averiguar la ubicación del Centro de Servicio Autorizado más próximo:

EE.UU. 1-800-MR COFFEE (1-800-672-6333)

Canadá 1-800-667-8623

También puede visitar nuestro sitio web, www.mrcoffee.com, donde podrá obtener una lista de nuestros centros de servicio. Para ayudarnos a servirle, por favor tenga disponible el número del modelo de Café Barista y la fecha de compra cuando nos llame. El número de modelo está en la parte inferior del Iced Café.

Sus preguntas, comentarios o sugerencias serán bienvenidos. Le solicitamos que en todas sus comunicaciones con nosotros incluya su nombre completo, dirección y número de teléfono, así como una descripción del problema.

¿Aún tiene preguntas? Puede llamarnos libre de cargos al Departamento de Servicios al Consumidor de al 1-800-MR COFFEE (1-800-672-6333), o puede visitarnos en mrcoffee.com.

GARANTÍA LIMITADA DE 1 AÑO

Sunbeam Products, Inc. operando bajo el nombre de Jarden Consumer Solutions, o en Canadá, Sunbeam Corporation (Canada) Limited operando bajo el nombre de Jarden Consumer Solutions, (en forma conjunta, "JCS"), garantiza que por un período de un año a partir de la fecha de compra, este producto estará libre de defectos de materiales y mano de obra. JCS, a su elección, reparará o reemplazará este producto o cualquier componente del mismo que presente defectos durante el período de garantía. El reemplazo se realizará por un producto o componente nuevo o reparado. Si el producto ya no estuviera disponible, se lo reemplazará por un producto similar de valor igual o superior. Ésta es su garantía exclusiva. No intente reparar o ajustar ninguna función eléctrica o mecánica de este producto. Al hacerlo eliminará ésta garantía.

La garantía es válida para el comprador minorista original a partir de la fecha de compra inicial y la misma no es transferible. Conserve el recibo de compra original. Para solicitar servicio en garantía se requiere presentar un recibo de compra. Los agentes y centros de servicio de JCS o las tiendas minoristas que venden productos de JCS no tienen derecho a alterar, modificar ni cambiar de ningún otro modo los términos y las condiciones de esta garantía.

Esta garantía no cubre el desgaste normal de las piezas ni los daños que se produzcan como resultado de uso negligente o mal uso del producto, uso de voltaje incorrecto o corriente inapropiada, uso contrario a las instrucciones operativas, y desarme, reparación o alteración por parte de un tercero ajeno a JCS o a un Centro de Servicio autorizado por JCS. Asimismo, la garantía no cubre actos fortuitos tales como incendios, inundaciones, huracanes y tornados.

¿Cuál es el Límite de Responsabilidad de JCS?

JCS no será responsable de daños incidentales o emergentes causados por el incumplimiento de alguna garantía o condición expresa, implícita o legal.

Excepto en la medida en que lo prohíba la ley aplicable, cualquier garantía o condición implícita de comerciabilidad o aptitud para un fin determinado se limita, en cuanto a su duración, al plazo de la garantía antes mencionada.

JCS queda exenta de toda otra garantías, condiciones o manifestaciones, expresa, implícita, legal o de cualquier otra naturaleza.

JCS no será responsable de ningún tipo de daño que resulte de la compra, uso o mal uso del producto, o por la imposibilidad de usar el producto, incluidos los daños incidentales, especiales, emergentes o similares, o la pérdida de ganancias, ni de ningún incumplimiento contractual, sea de una obligación esencial o de otra naturaleza, ni de ningún reclamo iniciado contra el comprador por un tercero.

Algunas provincias, estados o jurisdicciones no permiten la exclusión o limitación de los daños incidentales o emergentes ni las limitaciones a la duración de las garantías implícitas, de modo que es posible que la exclusión o las limitaciones antes mencionadas no se apliquen en su caso.

Esta garantía le otorga derechos legales específicos y es posible que usted tenga otros derechos que varían de un estado, provincia o jurisdicción a otro.

Cómo Solicitar el Servicio en Garantía

En los Estados Unidos

Si tiene alguna pregunta sobre esta garantía o desea recibir servicio de garantía, llame al 1-800-672-6333 y podrá obtener la dirección del centro de servicio que le resulte más conveniente.

En Canadá

Si tiene alguna pregunta sobre esta garantía o desea recibir servicio de garantía, llame al 1-800-667-8623 y podrá obtener la dirección del centro de servicio que le resulte más conveniente.

En los Estados Unidos, esta garantía es ofrecida por Sunbeam Products, Inc. operando bajo el nombre de Jarden Consumer Solutions, Boca Ratón, Florida 33431. En Canadá, esta garantía es ofrecida por Sunbeam Corporation (Canada) Limited operando bajo el nombre de Jarden Consumer Solutions, 20 B Hereford Street, Brampton, Ontario L6Y 0M1. Si usted tiene otro problema o reclamo en conexión con este producto, por favor escriba al Departamento de Servicio al Consumidor

POR FAVOR NO DEVUELVA ESTE PRODUCTO A NINGUNA DE ESTAS DIRECCIONES NI AL LUGAR DE COMPRA.

Free Manuals Download Website

<http://myh66.com>

<http://usermanuals.us>

<http://www.somanuals.com>

<http://www.4manuals.cc>

<http://www.manual-lib.com>

<http://www.404manual.com>

<http://www.luxmanual.com>

<http://aubethermostatmanual.com>

Golf course search by state

<http://golfingnear.com>

Email search by domain

<http://emailbydomain.com>

Auto manuals search

<http://auto.somanuals.com>

TV manuals search

<http://tv.somanuals.com>