

Video Camera Recorder Hi8

Operating Instructions

Before operating the unit, please read this manual thoroughly, and retain it for future reference.

Bruksanvisning

Läs noga igenom bruksanvisningen för att lära känna till videokameran och dess användning. Spara bruksanvisningen.

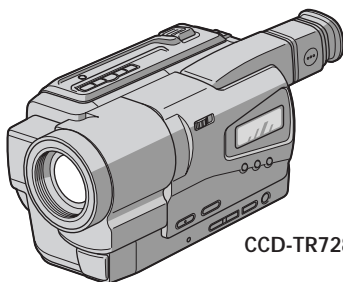

CCD-TR728E

Handycam



video Hi8

CCD-TR618E/TR718E/TR728E

Hi8

Welcome!

Congratulations on your purchase of this Sony Handycam® camcorder. With your Handycam, you can capture life's precious moments with superior picture and sound quality. Your Handycam is loaded with advanced features, but at the same time it is very easy to use. You will soon be producing home video that you can enjoy for years to come.

WARNING



To prevent fire or shock hazard, do not expose the unit to rain or moisture.

To avoid electrical shock, do not open the cabinet.

Refer servicing to qualified personnel only.

NOTICE ON THE SUPPLIED AC POWER ADAPTOR FOR CUSTOMERS IN THE UNITED KINGDOM

A moulded plug complying with BS1363 is fitted to this equipment for your safety and convenience.

Should the fuse in the plug supplied need to be replaced, a 5 AMP fuse approved by ASTA or BSI to BS1362 (i.e., marked with  or  mark) must be used.

If the plug supplied with this equipment has a detachable fuse cover, be sure to attach the fuse cover after you change the fuse. Never use the plug without the fuse cover. If you should lose the fuse cover, please contact your nearest Sony service station.

Välkommen!

Grattis till ditt val av Sonys videokamera Handycam®! Med din nya Handycam Vision kan du fånga viktiga händelser i ditt liv på ett videoband med förstklassig bild- och ljudkvalitet.

Denna mångsidiga Handycam® har avancerade egenskaper, men är ändå enkel att använda. Snart har du en samling videofilmer som du kan njuta av i årtal.

VARNING!

Utsätt inte videokameran för regn och fukt för att undvika risken för brand och/eller elektriska stötar.

Öppna inte höljet. Det kan resultera i risk för elektriska stötar.

Överlåt allt underhålls- och reparationsarbete till fackkunniga tekniker.

Main Features

Functions to adjust exposure (in the recording mode)

- In a dark place NIGHTSHOT (p. 31)
- In dark environments such as sunset, fireworks, or general night views Sunset & moon mode (p. 46)
- Shooting backlit subjects BACK LIGHT (p. 30)
- In spotlight, such as at the theatre or a formal event Spotlight mode (p. 46)
- In strong light or reflected light, such as at a beach in midsummer or on a ski slope Beach & ski mode (p. 46)

Functions to give images more impact (in the recording mode)

- Smooth transition between scenes FADER (p. 41)
- Digital processing of images PICTURE EFFECT (p. 44)
- Creating a soft background for subjects Soft portrait mode (p. 46)
- Superimposing a title TITLE (p. 52)

Functions to give a natural appearance to your recordings (in the recording mode)

- Preventing deterioration of picture quality in digital zoom D ZOOM [MENU] (p. 64)
The default setting is set to OFF.
(To zoom greater than 20×, select the digital zoom power in D ZOOM in the menu settings.)
- Focusing manually Manual focus (p. 50)
- Shooting distant subjects Landscape mode (p. 46)
- Recording fast-moving subjects Sports lesson mode (p. 46)

Functions to use in editing (in the recording mode)

- Watching the picture on a wide-screen TV Wide mode (p. 39)
- Recording with the date/time Date and time (p. 33)
- Enhancing old tapes ORC [MENU] (p. 66)

Functions to use after recording (in the playback mode)

- Correcting jitter TBC [MENU] (p. 65)
- Correcting colour noise DNR [MENU] (p. 65)

Huvudegenskaper

Funktioner för styrning av exponering (under inspelning)

- I mörker: NIGHTSHOT (sid. 31)
- I dålig belysning som vid solnedgång, tagning av fyrverkeri eller nattscener: tagning vid solnedgång & i månsken (sid. 46)
- Tagning i motljus (motljuskompensering): BACK LIGHT (sid. 30)
- I strålkastarljus som på en teaterscen m. m.: tagning i strålkastarljus (sid. 46)
- I solsken vid midsommartid eller i skidbacke: tagning på badstrand & i snölandskap (sid. 46)

Funktioner som ger bilderna slagkraft (under inspelning)

- Störningsfri bildövergång: bildtoning in/ut, FADER (sid. 41)
- Digital bildbehandling: PICTURE EFFECT (sid. 44)
- Tagning mot mjuk bakgrund: tagning av porträtt (sid. 46)
- Pålägg av rubriker: TITLE (sid. 52)

Funktioner som ger naturligare inspelningar (under inspelning)

- Att förhindra sämre bildkvalitet på grund av digital zoomning: D ZOOM (rad på meny) (sid. 64)
Normalläget är OFF.
(Välj önskat, digitalt zoomläge på raden D ZOOM på menyn till zoomning som överstiger 20×).
- Manuell bildskärpa: manuell inställning av bildskärpa (sid. 50)
- Tagning av motiv på långt avstånd: tagning av landskapsbilder (sid. 46)
- Inspelning av motiv som rör sig snabbt: tagning av sportscener (sid. 46)

Funktioner som används vid redigering (under inspelning)

- Bildvisning på wide-tv: wide-format (sid. 39)
- Pålägg av datum/tid under inspelning: DATE och TIME (sid. 33)
- Bästa bildkvalitet från alla typer av band: ORC (rad på meny) (sid. 71)

Funktioner som används efter inspelning (under uppspelning)

- Korrektion av fäsjitter: TBC (rad på meny) (sid. 70)
- Reducering av bildbrus: DNR (rad på meny) (sid. 70)

Table of contents

Main Features	3
Checking supplied accessories	7

Quick Start Guide

Getting started

Using this manual	12
Step 1 Preparing the power supply	14
Installing the battery pack	14
Charging the battery pack	15
Connecting to the mains	19
Step 2 Setting the date and time	21
Step 3 Inserting a cassette	23

Recording – Basics

Recording a picture	25
Shooting backlit subjects	
– BACK LIGHT	30
Shooting in the dark	
– NightShot	31
Superimposing the date and time on pictures	33

Playback – Basics

Connections for playback	34
Playing back a tape	36

Advanced Recording Operation

Using the wide mode	39
Using the fader function	41
Using special effects	
– Picture effect	44
Using the PROGRAM AE function	46
Adjusting the exposure manually	49
Focusing manually	50
Superimposing a title	52
Making your own titles	54
Using the built-in light	56

Editing

Dubbing a tape	60
----------------------	----

Customizing Your Camcorder

Changing the menu settings	62
----------------------------------	----

Troubleshooting

Types of trouble and their solutions	74
Self-diagnosis display	77
Warning indicators and messages	78

Additional Information

Usable cassettes and playback modes	86
About “InfoLITHIUM” battery	88
Using your camcorder abroad	90
Maintenance information and precautions	
.....	91
Specifications	98

Quick Reference

Identifying the parts and controls	100
Index	109

Innehåll

Huvudegenskaper	4
Kontroll av medföljande tillbehör	7

Snabbstart	10
-------------------------	----

Förberedelser

Denna bruksanvisning och dess användning	12
Steg 1 Strömförsörjning	14
Montering av laddningsbart batteri	14
Laddning av batteri	15
Nätanslutning	19
Steg 2 Datum/tidsinställning	21
Steg 3 Isättning av videokassett	23

Inspelning – Grundläggande

Inspelning på denna videokamera	25
Tagning i motljus – BACK LIGHT	30
Tagning av nattscener	
– NightShot	31
Inspelning med datum och tid	33

Uppspelning – Grundläggande

Anslutningarna för uppspelning	34
Uppspelning av videoband	36

Avancerad uppspelning

Inspelning i wide-format (16:9)	39
Bildtoning in/ut	41
Inspelning av trickbilder	
– Trickbilder	44
Exponeringsautomatik PROGRAM AE	46
Fininställning av exponering	49
Manuell inställning av bildskärpa	50
Pålägg av förvalda rubriker	52
Lagring av egna texter	54
Inbyggt videoljus	56

Redigering

Kopiering av videoband	60
------------------------------	----

Skräddarsydda inställningar

Ändring av inställningar på menyer	62
--	----

Felsökning

Fel som kan uppstå och motsvarande åtgärder	80
Visning av självdiagnostiska felkoder	83
Varningsindikeringar och meddelanden ...	84

Övrigt

Lämpliga videokassetter och bandhastighet	86
Om InfoLITHIUM-batterier	88
Hur videokameran används utomlands	90
Underhåll/Att observera	91
Tekniska data	99

Snabbguide

Reglage och deras benämningar	100
Alfabetiskt register	110

Checking supplied accessories

Make sure that the following accessories are supplied with your camcorder.

Kontroll av medföljande tillbehör

Kontrollera att de nedanstående tillbehören har levererats med videokameran:

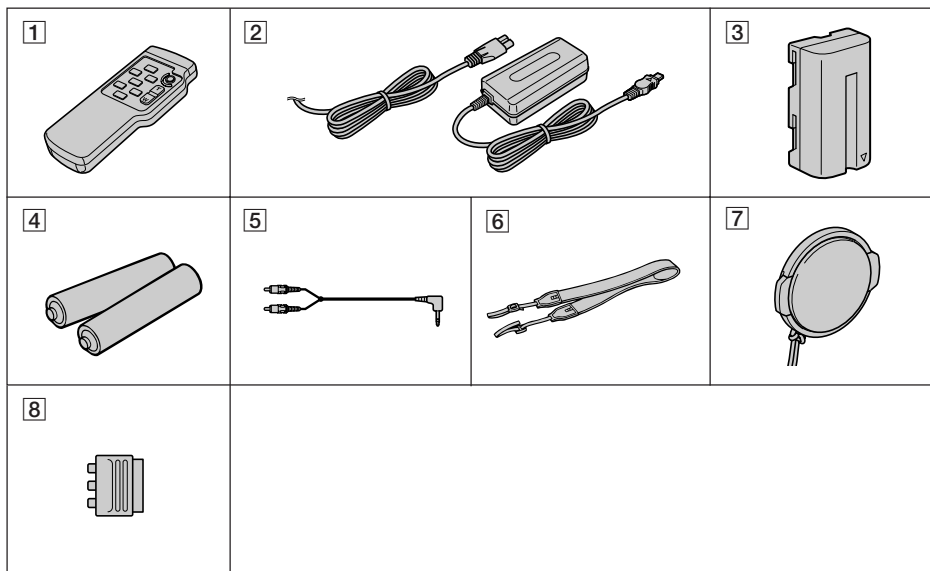

- | | |
|--|--|
| <p>1 Wireless Remote Commander (1)
(p. 105)
CCD-TR728E only</p> | <p>1 Trådlös fjärrkontroll (1) (sid. 105)
Levereras med CCD-TR728E</p> |
| <p>2 AC-L10A/L10B/L10C AC power adaptor (1),
Mains lead (1) (p. 15)</p> | <p>2 Nätadapter AC-L10A/L10B/L10C (1)/
Nätkabel (1) (sid. 15)</p> |
| <p>3 NP-F330 battery pack (1) (p. 14, 15)</p> | <p>3 Laddningsbart batteri NP-F330 (1)
(sid. 14, 15)</p> |
| <p>4 R6 (size AA) battery for Remote
Commander (2) (p. 105)
CCD-TR728E only</p> | <p>4 Batterier R6 (storlek AA) för
fjärrkontrollens drift (2) (sid. 105)
Levereras med CCD-TR728E</p> |
| <p>5 A/V connecting cable (1) (p. 34)</p> | <p>5 Ljud/videokabel (1) (sid. 34)</p> |
| <p>6 Shoulder strap (1) (p. 102)</p> | <p>6 Axelrem (1) (sid. 102)</p> |
| <p>7 Lens cap (1) (p. 25, 103)</p> | <p>7 Objektivskydd (1) (sid. 25, 103)</p> |
| <p>8 21-pin adaptor (1) (p. 35)
CCD-TR718E/TR728E only</p> | <p>8 21-polig adapter (1) (sid. 35)
gäller CCD-TR718E/TR728E</p> |

Contents of the recording cannot be compensated if recording or playback is not made due to a malfunction of the camcorder, storage media, etc.

Sony åtar sig inte något som helst ansvar för att inspelning/uppspelning inte äger rum på grund av att det uppstått något fel på videokameran, videobandet m. m.

Quick Start Guide



This chapter introduces you to the basic features of your camcorder. See the page in parentheses “ () ” for more information.

1

Connecting the mains lead (p. 19)

Use the battery pack when using your camcorder outdoors (p. 14).

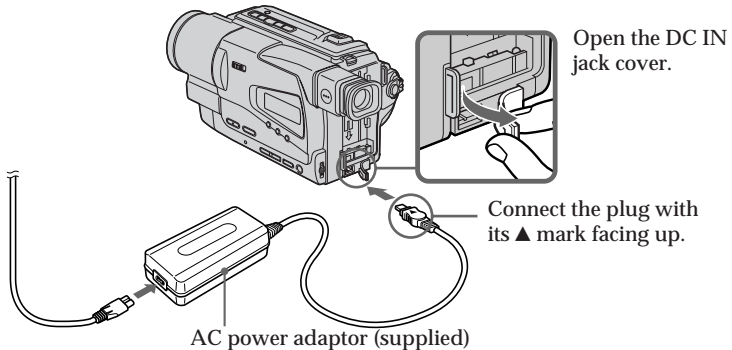

2

Inserting a cassette (p. 23)

- 1 Open the lid of the cassette compartment, and press EJECT. The compartment opens automatically.



- 2 Insert a cassette into the cassette compartment with its window facing out and the write-protect tab on the cassette up.

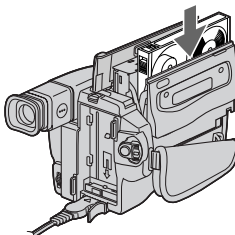

- 3 Close the cassette compartment by pressing the (PUSH) mark on the cassette compartment. The cassette compartment automatically goes down. Close the lid of the cassette compartment.

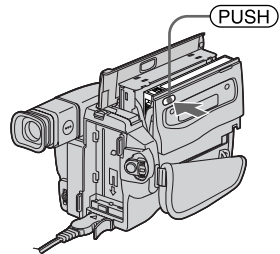

3 Recording a picture (p. 25)

- 1 Remove the lens cap.

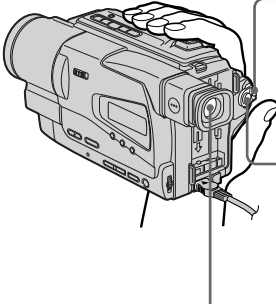

Viewfinder

Use the viewfinder placing your eye against its eyecup. The picture in the viewfinder is black and white.

- 2 Set the POWER switch to CAMERA while pressing the small green button. The picture appears in the viewfinder.

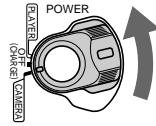

- 3 Press the red button. Your camcorder starts recording. To stop recording, press the red button again.

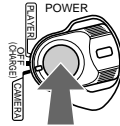

When you purchase your camcorder, the clock setting is set to off. If you want to record the date and time for a picture, set the clock setting before recording (p. 21)

4 Monitoring the playback picture in the viewfinder (p. 27)

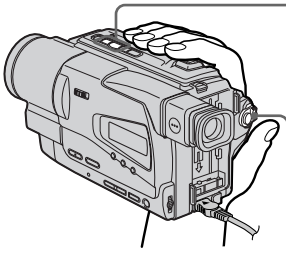

Viewfinder

Use the viewfinder placing your eye against its eyecup. The picture in the viewfinder is black and white.

- 2 Press ◀◀ to rewind the tape.



- 3 Press ▶ to start playback.



- 1 Set the POWER switch to PLAYER while pressing the small green button.

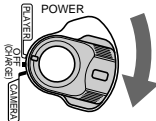

NOTE

Do not pick up your camcorder by holding the viewfinder or the battery pack.

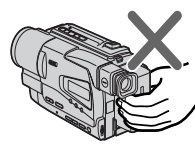
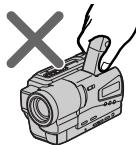

Snabbstart



Detta kapitel beskriver de grundläggande egenskaperna på denna videokamera. Vi hänvisar till sidnumren inom parentestecken () angående detaljer.

1 Nätanslutning (sid. 19)

Driv videokameran med det medföljande laddningsbara batteriet när kameran används utomhus (sid. 14).

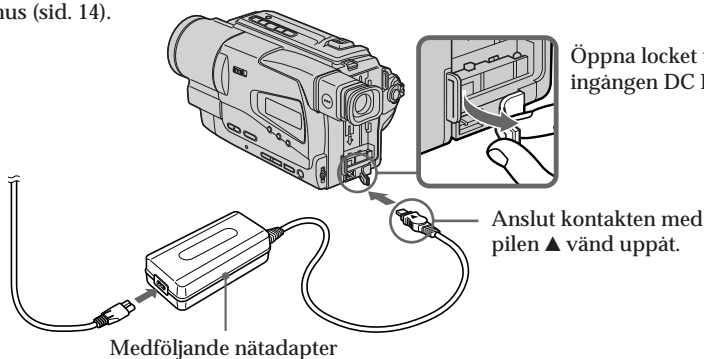

2 Isättning av kassett (sid. 23)

- 1** Öppna locket till kassettfacket och tryck på EJECT. Kassettfacket öppnas automatiskt.



- 2** Sätt in kassetten i kassettfacket med fönstret vänt utåt och med kanten med tungan som skyddar bandet mot radering vänd uppåt.

- 3** Stäng kassettfacket genom att trycka på märkningen (PUSH) på kassettfacket. Kassettfacket stängs och skjuts automatiskt ner. Stäng kassettfacket.

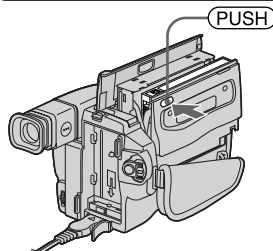
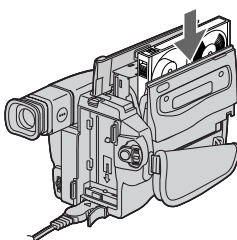
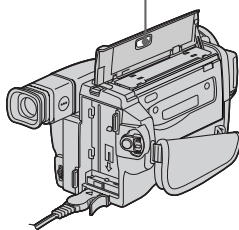

3

Inspelning på denna videokamera (sid. 25)

- 1 Ta loss objektivskyddet.

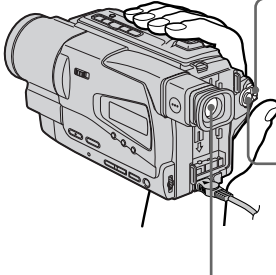

- 2 Håll den lilla, gröna låsknappen intryckt och skjut POWER till läget CAMERA. En bild visas i sökaren.

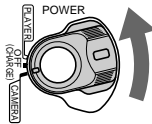

- 3 Tryck på den röda knappen. Inspelningen börjar. Tryck på den röda knappen en gång till för att avbryta inspelningen.

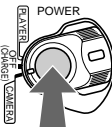

Sökare

Placera ögat mot okularet för att se det som visas i sökaren. Bilden som visas i sökaren är svartvit.

Datomet och tiden har inte ställts in när du köper videokameran. Ställ in datomet/tiden om du vill koda inspelningsdatomet/tiden på videobandet under inspelning (sid. 21).

4

Granskning av videofilm i sökaren (sid. 27)

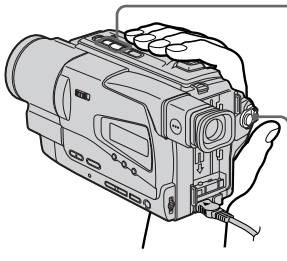

- 2 Tryck på REW ◀◀ för att snabbspola bandet bakåt.



- 3 Tryck på PLAY ▶ för uppspelningsstart.



- 1 Håll den lilla gröna låsknappen intryckt och skjut POWER till läget PLAYER.

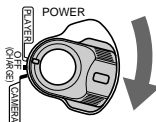

OBS!

Lyft inte upp videokameran genom att hålla i sökaren eller batteriet.

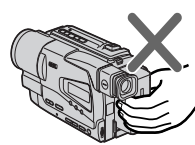
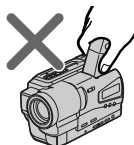

Using this manual

The instructions in this manual are for the three models listed in the table below. Before you start reading this manual and operating your camcorder, check the model number by looking at the bottom of your camcorder. The CCD-TR728E is the model used for illustration purposes. Otherwise, the model name is indicated in the illustrations. Any differences in operation are clearly indicated in the text, for example, "CCD-TR728E only."

As you read through this manual, buttons and settings on your camcorder are shown in capital letters.

e.g. Set the POWER switch to CAMERA.

When you carry out an operation, you can hear a beep sound to indicate that the operation is being carried out.

Denna bruksanvisning och dess användning

Bruksanvisningen beskriver tre modeller som listas i tabellen på denna sida. Kontrollera allra först modellbeteckningen på undersidan.

CCD-TR728E visas på illustrationerna i denna bruksanvisning, om inte en annan modellbeteckning nämns på en illustration.

Skillnaderna i tillvägagångssättet anges tydligt i texten, som t. ex. gäller CCD-TR728E.

De engelska benämningarna på reglage och lägen skrivs med versaler,

som t. ex.: Skjut strömbrytaren POWER till läget CAMERA.

Pipljudet piper till när en åtgärd utförs på kameran för att bekräfta kommandot.

Types of differences/Skillnaderna mellan de olika modellerna

CCD –	TR618E	TR718E	TR728E
Digital zoom/ Digital zoom	450×	460×	560×
Remote sensor/ Fjärrstyrningsmottagare	—	—	●

● Provided/ja

— Not provided/nej

Note on TV colour systems

TV colour systems differ from country to country. To view your recordings on a TV, you need a PAL system-based TV.

Att observera angående färg-tv-system

Färg-tv-systemet varierar från land till land. För bildåtergivning på en tv vid uppspelning av ett videoband på kameran krävs det en tv baserad på färg-tv-systemet PAL.

Precautions on camcorder care

Lens and LCD screen/finder (on mounted models only)

- The LCD screen and the finder are manufactured using extremely high-precision technology so over 99,99% of the pixels are operational for effective use. However, there may be some tiny black points and/or bright points (white, red, blue or green in colour) that constantly appear on the LCD screen and the finder. These points are normal in the manufacturing process and do not affect the recording in any way.
- Do not let your camcorder get wet. Keep your camcorder away from rain and sea water. Letting your camcorder get wet may cause your camcorder to malfunction. Sometimes this malfunction cannot be repaired [a].
- Never leave your camcorder exposed to temperatures above 60°C (140°F), such as in a car parked in the sun or under direct sunlight [b].
- Be careful when placing the camera near a window or outdoors. Exposing the LCD screen, the finder or the lens to direct sunlight for long periods may cause malfunctions [c].
- Do not directly shoot the sun. Doing so might cause your camcorder to malfunction. Take pictures of the sun in low light conditions such as dusk [d].

[a]

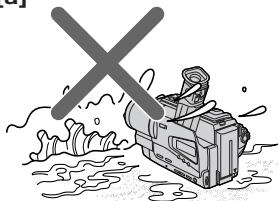

[b]

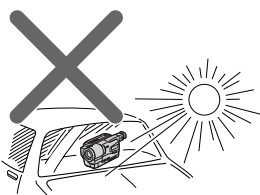

[c]

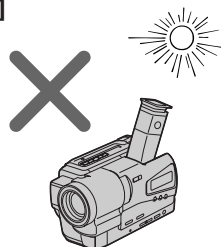

[d]

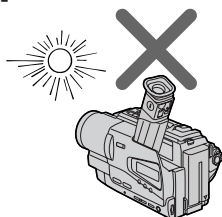

Att observera angående videokamerans skötsel

Sökare och LCD-skärm (gäller endast berörda modeller)

- LCD-skärmen och sökaren är tekniskt avancerade, precisionstillverkade delar, så att över 99,99% av de aktiva färgfosforpunkterna är effektiva bildpunkter. Det kan emellertid hända att små svarta och/eller lysande (röda, blå eller gröna) punkter visas på LCD-skärmen och i sökaren. Det är helt normalt och beror på tillverkningsmetoden. Dessa punkter påverkar inte bildkvaliteten på något sätt.
- Var noga med att videokameran inte blir våt. Skydda videokameran mot regn och havsvattenstänk. Vatten i videokameran resulterar i fel, ibland t. o. m. i reparerbara skador, ill. [a].
- Utsätt inte videokameran för temperaturer som överstiger +60°C, som t. ex. i en bil som står parkerad i solen, ill. [b].
- Var försiktig när du lämnar kameran liggande nära ett fönster eller någonstans utomhus. Om LCD-skärmen/sökaren utsätts för sol under en längre stund, kan det orsaka fel [c].
- Rikta inte videokameran rakt mot solen. Det kan resultera i fel på videokameran. Om du vill filma solen, gör det till exempel i skymning vid solnedgång, ill. [d].

Step 1 Preparing the power supply

Installing the battery pack

Install the battery pack to use your camcorder outdoors.

Slide the battery pack down until it clicks.

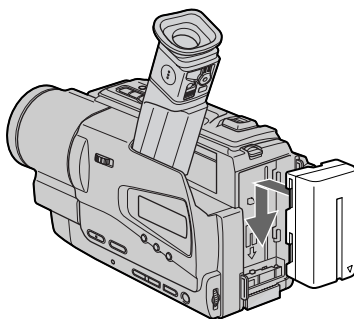

Steg 1 Strömförsörjning

Montering av laddningsbart batteri

Inspelning utomhus: montera det medföljande, laddningsbara batteriet.

Skjut batteriet nedåt så att det klickar till.

To remove the battery pack

Slide the battery pack out in the direction of the arrow while pressing ↓ BATT RELEASE down.

Demontering av laddningsbart batteri

Håll ↓ BATT RELEASE intryckt och ta loss batteriet genom att skjuta det i pilens riktning.

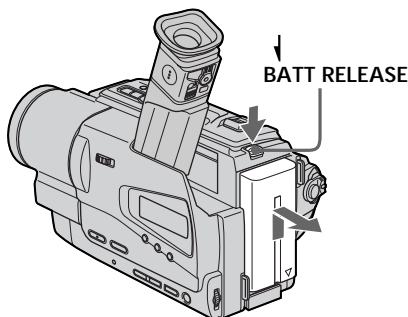

Step 1 Preparing the power supply

Charging the battery pack

Use the battery pack after charging it for your camcorder.

Your camcorder operates only with the "InfoLITHIUM" battery pack (L series).

See page 88 for more information about "Info LITHIUM" battery pack.

- (1) Open the DC IN jack cover and connect the AC power adaptor supplied with your camcorder to the DC IN jack with the plug's ▲ mark facing up.
- (2) Connect the mains lead to the AC power adaptor.
- (3) Connect the mains lead to the mains.
- (4) Set the POWER switch to OFF (CHARGE). Charging begins. The remaining battery time is indicated in minutes on the display window.

The charging is completed when the remaining battery indicator changes to  and the FULL appears on the display window.

Steg 1 Strömförsörjning

Laddning av batteri

Ladda batteriet på kameran innan kameran drivs med batteriet.

Denna kamera drivs med ett InfoLITHIUM-batteri (i L-serien).

Se sid. 88 för detaljerad information om InfoLITHIUM-batterier.

- (1) Öppna locket till ingången DC IN och anslut kontakten på kabeln från nätadaptorn till ingången DC IN med pilen ▲ på kontakten vänd uppåt.
- (2) Anslut nätkabeln till nätadaptorn.
- (3) Anslut nätkabeln till ett nätuttag.
- (4) Skjut strömbrytaren POWER till fränslaget läge OFF (CHARGE). Laddningen börjar. Den återstående batteridrifttiden visas i minuter i teckenfönstret.

Batteriet har laddats upp när  och FULL visas i teckenfönstret.

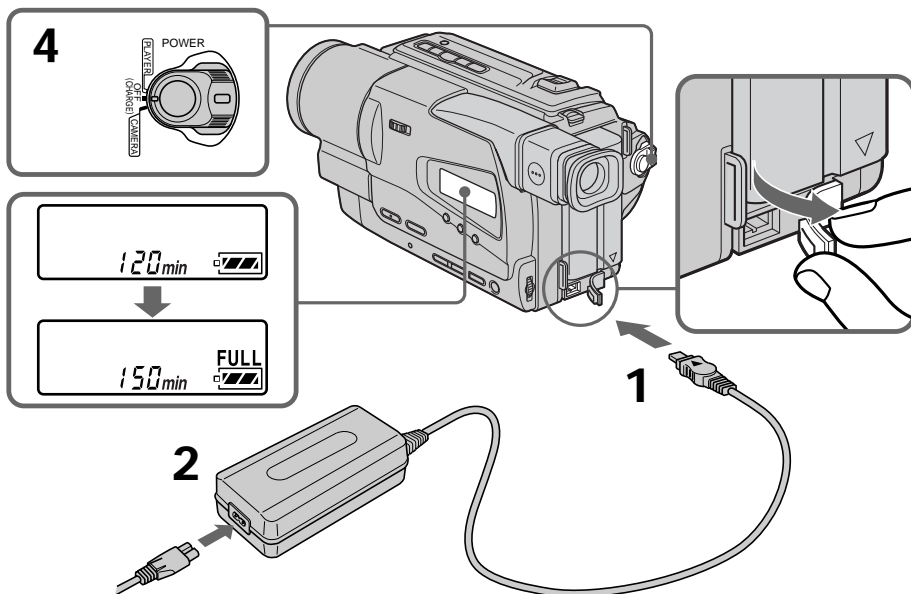

Step 1 Preparing the power supply

After charging the battery pack

Disconnect the AC power adaptor from the DC IN jack on your camcorder.

Notes

- Prevent metallic objects from coming into contact with the metal parts of the DC plug of the AC power adaptor. This may cause a short-circuit, damaging the AC power adaptor.
- Keep the battery pack dry.
- When the battery pack is not to be used for a long time, charge the battery pack fully, and then use it until it fully discharges again. Do this once a year. Keep the battery pack in a cool place.

Until your camcorder calculates the actual remaining battery time

“---- min” appears in the display window.

While charging the battery pack, no indicator appears or the indicator flashes in the display window in the following cases

- The battery pack is not installed correctly.
- Something is wrong with the battery pack.

If the power may go off although the battery remaining indicator indicates that the battery pack has enough power to operate.

Charge the battery pack fully again so that the indication on the battery remaining indicator is correct.

Steg 1 Strömförsörjning

Efter att batteriet har laddats

Koppla ur nätadaptern från ingången DC IN på kameran.

OBS!

- Var noga med att inga metallföremål kommer i kontakt med metalldelarna på kontakten på likströmskabeln. Det kan resultera i kortslutning och skada nätadaptern.
- Se till att batteriet alltid är torrt.
- När videokameran inte skall drivas med batteriet under en längre tid: ladda batteriet helt och använd det sedan tills det har laddats ur. Gör detta en gång varje år, förvara det i ett svalt utrymme.

Under tiden när videokameran beräknar den återstående batteridrifttiden, visas ---- min i teckenfönstret.

Under laddning visas inte den återstående batteridrifttiden eller så blinkar tiden i nedanstående fall

- när batteriet inte har monterats på rätt sätt,
- när det är fel på batteriet.

Strömmen kan slås av trots att den återstående batteridrifttiden anger att batteriet ännu inte har laddats ur
Ladda i detta fall batteriet så att rätt, återstående batteridrifttid visas.

Charging time/Laddningstid

Battery pack/ Laddningsbart batteri	Full charge / Full laddning
NP-F330 (supplied)/(medföljer)	150
NP-F530/F550	210
NP-F730/F750	300
NP-F930/F950	390
NP-F960	420

Approximate number of minutes to charge an empty battery pack.

Ca. antal minuter för laddning av tomt batteri.

Recording time/Inspelningstid

Battery pack/ Laddningsbart batteri	Continuous*/ Kontinuerlig*	Typical**/ Typisk**
NP-F330 (supplied)/(medföljer)	140	75
NP-F530	245	135
NP-F550	280	155
NP-F730	500	275
NP-F750	580	320
NP-F930	780	430
NP-F950	900	495
NP-F960	1035	570

Approximate number of minutes when you use a fully charged battery pack

Ca. minuter när batteriet är fulladdat

- * Approximate continuous recording time at 25°C (77°F). The battery life will be shorter if you use your camcorder in a cold environment.
- ** Approximate number of minutes when recording while you repeat recording start/stop, zooming and turning the power on/off. The actual battery life may be shorter.

- * Ca. min. kontinuerlig inspelningstid vid 25°C. Inspelningstiden blir kortare när det är kallt.
- ** Ca. min. kontinuerlig inspelningstid när tagningen sätts igång/avbryts, zoomen används och strömmen slås på/av under inspelningen. Den praktiska batteridrifttiden kan vara något kortare.

Step 1 Preparing the power supply

Steg 1 Strömförsörjning



Playing time/Uppspelningstid

Battery pack/ Laddningsbart batteri	
NP-F330 (supplied)/(medföljer)	145
NP-F530	260
NP-F550	295
NP-F730	525
NP-F750	610
NP-F930	825
NP-F950	930
NP-F960	1090

Approximate number of minutes when you use a fully charged battery pack

The battery life will be shorter if you use your camcorder in a cold environment.

What is "InfoLITHIUM"?

The "InfoLITHIUM" is a lithium ion battery pack which can exchange data such as battery consumption with compatible electronic equipment. This unit is compatible with the "InfoLITHIUM" battery pack (L series). Your camcorder operates only with the "InfoLITHIUM" battery. "InfoLITHIUM" L series battery packs have the  InfoLITHIUM  mark. "InfoLITHIUM" is a trademark of Sony Corporation.

Ca. minuter när batteriet är fulladdat.

Uppspelningstiden blir kortare när det är kallt.

Vad är InfoLITHIUM?

InfoLITHIUM-batterierna är litiumjonbatterier som överför information om återstående batterikapacitet till kompatibla videoprodukter som drivs med dessa laddningsbara batterier. Denna videokamera är kompatibel med laddningsbara InfoLITHIUM-batterier (i L-serien) och kan bara drivas med ett InfoLITHIUM-batteri i L-serien. InfoLITHIUM-batterierna har märkts med  InfoLITHIUM . InfoLITHIUM är ett skyddat varumärke som registrerats av Sony Corporation.

Step 1 Preparing the power supply

Connecting to the mains

When you use your camcorder for a long time, we recommend that you power it from the mains using the AC power adaptor.

- (1) Open the DC IN jack cover, and connect the AC power adaptor to the DC IN jack on your camcorder with the plug's ▲ mark facing up.
- (2) Connect the mains lead to the AC power adaptor.
- (3) Connect the mains lead to the mains.

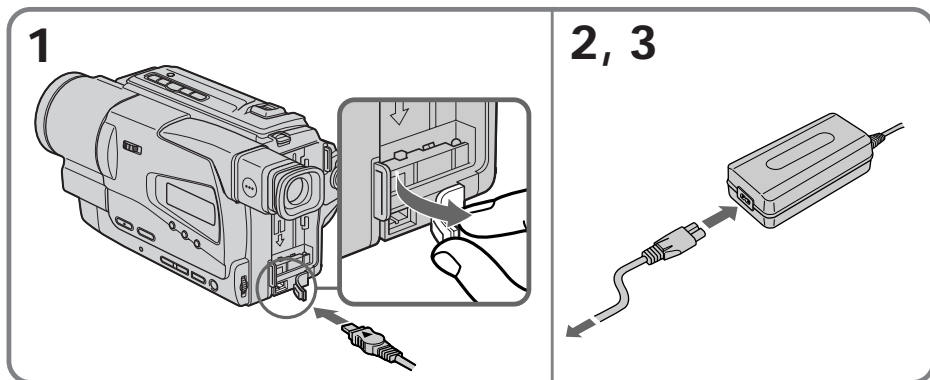

Steg 1 Strömförsörjning

Nätanslutning

Vi rekommenderar nät drift med medföljande nätadapter när kameran skall användas under en längre tid.

- (1) Öppna locket till ingången DC IN och anslut kontakten på kabeln från nätadaptern till DC IN med pilen ▲ på kontakten vänd uppåt.
- (2) Anslut nätkabeln till nätadaptern.
- (3) Anslut nätkabeln till ett nätuttag.

Step 1 Preparing the power supply

PRECAUTION

The set is not disconnected from the AC power source (mains) as long as it is connected to the mains, even if the set itself has been turned off.

Notes

- The AC power adaptor can supply power even if the battery pack is attached to your camcorder.
- The DC IN jack has “source priority”. This means that the battery pack cannot supply any power if the mains lead is connected to the DC IN jack, even when the mains lead is not plugged into the mains.
- Place the AC power adaptor near mains. While using the AC power adaptor, if any trouble occurs with this unit, disconnect the plug from the mains as soon as possible to cut off the power.

Using a car battery

Use Sony DC Adaptor/Charger (optional).

Steg 1 Strömförsörjning

ATT OBSERVERA

Nätströmtillförseln avbryts inte så länge stickkontakten sitter i ett vägguttag, inte ens när strömmen slås av.

OBS!

- Nätadaptern strömförsörjer videokameran, oavsett om batteriet har monterats på kameran eller inte.
- Ingången DC IN har prioritet, d. v. s. batteriet driver inte kameran efter att kabeln från nätadaptern har anslutits till ingången DC IN, oavsett om nätkabeln har anslutits till ett nätuttag eller inte.
- Placera nätadaptern nära nätuttaget när videokameran drivs nätansluten. Om det skulle uppstå något fel, koppla ur nätkabeln från nätuttaget så fort som möjligt så att strömmen slås av.

Bilbatteridrift

Använd Sonys biladapter/laddare (tillval).

Step 2 Setting the date and time

Set the date and time settings when you use your camcorder for the first time.

If you do not use your camcorder for about 4 months, the date and time settings may be released (bars may appear) because the built-in rechargeable lithium cell in your camcorder will have been discharged.

First, set the year, then the month, the day, the hour and then the minute.

- (1) While your camcorder is in CAMERA mode, press MENU to display the menu.
- (2) Turn the SEL/PUSH EXEC dial to select , then press the dial.
- (3) Turn the SEL/PUSH EXEC dial to select CLOCK SET, then press the dial.
- (4) Turn the SEL/PUSH EXEC dial to adjust the desired year, then press the dial.
- (5) Set the month, day and hour by turning the SEL/PUSH EXEC dial and pressing the dial.
- (6) Set the minute by turning the SEL/PUSH EXEC dial and pressing the dial by the time signal. The clock starts to move.
- (7) Press MENU to make the menu disappear. The time indicator appears.

Steg 2 Datum/ tidsinställning

Ställ in datumet och tiden när du använder videokameran för första gången.

Datumet och tiden kan raderas ur minnet när videokameran får ligga oanvänd i ca. fyra månader (streck visas istället för datum och tid). Raderingen beror på att det inbyggda litiumbatteriet har laddats ur. Ställ in årtalet, månaden, datumet, timtalet och minuterna i den ordningen.

- (1) Skjut POWER till läget CAMERA och tryck på MENU. Meny:n visas.
- (2) Vrid på ratten SEL/PUSH EXEC för att välja ikonen . Tryck på ratten.
- (3) Vrid på ratten SEL/PUSH EXEC för att välja raden CLOCK SET. Tryck på ratten.
- (4) Vrid på ratten SEL/PUSH EXEC för att ställa in årtalet. Tryck på ratten.
- (5) Vrid på ratten SEL/PUSH EXEC för att ställa in månaden, datumet och timtalet. Tryck på ratten.
- (6) Vrid på ratten SEL/PUSH EXEC för att ställa in minuterna. Lyssna på tidsangivelsen t. ex. över telefon och tryck på ratten. Klockan börjar gå.
- (7) Tryck på MENU. Meny:n slocknar. Tiden visas.

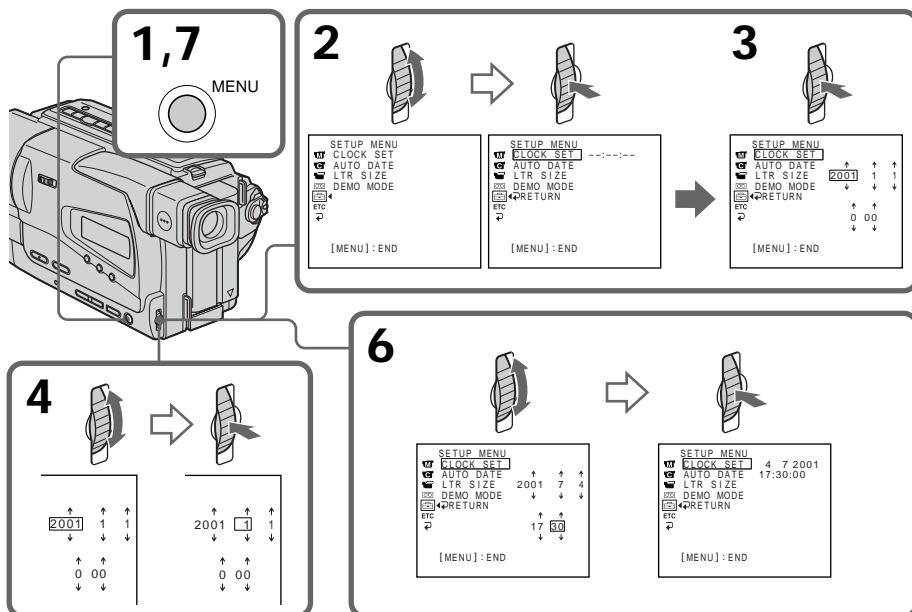

Step 2 Setting the date and time

To check the preset date and time

Press DATE to display the date indicator.
Press TIME to display the time indicator.
Press DATE (or TIME) and then press TIME (or DATE) to simultaneously display the date and local time indicator.
Press DATE and/or TIME again. The date and/or time indicator disappears.

The year changes as follows:



Auto date function

When you use your camcorder for the first time, turn it on and reset the date and time to your local time before you start recording (p. 21). The date is automatically recorded for 10 seconds after you start recording (**Auto date function**). This function works only once a day.

Note on the time indicator

The internal clock of your camcorder operates on a 24-hour cycle.

Note on the auto date function

You can change the AUTO DATE setting by selecting ON or OFF in the menu settings. The auto date function automatically displays the date once a day.

However, the date may automatically appear more than once a day if:

- you reset the date and time.
- you eject and insert the tape again.
- you stop recording within 10 seconds.
- you set AUTO DATE to OFF once and set it back to ON in the menu settings.

Steg 2 Datum/tidsinställning

Kontroll av datum/tid

Tryck DATE för att kontrollera datumet.
Tryck på TIME för att kontrollera tiden.
Tryck på DATE (eller TIME) och sedan på TIME (eller DATE) så att både datumet och tiden visas.
Tryck på DATE och/eller TIME. Datumet och tiden slocknar.

Årtalet ändras enligt nedanstående:

Automatisk kodning av inspelningsdatum

När du börjar använda kameran för första gången, slå först på kameran och ställ sedan in datumet och lokaltiden (sid. 21). Efter detta kodas datumet automatiskt på videobandet (**automatisk kodning av datum**) under de första tio sekunderna efter inspelningsstart. Datumet kodas en gång/dagligen på isatt videoband.

Att observera angående tidsangivelse

Tidsangivelsen är en 24-timmars tidsangivelse.

Att observera angående automatisk kodning av datum

Det är möjligt att välja läget ON eller OFF på raden AUTO DATE på menyn. Efter val av läget ON visas och kodas datumet en gång/dagligen på isatt videoband.

Datumet kan också visas oftare i nedanstående fall:

- efter inställning av datum/tid,
- efter att kassetten först tas ur och därefter sätts in på nytt,
- när inspelningen avbryts inom tio sekunder efter inspelningsstart,
- när lägesinställningen på raden AUTO DATE först ändras till OFF och sedan till ON igen.

Step 3 Inserting a cassette

When you want to record in the Hi8 system, use Hi8 video cassettes **Hi8**.

- (1) Prepare the power supply (p. 14).
- (2) Open the lid of the cassette compartment, and press EJECT. The cassette compartment opens automatically.
- (3) Insert a cassette with its window facing out and the write-protect tab on the cassette up.
- (4) Close the cassette compartment by pressing the **(PUSH)** mark on the cassette compartment. The cassette compartment automatically goes down.
- (5) Close the lid of the cassette compartment.

Steg 3 Isättning av videokasset

Sätt in en kasset märkt med **Hi8** för att spela in enligt videoformatet **Hi8**.

- (1) Gör strömkällan klar för videokamerans drift. Montera/anslut den (sid. 14).
- (2) Öppna locket till kassetfacket och tryck på EJECT. Kassetfacket skjuts upp och öppnas automatiskt.
- (3) Sätt in kassetten med fönstret vänt utåt och med kanten med tungan som skyddar bandet mot radering vänd uppåt.
- (4) Stäng kassetfacket genom att trycka på märket **(PUSH)** på kassetfacket. Kassetfacket skjuts automatiskt ned.
- (5) Stäng locket till kassetfacket.

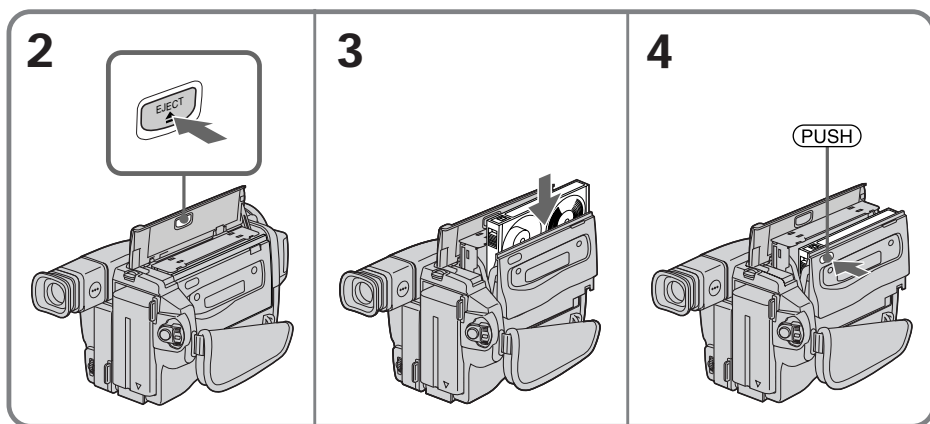

To eject a cassette

Follow the procedure above, and eject the cassette in step 3.

Urtagning av videokasset

Följ de ovanstående anvisningarna och ta ur kassetten under punkt 3.

Step 3 Inserting a cassette

Notes

- Do not press the cassette compartment down. Doing so may cause a malfunction.
- The cassette compartment may not be closed when you press any part of the cassette compartment other than the **(PUSH)** mark.
- Do not pick up your camcorder by holding the lid of the cassette compartment.

Steg 3 Isättning av videokassett

OBS!

- Tryck inte kassettfacket nedåt. Det kan skada kameran.
- Det kan hända att kassettfacket inte stängs när du trycker på någon annan del än märket **(PUSH)** på kassettfacket.
- Lyft inte upp videokameran genom att hålla i kassettfackslocket.

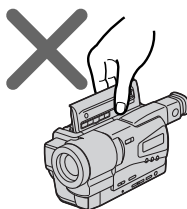

To prevent accidental erasure

Slide the write-protect tab on the cassette to expose the red mark.

Hur bandet skyddas mot radering av misstag

Skjut ut den röda tungan så att den täcker hålet på kassetten.

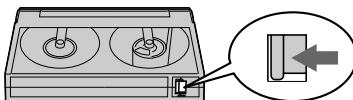

Inspelning på denna videokamera

Recording a picture

Your camcorder automatically focuses for you.

- (1) Remove the lens cap by pressing both knobs on its sides and attach the lens cap to the grip strap.
- (2) Install the power source and insert a cassette. See "Step 1" to "Step 3" for more information (p. 14 to 24).
- (3) Set the POWER switch to CAMERA while pressing the small green button. Your camcorder is set to the standby mode.
- (4) Press START/STOP. Your camcorder starts recording. The REC indicator appears. The camera recording lamp located on the front of your camcorder lights up. To stop recording, press START/STOP again. The recording lamp lights up in the viewfinder during recording.

Inställning av bildskärpa görs automatiskt på denna videokamera.

- (1) Ta loss objektivskyddet genom att trycka in de två lås som finns på omkretsen. Fäst objektivskyddet i stödremstampen.
- (2) Montera/anslut tillbehöret för strömförsörjning. Se Steg 1 - Steg 3 på sid. 14-24 för detaljerad beskrivning.
- (3) Håll den lilla, gröna läsknappen intryckt och skjut POWER till läget CAMERA. Videokameran kopplas nu om till beredskap för inspelningsstart.
- (4) Tryck på START/STOP. Inspelningen börjar. REC visas. Inspelningsindikatorn på framsidan tänds. Tryck en gång till på START/STOP för att avbryta inspelningen. Den röda inspelningsindikeringen tänds i sökaren.

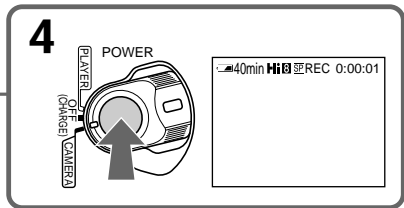
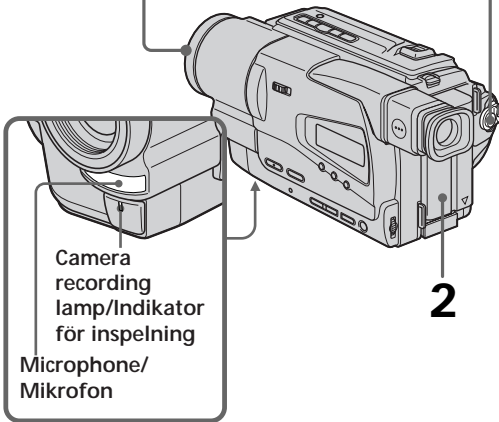
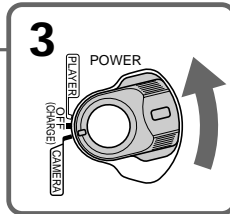
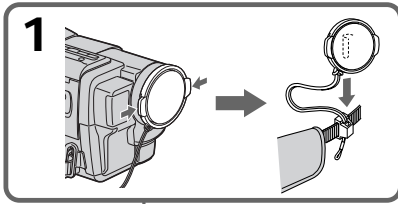

Recording a picture

Note

Fasten the grip strap firmly. Do not touch the built-in microphone during recording.

To enable smooth transition

You can make the transition between the last scene you recorded and the next scene smooth as long as you do not eject the cassette even if you turn off your camcorder. When you change the battery pack, set the POWER switch to OFF (CHARGE).

If you leave your camcorder in the standby mode for 5 minutes while the cassette is inserted

Your camcorder automatically turns off. This is to save battery power and to prevent battery and tape wear. To resume the standby mode, set the POWER switch to OFF (CHARGE) once, then turn it to CAMERA again.

To set the counter to 0:00:00

Press COUNTER RESET (p. 103).

After recording

- (1) Set the POWER switch to OFF (CHARGE).
- (2) Eject the cassette.
- (3) Attach the lens cap

After using your camcorder

Remove the battery pack from your camcorder to avoid turning on the built-in light accidentally.

Inspelning på denna videokamera

OBS!

Se till att stödremmen har dragits åt ordentligt. Vidrör inte mikrofonen under inspelning.

Smidig bildövergång utan störningar

Bildövergången mellan den senast inspelade och den nästa scenen blir störningsfri, också när strömmen slås av, när kassetten inte tas ut ur kameran mellan inspelningarna. Skjut POWER till läger OFF (CHARGE) när du byter ut batteriet mot ett nytt.

När kameran står i beredskap för inspelningsstart i över fem minuter och en kassett ligger i kassettfacket,

slås strömmen automatiskt av. Det sparar batteriström och förhindrar att batteriet och bandet slits. Återgång till beredskap för inspelningsstart: skjut POWER först till läget OFF (CHARGE) och sedan till läget CAMERA igen.

Nollställning av räkneverk till 0:00:00

Tryck på COUNTER RESET (sid. 103).

Efter avslutad inspelning

- (1) Skjut POWER till läget OFF (CHARGE).
- (2) Ta ut kassetten ur kassettfacket.
- (3) Sätt på objektivskyddet på objektivet.

Efter avslutad användning

Demontera batteriet från kameran för att undvika att det inbyggda videoljuset tänds av misstag.

Recording a picture

To record pictures with the viewfinder – adjusting the viewfinder

Adjust the viewfinder lens to your eyesight so that the indicators in the viewfinder come into sharp focus.

Lift up the viewfinder and move the viewfinder lens adjustment lever.

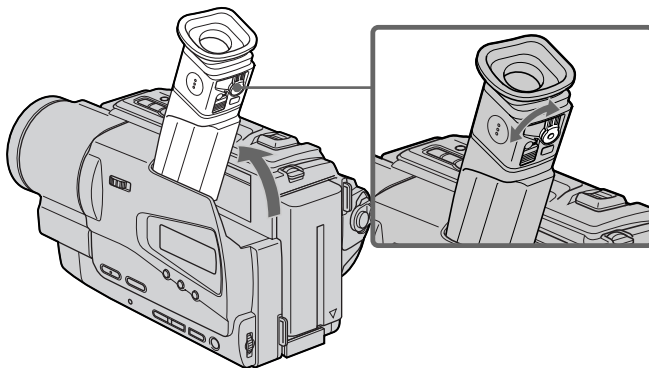

Inspelning på denna videokamera

När sökaren används – ställ in siktkorrigeringslinsen

Ställ in siktkorrigeringslinsen enligt din syn så att indikeringarna visas tydligt i sökaren.

Lyft upp sökaren och vrid på spaken för inställning av siktkorrigeringslins.

Recording a picture

Using the zoom feature

Move the power zoom lever a little for a slower zoom. Move it further for a faster zoom.

Using the zoom function sparingly results in better-looking recordings.

“T” side: for telephoto (subject appears closer)

“W” side: for wide-angle (subject appears farther away)

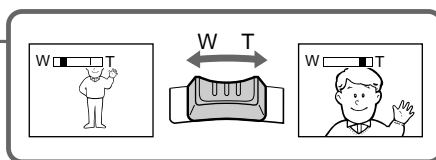
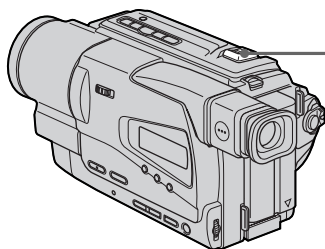

Zoom greater than 20× is performed digitally. To activate digital zoom, select the digital zoom power in D ZOOM in the menu settings (p. 64). The picture quality deteriorates as the picture is processed digitally.

Inspelning på denna videokamera

Zoomning in/ut

Skjut relativt långsamt på motorzoomspaken för långsammare zoomning. Skjut snabbt på den för snabbare zoomning.

Videofilmen blir bättre när zoomen inte används för ofta.

Sidan T : avsedd för zoomning in mot teleläget (det verkar som om avståndet till motivet blir kortare)

Sidan W : avsedd för zoomning ut mot vidvinkelläget (det verkar som om avståndet till motivet blir längre)

Över 20 gånger zoomning sker digitalt. Övergång till digital zoom: välj önskat läge på raden D ZOOM på menyn (sid. 69). Bildkvaliteten försämras när den digitala zoomen används.

The right side of the bar shows the digital zooming zone. The digital zooming zone appears when you select the digital zoom power in D ZOOM in the menu settings. / Zonen till höger om mittlinjen är zonen för digital zoom. Den digitala zoomningszonen visas efter val av ett digitalt zoomningsläge på raden D ZOOM på menyn.

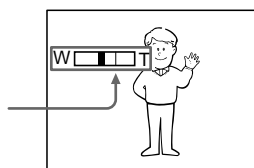

Recording a picture

When you shoot close to a subject

If you cannot get a sharp focus, move the power zoom lever to the "W" side until the focus is sharp. You can shoot a subject that is at least about 80 cm (about 2 feet 5/8 inch) away from the lens surface in the telephoto position, or about 1 cm (about 1/2 inch) away in the wide-angle position.

Notes on digital zoom

- Digital zoom starts to function when zoom exceeds 20x.
- The picture quality deteriorates as you go toward the "T" side.

Indicators displayed in the recording mode

The indicators are not recorded on tape.

Inspelning på denna videokamera

Vid närbildstagning

och när bildskärpan inte ställs in på rätt sätt, skjut då motorzoomspaken mot läget W tills bildskärpan blir bra. Närbildsgränsen i teleläget är ca. 80 cm och i vidvinkelläget ca. en cm, räknat från objektivets framsida.

Att observera angående digital zoom

- Över 20 gångers zoomning görs digitalt.
- Bildkvaliteten blir emellertid sämre när motivet zoomas mot teleläget T.

Indikeringarna som visas under inspelning

Indikeringarna spelas inte in på bandet.

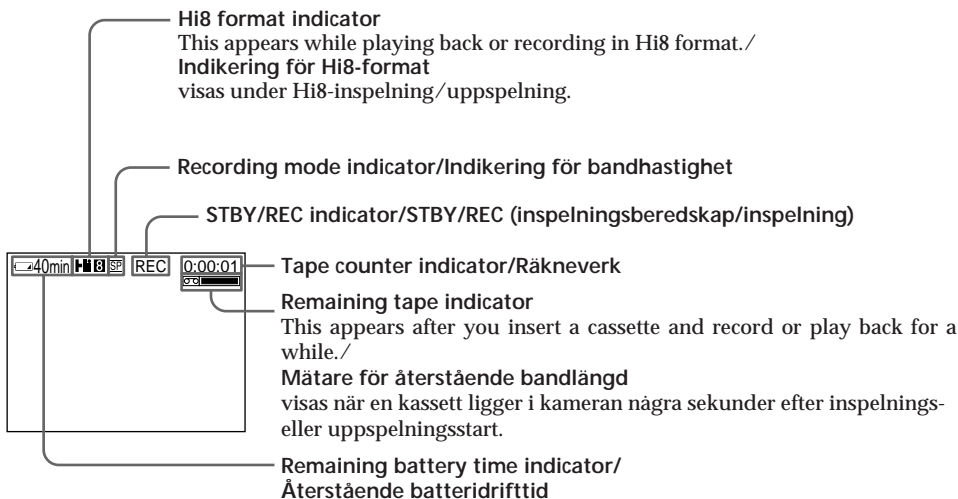

Recording a picture

Note on the remaining battery time indicator

The remaining battery time indicator roughly indicates the recording time. The indicator may not be correct, depending on the conditions in which you are recording.

Shooting backlit subjects - BACK LIGHT

When you shoot a subject with the light source behind the subject or a subject with a light background, use the backlight function.

Press BACK LIGHT in CAMERA mode. The  indicator appears in the viewfinder. To cancel, press BACK LIGHT again.

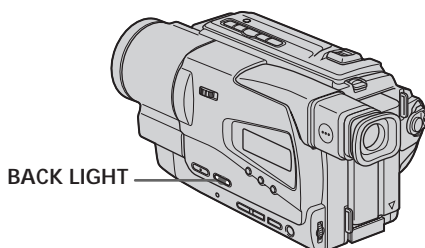

If you press EXPOSURE when shooting backlit subjects

The backlight function will be canceled.

Inspelning på denna videokamera

Att observera angående visning av återstående batteridrifttid

Den återstående batteridrifttid, som visas i teckenfönstret, anger den ungefärliga återstående inspelningstiden. Det kan hända att tiden, som visas, inte är rätt beroende på inspelningsförhållandena.

Tagning i motljus - BACK LIGHT

Använd motljuskompensering när ljuskällan finns bakom motivet eller vid inspelning av ett motiv mot en ljus bakgrund.

Tryck på BACK LIGHT när strömbrytaren står i läget CAMERA.

 visas i sökaren.

Tryck en gång till på BACK LIGHT för att koppla ur motljuskompensering.

Om EXPOSURE trycks in när motljuskompensering används, kopplas motljuskompensering automatiskt ur.

Recording a picture

Shooting in the dark - NightShot

The NightShot function enables you to shoot a subject in a dark place. For example, you can satisfactorily record the environment of nocturnal animals for observation when you use this function.

While your camcorder is in CAMERA mode, slide NIGHTSHOT to ON.

☉ and "NIGHTSHOT" indicators flash in the viewfinder. To cancel the NightShot function, slide NIGHTSHOT to OFF.

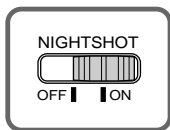

NightShot Light emitter/
IR-sändare för N.S.-ljus

Using the NightShot Light

The picture will be clearer with the NightShot Light on. To enable the NightShot Light, set N.S.LIGHT to ON in the menu settings (p. 64).

Inspelning på denna videokamera

Tagning av nattscener - NightShot

Detta läge möjliggör inspelning av tydliga scener i mörker, bl. a. av nattdjur, med tillfredsställande bildkvalitet.

Skjut först POWER till läget CAMERA och sedan NIGHTSHOT till läget ON.

☉ och "NIGHTSHOT" blinkar i sökaren. Skjut NIGHTSHOT till läget OFF för att koppla ur detta läge.

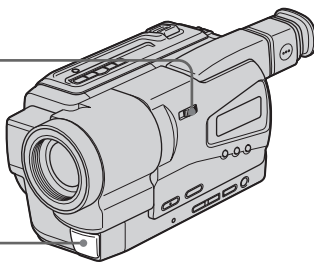

När skall N.S.-ljuset användas

Använd N.S.-ljuset för att ta tydligare bilder i läget NightShot. Välj läget ON på raden N.S.LIGHT på meny (sid. 69).

Recording a picture

Notes

- Do not use the NightShot function in bright places (ex. outdoors in the daytime). This may cause your camcorder to malfunction.
- When you keep NIGHTSHOT set to ON in normal recording, the picture may be recorded in incorrect or unnatural colours.
- If focusing is difficult with the autofocus mode when using the NightShot function, focus manually.

While using the NightShot function, you can not use the following functions:

- Exposure
- PROGRAM AE

NightShot Light

NightShot Light rays are infrared and so are invisible. The maximum shooting distance using the NightShot Light is about 3 m (10 feet).

Inspelning på denna videokamera

OBS!

- Använd inte läget NightShot när det är ljus (som utomhus under dagtid). Det kan resultera i fel vid inspelning.
- När NIGHTSHOT står i läget ON under vanlig inspelning, kan färgerna bli onaturliga.
- Ställ in bildskärpan manuellt när autofokus inte ställer in skärpan på rätt sätt.

Använd inte de nedanstående funktionerna i läget NightShot:

- fininställning av exponering,
- exponeringsautomatiken PROGRAM AE

N.S.-ljus

N.S.-ljusstrålarna är infraröda strålar och osynliga. Det maximala avståndet är ca. 3 m när N.S.-ljuset används vid tagning i mörker.

Recording a picture

Superimposing the date and time on pictures

You can record the date and/or time displayed in the viewfinder superimposed on the picture. Carry out the following operations in CAMERA mode.

Press DATE to record the date.

Press TIME to record the time.

Press DATE (or TIME), then press TIME (or DATE) to record the date and time.

Press DATE and/or TIME again. The date and/or time indicator disappears.

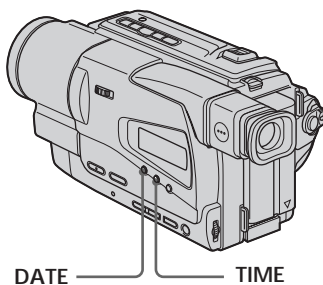

When you purchase your camcorder, the clock setting is set to off. Set the date and time to your local time before using (p. 21).

Note

The date and time indicators recorded manually cannot be deleted.

If you do not record the date and time in the picture

Record the date and time in the black screen as the background for about 10 seconds, then erase the date and time indicators before starting actual recording.

Inspektion på denna videokamera

Inspektion med datum och tid

Datumet och/eller tiden som visas i sökaren kan spelas in som bildpålägg.

Följ de nedanstående anvisningarna när POWER står på CAMERA:

Tryck på DATE för att spela in datumet.

Tryck på TIME för att spela in tiden.

Tryck först på DATE (eller TIME) och sedan på TIME (eller DATE) för att spela in datumet och tiden.

Tryck en gång till på DATE och/eller TIME.

Datumet och/eller tiden slocknar.

Varken datumet eller tiden har ställts in när du köper denna videokamera. Ställ in datumet och tiden (sid. 21) innan du börjar använda kameran.

OBS!

Datumet och/eller tiden som har spelats in kan inte raderas.

När datumet och tiden inte skall spelas in på bandet, spela först in datumet och tiden under ca. tio sekunder mot svart bakgrund (ingen bild) och tryck sedan på TIME och/eller DATE före själva inspelningsstarten så att datumet/tiden slocknar.

Connections for playback

Connect your camcorder to your TV with the A/V connecting cable supplied with your camcorder to watch the playback picture on the TV screen. When monitoring the playback picture on the TV screen, we recommend that you power your camcorder from the mains using the AC power adaptor (p. 19). Refer to the operating instructions of your TV.

Open the jack cover. Connect your camcorder to the TV using the A/V connecting cable. Then, set the TV/VCR selector on the TV to VCR.

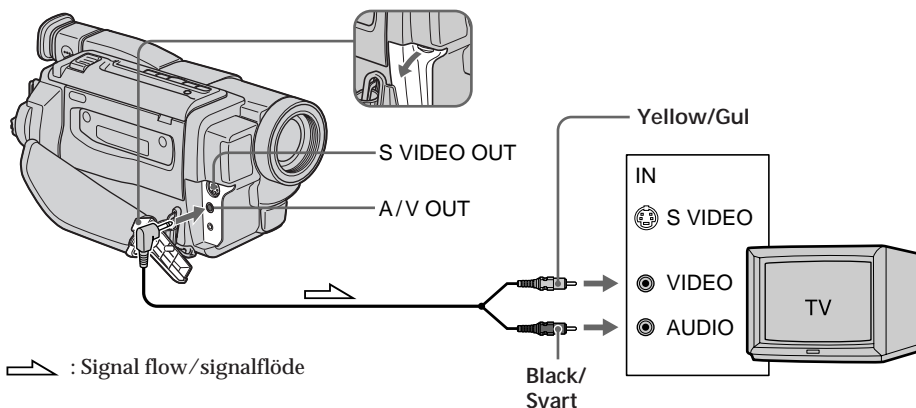

If your TV is already connected to a VCR

Connect your camcorder to the LINE IN input on the VCR by using the A/V connecting cable supplied with your camcorder. Set the input selector on the VCR to LINE.

Anslutningarna för uppspelning

Använd den medföljande ljud/videokabeln för att ansluta videokameran direkt till en tv för att se på videofilmen på den anslutna tv:n. Vi rekommenderar att videokameran drivs nätansluten med nätadaptern (sid. 19) under bildvisning på tv. Vi hänvisar till bruksanvisningen för tv:n angående detaljer.

Öppna locket till in/utgångarna. Använd den medföljande ljud/videokabeln för att ansluta kameran till tv:n. Ställ in tv/videoväljaren på tv:n i läget Video.

Om tv:n redan har anslutits till en video

Anslut videokameran till ingångarna LINE IN på videon med medföljande ljud/videokabel. Ställ in ingångsväljaren på videon i läget LINE.

Connections for playback

To connect to a TV without Video/Audio input jacks

Use a PAL system RFU adaptor (optional). Refer to the operating instructions of your TV and the RFU adaptor.

If your TV/VCR has a 21-pin connector (EUROCONNECTOR)

- CCD-TR718E/TR728E only

Use the 21-pin adaptor supplied with your camcorder.

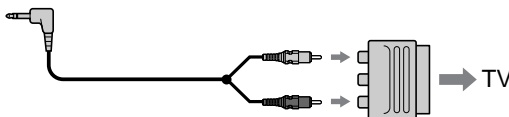

If your TV has an S video jack

Connect using an S video cable (optional) to obtain high-quality pictures. With this connection, you do not need to connect the yellow (video) plug of the A/V connecting cable. Connect the S video cable (optional) to the S video jacks on both your camcorder and the TV.

Anslutningarna för uppspelning

Anslutning till en tv utan video/ljudingångar

Använd en PAL-RFU-adaptor (tillval). Vi hänvisar till bruksanvisningen som levereras med tv:n, respektive RFU-adaptorn angående detaljer.

Om tv:n/videoen har en 21-polig Scart-kontakt

- gäller CCD-TR718E/TR728E

Använd den medföljande 21-poliga Scart-adaptorn.

Om tv:n har en S-videoingång

Använd en S-videokabel (tillval). Det ger förstklassig bildkvalitet. När anslutningen görs på detta sätt, skall inte de gula videokontakterna på ljud/videokabeln anslutas. Anslut S-videokabeln (tillval) från S-videoingången på tv:n till S-videoutgången på videokameran.

Playing back a tape

You can monitor the playback picture on a TV screen after connecting your camcorder to a TV or VCR. You can also monitor the picture in the viewfinder. You can control playback using the Remote Commander supplied with your camcorder. (CCD-TR728E only)

- (1) Install the power source and insert the recorded tape.
- (2) Set the POWER switch to PLAYER while pressing the small green button.
- (3) Press ◀◀ to rewind the tape.
- (4) Press ▶▶ to start playback.

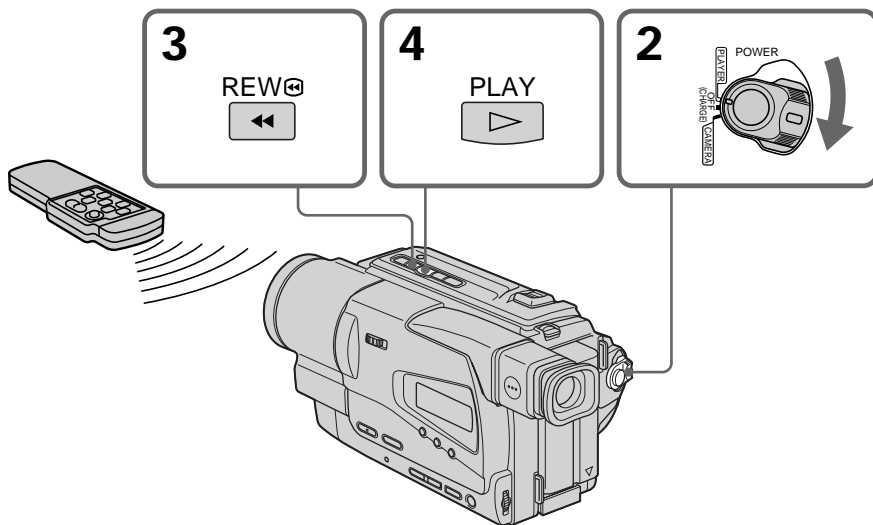

To stop playback

Press ■.

Uppspelning av videoband

Anslut videokameran direkt till en tv eller en video som anslutits till en tv för bildåtergivning på tv:n. Du kan också övervaka bilden i sökaren. Den medföljande fjärrkontrollen kan också användas för att styra uppspelningen (gäller CCD-TR728E).

- (1) Montera/anslut strömkällan och sätt in videokassetten.
- (2) Håll den lilla, gröna låsknappen intryckt och skjut POWER till läget PLAYER.
- (3) Tryck på REW ◀◀ för att snabbspola bandet bakåt.
- (4) Tryck på PLAY ▶▶ för att spela upp bandet.

Hur uppspelningen avbryts

Tryck på STOP ■.

Playing back a tape

To control the display of the screen indicators

– CCD-TR728E only

Press DISPLAY on the Remote Commander supplied with your camcorder. The indicators appear on the TV screen. To make the indicators disappear, press DISPLAY again.

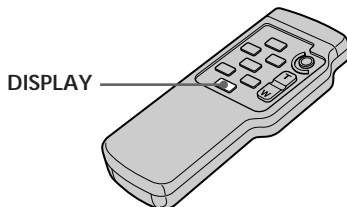

Uppspelning av videoband

DISPLAY för ändring av indikeringarnas visningsätt

gäller CCD-TR728E

Tryck på DISPLAY på fjärrkontrollen.

Indikeringarna visas på tv:n.

Tryck en gång till på DISPLAY för att koppla ur indikeringarnas visning på tv:n.

Various playback modes

To operate video control buttons, set the POWER switch to PLAYER.

To view a still picture (playback pause)

Press **II** during playback. To resume playback, press **II** or **▶**.

To advance the tape

Press **▶▶** in the stop mode. To resume normal playback, press **▶**.

To rewind the tape

Press **◀◀** in the stop mode. To resume normal playback, press **▶**.

To locate a scene monitoring the picture (picture search)

Keep pressing **◀◀** or **▶▶** during playback. To resume normal playback, release the button.

Olika sätt att spela upp bandet

Tryck på knapparna för styrning av bandgång när POWER står i läget PLAYER.

Stillbildsgranskning (paus vid uppspelning)

Tryck på PAUSE **II** under uppspelning. Tryck en gång till på PAUSE **II** eller på PLAY **▶** för att spela upp bandet på vanligt sätt.

Snabbspolning framåt

Tryck på FF **▶▶** i stoppläge. Tryck på PLAY **▶** för att spela upp bandet.

Snabbspolning bakåt

Tryck på REW **◀◀** i stoppläge. Tryck på PLAY **▶** för att spela upp bandet.

Bildsökning

Håll REW **◀◀** eller FF **▶▶** intryckt under uppspelning. Släpp upp den intryckta knappen för att återgå till vanligt sätt att spela upp bandet.

Playing back a tape

To monitor the high-speed picture while advancing or rewinding the tape (skip scan)

Keep pressing ◀◀ while rewinding or ▶▶ while advancing the tape. To resume rewinding or advancing, release the button.

To view the picture at slow speed (slow playback)

– CCD-TR728E only

Press ▶▶ on the Remote Commander during playback. To resume normal playback, press ▶.

In the various playback modes

Sound is muted.

When the playback pause mode lasts for 5 minutes

Your camcorder automatically enters the stop mode. To resume playback, press ▶.

If slow playback lasts for about 1 minute (CCD-TR728E only)

Your camcorder automatically returns to normal speed.

When you play back a tape

Noise may appear during playback pause mode, slow playback or picture search.

When you play back a tape in reverse

Horizontal noise may appear at the centre or top and bottom of the screen. This is not a malfunction.

Uppspelning av videoband

Bildsökning under bandets pågående snabbspolning framåt/bakåt

Håll REW ◀◀ intryckt under snabbspolning bakåt eller FF ▶▶ under snabbspolning framåt. Släpp upp den intryckta knappen för att återgå till snabbspolning bakåt eller framåt.

Tidsfördröjd uppspelning

– gäller CCD-TR728E

Tryck på ▶▶ på fjärrkontrollen under uppspelning. Tryck på PLAY ▶ för att återgå till vanligt sätt att spela upp bandet.

Att observera angående uppspelning

Ljudet återges endast vid vanligt sätt att spela upp bandet.

När pausen varat i fem minuter, kopplas kameran automatiskt om till stoppläge. Tryck på PLAY ▶ för att fortsätta med uppspelningen.

När tidsfördröjd uppspelning pågått i en minut (gäller CCD-TR728E)

kopplas kameran automatiskt om till uppspelning med normalfart.

Under uppspelning

kan det uppstå störningar under paus, tidsfördröjd uppspelning eller bildsökning.

Under uppspelning bakåt

kan det uppstå horisontella störningar upptill eller nedtill på bilden. Det är vanligt och anger inte fel på videokameran.

Inspelning i wide-format (16:9)

Using the wide mode

You can record a cinema-like picture (CINEMA) or a 16:9 wide picture to watch on the 16:9 wide-screen TV (16:9FULL). Refer to the operating instructions of your TV.

CINEMA

Black bands appear on the screen during recording in the CINEMA mode [a], playing back on a normal TV [b] or a wide-screen TV [c]. If you set the screen mode of the wide-screen TV to the zoom mode, a picture without black bands appears [d].

16:9FULL

The picture during recording in the 16:9FULL mode [e], or playing back on a normal TV [f] or a wide-screen TV [g] is horizontally compressed. If you set the screen mode of the wide-screen TV to the full mode, you can watch pictures of normal images [h].

På denna videokamera är det möjligt att spela in i biouduksformatet (läget CINEMA) eller i wide-formatet 16:9 (läget 16:9FULL) för bildåtergivning på en wide-tv. Vi hänvisar till bruksanvisningen som levereras med tv:n.

Läget CINEMA (biouduksformat)

Ett svart band visas på bildens nedre respektive övre kant under inspelning i CINEMA-format, ill. [a], och vid bildvisning på en tv i standardformat, ill. [b], eller på en tv i wide-format, ill. [c]. Efter val av läget Zoom på en wide-tv, visas inte de svarta banden.

Läget 16:9FULL (wide-format)

Bilden under inspelning i läget 16:9FULL, ill. [e], eller vid bildvisning på en tv i standardformat, ill. [f], eller på en wide-tv, ill. [g]. Bilden komprimeras i sidled. Efter val av läget WIDE (16:9) på en wide-tv, ill. [h], ser bilden helt naturlig ut.

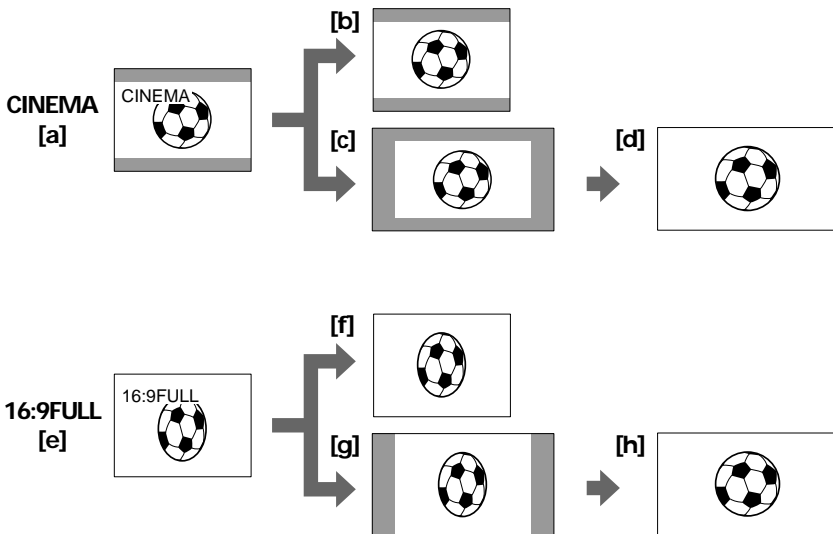

Using the wide mode

In CAMERA mode, set 16:9WIDE to CINEMA or 16:9FULL in  in the menu settings (p. 64).

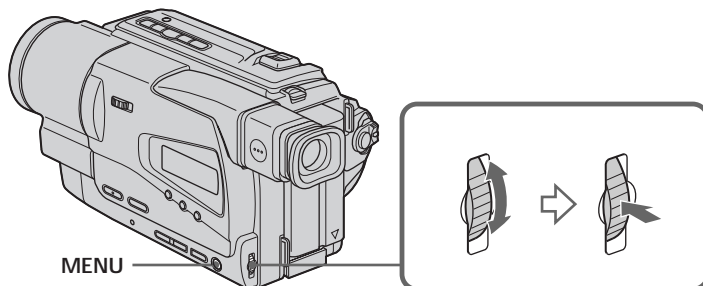

Inspelning i wide-format (16:9)

Skjut POWER till läget CAMERA och välj önskat läge (CINEMA eller 16:9FULL) under  CAMERA SET på raden 16:9WIDE på menyn (sid. 69).

To cancel the wide mode

Set 16:9WIDE to OFF in the menu settings.

In the wide mode

You cannot select the bounce function with FADER.

Date or time indicator

When you record in the 16:9FULL mode, the date or time indicator will be widened on wide-screen TVs.

During recording

You cannot change or cancel the wide mode. When you cancel the wide mode, set your camcorder to the standby mode and then set 16:9WIDE to OFF in the menu settings.

Återgång till vanligt bildformat

Välj OFF på raden 16:9WIDE på menyn.

Efter övergång till wide-format

kan du inte välja läget BOUNCE med FADER.

Att observera angående visning av datum/tid

Under bildåtergivning på en wide-tv från ett band som har spelats in i läget 16:9FULL, sprids siffrorna i datumet och tiden ut över bildskärmen.

Under inspelning

kan inte det valda läget för wide-format ändras eller kopplas ur. Koppla först om kameran till beredskapsläge för att koppla ur det valda läget för wide-format. Välj därefter läget OFF på raden 16:9WIDE på menyn.

Using the fader function

You can fade in or out to give your recording a professional appearance.

Bildtoning in/ut

Bilden kan tonas in/ut för att ge videofilmen en proffsigare prägel.

[a]

STBY

REC

FADER

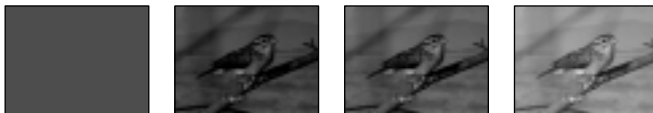

M.FADER (mosaic)/
(mosaik)



STRIPE

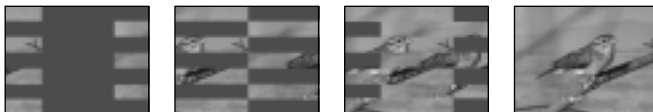

BOUNCE
(Fade in only)/
(endast bildtoning in)

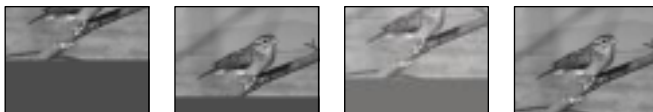

[b]

STBY

REC

MONOTONE

When fading in, the picture gradually changes from black-and-white to colour.

When fading out, the picture gradually changes from colour to black-and-white.

MONOTONE

Under bildtoning in ändras bilden gradvis från en svart/vit bild till en färgbild.

Under bildtoning ut ändras bilden gradvis från en färgbild till en svart/vit bild.

Using the fader function

(1) When fading in [a]

In the standby mode, press FADER until the desired fader indicator flashes.

When fading out [b]

In the recording mode, press FADER until the desired fader indicator flashes.

The indicator changes as follows:

no indicator ← FADER → M.FADER → STRIPE →
MONOTONE ← BOUNCE

The last selected fader mode is indicated first of all.

(2) Press START/STOP. The fader indicator stops flashing.

After the fade in/out is carried out, your camcorder automatically returns to the normal mode.

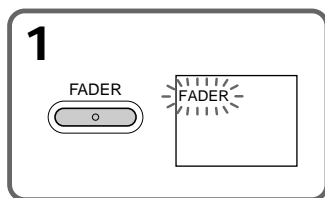

To cancel the fader function

Before pressing START/STOP, press FADER until the indicator disappears.

Bildtoning in/ut

(1) Bildtoning in [a]

Tryck gång på gång på FADER, när videokameran står i beredskap för inspelningsstart, så att indikeringen för önskat bildtoningssätt börjar blinka.

Bildtoning ut [b]

Tryck på FADER under inspelning så att indikeringen för valt bildtoningssätt börja blinka.

Indikeringen ändras enligt nedanstående:

ingen indikering ← FADER → M.FADER → STRIPE →
MONOTONE ← BOUNCE

Indikeringen för det senast valda bildtoningssättet visas först.

(2) Tryck på START/STOP för inspelningsstart.

Indikeringen slutar blinka.

Efter bildtoning in/ut återgår videokameran automatiskt till vanlig inspelning.

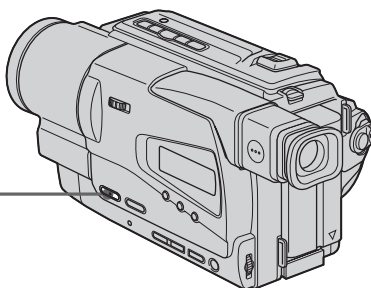

Hur bildtoning in/ut kopplas ur

Tryck gång på gång på FADER, så att indikeringen för valt bildtoningssätt slocknar, innan du trycker på START/STOP.

Using the fader function

The date, time indicator and title do not fade in or fade out

Erase them before operating the fader function if they are not needed.

While using the bounce function, you cannot use the following functions:

- Focus
- Zoom
- Picture effect

Note on the bounce function

The BOUNCE indicator does not appear in the following mode or functions:

- D ZOOM is set to the mode other than OFF in the menu settings
- Wide mode
- Picture effect
- PROGRAM AE

Bildtoning in/ut

Datumet, tiden eller rubriken som visas i sökaren tonas inte in/ut

Koppla ur visning av dem före övergång till bildtoning när inspelning av datum/tid eller rubrik inte är så viktigt.

Efter val av Bounce kan inte de nedanstående funktionerna användas:

- manuell inställning av bildskärpa,
- zoomning,
- en trickbild kan inte väljas med PICTURE EFFECT.

Att observera angående Bounce

Indikeringen BOUNCE visas inte i nedanstående fall:

- efter val av något annat läge än OFF på raden D ZOOM på menyn,
- efter val av wide-format,
- efter val av ett trickbildsläge,
- efter övergång till exponeringsautomatiken PROGRAM AE.

Using special effects - Picture effect

You can digitally process images to obtain special effects like those in films or on the TV.

- PASTEL [a]** : The contrast of the picture is emphasized, and the picture looks like an animated cartoon.
- NEG. ART [b]** : The colour and brightness of the picture are reversed.
- SEPIA** : The picture is sepia.
B&W : The picture is monochrome (black-and-white).
- SOLARIZE [c]** : The light intensity is clearer, and the picture looks like an illustration.
- MOSAIC [d]** : The picture is mosaic.
- SLIM [e]** : The picture expands vertically.
- STRETCH [f]** : The picture expands horizontally.

[a]



[b]



[c]



[d]



[e]



[f]



Inspektion av trickbilder - Trickbilder

Bilderna behandlas digitalt för att få fram samma slags speciella trickbilder som används i filmer och tv-program.

- PASTEL [a]** : kontrasten förstärks. Bilden ändras till en pastellfärgad bild som liknar bilderna i en ritad film.
- NEG. ART [b]** : de skuggiga och ljusa delarna på bilden kastas om.
- SEPIA**: bilden färgas sepiabrun.
B&W: bilden ändras till en svart/vit bild.
- SOLARIZE [c]**: ljusare bild med skarp solkontrast som ser ut som en illustration.
- MOSAIC [d]** : bilden ändras till en mosaikbild.
SLIM [e] : bilden expanderar vertikalt.
STRETCH [f] : bilden expanderar horisontellt.

Using special effects - Picture effect

- (1) In CAMERA mode, select P EFFECT in  in the menu settings. (p. 64).
- (2) Select the desired picture effect mode in the menu settings, then press the SEL/PUSH EXEC dial.

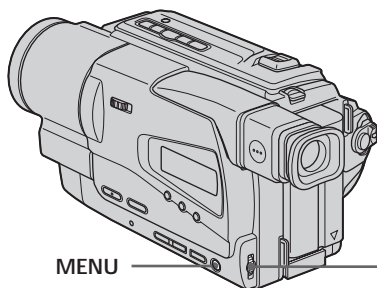

Inspektion av trickbilder - Trickbilder

- (1) Välj P EFFECT under  på menyn (på sid. 69) när POWER står på CAMERA.
- (2) Välj önskad trickbild på menyn och tryck på ratten SEL/PUSH EXEC.

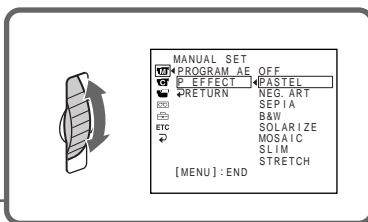

To turn the picture effect function off

Set P EFFECT to OFF in the menu settings.

When you turn the power off

Your camcorder automatically returns to the normal mode.

Hur trickbilsläget kopplas ur

Välj läget OFF på raden P EFFECT på menyn.

När strömmen slås av

kopplas videokameran om till vanligt läge.

Using the PROGRAM AE function

You can select PROGRAM AE (Auto Exposure) mode to suit your specific shooting requirements.

Spotlight

This mode prevents people's faces, for example, from appearing excessively white when shooting subjects lit by strong light in the theatre.

Soft portrait

This mode brings out the subject while creating a soft background for subjects such as people or flowers.

Sports lesson

This mode minimizes shake on fast-moving subjects such as in tennis or golf.

Beach & ski

This mode prevents people's faces from appearing dark in strong light or reflected light, such as at a beach in midsummer or on a ski slope.

Sunset & moon

This mode allows you to maintain atmosphere when you are recording sunsets, general night views, fireworks displays and neon signs.

Landscape

This mode is for when you are recording distant subjects such as mountains and prevents your camcorder from focusing on glass or metal mesh in windows when you are recording a subject behind glass or a screen.



Exponeringsautomatik PROGRAM AE

Välj lämpligt läge enligt inspelningsförhållandena för automatisk inställning av exponering.

tagning i strålkastarljus

Detta läge förhindrar att ansiktena blir för ljusa under tagning i starkt ljus som skådespelare på en teaterscen.

tagning av porträtt

Detta läge framhäver motivet, personen eller blommorna, mot en mjuk bakgrund.

tagning av sportscener

Detta läge minimerar skakningarna på motiv som rör sig snabbt, som en flygande tennisboll eller ett golfsving.

tagning på en badstrand eller i snö

Detta läge förhindrar att ansiktena på personerna i solsken eller motiv som reflekterar ljus blir för mörka vid tagning på en badstrand omkring midsommartiden eller i ett vintrigt snölandskap i bergen.

tagning vid solnedgång och i månsken

Detta läge framhäver atmosfären under inspelning av ett motiv vid solnedgång, nattscener, ett fyrverkeri och lysande neonskyltar.

tagning av landskapsbilder

Använd detta läge under tagning av motiv på långt avstånd, som bergstoppar, och vid tagning av motiv bakom ett fönster, ett nät m. m för att spela in tydliga bilder.

Using the PROGRAM AE function

- (1) In CAMERA mode, select PROGRAM AE in  in the menu settings (p. 64).
- (2) Select the desired PROGRAM AE mode in the menu settings, then press the SEL/PUSH EXEC dial.

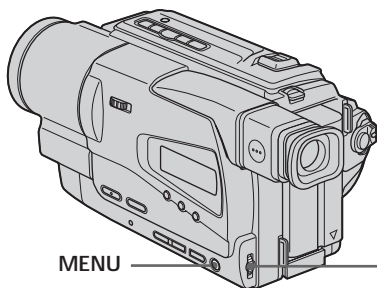

To turn the PROGRAM AE function off

Set PROGRAM AE to AUTO in the menu settings.

Exponeringsautomatik PROGRAM AE

- (1) Välj PROGRAM AE under  på meny (sid. 69) när POWER står på CAMERA.
- (2) Välj önskat läge på meny och tryck på ratten SEL/PUSH EXEC.

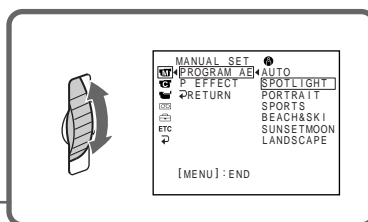

Hur exponeringsautomatiken PROGRAM AE kopplas ur

Välj läget AUTO på raden PROGRAM AE på meny.

Using the PROGRAM AE function

Notes

- In the spotlight, sports lesson and beach & ski modes, you cannot take close-ups. This is because your camcorder is set to focus only on subjects in the middle to far distance.
- In the sunset & moon and landscape modes, your camcorder is set to focus only on distant subjects.
- The bounce function does not work in the PROGRAM AE mode.
- While setting NIGHTSHOT to ON, the PROGRAM AE function does not work. (The indicator flashes)

If you are recording under a discharge tube such as a fluorescent lamp, sodium lamp or mercury lamp

Flickering or changes in colour may occur in the following modes. If this happens, turn the PROGRAM AE function off.

- Soft portrait mode
- Sports lesson mode

Exponeringsautomatik PROGRAM AE

OBS!

- I lägena för tagning i strålkastarljus, av sportscener och för tagning på badstrand och i snö är det inte möjligt att ta närbilder, beroende på att kameran ställer in bildskärpan bara på motiv längre borta från kameran.
- I läget för tagning vid solnedgång och i månsken och i det för tagning av landskapsbilder ställer videokameran in skärpan endast på motiv på långt avstånd.
- BOUNCE (bildtoning in) kan inte kopplas in när exponeringsautomatiken PROGRAM AE används.
- Vid tagning i mörker (med NIGHTSHOT i läget ON) kan inte exponeringsautomatiken PROGRAM AE kopplas in (indikeringen blinkar).

Under inspelning under en lysrörslampa, natriumlampa eller kvicksilverbåglampa kan det uppstå flimmar eller färgerna kan bli onaturliga i nedanstående exponeringsautomatiklägen:

- läget för tagning av porträtt,
- läget för tagning av sportscener.

Adjusting the exposure manually

You can manually adjust and set the exposure. Adjust the exposure manually in the following cases:

- The subject is backlit
- Bright subject and dark background
- To record dark pictures (e.g. night scenes) faithfully

- (1) In CAMERA mode, press EXPOSURE. The exposure indicator appears.
- (2) Turn the SEL/PUSH EXEC dial to adjust the brightness.

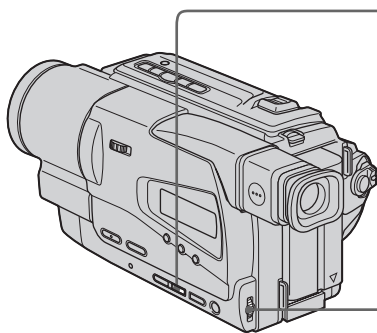

Fininställning av exponering

Fininställning av exponering används för manuell inställning av exponering. i nedanstående fall:

- under tagning av ett motiv i motljus,
- under tagning av ljusa motiv mot mörk bakgrund,
- för att spela in mörka scener (som nattscener) verklighetstroga.

- (1) Tryck på EXPOSURE när POWER står på CAMERA. Exponeringsmätaren visas.
- (2) Vrid på ratten SEL/PUSH EXEC för att fininställa ljusstyrkan.

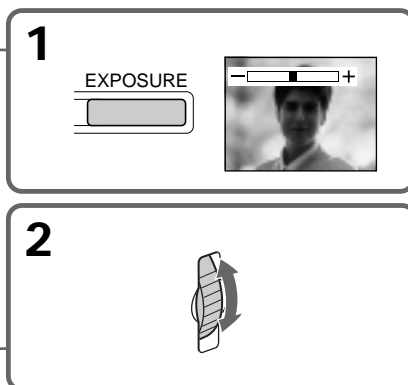

To return to the automatic exposure mode

Press EXPOSURE again.

Note

When you adjust the exposure manually, the backlight function does not work.

Your camcorder automatically returns to the automatic exposure mode:

- if you change the PROGRAM AE mode
- if you slide NIGHTSHOT to ON

Återgång till automatisk inställning av exponering

Tryck igen på EXPOSURE.

OBS!

Under fininställning av exponering kan inte motljuskompensering användas.

Videokameran kopplas automatiskt om till automatisk exponering:

- så fort du väljer ett annat exponeringsautomatikläge,
- så fort du skjuter NIGHTSHOT till läget ON.

Focusing manually

You can gain better results by manually adjusting the focus in the following cases:

- The autofocus mode is not effective when shooting
 - subjects through glass coated with water droplets
 - horizontal stripes
 - subjects with little contrast with backgrounds such as walls and sky
- When you want to change the focus from a subject in the foreground to a subject in the background
- Shooting a stationary subject when using a tripod

Manuell inställning av bildskärpa

Bildkvaliteten blir bättre i nedanstående fall när bildskärpan ställs in manuellt:

- När autofokus inte ställer in bildskärpan rätt under tagning av:
 - motiv genom en glasruta täckt med vattendroppar,
 - motiv med horisontella ränder,
 - motiv med dålig kontrast, som en vägg eller himmeln.
- När skärpan skall ändras från ett motiv i förgrunden till ett motiv i bakgrunden.
- Under tagning av ett stillastående motiv med kameran på stativ.

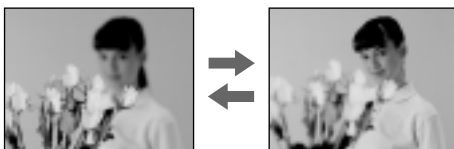

- (1) In CAMERA mode, press FOCUS. The  indicator appears.
- (2) Turn the SEL/PUSH EXEC dial to sharpen focus.

- (1) Tryck på FOCUS när POWER står på CAMERA.  visas.
- (2) Vrid på ratten SEL/PUSH EXEC så att bildskärpan blir bästa möjliga.

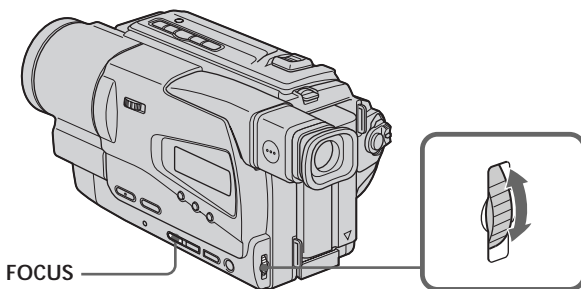

To return to the autofocus mode
Press FOCUS.

Återgång till automatisk inställning av bildskärpa
Tryck på FOCUS.

Focusing manually



To focus precisely

Adjust the zoom by first focusing at the “T” (telephoto) position and then shooting at the “W” (wide-angle) position. This makes focusing easier.

When you shoot close to the subject

Focus at the end of the “W” (wide-angle) position.

 changes to the following indicators:

-  when recording a distant subject.
-  when the subject is too close to focus on.

Manuell inställning av bildskärpa



Exakt inställning av bildskärpa

Ställ först in skärpan i teleläget T, zooma sedan mot vidvinkelläget W och börja spela in i vidvinkelläget. Det gör skärpeinställningen enklare.

Inspelning av motiv nära kameran

Ställ in bildskärpan i vidvinkelläget W.

Stället för  visas de nedanstående indikeringarna:

-  vid inspelning av ett motiv på långt avstånd från videokameran,
-  när avståndet till motivet är för kort.

Superimposing a title

You can select one of eight preset titles and two custom titles (p. 54). You can also select the language, colour, size and position of titles.

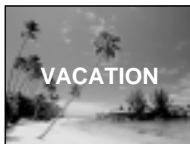

- (1) In CAMERA mode, press TITLE to display the title menu.
- (2) Turn the SEL/PUSH EXEC dial to select , then press the dial.
- (3) Select the desired title in the menu settings, then press the SEL/PUSH EXEC dial.
- (4) Change the colour, size, or position, if necessary.
 - ① Turn the SEL/PUSH EXEC dial to select the colour, size, or position, then press the dial. The item appears.
 - ② Turn the SEL/PUSH EXEC dial to select the desired item, then press the dial.
 - ③ Repeat steps ① and ② until the title is laid out as desired.
- (5) Press the SEL/PUSH EXEC dial again to complete the setting.
- (6) Press START/STOP to start recording.
- (7) When you want to stop recording the title, press TITLE.

Pålägg av förvalda rubriker

Åtta förvalda rubriker finns lagrade i videokamerans textminne och två egna kan lagras i minnet (sid. 54). Det är också möjligt att välja önskat språk, önskad färg, önskad storlek och önskat textläge på bilden.

- (1) Tryck på TITLE när POWER står på CAMERA.
- (2) Vrid på ratten SEL/PUSH EXEC för att välja ikonen . Tryck på ratten.
- (3) Välj önskad, förvald rubrik på menyn. Tryck på ratten SEL/PUSH EXEC.
- (4) Ändra färgen, storleken och/eller läget.
 - ① Vrid på ratten SEL/PUSH EXEC för att välja färgen, storleken eller läget. Tryck på ratten. Vald egenskap visas.
 - ② Vrid på ratten SEL/PUSH EXEC för att ändra den valda egenskapen. Tryck på ratten.
 - ③ Följ igen anvisningarna enligt punkterna ① och ② tills du är nöjd med rubriken.
- (5) Tryck på ratten SEL/PUSH EXEC för att avsluta inställningen.
- (6) Tryck på START/STOP för att börja filma.
- (7) Tryck på TITLE för att avbryta pålägg av den valda rubriken.

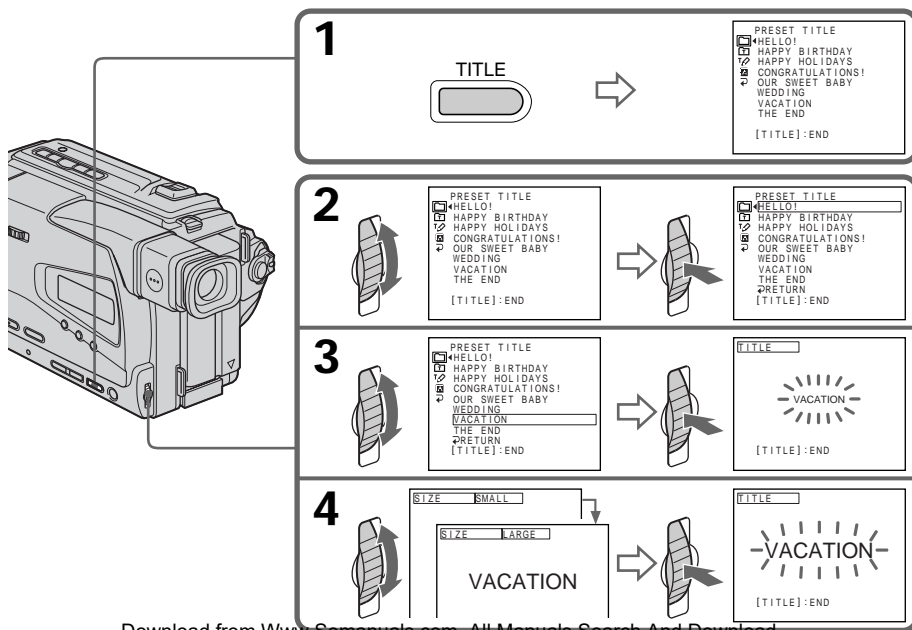

Superimposing a title

To superimpose the title while you are recording

Press TITLE while you are recording, and carry out steps 2 to 5. When you press the SEL/PUSH EXEC dial at step 5, the title is superimposed.

To select the language of a preset title

If you want to change the language, select  before step 2. Then select the desired language and return to step 2.

Note

Both the date and time or either of them may not be displayed depending on the size or position of the title.

If you display the menu or title menu while superimposing a title

The title is not recorded while the menu or title menu is displayed.

To use the custom title

If you want to use the custom title, select  in step 2.

Title setting

- The title colour changes as follows :
WHITE ↔ YELLOW ↔ VIOLET ↔ RED ↔ CYAN ↔ GREEN ↔ BLUE
- The title size changes as follows :
SMALL ↔ LARGE
You cannot input 13 characters or more in LARGE size.
- The title position changes as follows :
1 ↔ 2 ↔ 3 ↔ 4 ↔ 5 ↔ 6 ↔ 7 ↔ 8 ↔ 9
The larger the position number, the lower the title is positioned.
When you select the title size "LARGE", you cannot choose position 9.
When you select the title size "LARGE" in the CINEMA mode, you cannot choose position 8 nor 9.

When you are selecting and setting the title
You cannot superimpose the title displayed on the screen.

When you superimpose a title while you are recording

The beep does not sound.

Pålägg av förvalda rubriker

Pålägg av rubrik under inspelning

Tryck på TITLE under inspelning och följ anvisningen från punkt 2 till punkt 5. När du trycker på ratten SEL/PUSH EXEC enligt punkt 5, filmas rubriken som pålägg på bilden.

Språkval

Välj ikonen  före övergång till punkt 2. Välj önskat språk och fortsätt enligt punkt 2.

OBS!

Det kan hända att datumet/tiden inte visas, eller att varken datumet eller tiden visas, beroende på storleken på rubriken eller på textläget på bilden.

Att öppna huvudmenyn eller menyn Preset Title under pålägg av vald rubrik

Rubriken spelas inte in under tiden då menyn visas.

Pålägg av egen text

Välj ikonen  enligt punkt 2 när du vill använda en egen text som lagrats i minnet.

Inställning av rubrikegenskaper

- Färgen ändras enligt nedanstående:
WHITE (vit) ↔ YELLOW (gul) ↔ VIOLET (lila) ↔ RED (röd) ↔ CYAN (blågrå) ↔ GREEN (grön) ↔ BLUE (blå)
- Storleken ändras enligt nedanstående:
SMALL (liten) ↔ LARGE (stor)
Efter val av LARGE till storlek kan inte 13 eller fler tecken matas in.
- Textläget ändras enligt nedanstående:
1 ↔ 2 ↔ 3 ↔ 4 ↔ 5 ↔ 6 ↔ 7 ↔ 8 ↔ 9
Ju högre lägesnummer, desto längre ner placeras rubriken.
Efter val av LARGE till rubrikstorlek kan inte läge 9 väljas.
Efter val av LARGE till storlek och CINEMA till bildformat är det inte möjligt att välja 8 eller 9 till textläge.

Under val och inställning av rubriken

spelas inte rubriken som visas in som bildpålägg.

Pålägg av rubrik under pågående inspelning

Pip ljudet piper inte till för att ange inspelningsstart.

Making your own titles

You can make up to two titles and store them in your camcorder. Each title can have up to 20 characters.

- (1) In CAMERA or PLAYER mode, press TITLE.
- (2) Turn the SEL/PUSH EXEC dial to select , then press the dial.
- (3) Turn the SEL/PUSH EXEC dial to select the first line (CUSTOM1 SET) or second line (CUSTOM2 SET), then press the dial.
- (4) Turn the SEL/PUSH EXEC dial to select the column of the desired character, then press the dial.
- (5) Turn the SEL/PUSH EXEC dial to select the desired character, then press the dial.
- (6) Repeat steps 4 and 5 until you have selected all characters and completed the title.
- (7) To finish making your own titles, turn the SEL/PUSH EXEC dial to select [SET], then press the dial. The title is stored in memory.
- (8) Press TITLE to make the title menu disappear.

Lagring av egna texter

Två egna rubriker kan lagras i textminnet på denna videokamera. Texten kan bestå av upp till 20 tecken.

- (1) Tryck på TITLE när POWER står på CAMERA eller PLAYER.
- (2) Vrid på ratten SEL/PUSH EXEC för att välja ikonen . Tryck på ratten.
- (3) Vrid på ratten SEL/PUSH EXEC för att välja första raden CUSTOM1 SET eller den andra CUSTOM2 SET. Tryck på ratten.
- (4) Vrid på ratten SEL/PUSH EXEC för att välja önskad teckenkolumn. Tryck på ratten.
- (5) Vrid på ratten SEL/PUSH EXEC för att välja önskat tecken. Tryck på ratten.
- (6) Följ igen anvisningarna från punkt 4 till 5 tills hela texten har matats in.
- (7) Avsluta genom att vrida på ratten SEL/PUSH EXEC och välja [SET]. Tryck på ratten. Texten har lagrats i minnet.
- (8) Tryck på TITLE så att menyn slocknar.

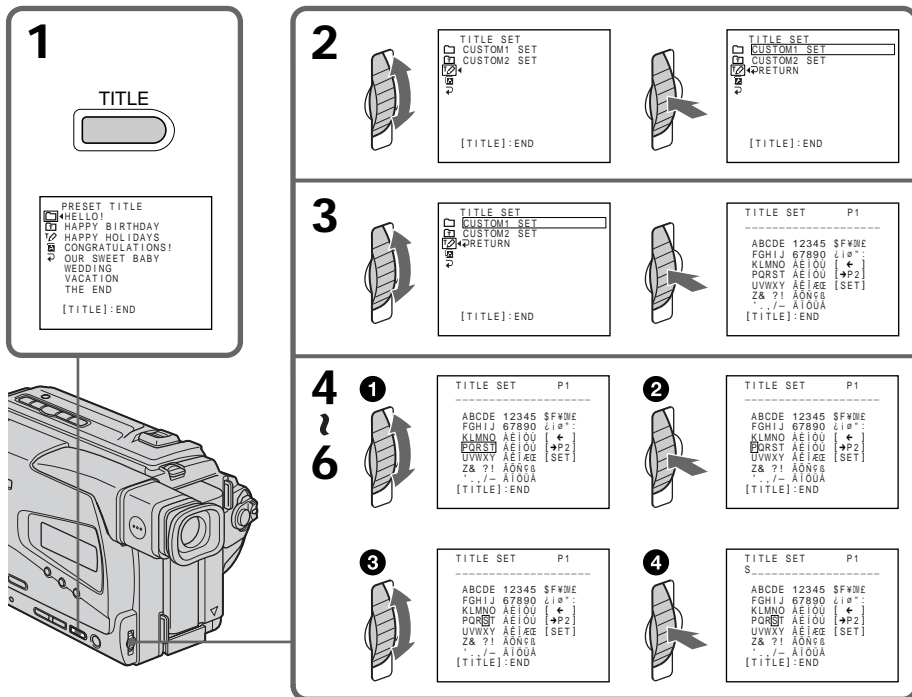

1

TITLE

PRESET TITLE
HELLO!
HAPPY BIRTHDAY
HAPPY HOLIDAYS
CONGRATULATIONS!
OUR SWEET BABY
WEDDING
VACATION
THE END
[TITLE]:END

2

TITLE SET
CUSTOM1 SET
CUSTOM2 SET
[TITLE]:END

TITLE SET
CUSTOM1 SET
CUSTOM2 SET
RETURN
[TITLE]:END

3

TITLE SET
CUSTOM1 SET
CUSTOM2 SET
RETURN
[TITLE]:END

TITLE SET P1
ABCDE 12345 \$FWME
FGHIJ 67890 <|>°
KLMNO AEIOU [*]
PQRST AEIOU [P2]
UVWXY AEI&E [SET]
& ? ! AONS&
./ - AIOUA
[TITLE]:END

4

TITLE SET P1
ABCDE 12345 \$FWME
FGHIJ 67890 <|>°
KLMNO AEIOU [*]
PQRST AEIOU [P2]
UVWXY AEI&E [SET]
& ? ! AONS&
./ - AIOUA
[TITLE]:END

5

TITLE SET P1
ABCDE 12345 \$FWME
FGHIJ 67890 <|>°
KLMNO AEIOU [*]
PQRST AEIOU [P2]
UVWXY AEI&E [SET]
& ? ! AONS&
./ - AIOUA
[TITLE]:END

6

TITLE SET P1
S
ABCDE 12345 \$FWME
FGHIJ 67890 <|>°
KLMNO AEIOU [*]
PQRST AEIOU [P2]
UVWXY AEI&E [SET]
& ? ! AONS&
./ - AIOUA
[TITLE]:END

Making your own titles

To change a title you have stored

In step 3, select CUSTOM1 SET or CUSTOM2 SET, depending on which title you want to change, then press the SEL/PUSH EXEC dial. Turn the SEL/PUSH EXEC dial to select [←], then press the dial to delete the title. The last character is erased. Enter the new title as desired.

If you take 5 minutes or longer to enter characters in the standby mode while a cassette is in your camcorder

The power automatically turns off. The characters you have entered remain stored in memory. Set the POWER switch to OFF (CHARGE) once, and turn it to CAMERA again, then proceed from step 1.

We recommend setting the POWER switch to PLAYER or removing the cassette so that your camcorder does not automatically turn off while you are entering title characters.

If you select [→P2]

The menu for selecting alphabet and Russian characters appears. Select [→P1] to return to the previous screen.

To delete the title

Select [←]. The last character is erased.

To enter a space

Select [Z& ?!], then select the blank part.

Lagring av egna texter

Ändring av lagrade texter

Välj CUSTOM1 SET eller CUSTOM2 SET enligt punkt 3, beroende på den text som skall ändras. Tryck på ratten SEL/PUSH EXEC. Vrid på ratten SEL/PUSH EXEC för att välja [←]. Tryck på ratten för att radera tecken. Det sista tecknet raderas. Mata in önskade tecken för att ändra texten.

När det tar fem minuter eller längre tid att mata in tecknen och en kassett ligger i kassettfacket,

slås strömmen automatiskt av. Tecknen, som har matats in, hålls kvar i minnet. Skjut POWER först till läger OFF (CHARGE) och sedan till läget CAMERA igen. Fortsätt från och med punkt 1. Vi rekommenderar att POWER skjuts till läget PLAYER eller att kassetten tas ur så att strömmen inte slås av under inmatning av tecken.

Efter val av [→P2]

visas menyn för val av det ryska alfabetet. De ryska tecknen visas. Välj [→P1] för att återgå till föregående meny.

Radering av lagrade texter

Välj [←]. Det sista tecknet raderas.

Inmatning av ett mellanslag

Välj [Z& ?!] och mata sedan in ett mellanrum.

Using the built-in light

You can use the built-in light to suit your shooting situation. The recommended distance between the subject and camcorder is about 1.5 m (5 feet).

Press LIGHT until the  indicator appears in the viewfinder while your camcorder is in CAMERA mode. The built-in light turns on. If you turn the POWER switch to OFF (CHARGE), the built-in light turns off simultaneously. You cannot turn the built-in light on by turning the POWER switch to CAMERA again.

To turn on the built-in light again, press LIGHT again in CAMERA mode.

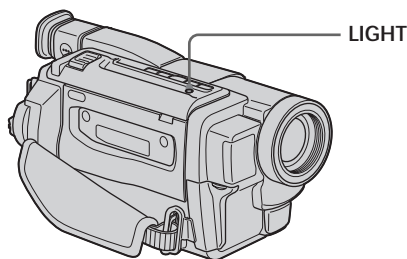

To turn off the built-in light

Press LIGHT until no indicator appears in the viewfinder.

To turn on the built-in light automatically

Press LIGHT until the  indicator appears in the viewfinder.

The built-in light automatically turns on and off according to the ambient brightness.

Inbyggt videoljus

Det inbyggda videoljuset kan användas när belysningen är dålig. Det rekommenderade avståndet från videokameran till motivet är ca. 1,5 m.

Tryck på LIGHT när POWER står på CAMERA så att  visas i sökaren. Det inbyggda videoljuset slås på. När POWER skjuts till läget OFF (CHARGE), slås det inbyggda videoljuset av. Videoljuset kan inte slås på genom att igen skjuta POWER till läget CAMERA. Tryck en gång till på LIGHT för att slå på videoljuset.

Hur videoljuset släcks

Tryck på LIGHT så att ingen indikering för videoljuset visas i sökaren.

Automatiskt påslag av videoljuset

Tryck på LIGHT så att  visas i sökaren. Det inbyggda videoljuset tänds och släcks enligt belysningsförhållandena.

Using the built-in light

CAUTION

Be careful not to touch the lighting section, because the plastic window and surrounding surfaces are hot while the light is on. It remains hot for a while after the light is turned off.

DANGER

Not to be handled by children.
Emits intense heat and light.
Use with caution to reduce the risk of fire or injury to persons.
Do not directly light at persons or materials from less than 1.22 m (4 feet) during use and until cool.
Turn the built-in light off when not in use.

When you press LIGHT

The indicator changes as follows:



Notes

- The built-in light turns off automatically in the following cases:
 - When it stays on in the AUTO mode for more than 5 minutes.
 - When you leave it on for more than 5 minutes with no cassette inserted or after the tape has run out.To turn the built-in light on again, press LIGHT again.
- The battery pack is quickly discharging while the built-in light is turned on. Turn it off when not in use.
- When you do not use your camcorder, turn the built-in light off and remove the battery pack to avoid turning on the built-in light accidentally.
- When flickering occurs while shooting in the AUTO mode, press LIGHT until the ⏻ON indicator appears.
- The built-in light may turn on/off when you use the PROGRAM AE or backlight function while shooting in the AUTO mode.

Inbyggt videoljus

ATT OBSERVERA

Vidrör inte videoljuset. Plastfönstret och ytorna omkring det blir heta när videoljuset lyser. Det tar en stund efter att ljuset har släckts innan ytorna svalnar.

FARA!

Låt inte barnen vidröra videoljuset. Det strålar både intensiv värme och intensivt ljus.
Var försiktig. Det reducerar riskerna för brand och olycksfall.
Rikta inte videoljuset rakt mot en person eller material när avståndet understiger 1,22 m.
Vänta tills videoljuset har svalnat.
Slå av det inbyggda videoljuset när videoljuset inte skall användas.

När LIGHT trycks in,

ändras indikeringen enligt nedanstående:

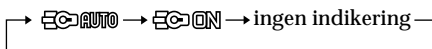

OBS

- I nedanstående fall slås det inbyggda videoljuset automatiskt av:
 - när det stått i läget AUTO lite över fem minuter,
 - om det tar över fem minuter innan kassetten sätts in eller om bandet tar slut när videoljuset är på.Tryck en gång till på LIGHT för att slå på videoljuset.
- Det laddningsbara batteriet laddas snabbt ur när videoljuset är på. Slå av videoljuset när det inte skall användas.
- Slå av videoljuset när videokameran inte skall användas och ta loss batteriet för att undvika att videoljuset tänds av misstag.
- Tryck på LIGHT så att ⏻ON visas om det uppstår flimmer när videoljuset används i läget AUTO.
- Det kan hända att videoljuset tänds och släckts när exponeringsautomatiken PROGRAM AE eller motljuskompenserings används under tagning i läget AUTO.

Using the built-in light

- The built-in light may be turned off when inserting or ejecting a cassette.
- When you use the conversion lens (optional), light from the built-in light is blocked and may not illuminate the subject properly.

Replacing the bulb

Use the Sony XB-3D halogen lamp (optional). The supplied halogen lamp is not on the market. Purchase the Sony XB-3D halogen lamp. Remove the power source before replacing the bulb.

- (1) Remove the built-in light unit while pushing the hole under the built-in light unit using a wire.
- (2) Turn the bulb housing counterclockwise and detach from the built-in light unit.
- (3) Replace the bulb using a dry cloth.
- (4) Attach the bulb housing turning it clockwise, then replace the built-in light unit.

Inbyggt videoljus

- Det kan hända att videoljuset släcks eller tänds när kassetten sätts in i eller tas ut ur videokameran.
- När du använder en försättslins, kan det hända att videoljuset blockerats så att motivet inte belyses på rätt sätt.

Byte av halogenlampa

Byt ut lampan mot Sonys halogenlampa XB-3D (tillval). Lampan som levereras med kameran säljs inte. Använd Sonys halogenlampa XB-3D som utbyteslampa.

Demontera/koppla ur strömkällan före lambyte.

- (1) Håll en metalltråd intryckt i hålet under det inbyggda videoljuset och dra ut videoljushuset.
- (2) Vrid videoljushuset moturs för att ta loss videoljuset.
- (3) Använd en torr tygbit för att hålla i lampan och byt ut lampan.
- (4) Fäst lamphuset genom att vrida det medurs och sätt videoljuset på plats.

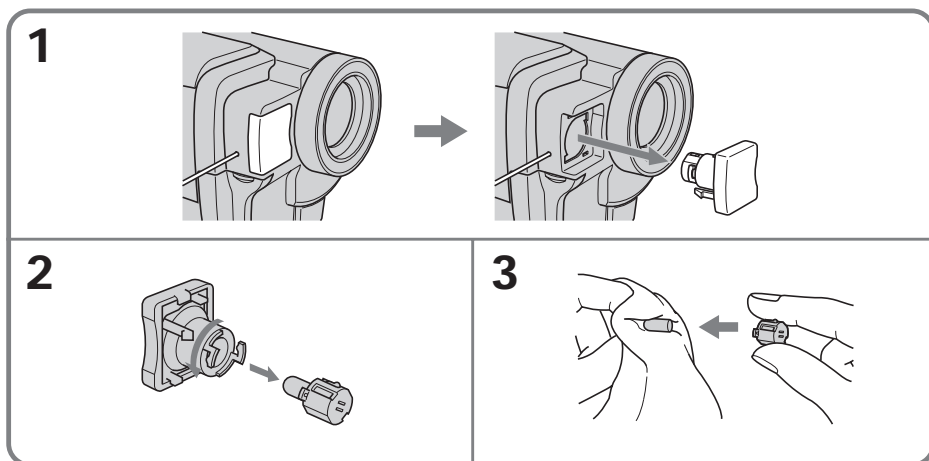

Using the built-in light

CAUTION

- When replacing the bulb, use only the Sony XB-3D halogen lamp (optional) to reduce the risk of fire.
- To prevent possible burn hazard, disconnect the power source before replacing and do not touch the bulb until the bulb becomes cool enough to handle (for about 30 minutes or more).

Note

To prevent the bulb from being smudged with finger prints, handle it with a dry cloth, etc. If the bulb is smudged, wipe it completely.

Inbyggt videoljus

ATT OBSERVERA

- Byt ut lampan endast mot Sonys halogenlampa XB-3D (tillval). Det reducerar brandrisken.
- Ta loss/koppla ur strömkällan före lampbyte för att reducera risken för brännskador. Vidrör inte lampan förrän den har svalnat (tar minst 30 minuter).

OBS!

Håll i lampan med en torr tygbit för att undvika fingeravtryck på lampan. Torka lampan vid behov.

Dubbing a tape

Using the A/V connecting cable

Connect your camcorder to the VCR using the A/V connecting cable supplied with your camcorder.

You can record and edit a picture with the connected VCR by using your camcorder as a player.

- (1) Insert a blank tape (or a tape you want to record over) into the VCR, and insert the recorded tape into your camcorder.
- (2) Set the input selector on the VCR to LINE. Refer to the operating instructions of your VCR for more information.
- (3) Set the POWER switch to PLAYER.
- (4) Play back the recorded tape on your camcorder.
- (5) Start recording on the VCR. Refer to the operating instructions of your VCR for more information.

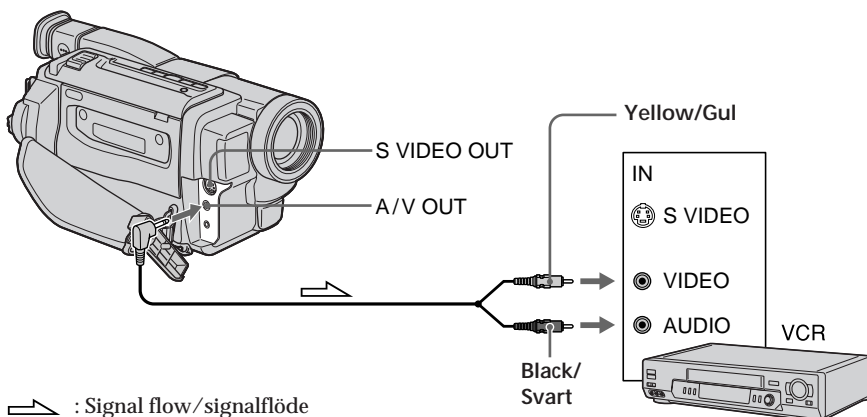

When you have finished dubbing a tape

Press **■** on both your camcorder and the VCR.

To prevent deterioration of pictures when dubbing

Set EDIT to ON in the menu settings before dubbing.

Kopiering av videoband

Genom att använda den medföljande ljud/videokabeln

Använd den medföljande ljud/videokabeln för att ansluta kameran till en video.

När videokameran används för uppspelning, är det möjligt att kopiera det insatta bandet eller redigera det på den anslutna videobandsspelaren.

- (1) Sätt in kassetten för inspelning (eller kassetten för överspelning) i videon för inspelning och kassetten med det ursprungliga bandet i denna kamera.
- (2) Ställ in ingångsväljaren på videon i läget LINE. Vi hänvisar till bruksanvisningen som levereras med videon angående detaljer.
- (3) Skjut POWER till läget PLAYER.
- (4) Spela upp bandet på kameran.
- (5) Starta inspelningen på videon. Vi hänvisar till bruksanvisningen som levereras med videon angående detaljer.

Efter avslutad kopiering

Tryck på **■** på kameran och videon.

För att undvika sämre bildkvalitet på kopian,

välj ON på raden EDIT på menyn före kopieringsstart.

Dubbing a tape

You can edit on VCRs that support the following systems

8 8 mm, **Hi8** Hi8, **D** Digital8, **VHS** VHS, **S-VHS** S-VHS, **VHS-C** VHS-C, **S-VHS-C** S-VHS-C, **B** Betamax, ^{Mini}**DV** mini DV or **DV** DV

Connect using an S video cable (optional) to obtain high-quality pictures

With this connection, you do not need to connect the yellow (video) plug of the A/V connecting cable.

Connect an S video cable (optional) to the S video jacks of both your camcorder and the VCR.

Kopiering av videoband

Nedanstående typer av videobandspelare kan användas för redigering

8-, **Hi8**-, digital 8 **D**-, **VHS**-, **S-VHS**-, **VHS-C**-, **S-VHS-C**-, Beta **B**-, mini-^{Mini}**DV**- eller **DV**-videobandspelare.

Anslutning med en S-videokabel (tillval) ger förstklassig bildkvalitet

När en S-videokabel används, skall inte de gula videokontakterna på ljud/videokabeln anslutas. Anslut S-videokabeln (tillval) från S-videoutgången på kameran till S-videoingången på videon.

Changing the menu settings

To change the mode settings in the menu settings, select the menu items with the SEL/PUSH EXEC dial. The default settings can be partially changed. First, select the icon, then the menu item and then the mode.

- (1) In CAMERA or PLAYER mode, press MENU.
- (2) Turn the SEL/PUSH EXEC dial to select the desired icon, then press the dial to set.
- (3) Turn the SEL/PUSH EXEC dial to select the desired item, then press the dial to set.
- (4) Turn the SEL/PUSH EXEC dial to select the desired mode, and press the dial to set.
- (5) If you want to change other items, select ↩ RETURN and press the dial, then repeat steps from 2 to 4.
For details, see "Selecting the mode setting of each item" (p. 64).

Ändring av inställningar på menyer

Välj önskad rad på de olika menyerna med ratten SEL/PUSH EXEC för att ändra önskade inställningar. De förvalda normalinställningarna kan delvis ändras. Välj först önskad ikon, sedan önskad inställning och till sist önskat läge.

- (1) Tryck på MENU när POWER står på CAMERA eller PLAYER.
- (2) Vrid på ratten SEL/PUSH EXEC för att välja önskad ikon. Tryck på ratten.
- (3) Vrid på ratten SEL/PUSH EXEC för att välja önskad rad. Tryck på ratten.
- (4) Vrid på ratten SEL/PUSH EXEC för att välja önskat läge. Tryck på ratten.
- (5) Välj ↩ RETURN om du vill fortsätta med inställningarna och följ sedan anvisningarna från punkt 2 till 4.
Se Val av önskat läge på de olika raderna på sid. 69 för detaljer.

Changing the menu settings

Ändring av inställningar på menyer

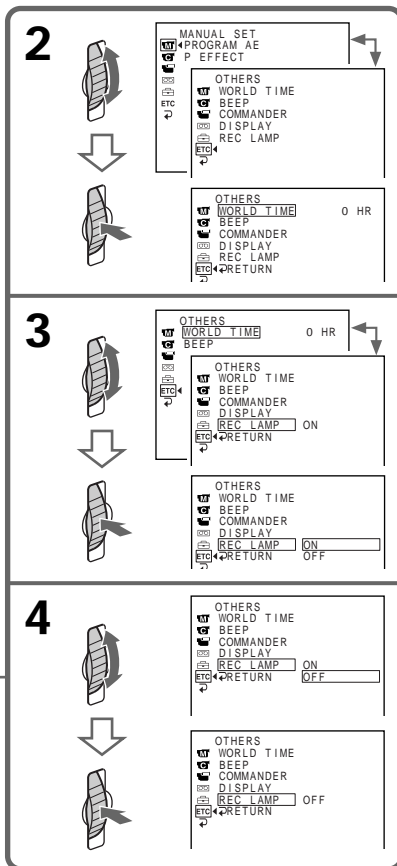
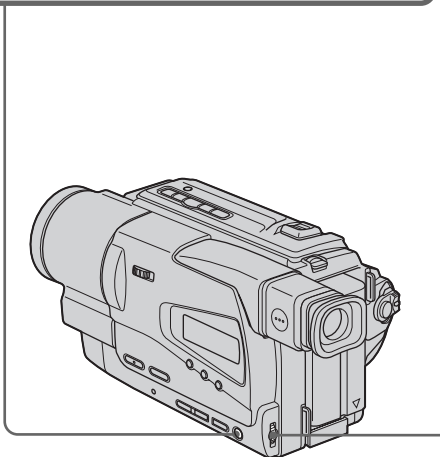
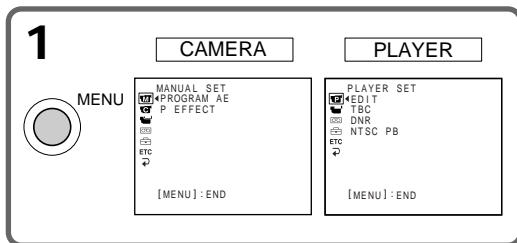







To make the menu display disappear
Press MENU.

Hur meny stängs
Tryck på MENU.

Changing the menu settings

Menu items are displayed as the following icons:







-  MANUAL SET
-  CAMERA SET
-  PLAYER SET
-  TAPE SET
-  SETUP MENU
-  OTHERS

Depending on your camcorder model

The menu display may be different from that in this illustration.

Ändring av inställningar på menyer

De nedanstående ikonerna visas:

-  MANUAL SET
-  CAMERA SET
-  PLAYER SET
-  TAPE SET
-  SETUP MENU
-  OTHERS

Beroende på kameramodellen



kan menyerna som visas skilja sig från dem som visas på illustrationerna.

English

Selecting the mode setting of each item ● is the default setting.

Menu items differ according to the position of the POWER switch.

The viewfinder screen shows only the items you can operate at the moment.

Icon/item	Mode	Meaning	POWER switch
 PROGRAM AE	—	To suit your specific shooting requirement (p. 46)	CAMERA
	P EFFECT	To add special effects like those in films or on the TV to images (p. 44).	CAMERA
 D ZOOM	● OFF	If you set to OFF, digital zoom is deactivated and up to 20× is carried out.	CAMERA
	40× 450×	If you set to 40×/450×, digital zoom is activated and more than 20× to 40×/450× is performed digitally. (p. 28) (CCD-TR618E only)	
	● OFF	If you set to OFF, digital zoom is deactivated and up to 20× is carried out.	
	40× 460×	If you set to 40×/460×, digital zoom is activated and more than 20× to 40×/460× is performed digitally. (p. 28) (CCD-TR718E only)	
	● OFF	If you set to OFF, digital zoom is deactivated and up to 20× is carried out.	
	40× 560×	If you set to 40×/560×, digital zoom is activated and more than 20× to 40×/560× is performed digitally. (p. 28) (CCD-TR728E only)	
	16:9WIDE	—	CAMERA
	● OFF		
	CINEMA	To record in the CINEMA mode (p. 39)	
	16:9FULL	To record in the 16:9FULL mode	
N.S. LIGHT	● ON	To use the NightShot Light function (p. 31)	CAMERA
	OFF	To cancel the NightShot Light function	

Changing the menu settings

Icon/item	Mode	Meaning	POWER switch
 EDIT	● OFF	—	PLAYER
	ON	To minimize picture deterioration when editing	
TBC	● ON	To correct jitter	PLAYER
	OFF	To not correct jitter. Set TBC to OFF when playing back a tape on which you have dubbed over and recorded the signal of a TV game or similar machine.	
TBC stands for "Time Base Corrector".			
DNR	● ON	To reduce picture noise	PLAYER
	OFF	To reduce a conspicuous afterimage when the picture has a lot of movement	
DNR stands for "Digital Noise Reduction".			
NTSC PB	● ON PAL TV	To play back a tape recorded in the NTSC colour system on a PAL system TV	PLAYER
	NTSC 4.43	To play back a tape recorded in the NTSC colour system on a TV with the NTSC 4.43	

Note on the playback of the NTSC tapes



You can play back tapes recorded in the NTSC video system.

When you play back a tape on a Multi System TV, select the best mode while viewing the picture on the TV.

In more than 5 minutes after removing the power source

The "EDIT" and "COMMANDER" (CCD-TR728E only) items are returned to their default settings. The other menu items are held in memory even when the battery is removed.

Changing the menu settings

Icon/item	Mode	Meaning	POWER switch
 REC MODE	● SP	To record in SP (Standard Play) mode	CAMERA
	LP	To increase the recording time to twice the SP mode	
ORC TO SET	—	To automatically adjust the recording condition to get the best possible recording. Press START/STOP to start adjustment. Your camcorder takes about 10 seconds to check the tape condition and then returns to the standby mode.	CAMERA
ORC stands for "Optimizing the Recording Condition".			
 REMAIN	● AUTO	To display the remaining tape bar: <ul style="list-style-type: none"> • for about 8 seconds after your camcorder is turned on and calculates the remaining amount of tape • for about 8 seconds after a cassette is inserted and your camcorder calculates the remaining amount of tape • for about 8 seconds after ► is pressed in PLAYER mode • for the period of tape rewinding, forwarding or picture search in the PLAYER mode 	PLAYER CAMERA
	ON	To always display the remaining tape bar	

Notes on the LP mode

- When you record a tape in the LP mode on your camcorder, we recommend playing back the tape on your camcorder. When you play back the tape on other camcorders or VCRs, noise may occur in pictures or sound.
- Noise may occur also when you play on your camcorder tapes recorded in the LP mode on other camcorders or VCRs.

Notes on ORC setting

- Each time you eject the cassette, the ORC setting will be canceled. If necessary, reset the setting.
- You cannot use this setting on a tape with the red mark on the cassette exposed. (i. e. the tape is write-protected)
- When you set ORC TO SET, a non-recorded section of about 0.1 seconds appears on the tape. However, note that this non-recorded section disappears from the tape when you continue recording from this section.
- To check if you have already set the ORC setting, select ORC TO SET in the menu settings. "ORC ON" is displayed if ORC TO SET is already set.

Changing the menu settings

Icon/item	Mode	Meaning	POWER switch
 CLOCK SET	---	To reset the date or time (p. 21)	CAMERA
AUTO DATE	● ON	To record the date for 10 seconds after recording has started	CAMERA
	OFF	To cancel the auto date function	
LTR SIZE	● NORMAL	To display selected menu items in normal size	PLAYER CAMERA
	2×	To display selected menu items at twice the normal size	
DEMO MODE	● ON	To make the demonstration appear	CAMERA
	OFF	To cancel the demonstration mode	

Notes on DEMO MODE

- You cannot select DEMO MODE when a cassette is inserted in your camcorder.
- DEMO MODE is set to STBY (Standby) at the factory and the demonstration starts about 10 minutes after you have set the POWER switch to CAMERA without a cassette inserted.
To cancel the demonstration, insert a cassette, set the POWER switch to other than CAMERA, or set DEMO MODE to OFF.
- When NIGHTSHOT is set to ON, the “NIGHTSHOT” indicator appears in the viewfinder and you cannot select DEMO MODE in the menu settings.

Changing the menu settings

Icon/item	Mode	Meaning	POWER switch
 WORLD TIME	---	To set the clock to the local time. Turn the SEL/PUSH EXEC dial to set a time difference. The clock changes by the time difference you set here. If you set the time difference to 0, the clock returns to the originally set time.	CAMERA
BEEP	● MELODY	To output the melody when you start/stop recording or when an unusual condition occurs on your camcorder	PLAYER CAMERA
	NORMAL	To output the beep sound instead of the melody	
	OFF	To cancel the melody and beep sound	
COMMANDER*	● ON	To activate the Remote Commander supplied with your camcorder	PLAYER CAMERA
	OFF	To deactivate the Remote Commander to avoid remote control misoperation caused by other VCR's remote control	
REC LAMP	● ON	To light up the camera recording lamp at the front of your camcorder	CAMERA
	OFF	To turn the camera recording lamp off so that the subject is not aware of the recording	



* CCD-TR728E only

Ändring av inställningar på menyer

Svenska

Val av önskat läge på de olika raderna ● förvalt normalläge

Raderna som visas beror på i vilket läge som strömbytare står.
Endast de rader där inställningsläget kan ändras, visas i sökaren.

Ikon/inställning	Läge	Betydelse	Strömbytare POWER
 PROGRAM AE	---	Exponeringsautomatik för anpassning av exponering till speciella inspelningsförhållanden (sid. 46)	CAMERA
P EFFECT	---	Pålägg av trickbilder, liknande dem som används i filmer och tv-program (sid. 44)	CAMERA
 D ZOOM	● OFF	Efter val av OFF slås den digitala zoomen av. Upp till 20× zooming görs optiskt.	CAMERA
	40× 450×	Efter val av 40× eller 450× slås den digitala zoomen på. Över 20× zoomning upp till 450× sker digitalt (sid. 28) (gäller CCD-TR618E).	
	● OFF	Efter val av OFF slås den digitala zoomen av. Upp till 20× zooming görs optiskt.	
	40× 460×	Efter val av 40× eller 460× slås den digitala zoomen på. Över 20× zoomning upp till 460× sker digitalt (sid. 28) (gäller CCD-TR718E).	
	● OFF	Efter val av OFF slås den digitala zoomen av. Upp till 20× zooming görs optiskt.	
	40× 560×	Efter val av 40× eller 560× slås den digitala zoomen på. Över 20× zoomning upp till 560× sker digitalt (sid. 28) (gäller CCD-TR728E).	
16:9WIDE	● OFF	—	CAMERA
	CINEMA	Inspelning i läget CINEMA (sid. 39)	
	16:9FULL	Inspelning i läget 16:9FULL	
N.S. LIGHT	● ON	Påslag av N.S.-ljus för tagningar i läget NightShot (sid. 31)	CAMERA
	OFF	Avslag av N.S.-ljus	

Ändring av inställningar på menyer

Ikon/inställning	Läge	Betydelse	Strömbrytare POWER
 EDIT	● OFF	—	PLAYER
	ON	Att minimera försämringen av bildkvalitet vid redigering.	
TBC	● ON	Att korrigera fasjitter.	PLAYER
	OFF	Att inte korrigera fasjitter: välj OFF före uppspelning av ett band med dubbat ljud eller före uppspelning av ett band med bilder från ett tv-spel.	
TBS är en förkortning av Time Base Corrector (tidbaskorrektion).			
DNR	● ON	Reducering av bildbrus	PLAYER
	OFF	Reducering av efterbild på bilder med motiv som rör sig snabbt.	
DNR är en förkortning av Digital Noise Reduction (digital reducering av bildbrus).			
NTSC PB	● ON PAL TV	Uppspelning av NTSC-band på en PAL-tv	PLAYER
	NTSC 4.43	Uppspelning av NTSC-band på en tv med läget NTSC4.43	

Att observera angående uppspelning av NTSC-band

På denna kamera är det möjligt att spela upp NTSC-band.



När ett NTSC-band spelas upp på en tv med möjlighet till val av olika färg-tv-system, välj det system som ger bästa bild.

Fem minuter efter att strömkällan har tagits loss/kopplats ur

återgår inställningarna på raderna EDIT och COMMANDER (gäller CCD-TR728E) till förvalda normalinställningar.

Inställningarna på de andra raderna hålls kvar i minnet efter att batteriet har tagits loss.

Ändring av inställningar på menyer

Ikön/inställning	Läge	Betydelse	Strömbrytare POWER
 REC MODE	● SP	Inspelning med normalfart, SP	CAMERA
	LP	Höjning av inspelningstiden till det dubbla	
ORC TO SET	---	Automatisk inställning av optimal bildkvalitet enligt isatt band. Tryck på START/STOP för att starta inställningen. Kontroll av bandkvalitet tar ca. tio sekunder. Efter det återgår kameran till beredskap för inspelningsstart.	CAMERA
ORC är en förkortning av Optimizing the Recording Condition.			
 REMAIN	● AUTO	Visning av mätare för återstående bandlängd: <ul style="list-style-type: none"> • under ca. åtta sekunder efter att kameran har slagits på när kameran beräknar den återstående bandlängden, • under ca. åtta sekunder efter isättning av en kassett när kameran beräknar den återstående bandlängden, • under ca. åtta sekunder efter intryckning av ► när POWER står på PLAYER, • under tiden då bandet snabbspolas bakåt eller framåt och under bildsökning när POWER står på PLAYER. 	PLAYER CAMERA
	ON	Mätaren för återstående bandlängd visas hela tiden.	

Att observera angående halvfart LP

- När bandet spelas in med halvfart LP på denna kamera, rekommenderar vi att det spelas upp på denna kamera. När bandet spelas upp på en annan kamera eller en video, kan det uppstå störningar på bilderna eller i ljudet.
- Det kan uppstå störningar under uppspelning av ett band som spelats in med halvfart LP på en annan kamera eller en video.

Att observera angående inställningen på raden ORC

- När kassetten tas ur, raderas den gjorda inställningen. Ställ in på nytt.
- Inställningen kan inte göras efter isättning av kassett med den röda tungan synlig (bandet skyddas mot inspelning).
- När inställningen på raden ORC TO SET görs, raderas ca. 0,1 sek. från bandet. Det bandavsnittet spelas över när inspelningen sätts igång från det läget.
- Kontrollera om inställningen redan har gjorts: välj ORC TO SET på menyn. ORC ON visas om inställningen har gjorts.

Ändring av inställningar på menyer

Ikon/inställning	Läge	Betydelse	Strömbrytare POWER
 CLOCK SET	—	Datum/tidsinställning (sid. 21)	CAMERA
AUTO DATE	● ON	Kodning av inspelningsdatum under tio sek. efter inspelningsstart	CAMERA
	OFF	Urkoppling av läget för automatisk kodning av inspelningsdatum	
LTR SIZE	● NORMAL	Visning av vald menyrad i vanlig storlek	PLAYER CAMERA
	2×	Visning av vald menyrad i dubbel storlek	
DEMO MODE	● ON	Omkoppling av kamera till demonstration	CAMERA
	OFF	Att avbryta demonstrationen.	

Att observera angående demonstration

- ON kan inte väljas på raden DEMO MODE efter isättning av en kassett.
- Förvalt läge för demonstration är STBY (beredskap). Det gör att demonstrationen börjar ca. tio minuter efter att POWER har skjutits till läget CAMERA när ingen kassett ligger i kassettfacket. Urkoppling av demonstration: sätt in en kassett, skjut POWER till PLAYER eller OFF (CHARGE), eller välj OFF till DEMO MODE på menyn.
- När NIGHTSHOT står i läget ON, visas "NIGHTSHOT" i sökaren. Då kan du inte välja DEMO MODE på menyn.

Ändring av inställningar på menyer

Ikon/inställning	Läge	Betydelse	Strömbrytare POWER
 WORLD TIME	---	Inställning av lokaltid. Vrid på ratten SEL/ PUSH EXEC för att se tidsskillnaden. Tiden ändras enligt den tidsskillnad som du väljer. Efter inställning av 0 för tidsskillnad, återgår tiden till den lokaltid som har ställts in på kameran.	CAMERA
BEEP	● MELODY	Återgivning av en melodi när inspelningen startas/avbryts eller när något fel uppstår på kameran.	PLAYER CAMERA
	NORMAL	Återgivning av pipljudet istället för melodin	
	OFF	Varken pipljudet eller melodin återges.	
COMMANDER*	● ON	Omkoppling av kamera till fjärrstyrning med medföljande fjärrkontroll	PLAYER CAMERA
	OFF	När fjärrkontrollen inte skall användas och för att förhindra felaktig fjärrstyrning med fjärrkontrollen som levereras med ansluten video.	
REC LAMP	● ON	Indikatorn för inspelning på framsidan lyser.	CAMERA
	OFF	Indikatorn för inspelning på framsidan lyser inte, t. ex. så att motivet inte skall se att kameran filmar.	

* Gäller CCD-TR728E

Types of trouble and their solutions

If you run into any problem using your camcorder, use the following table to troubleshoot the problem. If the problem persists, disconnect the power source and contact your Sony dealer or local authorized Sony service facility. If “C:□□:□□” appears in the viewfinder or the display window, the self-diagnosis display function has worked. See page 77.

In the recording mode



Symptom	Cause and/or Corrective Actions
START/STOP does not operate.	<ul style="list-style-type: none"> • The POWER switch is set to OFF (CHARGE) or PLAYER. → Set it to CAMERA. (p. 25) • The tape has run out. → Rewind the tape or insert a new one. (p. 23, 36) • The write-protect tab is set to expose the red mark. → Use a new tape or slide the tab. (p. 23) • The tape is stuck to the drum (moisture condensation). → Remove the cassette and leave your camcorder for at least 1 hour to acclimatize. (p. 91)
The power goes off.	<ul style="list-style-type: none"> • While being operated in CAMERA mode, your camcorder has been in the standby mode for more than 5 minutes. → Set the POWER switch to OFF (CHARGE) and then to CAMERA again. (p. 25) • The battery pack is dead or nearly dead. → Install a fully charged battery pack. (p. 14, 15)
The image on the viewfinder screen is not clear.	<ul style="list-style-type: none"> • The viewfinder lens is not adjusted. → Adjust the viewfinder lens. (p. 27)
The autofocus function does not work.	<ul style="list-style-type: none"> • FOCUS is set to MANUAL. → Set it to AUTO. (p. 50) • Shooting conditions are not suitable for autofocus. → Set FOCUS to MANUAL to focus manually. (p. 50)
The ⊗ indicator flashes in the viewfinder.	<ul style="list-style-type: none"> • The video heads may be dirty. → Clean the heads using the Sony V8-25CLD cleaning cassette (optional). (p. 92)
A vertical band appears when you shoot a subject such as lights or a candle flame against a dark background.	<ul style="list-style-type: none"> • The contrast between the subject and background is too high. This is not a malfunction.
A vertical band appears when you shoot a very bright subject.	<ul style="list-style-type: none"> • This is not a malfunction.
An unknown picture is displayed in the viewfinder.	<ul style="list-style-type: none"> • If 10 minutes elapse after you set the POWER switch to CAMERA or DEMO MODE is set to ON in the menu settings without a cassette inserted, your camcorder automatically starts the demonstration. → Insert a cassette and the demonstration stops. You can also cancel DEMO MODE. (p. 67)
The picture is recorded in incorrect or unnatural colours.	<ul style="list-style-type: none"> • NIGHTSHOT is set to ON. → Set it to OFF. (p. 31)
The picture appears too bright, and the subject does not appear in the viewfinder.	<ul style="list-style-type: none"> • NIGHTSHOT is set to ON in a bright place. → Set it to OFF, or use the NightShot function in a dark place. (p. 31) • The backlight function is working. → Cancel it. (p. 30)

Types of trouble and their solutions

In the playback mode

Symptom	Cause and/or Corrective Actions
The tape does not move when a video control button is pressed.	<ul style="list-style-type: none"> • The POWER switch is set to CAMERA or OFF (CHARGE). → Set it to PLAYER. (p. 36) • The tape has run out. → Rewind the tape. (p. 23)
The playback picture is not clear or does not appear.	<ul style="list-style-type: none"> • The television's video channel is not adjusted correctly. → Adjust it. (p. 34) • EDIT is set to ON in the menu settings. → Set it to OFF. (p. 65) • The video head may be dirty. → Clean the heads using the Sony V8-25CLD cleaning cassette (optional). (p. 92)

In the recording and playback modes

Symptom	Cause and/or Corrective Actions
The power does not turn on.	<ul style="list-style-type: none"> • The battery pack is not installed, or is dead or nearly dead. → Install a charged battery pack. (p. 14, 15) • The AC power adaptor is not connected to the mains. → Connect the AC power adaptor to the mains. (p. 19)
The battery pack is quickly discharged.	<ul style="list-style-type: none"> • The operating temperature is too low. • The battery pack is not fully charged. → Charge the battery pack fully again. (p. 15) • The battery pack is completely dead, and cannot be recharged. → Replace with a new battery pack. (p. 14)
The battery remaining indicator does not indicate the correct time.	<ul style="list-style-type: none"> • You have used the battery pack in an extremely hot or cold environment for a long time. • The battery pack is completely dead, and cannot be recharged. → Replace with a new battery pack. (p. 14) • The battery is not fully charged. → Charge the battery pack fully again. (p. 15) • A deviation has occurred in the remaining battery time. → Charge the battery pack fully again. (p. 15)
The power goes off although the battery remaining indicator indicates that the battery pack has enough power to operate.	<ul style="list-style-type: none"> • A deviation has occurred in the remaining battery time. → Charge the battery pack fully again. (p. 15)
The cassette cannot be removed from the holder.	<ul style="list-style-type: none"> • The power source is disconnected. → Connect it firmly. (p. 14, 19) • The battery is dead. → Use a charged battery pack. (p. 14, 15)
The  and  indicators flash and no functions except for cassette ejection work.	<ul style="list-style-type: none"> • Moisture condensation has occurred. → Remove the cassette and leave your camcorder for at least 1 hour to acclimatize. (p. 91)

(Continued on the following page)

Types of trouble and their solutions

Others

Symptom	Cause and/or Corrective Actions
The Remote Commander supplied with your camcorder does not work. (CCD-TR728E only)	<ul style="list-style-type: none">• COMMANDER is set to OFF in the menu settings. → Set it to ON. (p. 68)• Something is blocking the infrared rays. → Remove the obstacle.• The batteries inserted in the battery holder with the + - polarities incorrectly matching the + - marks. → Insert the batteries with the correct polarity. (p. 105)• The batteries are dead. → Insert new ones. (p. 105)
The date or time indicator does not appear, and the bars "--:--:--" appear.	<ul style="list-style-type: none">• Reset the date and time. (p. 21)
The melody or beep sounds for 5 seconds.	<ul style="list-style-type: none">• Moisture condensation has occurred. → Remove the cassette and leave your camcorder for at least 1 hour to acclimatize. (p. 91)• Some troubles have occurred in your camcorder. → Remove the cassette and insert it again, then operate your camcorder.
No function works though the power is on.	<ul style="list-style-type: none">• Disconnect the connecting plate of the AC adaptor or remove the battery, then reconnect it in about 1 minute. Turn the power on (p. 14, 19). If the functions still do not work, press the RESET button using a sharp-pointed object. (If you press the RESET button, all the settings including the date and time return to the default.) (p. 102)
While charging the battery pack, no indicator appears or the indicator flashes in the display window.	<ul style="list-style-type: none">• The AC power adaptor is disconnected. → Connect it firmly. (p. 19)• Something is wrong with the battery pack. → Contact your Sony dealer or local authorized Sony service facility.
You cannot charge the battery pack installed to your camcorder.	<ul style="list-style-type: none">• The POWER switch is not set to OFF (CHARGE). → Set it to OFF (CHARGE).

Self-diagnosis display

Your camcorder has a self-diagnosis display function.

This function displays the current condition of your camcorder as a 5-digit code (a combination of a letter and figures) in the viewfinder or in the display window. If a 5-digit code is displayed, check the following code chart. The last two digits (indicated by □□) will differ depending on the state of your camcorder.

Viewfinder

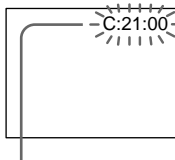

Self-diagnosis display

- C:□□:□□
You can service your camcorder yourself.
- E:□□:□□
Contact your Sony dealer or local authorized Sony service facility.

Five-digit display	Cause and/or Corrective Actions
C:04:□□	<ul style="list-style-type: none"> • You are using a battery pack that is not an "InfoLITHIUM" battery pack. → Use an "InfoLITHIUM" battery pack. (p. 88)
C:21:□□	<ul style="list-style-type: none"> • Moisture condensation has occurred. → Remove the cassette and leave your camcorder for at least 1 hour to acclimatize. (p. 91)
C:22:□□	<ul style="list-style-type: none"> • The video heads are dirty. → Clean the heads using the Sony V8-25CLD cleaning cassette (optional). (p. 92)
C:31:□□	<ul style="list-style-type: none"> • A malfunction other than the above that you can service has occurred. → Remove the cassette and insert it again, then operate your camcorder. → Disconnect the mains lead of the AC power adaptor or remove the battery pack. After reconnecting the power source, operate your camcorder.
C:32:□□	
E:61:□□	<ul style="list-style-type: none"> • A malfunction that you cannot service has occurred. → Contact your Sony dealer or local authorized Sony service facility and inform them of the 5-digit code. (example: E:61:10)
E:62:□□	

If you are unable to rectify the problem even if you try corrective actions a few times, contact your Sony dealer or local authorized Sony service facility.

Warning indicators and messages

If indicators and messages appear in the viewfinder or on the display window, check the following: See the page in parentheses “()” for more information.

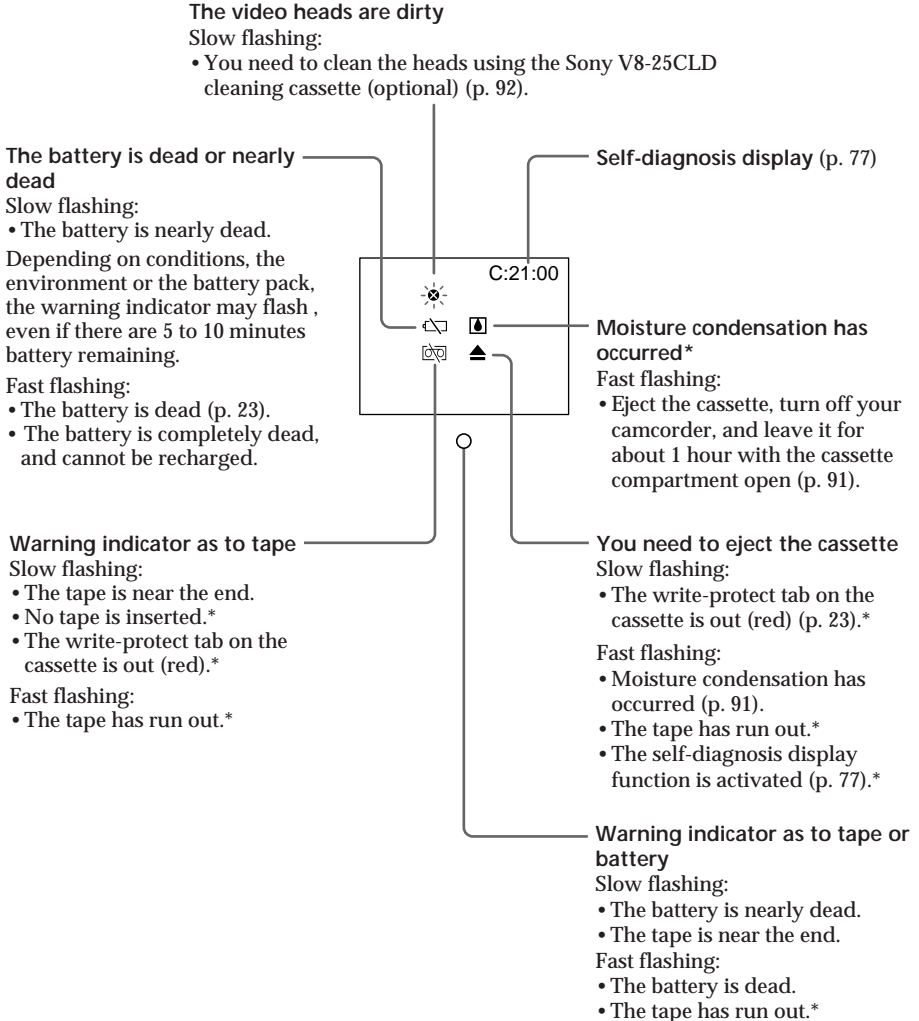

Warning indicators



* You hear the melody or beep sound.

Warning indicators and messages

Warning messages

- **CLOCK SET** Set the date and time (p. 21).
- For “InfoLITHIUM”
BATTERY ONLY Use an “InfoLITHIUM” battery pack (p. 88).
-  **CLEANING CASSETTE** The video heads are dirty (p. 92).
- **START/STOP KEY** Press the START/STOP button to activate the ORC setting. This message is displayed in white. (p. 66).
- **ORC** The ORC setting is working. This message is displayed in white (p. 66).
-  **NO TAPE** Insert a cassette tape.*
-  **TAPE END** The tape has reached the end of the tape.*

* You hear the melody or beep sound.

Fel som kan uppstå och motsvarande åtgärder

Gå igenom den nedanstående felsökningstabellen om det skulle uppstå fel på videokameran. Kontakta affären där videokameran köptes, Sonys lokala återförsäljare eller auktoriserade serviceverkstad när felet inte går att reparera. C:□□:□□ i sökaren eller i teckenfönstret anger en självdiagnostisk felkod. Se sid. 83.

Angående inspelning



Fel, som kan uppstå	Orsak och/eller åtgärd
Ingenting händer när START/STOP trycks in.	<ul style="list-style-type: none"> • Strömbrytaren POWER står på OFF (CHARGE) eller PLAYER. → Skjut till läget CAMERA (sid. 25). • Bandet har tagit slut. → Snabbspola bandet bakåt eller byt kassett (sid. 23, 36). • Den röda tungan på kassetten har skjutits ut över hålet. → Byt kassett eller skjut in tungan (sid. 23). • Bandet har vidhäftats på videotrumman (fuktbildning). → Ta ur kassetten och låt kameran vila i minst en timme (sid. 91).
Strömmen slås av.	<ul style="list-style-type: none"> • Kameran har stått i beredskapsläge över fem minuter när POWER står på CAMERA. → Skjut POWER först till läget OFF (CHARGE) och sedan till läget CAMERA igen (sid. 25). • Batteriet är tomt eller nästan tomt. → Montera ett fulladdat batteri på videokameran (sid. 14, 15).
Bilden i sökaren är otydlig.	<ul style="list-style-type: none"> • Siktkorrigeringslinsen har inte ställts in. → Ställ in siktkorrigeringslinsen (sid. 27).
Autofokus ställer inte in skärpan på rätt sätt.	<ul style="list-style-type: none"> • FOCUS står i läget MANUAL. → Skjut till läget AUTO (sid. 50). • Inspelningsförhållandena lämpar sig inte för automatisk inställning av bildskärpa. → Skjut FOCUS till läget MANUAL för manuell inställning (sid. 50).
⊗ blinkar i sökaren.	<ul style="list-style-type: none"> • Videohuvudena kan vara smutsiga. → Använd Sonys rengöringskassett V8-25CLD (tillval) för att rengöra videohuvudena (sid. 92).
En s.k. ljussvans uppstår vid tagning av ett lysande motiv, som t. ex. en lampa eller ett brinnande stearinljus, mot mörk bakgrund.	<ul style="list-style-type: none"> • Kontrasten mellan motivet och bakgrunden är för skarp. Det är inte något fel på videokameran.
Det uppstår ett vertikalt band vid tagning av ett mycket ljus motiv.	<ul style="list-style-type: none"> • Det är inte något fel på videokameran.
En helt främmande bild visas i sökaren.	<ul style="list-style-type: none"> • POWER har stått i tio minuter på CAMERA eller så har ON valts på raden DEMO MODE på menyn när kassettfacket är tomt. Det gör att kameran kopplas om till demonstration. → Sätt in en kassett. Demonstrationen avbryts. Eller välj OFF på raden DEMO MODE på menyn (sid. 72).
Färgerna är konstiga eller onaturliga.	<ul style="list-style-type: none"> • NIGHTSHOT står i läget ON. → Skjut till läget OFF (sid. 31).
Bilden verkar för ljus och motivet visas inte i sökaren.	<ul style="list-style-type: none"> • NIGHTSHOT står i läget ON i bra belysning. → Skjut till läget OFF. NightShot skall bara användas vid tagning i mörker (sid. 31). • Motljuskompensering har kopplats in. → Koppla ur motljuskompensering (sid. 30).

Fel som kan uppstå och motsvarande åtgärder

Angående uppspelning

Fel, som kan uppstå	Orsak och/eller åtgärd
Bandet rör sig inte, trots att en knapp för styrning av bandgång har tryckts in.	<ul style="list-style-type: none">• POWER står på CAMERA eller OFF (CHARGE). → Skjut till läget PLAYER (sid. 36).• Bandet har tagit slut. → Snabbspola bandet bakåt (sid. 23).
Otydlig bild eller så visas inte bilden.	<ul style="list-style-type: none">• Läget för video har inte ställts in på tv:n. → Välj videoläget på tv:n (sid. 34).• ON har valts på raden EDIT på meny. → Välj OFF (sid. 70).• Videohuvudena kan vara smutsiga. → Använd Sonys rengöringskassett V8-25CLD (tillval) för att rengöra videohuvudena (sid. 92).

Angående inspelning och uppspelning

Fel, som kan uppstå	Orsak och/eller åtgärd
Strömmen slås inte på.	<ul style="list-style-type: none">• Batteriet har inte monterats eller så har det laddats ur. → Montera ett laddat batteri på kameran (sid. 14, 15).• Nätaggarna har inte anslutits till ett nätuttag. → Anslut nätaggarna till ett nätuttag (sid. 19).
Batteriet laddas snabbt ur.	<ul style="list-style-type: none">• Det har varit mycket kallt eller varmt där videokameran har använts.• Batteriet var inte fulladdat. → Ladda batteriet igen så att FULL visas (sid. 15).• Batteriets livslängd har gått ut. Det kan inte laddas. → Byt ut batteriet mot ett nytt, fulladdat batteri (sid. 14).
Den återstående batteridrifttiden som visas är fel.	<ul style="list-style-type: none">• Det har varit mycket kallt eller varmt där kameran har använts under en längre tid.• Batteriets livslängd har gått ut. Det kan inte laddas. → Byt ut batteriet mot ett nytt, laddat batteri (sid. 14).• Batteriet hade inte laddats helt. → Ladda batteriet helt (sid. 15).• Batteridrifttiden som visas är fel. → Ladda batteriet igen så att FULL visas (sid. 15).
Strömmen slås av trots att den återstående batteridrifttiden är tillräcklig.	<ul style="list-style-type: none">• Batteridrifttiden som visas är fel. → Ladda batteriet igen så att rätt, återstående batteridrifttid visas (sid. 15).
Kassetten kan inte tas ut ur kassettfacket.	<ul style="list-style-type: none">• Glapp kontakt mellan kamera och strömkälla. → Anslut ordentligt (sid. 14, 19).• Batteriet har laddats ur. → Byt ut mot ett laddat batteri (sid. 14, 15).
 och  blinkar. Ingenting fungerar, utom EJECT för urtagning av kassett.	<ul style="list-style-type: none">• Fuktbildning → Ta ur kassetten och låt kameran vila under minst en timme (sid. 91).

(forts. på nästa sida)

Fel som kan uppstå och motsvarande åtgärder

Övrigt

Fel, som kan uppstå	Orsak och/eller åtgärd
Fjärrstyrning misslyckas (gäller CCD-TR728E).	<ul style="list-style-type: none">• OFF har valts på raden COMMANDER på menyn. → Välj ON (sid. 73).• Ett hinder blockerar de infraröda strålarna. → Ta bort hindret.• Batterierna har satts in i batterifacket med polerna + och – omkastade. → Sätt in batterierna med polerna vända åt rätt håll (sid. 105).• Batterierna har laddats ur. → Byt ut mot nya (sid. 105).
--:-- visas istället för datumet eller tiden.	<ul style="list-style-type: none">• Ställ in datumet och tiden (sid. 21).
En melodi spelas eller pip ljudet piper under fem sekunder.	<ul style="list-style-type: none">• Fuktbildning. → Ta ur kassetten och låt kameran vila under minst en timme (sid. 91).• Något fel har uppstått på kameran. → Ta ur kassetten och sätt in den igen. Använd kameran.
Kameran kan inte användas, trots att strömmen har slagits på.	<ul style="list-style-type: none">• Koppla ur nätadaptern eller ta loss batteriet. Vänta ca. en minut och anslut nätadaptern igen eller montera batteriet på kameran. Slå på strömmen (sid. 14, 19). Använd ett spetsigt föremål för att trycka på nollställningsknappen RESET om kameran fortfarande inte fungerar. (När RESET trycks in, återgår alla gjorda inställningarna på menyn till respektive normalläge samtidigt som datum och tid raderas.) (sid. 102).
Under laddning visas inte batteridrifttiden eller så blinkar tiden i teckenfönstret.	<ul style="list-style-type: none">• Nätadaptern har kopplats ur. → Anslut nätadaptern (sid. 19).• Något fel på batteriet. → Kontakta Sonys återförsäljare/auktoriserade serviceverkstad.
Batteriet, som monterats på kameran, kan inte laddas.	<ul style="list-style-type: none">• POWER står inte på OFF (CHARGE). → Skjut POWER till läget OFF (CHARGE).

Visning av självdiagnostiska felkoder

Självdiagnostisk felsökning används på denna kamera.

Det gör att självdiagnostiska felkoder som består av fem tecken (en kombination av en bokstav och fyra siffror) visas i sökaren eller i teckenfönstret. Gå igenom den nedanstående tabellen när en av dessa felkoder visas för att kontrollera orsaken till felet. De två sista siffrorna (som anges av □□) varierar beroende på felet som har uppstått.

I sökaren

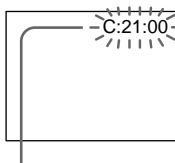

Visning av självdiagnostiska felkoder

- C:□□:□□
Fel som du kan åtgärda själv.
- E:□□:□□
Kontakta Sonys lokala återförsäljare/
auktorerade serviceverkstad.

Femteckens felkoder	Orsak och/eller åtgärd
C:04:□□	<ul style="list-style-type: none"> • Kameran drivs på ett batteri som inte är ett InfoLITHIUM-batteri. → Använd ett laddningsbart InfoLITHIUM-batteri (sid. 88).
C:21:□□	<ul style="list-style-type: none"> • Fuktbildning → Ta ur kassetten och låt videokameran vila under minst en timme (sid. 91).
C:22:□□	<ul style="list-style-type: none"> • Smutsiga videohuvuden. → Använd Sonys rengöringskassett V8-25CLD (tillval) för att rengöra videohuvudena (sid. 92).
C:31:□□	<ul style="list-style-type: none"> • Ett fel, som inte har nämnts ovan och som kan åtgärdas, har uppstått. → Ta ur kassetten och sätt in den igen. Använd kameran. → Koppla ur nätkabeln från nätadaptern eller ta loss det laddningsbara batteriet. Anslut nätkabeln på nytt eller montera batteriet på kameran. Slå på strömmen och använd kameran.
C:32:□□	
E:61:□□	<ul style="list-style-type: none"> • Ett fel, som du inte själv kan åtgärda, har uppstått. → Kontakta Sonys lokala återförsäljare/auktorerade serviceverkstad och informera dem om felkoden (till exempel E:61:10).
E:62:□□	

Kontakta Sonys lokala återförsäljare/auktorerade serviceverkstad om du inte själv lyckas åtgärda felet.

Varningsindikeringar och meddelanden

Kontrollera enligt nedanstående om någon varningsindikering eller ett felmeddelande visas i sökaren eller i teckenfönstret.

Vi hänvisar till sidnumren inom parentestecken () angående detaljer.

Varningsindikeringarna

Videohuvudena är smutsiga.

Blinkar långsamt:

- Använd Sonys rengöringskassett V8-25CLD (tillval) för att rengöra videohuvudena (sid. 92).

Batteriet har laddats ur eller är nästan tomt.

Blinkar långsamt:

- Batteriet är nästan tomt.

Beroende på inspelningsförhållandena, miljön eller batteriet, kan varningsindikeringen blinka när bara fem till tio minuter återstår av batteridrifttiden.

Blinkar snabbt:

- Batteriet har laddats ur (sid. 23).
- Batteriets livslängd har gått ut och det kan inte laddas.

Varning som gäller kassett

Blinkar långsamt:

- Bandet närmar sig bandslutet.
- Tomt kassettfack.*
- Den röda tungan har skjutits ut över hålet.*

Blinkar snabbt:

- Bandet har tagit slut.*

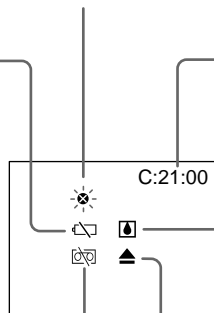

Självdagnostisk felkod (sid. 83)

Fuktbildning*

Blinkar snabbt:

- Ta ur kassetten, slå av kameran och låt den vila under minst en timme med kassettfacket öppet (sid. 91).

Tar ur kassetten.

Blinkar långsamt:

- Den röda tungan har skjutits ut över hålet (sid. 23).*

Blinkar snabbt:

- Fuktbildning (sid. 91)
- Bandet har tagit slut.*
- En självdiagnostisk felkod visas (sid. 83).*

Varningsindikeringen för band eller batteri blinkar långsamt:

Blinkar långsamt:

- Batteriet är nästan tomt.
- Bandet har nästan tagit slut.



Blinkar snabbt:

- Batteriet är tomt.
- Bandet har tagit slut.*

* Melodin spelas eller pipjudet piper till.

Varningsindikeringar och meddelanden

Varningsmeddelanden

- CLOCK SET Ställ in datumet och tiden (sid. 21).
- For "InfoLITHIUM" BATTERY ONLY Använd ett InfoLITHIUM-batteri (sid. 88).
-  CLEANING CASSETTE Videohuvudena är smutsiga (sid. 92).
- START/STOP KEY Tryck på START/STOP för att koppla in ORC för optimal inställning av bildkvalitet enligt isatt band. Meddelandet visas i vitt (sid. 71).
- ORC ORC kontrollerar bandkvaliteten. Meddelandet visas i vitt (sid. 71).
-  NO TAPE Sätt in en kassett i videokameran.*
-  TAPE END Bandet har tagit slut.*

* Melodin spelas eller pip ljudet piper till.

Usable cassettes and playback modes

Selecting the cassette type

You can use both Hi8 and standard 8 mm video cassettes on your camcorder. When you use a Hi8 video cassette, recording and playback are carried out in the Hi8 system. When you use a standard 8 mm video cassette, recording and playback are carried out in the standard 8 mm system.

If you play back a tape recorded on a different video recorder on your camcorder, the playback mode is automatically selected according to the format in which the tape has been recorded.

This Hi8 system is an extension of the standard 8 mm system, and was developed to produce higher quality pictures.

You cannot playback a tape recorded in the Hi8 system correctly on video recorders/players other than a Hi8 video recorder/player.

When you play back

The playback mode (SP/LP) and system, Hi8 or standard 8 mm are automatically selected according to the format in which the tape has been recorded. The quality of the recorded picture in the LP mode, however, will not be as good as the SP mode.

Foreign 8 mm video

Because TV colour systems differ from country to country, you may not be able to play back foreign pre-recorded tapes. Refer to "Using your camcorder abroad" to check the TV colour systems used in foreign countries.

Lämpliga videokassetter och bandhastighet

Val av videokassett

Såväl Hi8-videoband som 8 mm band i standardformat kan användas i denna videokamera. Observera emellertid att en Hi8-kassett måste användas för att kunna spela in eller upp enligt videoformatet Hi8. När en 8 mm-standardkassett används, sker inspelningen och uppspelningen enligt 8 mm-standardformat. Vid uppspelning på denna kamera av ett band som spelats in på en videobandspelare, väljer kameran automatiskt samma format som användes när bandet spelades in.

Hi8-formatet är en vidareutveckling av standard 8 mm-formatet och utvecklades för att garantera bättre bildkvalitet.

Om en annan video än en Hi8-video används för uppspelning av ett Hi8-band med inspelningar i Hi8-format, misslyckas uppspelningen.

Bandhastighet vid uppspelning

Valet av den hastighet (normalfart SP/halfart LP) och av det videoformat som bandet spelats in med sker helt automatiskt. Observera att bildkvaliteten vid uppspelning med halfart LP inte blir lika bra som vid uppspelning med normalfart SP.

8 mm videoband som köpts utomlands

8 mm videoband, som spelats in enligt något annat färg-tv-system än det som denna videokamera anpassats till, kan inte spelas upp på denna videokamera. Färg-tv-systemet varierar från land till land. Vi hänvisar till rubriken Hur videokameran används utomlands angående de färg-tv-system som gäller i olika länder.

Usable cassettes and playback modes

Playing back an NTSC-recorded tape

You can play back tapes recorded in the NTSC video system using the SP mode.

However, note that the following will occur during playback of an NTSC-recorded tape.

- When playing back a tape on a TV screen, you may not get the original colour depending on the TV. When you play back on a Multi System TV, set NTSC PB to the desired mode in the menu settings.
- During playback, a black band appears on the lower part of the viewfinder.
- You cannot play back a tape recorded in the NTSC video system with the LP mode on a TV screen.
- If a tape has portions recorded in PAL and NTSC video systems, the tape counter reading is not correct. This discrepancy is due to the difference between the counting cycle of the two video systems.
- You cannot edit the NTSC-recorded tape onto another VCR.

Lämpliga videokassetter och bandhastighet

Uppspelning av band med NTSC-inspelningar

Band som spelats in enligt färg-tv-systemet NTSC kan spelas upp med normalfart, SP.

Det nedanstående kan emellertid hända vid uppspelning av NTSC-band:

- Det kan hända att färgerna inte återges naturligt vid bildåtergivning på ansluten tv. När anslutningen har gjorts till en multisystem-tv, välj då önskat läge på raden NTSC PB på menyn.
- Ett svart band kan visas på nedre delen av bilden vid bildövervakning i sökaren.
- Bilderna inte visas på tv:n vid uppspelning av ett NTSC-band som spelats in med halvfart LP.
- Vid uppspelning av ett band med program, som spelats in såväl enligt PAL- som NTSC-systemet, inte visas rätt, återstående bandlängd på räkneverket. Detta beror på de skillnader som uppstår i räkneverkets räknevarv vid mätning av bandlängd på dessa två typer av bandavsnitt.
- Det går inte att kopiera ett NTSC-band från denna videokamera till ett band i ansluten video.

About "InfoLITHIUM" battery

What is the "InfoLITHIUM" battery?

The "InfoLITHIUM" battery is a lithium-ion battery that has functions for communicating information related to operating conditions between your camcorder and an AC power adaptor.

The "InfoLITHIUM" battery calculates the power consumption according to the operating conditions of your camcorder, and displays the remaining battery time in minutes.

Charging the battery

- Be sure to charge the battery before you start using your camcorder.
- We recommend charging the battery in an ambient temperature of between 10 to 30°C until the remaining battery indicator changes to  and the FULL appears on the display window, indicating that the battery is fully charged. If you charge the battery outside of this temperature range, you may not be able to effectively charge the battery.
- After charging is completed, either disconnect the cable from the DC IN jack on your camcorder or remove the battery.

Effective use of the battery

- Battery performance drops in low-temperature surroundings. So, the time that the battery can be used is shorter in cold places. We recommend the following to ensure care-free, longer use:
 - Put the battery in a pocket close to your body to warm it up, and insert it in your camcorder immediately before you start taking shots.
 - Use the high-power battery (NP-F730/F730H/F750/F930/F950/F960, optional).
- Frequently operating playback, fast forward or rewind wears out the battery faster. We recommend using the high-power battery (NP-F730/F730H/F750/F930/F950/F960, optional).
- Be certain to turn the POWER switch to OFF (CHARGE) when not taking shots or playing back on your camcorder. The battery also wears out when your camcorder is in the standby mode or playback is paused.
- Have spare batteries handy for two or three times the expected shooting time, and take test shots before taking the actual shots.

Om InfoLITHIUM-batterier

Vad är ett InfoLITHIUM-batteri?

InfoLITHIUM-batterierna är litiumjonbatterier som kommunicerar med videokameran om den återstående batterikapaciteten.

Ett InfoLITHIUM-batteri beräknar den återstående batteridrifttiden i förhållande till den batteriström videokameran använder. Den återstående batteridrifttiden visas i minuter i sökaren.

Laddning av ett InfoLITHIUM-batteri

- Ladda batteriet innan du använder videokameran.
- Vi rekommenderar en laddningstemperatur från +10 till +30C tills  och FULL, som anger fulladdning, visas i teckenfönstret. Det kan hända att laddningen misslyckas när laddningstemperaturen över- eller understiger ovanstående temperatur.
- Koppla ur kabeln från DC IN på videokameran efter att batteriet har laddats eller demontera batteriet från videokameran.

Effektiv batteridrift

- Batteridrifttiden blir kortare när det är kallt. Följ de nedanstående anvisningarna för att sörja för längre inspelningstid:
 - Förvara batteriet i en ficka så att det hålls varmt. Montera det på videokameran strax innan du börjar filma.
 - Driv kameran med batterier med lång batteridrifttid (som NP-F730/F730H/F750/F930/F950/F960, tillval).
- När videokameran drivs med ett batteri vid uppspelning, laddas batteriet snabbare ur. Driv i detta fall kameran med batterier med lång batteridrifttid (som NP-F730/F730H/F750/F930/F950/F960, tillval).
- Se till att du ställer POWER-omkopplaren på OFF (CHARGE) när du inte filmar eller spelar upp från videokameran. Videokameran drar också ström i standbyläget och när du gör paus under uppspelning.
- Ta alltid med dig laddade batterier så att de täcker två till tre gånger den planerade inspelningstiden. Gör en provinspelning innan du börjar filma.

About "InfoLITHIUM" battery

Remaining battery time indicator

- If the power goes off although the remaining battery time indicator indicates that the battery pack has enough power to operate, charge the battery pack fully again so that the indication on the remaining battery time indicator is correct. Note, however, that the correct battery indication sometimes will not be restored if it is used in high temperatures for a long time or left in a fully charged state, or the battery pack is frequently used. Regard the remaining battery time indication as the approximate shooting time.
- The \square mark indicating there is little remaining battery time sometimes blinks depending on the operating conditions or ambient temperature and environment even if the remaining battery time is 5 to 10 minutes.

How to store the battery

- Even if the battery is not used for a long time, store it in a low humidity, cool place after fully charging it once per year and then using the battery up on your camcorder. This is to maintain the battery's functions.
- To use the battery up on your camcorder, leave your camcorder in the shooting mode until there is no more battery power left without a cassette inserted.

Battery life

- The battery life is limited. Battery capacity drops little by little as you use it more and more, and as time passes. When the available battery time is shortened considerably, a probable cause is that the battery has reached the end of its life. Buy a new battery.
- The battery life varies according to how it is stored and operating conditions and environment for each battery pack.

Om InfoLITHIUM-batterier

Återstående batteridrifttid

- Om strömmen slås av automatiskt trots att den återstående batteridrifttiden anger att batteriet inte är tomt, ladda batteriet igen så att FULL visas. Efter det visas rätt, återstående batteridrifttid. Observera att det kan hända att den rätta, återstående batteridrifttiden inte visas, speciellt när det är varmt där kameran används, när batteriet förvaras fulladdat under en längre tid utan att det laddas ur eller när batteriet används ofta för att driva videokameran utan att det laddas ur. Den återstående batteridrifttiden anger den ungefärliga, återstående inspelningstiden.
- Även om den återstående tid som visas i sökaren är 5 - 10 minuter, kan det i vissa fall hända att \square börjar blinka beroende på inspelningsförhållandena, temperaturen och miljön där kameran används.

Förvaring av batteriet

- Om batteriet inte används under en längre tid, ladda först upp det så att FULL visas och förvara det sedan i ett svalt utrymme där det inte utsätts för fukt. Montera batteriet på videokameran en gång varje år och driv videokameran med det tills batteriet laddas ur. Ladda upp det igen så att FULL visas. Det gör att batterikapaciteten inte försämras.
- För att ladda ur batteriet, skjut POWER till läget CAMERA när det inte finns en kassett i kassettfacket och vänta tills batteriet har laddats ur.

Batteriets livslängd

- Batteriets livslängd är begränsad. Batterikapaciteten sänks gradvis när videokameran används. När batteridrifttiden blir mycket kortare än vanligt, är den troliga orsaken till det att batteriets livslängd har gått ut.
- Batteriets livslängd varierar beroende på hur batteriet förvaras, enligt inspelningsförhållandena och den miljö där videokameran drivs med batteriet.

Using your camcorder abroad

Using your camcorder abroad

You can use your camcorder in any country or area with the AC power adaptor supplied with your camcorder within 100 V to 240 V AC, 50/60 Hz.

Your camcorder is a PAL system based camcorder. If you want to view the playback picture on a TV, it must be a PAL system based TV with VIDEO/AUDIO input jack. The following shows TV colour systems used overseas.

PAL system

Australia, Austria, Belgium, China, Czech Republic, Denmark, Finland, Germany, Great Britain, Holland, Hong Kong, Italy, Kuwait, Malaysia, New Zealand, Norway, Portugal, Singapore, Slovak Republic, Spain, Sweden, Switzerland, Thailand, etc.

PAL-M system

Brazil

PAL-N system

Argentina, Paraguay, Uruguay

NTSC system

Bahama Islands, Bolivia, Canada, Central America, Chile, Colombia, Ecuador, Jamaica, Japan, Korea, Mexico, Peru, Surinam, Taiwan, the Philippines, the U.S.A., Venezuela, etc.

SECAM system

Bulgaria, France, Guyana, Hungary, Iran, Iraq, Monaco, Poland, Russia, Ukraine, etc.

Simple setting of clock by time difference

You can easily set the clock to the local time by setting a time difference. Select WORLD TIME in the menu settings. See page 68 for more information.

Hur videokameran används utomlands

Hur videokameran används utomlands

Med hjälp av medföljande nätadapter kan videokameran användas i vilket land som helst där nätpänningen varierar från 100 till 240 V, 50/60 Hz.

Denna videokamera har anpassats till färg-tv-systemet PAL. För bildåtergivning på en tv behöver du en PAL-tv som har ljud/videoringångar. Den nedanstående listan i alfabetisk ordning listar de olika system som används i olika länder.

Länder med PAL-system

Australien, Belgien, Danmark, Finland, Hong Kong, Italien, Kina, Kuwait, Malaysia, Nya Zeeland, Nederländerna, Norge, Portugal, Republiken Slovakien, Republiken Tjeckien, Schweiz, Singapore, Spanien, Storbritannien, Sverige, Thailand, Tyskland, Österrike m. m.

Länder med PAL-M

Brasilien

Länder med PAL-N

Argentina, Paraguay, Uruguay

Länder med NTSC-system

Bahama-öarna, Bolivia, Centralamerika, Chile, Colombia, Ecuador, Filippinerna, Förenta staterna, Jamaica, Japan, Kanada, Korea, Mexiko, Peru, Surinamn, Taiwan, Venezuela m. m.

Länder med SECAM-system



Bulgarien, Frankrike, Guyana, Irak, Iran, Monaco, Polen, Ryssland, Ukraina, Ungern m. m.

Enkel tidsinställning genom att ställa in tidsskillnaden

Det är enkelt att ställa in lokaltiden på en viss plats genom att ställa in tidsskillnaden. Välj raden WORLD TIME på menyn. Se sid. 73 för detaljerad information.

Maintenance information and precautions

Moisture condensation

If your camcorder is brought directly from a cold place to a warm place, moisture may condense inside your camcorder, on the surface of the tape, or on the lens. In this condition, the tape may stick to the head drum and be damaged or your camcorder may not operate correctly. If there is moisture inside your camcorder, the beep sounds and the  indicator flashes. When the  indicator flashes at the same time, the cassette is inserted in your camcorder. If moisture condenses on the lens, the indicator will not appear.

If moisture condensation occurs

None of the functions except cassette ejection will work. Eject the cassette, turn off your camcorder, and leave it for about 1 hour with the cassette compartment open. Your camcorder can be used again if the  indicator does not appear when the power is turned on again.

Note on moisture condensation

Moisture may condense when you bring your camcorder from a cold place into a warm place (or vice versa) or when you use your camcorder in a hot place as follows:



- You bring your camcorder from a ski slope into a place warmed up by a heating device
- You bring your camcorder from an air-conditioned car or room into a hot place outside
- You use your camcorder after a squall or a shower
- You use your camcorder in a high temperature and humid place

How to prevent moisture condensation

When you bring your camcorder from a cold place into a warm place, put your camcorder in a plastic bag and tightly seal it. Remove the bag when the air temperature inside the plastic bag has reached the surrounding temperature (after about 1 hour).

Underhåll/Att observera

Fuktbildning

Det bildas fukt i videokameran, på bandet och imma på objektivet när videokameran vid kall väderlek förs utifrån direkt in i ett varmt rum. Videobandet kan då klistras fast vid videotrumman. Det skadar både bandet och/eller videotrumman, utöver att det kan uppstå fel. När det har uppstått fuktbildning, piper pip ljudet till samtidigt som  blinkar. Om  också börjar blinka, anger det att en kassett ligger i kameran. Ingen indikering visas när objektivet har blivit immigt.

Fuktbildning i videokameran

I detta fall kan inga knappar för styrning av bandgång, utom kassettfacksöppnaren EJECT tryckas in. Ta ur kassetten, slå av strömmen och låt videokameran vila med kassettfacket öppet under minst en timme. Videokameran kan användas igen när  inte visas efter strömpåslag.

Att observera angående fuktbildning

I nedanstående fall kan det bildas fukt i videokameran när kameran vid kall väderlek förs utifrån direkt in i ett varmt rum (eller vice versa) eller om kameran används när det är mycket varmt:

- när kameran förs direkt från skidbacken in i ett varmt rum,
- när kameran vid mycket varm väderlek förs utomhus från en sval bil/svalt rum med luftkonditioneringen på,
- när kameran används utomhus efter att det har stormat eller regnat,
- om klimatet på platsen där kameran används är mycket varmt och fuktigt.

Att skydda kameran mot fuktbildning



Sätt in kameran i en plastpåse när den förs utifrån in i ett varmt rum. Förslut ordentligt plastpåsen. Ta ut videokameran ur plastpåsen när temperaturen i påsen blivit densamma som temperaturen i rummet (det tar ca. en timme).

Maintenance information and precautions

Maintenance information

Cleaning the video head

To ensure normal recording and clear pictures, clean the video heads. The video head may be dirty when:

- The  indicator and “ CLEANING CASSETTE” message appear one after another or the  indicator flashes in the viewfinder.
- Playback pictures contain noise.
- Playback pictures are hardly visible.
- Playback pictures do not appear.

If this happens, clean the video heads with the Sony V8-25CLD cleaning cassette (optional).



[a]  [b]

[a] Slightly dirty
[b] Very dirty

Note on video heads



When the playback pictures still contain noise even if you have cleaned the video heads with a cleaning cassette, the video heads may have worn down due to long use. If this is the case, they must be replaced with new heads. Contact your Sony dealer or local authorized Sony service facility.

Underhåll/Att observera

Underhåll

Rengöring av videohuvudena

Rengör videohuvudena periodiskt för att garantera bra bildkvalitet och lyckade inspelningar. Videohuvudena kan vara smutsiga:

- när  visas växelvis med  CLEANING CASSETTE eller när  blinkar i sökaren,
- när det blir brusstreck på bilden,
- när bilden är mycket otydlig,
- när bilden inte visas.

Använd då Sonys rengöringskassett V8-25CLD (tillval) för att rengöra videohuvudena.

[a] Något smutsiga
[b] Alldeles för smutsiga

Att observera angående videohuvudena

Videohuvudena kan vara slitna om det fortfarande uppstår störningar på bilden efter att huvudena har rengjorts med en rengöringskassett. Då skall videohuvudena bytas ut. Kontakta Sonys återförsäljare/ auktoriserade serviceverkstad.

Maintenance information and precautions

About care and storage of the lens

- Wipe the surface of the lens clean with a soft cloth in the following instances:
 - When there are fingerprints on the lens surface
 - In hot or humid locations
 - When the lens is used in environments susceptible to salt such as the seaside
- Store the lens in a well-ventilated location subject to little dirt or dust.

To prevent mold from occurring, periodically perform the above. We recommend turning on and operating your camcorder about once per month to keep your camcorder in an optimum state for a long time.

Removing dust from inside the viewfinder

- (1) Remove the screw with a screwdriver (not supplied). (2) Then, while holding the RELEASE knob up, (3) turn the eyecup in a counterclockwise direction and pull it out.
- (2) Clean the surface with a commercially available blower for a still camera.
- (3) Turn the eyecup in a clockwise direction, then replace the screw.



Caution

Do not remove any other screws. You may remove only the screw to remove the eyecup.

Underhåll/Att observera

Angående skötsel av objektivet och förvaring

- Torka linsytan på objektivet med en mjuk trasa när:
 - det finns fingeravtryck på linsen,
 - videokameran används i varmt eller fuktigt klimat,
 - linsen utsätts saltvattenstänk som på havet.
- Förvara videokameran i ett välventilerat utrymme, så att objektivet inte utsätts för smuts och damm.

De ovanstående tipsen skyddar också objektivet mot mögel. Vi rekommenderar att videokameran används ca. en gång i månaden. Det förlänger videokamerans livslängd.

Hur sökaren dammas

- (1) Använd en skruvmejsel (tillval) för att skruva ur skruven. (2) Skjut RELEASE uppåt och håll i det läget, (3) vrid okularet moturs och ta loss det genom att dra det utåt.
- (2) Rengör sökarlinsen med en linsrengörare (tillval).
- (3) Fäst okularet genom att vrida det medurs och skruva in skruven.

Att observera

Skruva inte ur andra skruvar. Skruva ur bara skruven som fäster okularet.

Maintenance information and precautions

Charging the built-in rechargeable lithium cell in your camcorder

Your camcorder is supplied with a built-in rechargeable lithium cell so as to retain the date and time, etc., regardless of the setting of the POWER switch. The rechargeable lithium cell is always charged as long as you are using your camcorder. The cell, however, will get discharged gradually if you do not use your camcorder. It will be completely discharged in about 4 months if you do not use your camcorder at all. Even if the rechargeable lithium cell is not charged, it will not affect the camcorder operation. To retain the date and time, etc., charge the cell if the cell is discharged.

Charging the rechargeable lithium cell:

- Connect your camcorder to the mains using the AC power adaptor supplied with your camcorder, and leave your camcorder with the POWER switch turned off for more than 24 hours.
- Or install the fully charged battery pack in your camcorder with the POWER switch turned off for more than 24 hours.

Precautions

Camcorder operation

- Operate your camcorder on 7.2 V (battery pack) or 8.4 V (AC power adaptor).
- For DC or AC operation, use the accessories recommended in this operating instructions.
- If any solid object or liquid get inside the casing, unplug your camcorder and have it checked by a Sony dealer before operating it any further.
- Avoid rough handling or mechanical shock. Be particularly careful of the lens.
- Keep the POWER switch set to OFF (CHARGE) when you are not using your camcorder.
- Do not wrap your camcorder with a towel, for example, and operate it. Doing so might cause heat to build up inside.
- Keep your camcorder away from strong magnetic fields or mechanical vibration.

Underhåll/Att observera

Laddning av inbyggt litiumbatteri

Denna videokamera levereras med ett inbyggt, laddningsbart litiumbatteri som används som stödbatteri för bl. a. datum och tid, oavsett det läge som strömbrytaren POWER står i. Detta litiumbatteri laddas så länge som videokameran används, men laddas stegvis ur när kameran inte används. Det tar ca. fyra månader innan det laddas ur helt. Även om litiumbatteriet inte laddas, påverkar det inte videokamerans funktioner. Ladda litiumbatteriet, så att datumet och tiden hålls kvar i minnet.

Laddning av det inbyggda litiumbatteriet

- Använd nätadaptern för att driva videokameran nätansluten i minst 24 timmar med POWER i läget OFF (CHARGE).
- Eller montera ett nyladdat batteri på kameran för att driva videokameran med batteriet i minst 24 timmat med POWER i läget OFF (CHARGE).

Att observera

Angående drift och liknande

- Driv videokameran på 7,2 volts likströmsspänning (med laddningsbart batteri) eller på 8,4 volts likströmsspänning (nätan sluten med nätadaptern).
- Vid likströms- och nät drift: använd de tillbehör som rekommenderas i denna bruksanvisning.
- Koppla ur tillbehöret för strömförsörjning, om du skulle råka tappa ett föremål eller spilla vätska i videokameran. Låt Sonys återförsäljare besiktiga videokameran innan du börjar använda den igen.
- Utsätt inte videokameran för ovarsamt hanterande och mekaniska stötar. Var speciellt försiktig med objektivet.
- Låt strömbrytaren POWER stå i fränslaget läge OFF (CHARGE) när videokameran inte skall användas.
- Täck inte över videokameran när den används för att undvika överhettning.
- Utsätt inte videokameran för starka magnetfält eller mekaniska vibrationer.

Maintenance information and precautions

Built-in light

- Do not knock or jolt the built-in light while it is turned on as it may damage the bulb or shorten the life of the bulb.
- Do not leave the built-in light on while it is resting on or against something; it may cause a fire or damage the built-in light.

On handling tapes

Do not insert anything into the small holes on the rear of the cassette. These holes are used to sense the type and thickness of the tape and if the recording tab is in or out.

Camcorder care

- Remove the tape, and periodically turn on the power, operate the CAMERA and PLAYER sections and play back a tape for about 5 minutes when your camcorder is not to be used for a long time.
- Clean the lens with a soft brush to remove dust. If there are fingerprints on the lens, remove them with a soft cloth.
- Clean the camcorder body with a dry soft cloth, or a soft cloth lightly moistened with a mild detergent solution. Do not use any type of solvent which may damage the finish.
- Do not let sand get into your camcorder. When you use your camcorder on a sandy beach or in a dusty place, protect it from the sand or dust. Sand or dust may cause your camcorder to malfunction, and sometimes this malfunction cannot be repaired.

AC power adaptor

- Unplug the unit from the mains when you are not using the unit for a long time. To disconnect the mains lead, pull it out by the plug. Never pull the mains lead itself.
- Do not operate the unit with a damaged cord or if the unit has been dropped or damaged.
- Do not bend the mains lead forcibly, or place a heavy object on it. This will damage the cord and may cause fire or electrical shock.
- Prevent metallic objects from coming into contact with the metal parts of the connecting section. If this happens, a short may occur and the unit may be damaged.
- Always keep metal contacts clean.
- Do not disassemble the unit.
- Do not apply mechanical shock or drop the unit.

Underhåll/Att observera

Angående det inbyggda videoljuset

- Utsätt inte videoljuset för stötar eller skakningar när det lyser. Det kan skada halogenlampan eller förkorta lampans livslängd.
- Videoljuset måste släckas när det inte används. Luta inte heller videoljuset mot någonting när det lyser. Det kan orsaka brand eller skada det inbyggda videoljuset.

Angående kassettskötsel

Sätt inte in någonting i de små hålen på kassetten bakkant. Dessa hål används för att avkänna bandtypen, bandtjockleken och om den lilla röda tungan på kassetten har skjutits in eller ut.

Angående skötsel av videokamera

- Ta ur kassetten när videokameran inte skall användas under en längre tid. Slå då och då på strömmen, spela in i några minuter och spela också upp ett videoband under ca. fem minuter.
- Använd en mjuk borste för att borsta bort damm från objektivet. Torka bort eventuella fingeravtryck med en mjuk trasa.
- Torka videokameran med en torr trasa eller en trasa som fuktats i mild diskmedelslösning. Använd inte starka rengöringsmedel som kan skada ytbehandlingen.
- Var noga med att inte sand kommer in i videokameran. Skydda kameran mot sand och damm när den används på en sandstrand eller på en dammig plats. Sand och damm resulterar i skador, ibland till och med i oreparerbara skador.

Angående medföljande nätadapter

- Koppla ur nätadaptern från nätuttaget när videokameran inte skall drivas nätansluten under en längre tid. Dra i stickkontakten, aldrig i kabeln, för att koppla ur nätkabeln.
- Använd inte nätadaptern om nätkabeln skadats eller om nätadaptern tappats i golvet eller skadats på annat sätt.
- Var noga med att inte böja nätkabeln med våld. Placera inga tunga föremål på nätkabeln. Det kan skada nätkabeln och bli orsak till brand och/eller elektriska stötar.
- Var noga med att inga metallföremål kommer i kontakt med metalldelarna på kontaktytan för att undvika kortslutning. Det kan skada nätadaptern.
- Var noga med att hålla metallkontakterna rena.
- Ta inte isär nätadaptern.
- Utsätt inte nätadaptern för mekaniska stötar.

Tappa inte heller nätadaptern.

Maintenance information and precautions

- While the unit is in use, particularly during charging, keep it away from AM receivers and video equipment. AM receivers and video equipment disturb AM reception and video operation.
- The unit becomes warm during use. This is not a malfunction.
- Do not place the unit in locations that are:
 - Extremely hot or cold
 - Dusty or dirty
 - Very humid
 - Vibrating

Battery pack

- Use only the specified charger or video equipment with the charging function.
- To prevent an accidental short circuit, do not allow metal objects to come into contact with the battery terminals.
- Keep the battery pack away from fire.
- Never expose the battery pack to temperatures above 60°C (140°F), such as in a car parked in the sun or under direct sunlight.
- Keep the battery pack dry.
- Do not expose the battery pack to any mechanical shock.
- Do not disassemble nor modify the battery pack.
- Attach the battery pack to the video equipment securely.
- Charging while some capacity remains does not affect the original battery capacity.

Underhåll/Att observera

- När nätadaptern används, speciellt under laddning, måste avståndet till en AM-mottagare/video vara tillräckligt långt för att undvika störningar vid radiomottagning/ljud/bildåtergivning.
- Nätadaptern blir varm när den används. Detta är helt normalt.
- Utsätt inte nätadaptern för
 - värme eller kyla,
 - damm och/eller smuts,
 - fukt,
 - vibrationer.

Att observera angående laddningsbara batterier

- Använd endast den föreskrivna nätadaptern/laddaren och videokameran för att ladda batteriet.
- Var noga med att inga metallföremål kommer i kontakt med batteripolerna för att undvika kortslutning.
- Se till att batteriet inte utsätts för flammor eller gnistor.
- Utsätt inte batteriet för temperaturer som överstiger +60°C, som t. ex. i en bil som parkerats på en solig plats.
- Se till att batteriet är torrt.
- Utsätt inte batteriet för mekaniska stötar.
- Ta inte isär batteriet. Försök inte heller bygga om batteriet.
- Montera batteriet säkert på videokameran.
- Batteriet kan laddas innan det är helt tomt. Det påverkar inte batterikapaciteten.

Maintenance information and precautions

Notes on dry batteries

– CCD-TR728E only

To avoid possible damage from battery leakage or corrosion, observe the following:

- Be sure to insert the batteries with the + – polarities matched to the + – marks.
- Dry batteries are not rechargeable.
- Do not use a combination of new and old batteries.
- Do not use different types of batteries.
- Current flows from batteries when you are not using them for a long time.
- Do not use leaking batteries.

If batteries are leaking

- Wipe off the liquid in the battery compartment carefully before replacing the batteries.
- If you touch the liquid, wash it off with water.
- If the liquid get into your eyes, wash your eyes with a lot of water and then consult a doctor.

If any problem occurs, unplug your camcorder and contact your nearest Sony dealer.

Underhåll/Att observera

Att observera angående torrbatterier

– gäller CCD-TR728E

Observera det nedanstående för att undvika skador på grund av batteriläckage eller korrosion:

- sätt in batterierna med polerna + och – vända åt rätt håll,
- torrbatterierna får inte laddas,
- använd inte samtidigt gamla och nya batterier,
- använd inte samtidigt olika typer av batterier,
- batterierna laddas långsamt ur också när de inte används,
- använd inte ett batteri som läcker.

När ett batteri läcker

- Torka noggrant bort all batterielektrolyt som runnit i batterifacket innan de nya batterierna sätts dit.
- Tvätta noggrant händerna om du skulle få batterielektrolyt på dem.
- Använd rikligt med vatten för att skölja ögonen om du skulle få batterielektrolyt i ögonen. Kontakta sedan en läkare.

Koppla ur nätadaptern från nätuttaget och kontakta Sonys återförsäljare om det skulle bli något fel på nätadaptern eller videokameran.

Specifications

Video camera recorder

System

Video recording system

2 rotary heads

Helical scanning FM system

Audio recording system

Rotary heads, FM system

Video signal

PAL colour, CCIR standards

Usable cassette

8mm video format cassette

Hi8 or standard 8

Recording/playback time (using 90 min. cassette)

SP mode: 1 hour and 30 minutes

LP mode: 3 hours

Fastforward/rewind time (using 90 min. cassette)

Approx. 5 min.

Viewfinder

Electric viewfinder (monochrome)

Image device

3 mm (1/8 type) CCD

(Charge Coupled Device)

Approx. 320 000 pixels

(Effective: Approx. 290 000 pixels)

Lens

Combined power zoom lens

Filter diameter 37 mm (1 7/16 in.)

CCD-TR618E:

20× (Optical), 450× (Digital)

CCD-TR718E:

20× (Optical), 460× (Digital)

CCD-TR728E:

20× (Optical), 560× (Digital)

Focal length

3.6 - 72 mm (5/32 - 2 7/8 in.)

When converted to a 35 mm still camera

51.8 - 1 036 mm (2 - 40 6/8 in.)

Colour temperature

Auto

Minimum illumination

1 lx (lux) (F 1.4)

0 lx (lux) (in the NightShot mode)*

* Objects unable to be seen due to the dark can be shot with infrared lighting.

Output connectors

S video output

4-pin mini DIN

Luminance signal: 1 Vp-p,

75 Ω (ohms), unbalanced

Chrominance signal: 0.3 Vp-p,

75 Ω (ohms), unbalanced

Audio/Video output

AV MINIJACK, 1 Vp-p,

75 Ω (ohms), unbalanced, sync

negative 327 mV,

(at output impedance more than

47 kΩ (kilohms))

Output impedance with less than

2.2 kΩ (kilohms)/Monaural

minijack (ø 3.5 mm)

RFU DC OUT

Mini-mini jack (ø 2.5 mm), DC 5V

General

Power requirements

7.2 V (battery pack)

8.4 V (AC power adaptor)

Average power consumption

(when using the battery pack)

During camera recording

2.3 W

Operating temperature

0 °C to 40 °C (32 °F to 104 °F)

Recommended charging

temperature

10 °C to 30 °C (50 °F to 86 °F)

Storage temperature

-20 °C to +60 °C (-4 °F to +140 °F)

Dimensions (approx.)

104 × 105 × 223 mm

(4 1/8 × 4 1/4 × 9 1/8 in.)

(w/h/d)

Mass (approx.)

780 g (1 lb 11 oz)

excluding the battery pack, cassette and shoulder strap

930 g (2 lb)

including the battery pack

NP-F330, cassette and shoulder

strap

Supplied accessories

See page 7.

AC power adaptor

Power requirements

100 - 240 V AC, 50/60 Hz

Power consumption

23 W

Output voltage

DC OUT: 8.4 V, 1.5 A in operating mode

Operating temperature

0 °C to 40 °C (32 °F to 104 °F)

Storage temperature

-20 °C to +60 °C (-4 °F to +140 °F)

Dimensions (approx.)

125 × 39 × 62 mm

(5 × 1 9/16 × 2 1/2 in.)

(w/h/d) excluding projecting parts

Mass (approx.)

280 g (9.8 oz)

excluding mains lead

Battery pack

Maximum output voltage

DC 8.4 V

Output voltage

DC 7.2 V

Capacity

5.0 Wh (700mAh)

Dimensions (approx.)

38.4 × 20.6 × 70.8 mm

(1 9/16 × 13/16 × 2 7/8 in.)

(w/h/d)

Mass (approx.)

70 g (2.5 oz)

Operating temperature

0 °C to 40 °C (32 °F to 104 °F)

Type

Lithium ion

Design and specifications are subject to change without notice.

Tekniska data

Videokamera

Kretsansordning/mekanism

Inspelning, videosteg

Två roterande huvuden.
spiralgående avsökning,
frekvensmodulering (FM)

Inspelning, ljudsteg

Roterande huvuden.
frekvensmodulering (FM)

Videosignal

PAL-färg-tv-system. CCIR-standard

Lämpliga kassetter

8 mm standardformat eller Hi8

Inspelnings/upp spelningstid (med 90 min. kasset)

Med normalfart SP: 1 t. och 30 min.

Med halvfart LP: 3 timmar

Snabbspolningstid (med 90 min. kasset)

Ca. 5 min.

Sökare

Elektrisk, svartvit sökare

Bildanordning

3 mm (1/6 tum) CCD-chip (med stegvis laddningsförflyttning i halvledare)

ca. 320.000 bildpunkter

(effektiva: ca. 290.000)

Objektiv

Kombinerat motorzoomobjektiv

Objektivgänga för filter: 37 mm

CCD-TR618E:

20x optisk zoom. 450x digital zoom

CCD-TR718E:

20x optisk zoom. 460x digital zoom

CCD-TR728E:

20x optisk zoom. 560x digital zoom

Brännvidd

3,6 - 72 mm. omvandlad till

brännvidden på en 35 mm

stillbildskamera:

51,8 - 1.036 mm

Färgtemperatur

Automatisk vitbalanskompensering

Lägsta ljusnivå

1 lx (lux) (bländare 1,4)

0 lx (lux) (i läget NightShot)*

* Ett inbyggt IR-ljus kan användas vid tagning av osynliga motiv i mörker.

Utgångar

S-videoutgång

4-polig DIN-minikontakt

Luminanssignal: 1 Vt-t. 75 Ω (ohm). obalanserad

Krominanssignal: 0,3 Vt-t. 75

Ω (ohm). obalanserad

Ljud/videoutgång

Minijack. 1 Vt-t. 75 Ω (ohm).

obalanserad, neg. synk. 327 mV (vid över 47 kΩ (kohms) utimpedans).

utimpedans: under 2,2 kΩ (kohm)/mono. minijack (diam. 3,5 mm)

RFU DC OUT

Speciellt minijack (diam. 2,5 mm) 5

volts likströmsspänning

Allmänt

Strömförsörjning

7,2 volt (via batteriets kontaktyta)

8,4 volt (via nätadapter)

Strömförbrukning (medelvärde vid batteridrift)

Vid inspelning på kamera när:

2,3 watt

Arbetstemperatur

Från 0°C till +40°C

Rekommenderad

laddningstemperatur

Från +10°C till +30°C

Förvaringstemperatur

Från -20°C till +60°C

Dimensioner (ca.)

Ca. 104 × 105 × 223 mm (B × H × D)

Vikt (ca.)

780 g

exkl. laddningsbart batteri. axelrem 930 g

inkl. laddningsbart batteri NP-F330.

kasset och axelrem

Medföljande tillbehör

Vi hänvisar till sid. 7.

Nätadapter

Strömförsörjning

100 - 240 V nätspänning, 50/60 Hz

Strömförbrukning

23 watt

Utspänning

DC OUT: 8,4 V, 1,5 A vid nät drift

Arbetstemperatur

Från 0°C till +40°C

Förvaringstemperatur

Från -20°C till +60°C

Dimensioner (ca)

125 × 39 × 62 mm (B × H × D) exkl.

utskjutande delar

Vikt (ca.)

280 g

exkl. nätkabel

Laddningsbart batteri

Max. utspänning

8,4 volts likströmsspänning

Utspänning

7,2 volts likströmsspänning

Kapacitet

5,0 Wh (700 mAh)

Dimensioner (ca.)

38,4 × 20,6 × 70,8 mm (B × H × D)

Vikt (ca.)

70 g

Arbetstemperatur

Från 0 till +40C

Batterityp

Litiumjonbatteri

Rätt till ändringar förbehålles.

Identifying the parts and controls

Camcorder

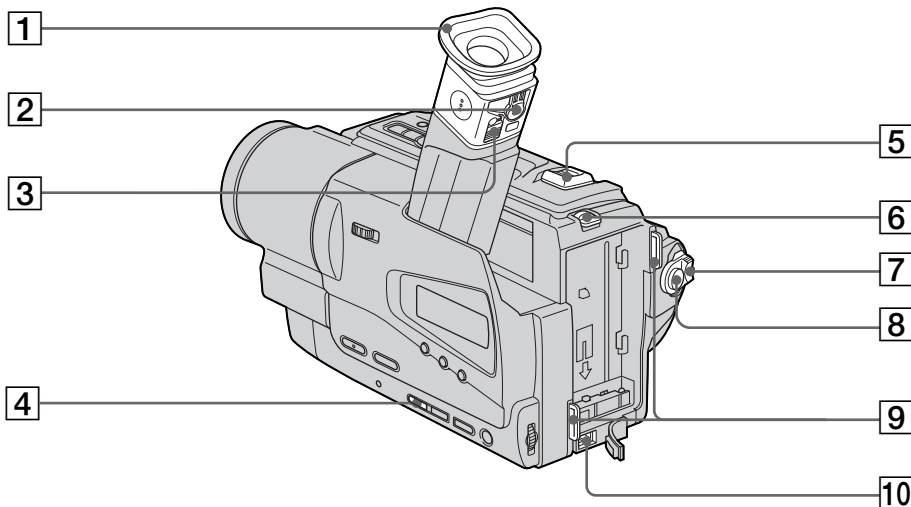

- 1 Eyecup (p. 93)
- 2 Viewfinder lens adjustment lever (p. 27)
- 3 Eyecup RELEASE knob (p. 93)
- 4 FOCUS button (p. 50)
- 5 Power zoom lever (p. 28)
- 6 BATT RELEASE lever (p. 14)
- 7 POWER switch (p. 25)
- 8 START/STOP button (p. 25)
- 9 Hooks for shoulder strap (p. 102)
- 10 DC IN jack (p. 15, 19)

Reglage och deras benämningar

På videokamera

- 1 Okular (sid. 93)
- 2 Spak för inställning av sikkorrigeringslins (sid. 27)
- 3 Spaken RELEASE för löstagning av okular (sid. 93)
- 4 Omkopplaren FOCUS (automatisk/manuell skärpeinställning) (sid. 50)
- 5 Motorzoomspak (sid. 28)
- 6 Batterilåset BATT RELEASE (sid. 14)
- 7 Strömbrytaren POWER (sid. 25)
- 8 Knappen START/STOP (inspelningsstart/ stopp) (sid. 25)
- 9 Fästen för axelrem (sid. 102)
- 10 Ingången DC IN (sid. 15, 19)



This mark indicates that this product is a genuine accessory for Sony video products. When purchasing Sony video products, Sony recommends that you purchase accessories with this "GENUINE VIDEO ACCESSORIES" mark.



Denna märkning anger att tillbehöret är ett äkta tillbehör till Sonyms videoprodukter. Vi rekommenderar efter inköp av en Sony-videoprodukt också inköp av tillhörande tillbehör som märkts med detta märke eller märkningen GENUINE VIDEO ACCESSORIES.

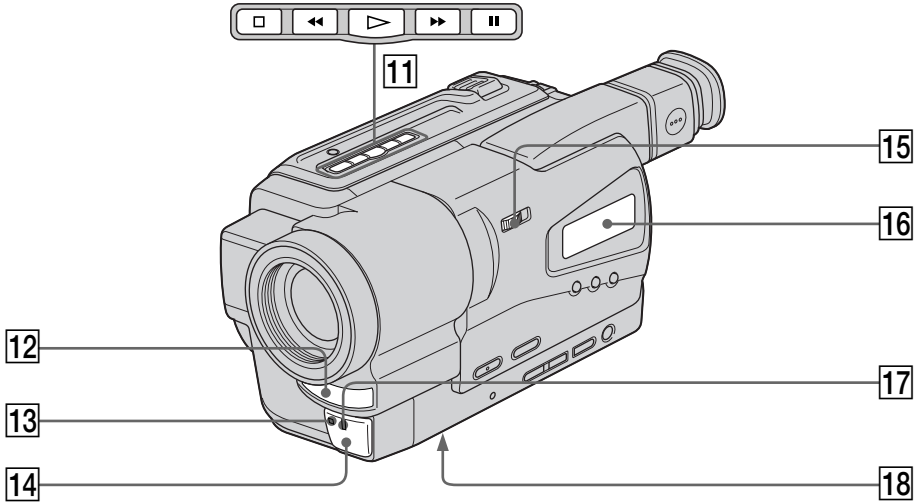

11 Video control buttons (p. 37, 38)

- STOP (stop)
- ◀◀ REW (rewind)
- ▶ PLAY (playback)
- ▶▶ FF (fastforward)
- || PAUSE (pause)

12 Microphone

13 Remote sensor (CCD-TR728E only) (p. 105)

14 Infrared rays emitter (p. 31)

15 NIGHTSHOT switch (p. 31)

16 Display window (p. 107, 108)

17 Camera recording lamp (p. 25)

18 Tripod receptacle (base)

Make sure that the length of the tripod screw is less than 6.5 mm (9/32 inch). Otherwise, you cannot attach the tripod securely and the screw may damage your camcorder.

11 Knapparna för styrning av bandgång (sid. 37, 38)

- Stoppknapp ■ (STOP)
- Snabbspolningsknapp ◀◀ bakåt (REW)
- Knapp ▶ för uppspelningsstart (PLAY)
- Snabbspolningsknapp ▶▶ framåt (FF)
- Pausknapp || (PAUSE)

12 Mikrofon

13 Fjärrstyrningsmottagare (på CCD-TR728E) (sid. 105)

14 IR-sändare (N.S.-ljus) (sid. 31)

15 Omkopplaren NIGHTSHOT (tagning av nattscener) (sid. 31)

16 Teckenfönster (sid. 107, 108)

17 Indikator för inspelning på kamera (sid. 25)

18 Stativfäste (på undersidan)

Kontrollera att längden på fästskruven i stativet är under 6,5 mm. En längre skruv kan göra att stativet inte kan fästas ordentligt i kameran och kan dessutom skada de inbyggda delarna i kameran.

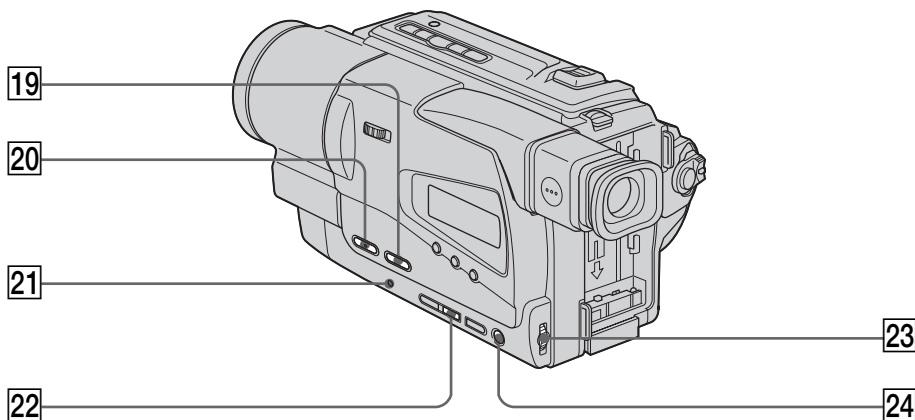

19 BACK LIGHT button (p. 30)

20 FADER button (p. 42)

21 RESET button (p. 76)

22 EXPOSURE button (p. 49)

23 SEL/PUSH EXEC dial (p. 40, 62)

24 MENU button (p. 62)

19 Knappen BACK LIGHT
(motljuskompensering) (sid. 30)

20 Knappen FADER (bildtoning in/ut) (sid. 42)

21 Nollställningsknapp RESET (sid. 82)

22 Knappen EXPOSURE (fininställning av
exponering) (sid. 49)

23 Ratten SEL/PUSH EXEC (olika val/styrning
av menyer) (sid. 40, 62)

24 Knappen MENU (visning av menyer)
(sid. 62)

Attaching the shoulder strap

Attach the shoulder strap supplied with your camcorder to the hooks for the shoulder strap.

Hur axelremmen fästs

Fäst den medföljande axelremmen i fästena för axelrem på kameran.



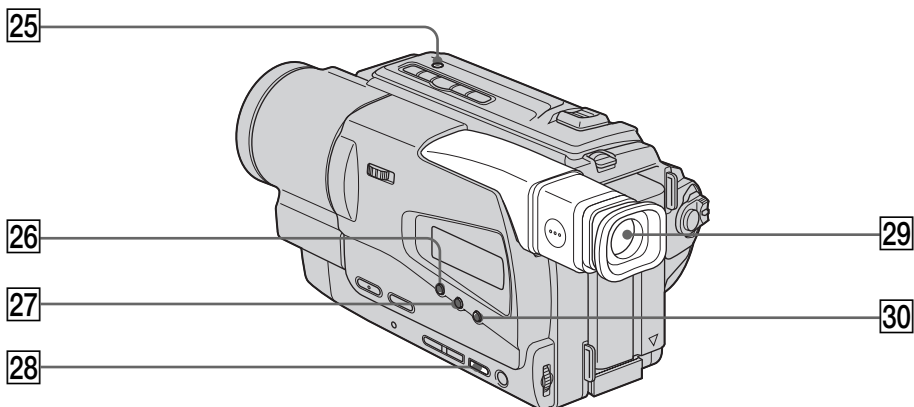

25 LIGHT button (p. 56)

26 DATE button (p. 33)

27 TIME button (p. 33)

28 TITLE button (p. 52)

29 Viewfinder (p. 27)

30 COUNTER RESET button (p. 26)

25 Knappen LIGHT (på/avslag av inbyggt videoljus) (sid. 56)

26 Knappen DATE (visning av datum) (sid. 33)

27 Knappen TIME (visning av tid) (sid. 33)

28 Knappen TITLE (pålägg av text) (sid. 52)

29 Sökare (sid. 27)

30 Knappen COUNTER RESET (nollställning av räkneverk) (sid. 26)

Attaching the lens cap

Attach the lens cap to the grip strap as illustrated.

Fastsättning av objektivskydd

Häng objektivskyddet i stödremstampen som visas på nedanstående illustration:

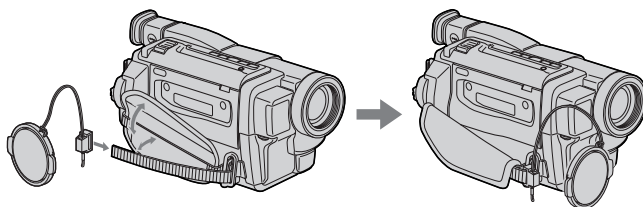

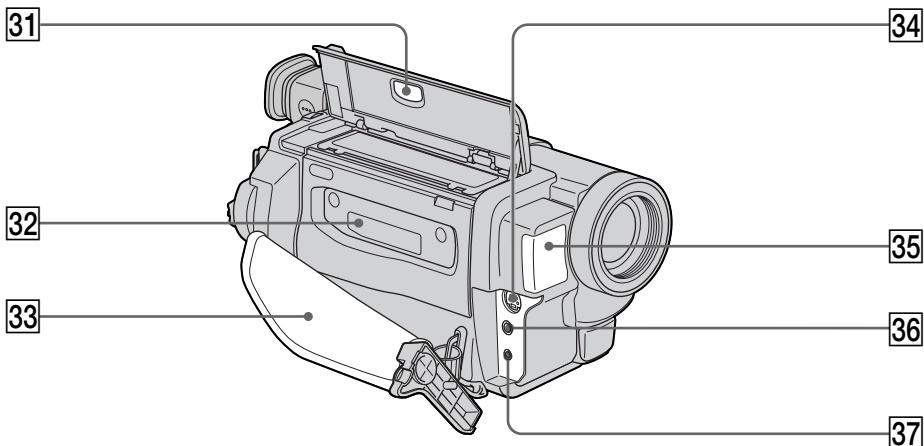

31 EJECT button (p. 23)

32 Cassette compartment (p. 23)

33 Grip strap

34 S VIDEO OUT jack (p. 34)

35 Built-in light (p. 56)

36 A/V OUT jack (p. 34)

37 RFU DC OUT (RFU adaptor DC output) jack
(p. 35)

31 EJECT (urtagning av kassett) (sid. 23)

32 Kassettfack (sid. 23)

33 Stödrem

34 S VIDEO OUT (S-videoutgång) (sid. 34)

35 Inbyggt videoljus (sid. 56)

36 Video/ljudutgångarna (sid. 34)

37 RFU DC OUT (utgång för RFU-adapter)
(sid. 35)

Fastening the grip strap

Hur stödremmen fästs

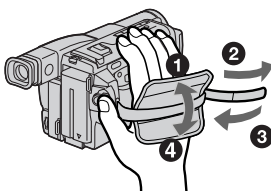

Fasten the grip strap firmly.

Fäst stödremmen ordentligt.

Remote Commander

– CCD-TR728E only

The buttons that have the same name on the Remote Commander as on your camcorder function identically to the buttons on your camcorder.

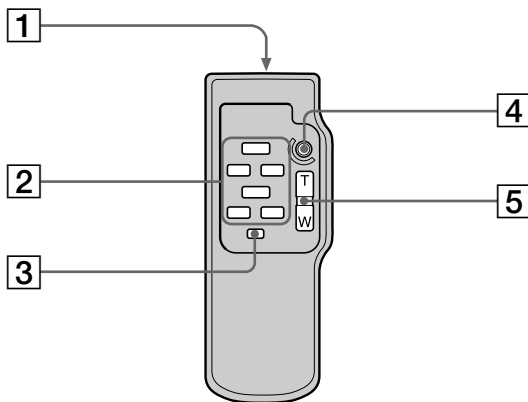

1 Transmitter

Point toward the remote sensor to control your camcorder after turning on your camcorder.

2 Video control buttons (p. 37, 38)

3 DISPLAY button (p. 37)

4 START/STOP button (p. 25)

5 Power zoom button (p. 28)

To prepare the Remote Commander

Insert 2 R6 (size AA) batteries by matching the + and - polarities on the batteries to the + - marks inside the battery compartment.

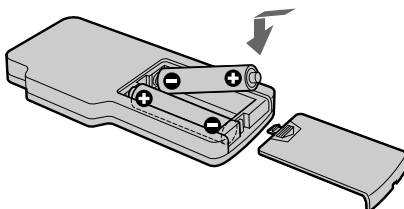

Knapparna på fjärrkontrollen

– gäller CCD-TR728E

Knapparna på fjärrkontrollen har samma benämningar eller märkningar som knapparna på videokameran och används på samma sätt.

1 Sändare för fjärrstyrningskommandon

Slå på videokameran och rikta sändaren mot fjärrstyrningsmottagaren på kameran för att fjärrstyra videokameran.

2 Knappar för styrning av bandgång (sid. 37, 38)

3 Knappen DISPLAY (visning av indikeringar) (sid. 37)

4 Knappen START/STOP (sid. 25)

5 Motorzoomomkopplare T/W (sid. 28)

Förberedelser för fjärrstyrning

Sätt in de medföljande batterierna, två st. batterier R6 (storlek AA), i fjärrkontrollen med polerna + och - vända åt rätt håll enligt märkningarna i batterifacket.

Notes on the Remote Commander

- Point the remote sensor away from strong light sources such as direct sunlight or overhead lighting. Otherwise, the Remote Commander may not function properly.
- Your camcorder works in the commander mode VTR 2. Commander modes 1, 2 and 3 are used to distinguish your camcorder from other Sony VCRs to avoid remote control misoperation. If you use another Sony VCR in the commander mode VTR 2, we recommend changing the commander mode or covering the sensor of the VCR with black paper.

Att observera angående fjärrkontrollen

- Utsätt inte fjärrstyrningsmottagaren för solsken och starkt ljus. Fjärrstyrningen kan då misslyckas.
- Fjärrstyrningsläget på denna videokamera är VTR 2. Fjärrstyrningslägena VTR 1, 2 och 3 används för att skilja åt videokameran från Sonys videobandspelare i syftet att undvika misstag vid fjärrstyrning. När du använder kameran samtidigt med en Sony-video som använder detsamma fjärrstyrningsläget VTR 2, rekommenderar vi att du använder ett annat läge vid fjärrstyrning av videon eller att fjärrstyrningsmottagaren på videon täcks över med svart papper.

Operation indicators

Viewfinder/I sökaren

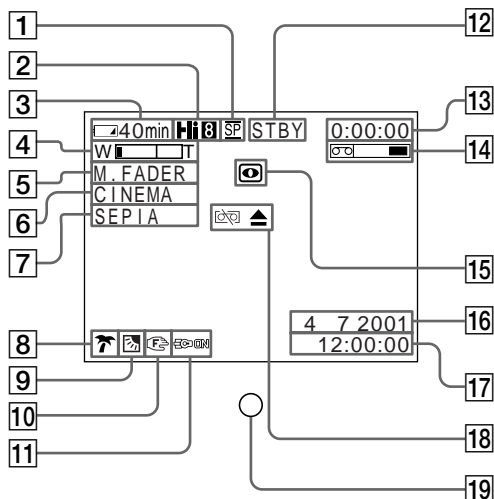

Indikeringarna för kamerans arbetsätt

Display window/ I teckenfönstret

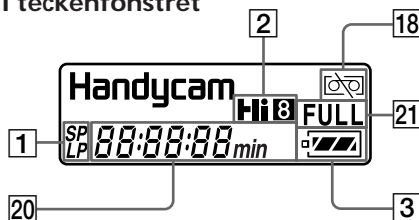

- 1 Recording mode indicator (p. 66)
- 2 Hi8 format indicator
- 3 Remaining battery time indicator (p. 29)
- 4 Exposure indicator (p. 49)/Zoom indicator (p. 28)
- 5 Fader indicator (p. 42)
- 6 Wide mode indicator (p. 39)
- 7 Picture effect indicator (p. 44)
- 8 PROGRAM AE indicator (p. 46)
- 9 Backlight indicator (p. 30)
- 10 Manual focusing indicator (p. 50)
- 11 Built-in light indicator (p. 56)
- 12 STBY/REC indicator (p. 29)/Video control mode indicator (p. 37, 38)

- 1 Bandhastighet (normal/halvfart) (sid. 71)
- 2 Indikering för Hi8-format
- 3 Återstående batteridrifttid (sid. 29)
- 4 Exponeringsmätare (sid. 49)/zoommätare (sid. 28)
- 5 Läge för bildtoning in/ut (sid. 42)
- 6 Läge för wide-format (sid. 39)
- 7 Trickbildsläge (sid. 44)
- 8 Läge för exponeringsautomatik PROGRAM AE (sid. 46)
- 9 Indikering för motljuskompensering (sid. 30)
- 10 Manuell skärpeinställning (sid. 50)
- 11 Indikering för inbyggt videoljus (sid. 56)
- 12 Inspelningsberedskap STBY/inspelning REC (sid. 29)/kamerans arbetsätt (sid. 37, 38)

Identifying the parts and controls

- 13 Tape counter indicator (p. 29)/
Self-diagnosis display indicator (p. 77)
- 14 Remaining tape indicator (p. 29)
- 15 NIGHTSHOT indicator (p. 31)
- 16 AUTO DATE indicator (p. 22)/Date indicator
(p. 21, 33)
- 17 Time indicator (p. 21, 33)
- 18 Warning indicators (p. 78)
- 19 Recording lamp (p. 25)
- 20 Date or time indicator (p. 21, 33)/Tape
counter indicator (p. 29)/Self-diagnosis
display indicator (p. 77)/Remaining battery
time indicator (p. 29)
- 21 FULL charge indicator (p. 15)

Reglage och deras benämningar

- 13 Räkneverk (sid. 29)/
självdiagnostisk felkod (sid. 83)
- 14 Återstående bandlängd (sid. 29)
- 15 Tagning av nattscener (sid. 31)
- 16 AUTO DATE (automatisk kodning av
datum) (sid. 22)/datum (sid. 21, 33)
- 17 Tid (sid. 21, 33)
- 18 Olika varningsindikeringar (sid. 84)
- 19 Indikering för inspelning (sid. 25)
- 20 Datum eller tid (sid. 21, 33)/
räkneverk (sid. 29)/återstående
självdiagnostisk felkod (sid. 83)/
batteridrifttid (sid. 29)
- 21 FULL som anger fulladdning (sid. 15)

Index

-
- A, B**
- AC power adaptor 15
 - Adjusting viewfinder 27
 - A/V connecting cable 34, 60
 - BACK LIGHT 30
 - Battery pack 14
 - Beep 68
 - BOUNCE 41
-
- C, D**
- Charging battery 15
 - Charging the built-in rechargeable lithium cell 94
 - Clock set 21
 - DEMO 67
 - DNR 65
 - Dubbing a tape 60
-
- E**
- EDIT 65
 - Exposure 49
-
- F, G, H**
- FADER 41
 - Fade in/out 41
 - FOCUS 50
 - Grip strap 104
 - Heads 92
 - Hi8 system 86
-
- I, J, K, L**
- “InfoLITHIUM” battery 88
 - Infrared rays emitter 31
 - LP mode 66
-
- M, N**
- Manual focus 50
 - Menu settings 62
 - Moisture condensation 91
 - MONOTONE 41
 - Mosaic fader 41
 - NIGHTSHOT 31
-
- O, P, Q**
- Operation indicators 107
 - ORC 66
 - PAL system 90
 - Picture effect 44
 - Picture search 37
 - Playback pause 37
 - Power zoom 28
 - PROGRAM AE 46
-
- R**
- Recording and playback systems 86
 - Recording mode 66
 - Recording time 17
 - Remaining tape indicator 29
 - Remaining battery time indicator 29
 - Remote commander 105
 - Remote sensor 101
 - RESET 76
 - RFU adaptor 35
-
- S**
- S VIDEO OUT jack 34, 60
 - Self-diagnosis display 77
 - Shoulder strap 102
 - Skip scan 38
 - Slow playback 38
 - Standard 8 mm system 86
 - STRIPE 41
 - Superimposing the date and time 33
-
- T, U, V**
- Tape counter 29
 - TBC 65
 - Telephoto 28
 - Title 52
 - Transition 26
 - TV colour systems 90
-
- W, X, Y, Z**
- Warning indicators 78
 - Wide-angle 28
 - Wide mode 39
 - WORLD TIME 68
 - Write-protect tab 24
 - Zoom 28

Alfabetiskt register

A, B, C

Axelrem	162
BACK LIGHT (motljuskompensering)	30
Bandhastighet, SP/LP (inspelning)	86
Bandhastighet/videoformat (inspelning/uppspelning)	86
Bildsökning	36
Bildsökning under snabbspolning	38
Bildtoning in/ut	41
Bildövergång	26
BOUNCE (bildtoning)	41

D

Datum/tidsinställning	21
Demonstration (DEMO MODE på meny)	72
DNR (digital reducering av bildbrus, meny)	70

E, F, G

EDIT (rad på meny)	70
Exponering (fininställning)	49
Exponeringsautomatik PROGRAM AE	46
FADER (knapp)	41
Fjärrkontroll	105
Fjärrstyrningsmottagare	110
FOCUS (omkopplare)	50
Fuktbildning	91
Färg-tv-system	90

H, I, J

Hi8-format	86
Indikeringarna för kamerans arbetsätt	107
InfoLITHIUM-batteri	88
Inspelningstid	17
Inställning av siktkorrigeringslins	27
Inställningar på menyer	62
IR-sändare	31, 101

K, L

Kopiering av videoband	60
Laddning av batteri	15
Laddningsbart batteri	15
Laddning av inbyggt litiumbatteri	94
Ljud/videokabel	34, 60
LP (halvfart, REC MODE på meny)	74

M, N

Manuell inställning av bildskärpa	50
Mätare för återstående bandlängd	29
MONOTONE (bildtoningssätt)	41
Mosaik (bildtoningssätt)	41
Motorzoom	28
NIGHTSHOT (omkopplare)	31
Nollställningsknapp RESET ...	108
Normal laddning	15
Nätadapter	19

O, P, Q, R

ORC (rad på meny)	71
PAL (färg-tv-system)	90
Pipljud (BEEP på meny)	73
Pålägg av datum och tid	33
Pålägg av rubriker	52
RFU-adapter	35
Räkneverk	29

S

S-videoutgång	35, 104
Självdiagnostiska felkoder (visning)	83
Standard 8 mm-videoformat ...	86
Stillbildsvisning (paus vid uppspelning)	37
STRIPE (bildtoningssätt)	41
Stödrem	104

T, U, V, W, X, Y, Z

TBC (rad på meny)	70
Teleläge (motorzoom)	29
Tidsfördröjd uppspelning	38
Trickbildslagen (PICTURE EFFECT)	44
Tunga (röd) på kassett	24
Varningsindikeringar	84
Videohuvuden	92
Vidvinkelläge (motorzoom)	28
Wide-format	39
WORLD TIME (rad på meny)	73, 90
Zoom	28

Å

Återstående batteridrifttid	29
-----------------------------------	----

Sony on line

<http://www.world.sony.com/>

Printed on recycled paper

Sony Corporation Printed in Japan



Download from [Www.Somanuals.com](http://www.Somanuals.com). All Manuals Search And Download.

Free Manuals Download Website

<http://myh66.com>

<http://usermanuals.us>

<http://www.somanuals.com>

<http://www.4manuals.cc>

<http://www.manual-lib.com>

<http://www.404manual.com>

<http://www.luxmanual.com>

<http://aubethermostatmanual.com>

Golf course search by state

<http://golfingnear.com>

Email search by domain

<http://emailbydomain.com>

Auto manuals search

<http://auto.somanuals.com>

TV manuals search

<http://tv.somanuals.com>