

SHARP



(GB)	REFRIGERATOR - FREEZER OPERATION MANUAL.....	1-22
(CZ)	CHLADNIČKA-MRAZÁK NÁVOD K OBSLUZE.....	23-44
(SK)	CHLADNIČKA-MRAZNIČKA NÁVOD NA OBSLUHU.....	45-66
(H)	HŰTŐSZEKRENY-FAGYASZTÓ HASZNÁLATI UTASÍTÁS	67-88
(GR)	ΨΥΓΕΙΟ - ΚΑΤΑΨΥΚΤΗΣ ΕΓΧΕΙΡΙΔΙΟ ΛΕΙΤΟΥΡΓΙΑΣ.....	89-114
(LT)	ŠALDYTUVAS - ŠALDIKLIS EKSPLOATAVIMO INSTRUKCIJA	115-136
(LV)	LEDUSSKAPIS – SALDĒTĀJKAMERA ROKASGRĀMATA.....	137-158
(EST)	KÜLMIK-SÜGAVKÜLMIK KASUTUSJUHEND	159-180
(RO)	FRIGIDER-CONGELATOR MANUAL DE UTILIZARE	181-203
(BG)	ХЛАДИЛНИК – ФРИЗЕР РЪКОВОДСТВО ЗА РАБОТА.....	204-229
(SLO)	HLADILNIK-ZAMRZOVALNIK PRIROČNIK Z NAVODILI ZA DELOVANJE	230-252
(CRO)	HLADNJAK - ZAMRZIVAČ UPUTE ZA UPORABU	253-274
(SB)	FRIZIDER-ZAMRZIVAC UPUTSTVO ZA RUKOVANJE.....	275-296
(RU)	ХОЛОДИЛЬНИК - МОРОЗИЛЬНИК инструкция по эксплуатации	297-321

SJ-F320V

Contents

BEFORE USING YOUR REFRIGERATOR	2
Information on No-Frost technology	2
Safety Information	2
Information on Disposal for Users (private households)	3
Security warnings	4
Installation and Operation of your Refrigerator	5
Before Starting to Operate Your Refrigerator	5
USAGE INFORMATION	6
Operating your refrigerator	6
MODE Button	6
SET Button	6
Freezer compartment temperature setting and enabling the Fast Freezing mode	7
While SF mode is selected	7
Refrigerator compartment temperature setting and enabling the Fast Cooling mode	8
While SC mode is selected	9
Economy Mode	10
Door ajar alarm function	11
Warnings about Temperature Settings	11
FOOD PLACEMENT	12
Cooling Compartment	12
Deep Freeze Compartment	12
CLEANING AND MAINTENANCE	17
Defrosting	17
Bulb Replacement	18
SHIPMENT AND REPOSITIONING	18
Repositioning the Door	18
BEFORE CALLING THE SERVICE	19
THE PARTS OF THE APPLIANCE AND THE COMPARTMENTS	22

PART- 1. BEFORE USING YOUR REFRIGERATOR

Information on No-Frost technology

No-frost refrigerators differ from other static refrigerators in their operating principle.

In normal fridges, the humidity entering the fridge due to door openings and the humidity inherent in the food causes freezing in the freezer department. To defrost the frost and ice in the freezer compartment, you are periodically required to turn off the fridge, place the food that needs to be kept frozen in a separately cooled container, and remove the ice gathered in the freezer department.

The situation is completely different in no-frost fridges. Dry and cold air is blown into the fridge and freezer compartments homogeneously and evenly from several points via a blower fan. Cold air dispersed homogeneously and evenly between the shelves cools all of your food equally and uniformly, thus preventing humidity and freezing.

Therefore your no-frost fridge allows you ease of use, in addition to its huge capacity and stylish appearance.

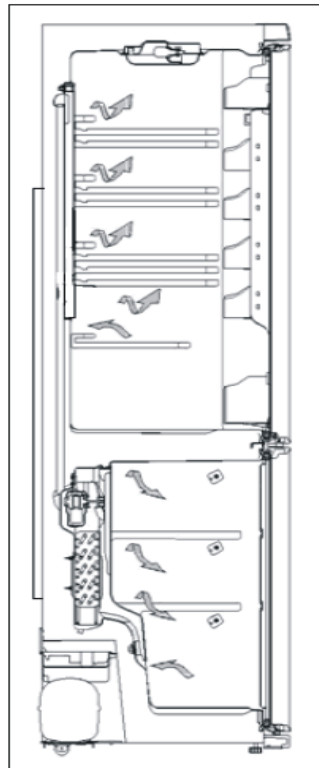

Safety Information

- While carrying and positioning the fridge, do not give damage to the cooler gas circuit.
- If your old fridge has a lock, break or remove the lock before discarding it, because children may get trapped inside it and may cause an accident.
- Old fridges and freezers contain isolation material and refrigerant with CFC. Therefore, take care not to harm environment when you are discarding your old fridges.

IMPORTANT NOTES:



- If your appliance uses R600 as a refrigerant – you can learn this information from the label on the cooler- you should be careful during shipment and montage to prevent your appliance's cooler elements from being damaged. Although R600a is an environmental friendly and natural gas, as it is explosive, in case of a leakage to be occurred due to a damage in the cooler elements move your fridge from open flame or heat sources and ventilate the room where the appliance is located for a few minutes.

- Please read the instruction manual carefully before installing and using your appliance. Our company is not responsible of the damage occurred due to misuse.
- Follow all instructions on your appliance and instruction manual, and keep this manual in a safe place to resolve the problems that may occur in the future.
- This appliance is produced to be used at houses and it can only be used in house and for the specified purposes. It is not suitable for commercial or common use. Such use will cause the guarantee of the appliance to be cancelled and our company will not be responsible for the losses to be occurred.
- This appliance is produced to be used in houses and it is only suitable for cooling / storing foods. It is not suitable for commercial or common use and/or for storing substances except for food. Our company is not responsible for the losses to be occurred in the contrary case.

Information on Disposal for Users (private households)



Attention;

Your product is marked with this symbol. It means that used electrical and electronic products should not to mixed with general household waste. There is a separate collection system for these products.

1. In the European Union

Attention: If you want to dispose of this equipment, please do not use the ordinary dust bin! Used electrical and electronic equipment must be treated separately and in accordance with legislation that requires proper treatment, recovery and recycling of used electrical and electronic equipment.

Following the implementation by member states private households within the EU states may return their used electrical and electronic equipment to designated collection facilities free of charge*, in some countries* your local retailer may also take back your old product free of charge if you purchase a similar new one.

*) Please contact your local authority for further details.

If your used electrical or electronic equipment has batteries or accumulators, please dispose of these separately beforehand according to local requirements.

By disposing of this product correctly you will help ensure that the waste undergoes the necessary treatment, recovery and recycling and thus prevent potential negative effects on the environment and human health which could otherwise arise due to inappropriate waste handling.

2. In other Countries outside the EU

if you wish to discard this product, please contact your local authorities and ask for the correct method of disposal.

For Switzerland: used electrical or electronic equipment can be returned free of charge to the dealer, even if you don't purchase a new product. Further collection facilities are listed on the homepage of www.swico.ch or www.sens.ch.

Security warnings



Warning: Do not use mechanical devices or other means to accelerate the defrosting process, other than those recommended by the manufacturer. Do not use electrical appliances inside the food storage compartments of the appliance, unless they are of the type recommended by the manufacturer. Keep ventilation openings, in the appliance enclosure or in the built-in structure, clear of obstruction. Do not damage the refrigerant circuit.

- Please do not use a multi-way socket or an extension cable.
- Please do not insert a plug whose cable is damaged, torn or worn-out into the socket.
- Please never pull, bend or damage the cable.



- This product has been designed for utilization by adults; please do not let children play with the device and dangle their body by hanging on the door.
- Never ever take out the plug from the socket with wet hands in order not to cause any electrical shock!
- Please do not ever place acidic drinks in glass bottles and cans in the deep-freeze compartment of your refrigerator. Bottles and cans may burst out.
- For your safety, please do not place any explosive and flammable materials in the refrigerator. Place the drinks with high alcohol content into the cooling compartment of the device with their lids tightly closed and in a vertical position.
- Avoid any manual contact as you take out the ice made in the deep freeze compartment; the ice may cause burns and/or cuts.
- Never ever touch the frozen food with bare hands! Do not eat the ice cream and ice cubes immediately after you taken them out of the deep freeze compartment!
- Please do not refreeze the frozen food once they are thawed. It may pose a danger for your health since it might cause problems such as food poisoning.
- Please do not cover the body and/or top of the refrigerator with cloth, table cover etc. This will negatively affect the performance of the refrigerator.
- Secure the accessories inside the appliance in order to prevent them get damaged while moving.
- The appliance is not intended for use by people (including children) with reduced physical, sensory or mental capabilities, or lack of experience and knowledge, unless they have been given supervision or instruction concerning use of the appliance by a person responsible for their safety. Children should be supervised to ensure that they don't play with the appliance.



- If the supply cord is damaged it must be replaced by the manufacturer or service agent or similiary qualified people in order to avoid a hazard.

Installation and Operation of your Refrigerator

- The operation voltage of your refrigerator is 220-240 V and 50 Hz.
- A specially grounded plug has been connected to the power cable of your refrigerator. This plug should be used with a specially grounded socket of 16 amperes. If there is no such socket in your house, please have it installed by an authorized electrician.
- Our company shall not be held responsible for damages that may arise due to utilization with no grounding installation.
- Place your refrigerator in a suitable spot that it will not be exposed to direct sunlight.
- It should be at least 50 cm away from heat sources such as cookers, ovens, wing radiators and stoves and at least 5 cm away from electrical ovens.
- Your refrigerator should not be used in the open air and should not remain under the rain.
- If your refrigerator is juxtaposed with a deep freeze, it is necessary to leave a space of at least 2 cm between them in order to prevent condensation on the outer surfaces.
- Please do not place any heavy objects on your refrigerator and place your refrigerator in a suitable spot in such a way that there will be a free space of minimum 15 cm on the top.
- If your are going to place the refrigerator beside your kitchen cabinets then you should keep a clearance of at least 2 cm's between them.
- To prevent the condenser (the black backside component with fins) from touching the wall, put on the plastic distance guide in its place rotating 90°.
- To ensure smooth and vibration-free operation of your refrigerator, the adjustable front feet must be set at the suitable height and mutually balanced. You can ensure this by turning the adjustable feet clockwise (or counter-clockwise). This process should be performed before the food is placed in the refrigerator.
- Before using your refrigerator, wipe all its parts with warm water in which you shall add one teaspoon of food soda, then rinse it with clean water and dry it. After the cleaning process is completed, place all the parts back.

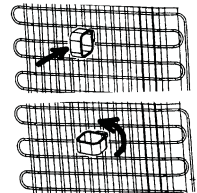

Before Starting to Operate Your Refrigerator

- During the first operation or to ensure the efficient operation of the device following the relocation processes, allow your refrigerator to remain idle for 3 hours (in a vertical position), then insert the plug to the socket. Otherwise, you may damage the compressor.
- The first time you operate your refrigerator, an odor might be smelt. This odor shall disappear once your refrigerator starts cooling.

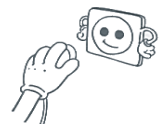

PART-2. USAGE INFORMATION

Operating your refrigerator:



After the equipment is attached to the wall plug the initial temperature values for the deep freeze and the refrigerator will be -18°C and $+5^{\circ}\text{C}$.

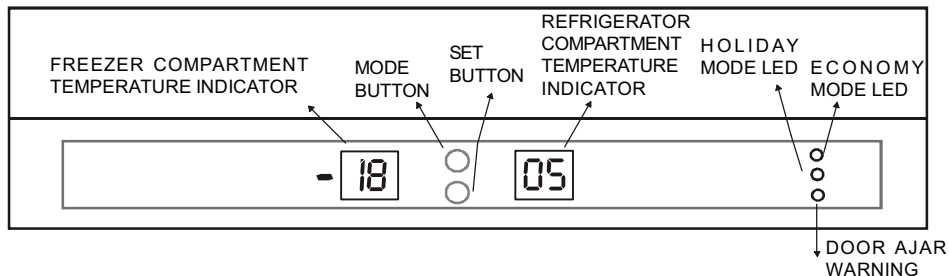

MODE Button

The MODE button is used to switch among the Freezer Compartment Indicator, Refrigerator Compartment Indicator, Economy Mode Led and Holiday Mode Led.

- 1 click causes the Freezer Compartment Indicator to flicker.

The set value can be changed now.

- 2 click causes the Refrigerator Compartment Indicator to flicker.

The set value can be changed now.

- 3 click causes the Economy Mode Led to flicker.
- 4 click causes the Holiday Mode Led to flicker.

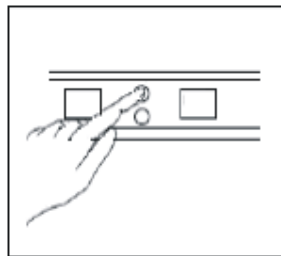

SET Button

Temperature of the Freezer Compartment or the Refrigerator Compartment can be set after the relevant compartment is selected using the Mode Button.

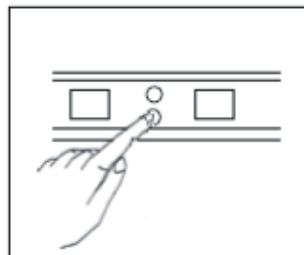

Freezer compartment temperature setting and enabling the Fast Freezing mode

- On the Adjustment Indicator of the Freezer Compartment, starting temperature value is shown as -18°C.
- Press the mode button once.
- When you click this button the current set value will flicker at the freezer compartment indicator.
- With each click of the set button while the indicator flickers, the value of the Freezing Compartment Indicator changes to a colder value.

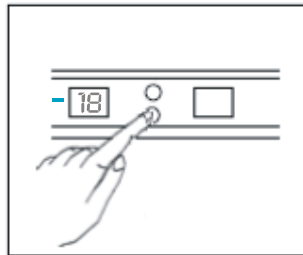

(-16°C, -17°C, -18°C, -19°C, -20°C, -21°C, -22°C, -23°C, -24°C)

- When the required set value is reached, wait for 5 seconds and the indicated value will be active and your refrigerator starts to work according to this new value.
- If you keep on pressing the freezer button after seeing -24°C (maximum cold temperature) on the Graphic Bar Indicator of the Freezer Compartment, SF letters will start to flash.
- If you continue to click while SF is flashing then it will start from -16°C.
- While SF is flashing if you wait for 5 seconds without clicking anything then the SF letters will stop flashing and the Quick Freezing Mode will be enabled.

While SF mode is selected

- If the mode button is clicked once and waited for 5 seconds then the Fast Freezing Mode will be cancelled and the freezer compartment start to operate with its previous set values.
- If the mode button is clicked once and then the set value is clicked while the indicator is flashing then the set value can be changed, after the value is set and waited for 5 seconds then the freezing compartment starts to operate with this value.
- If the Mode button is clicked twice the Refrigerator Compartment Indicator starts to flicker. Set value of the Refrigerator Compartment can be changed.
- If the mode button is clicked 3 times the Economy Mode Led starts to flicker. If it is waited for 5 seconds then the Fast Freezing will be canceled and the Economy mode will be enabled
- If the mode button is clicked 4 times the Holiday Mode Led starts to flicker. If it is waited for 5 seconds then the Fast Freezing will be canceled and the Holiday mode will be enabled.

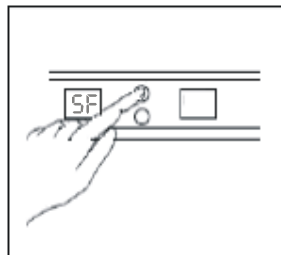

Recommended Temperature Settings for the Freezer Compartment

When to set?	Inner Temp.
When little amount of food is stored	-16°C, -17°C
At normal usage	-18°C, -19°C, -20°C, -21°C
When a large amount of food is stored	-22°C, -23°C, -24°C
<ul style="list-style-type: none"> • To freeze plenty of food • To freeze ready foods • To freeze foods rapidly • To store the seasonal foods for a long time 	QUICK FREEZING MODE



Note: “Quick Freezing” mode will be cancelled automatically after 24 hours or when the freezer sensor temperature falls below -32°C.

Refrigerator compartment temperature setting and enabling the Fast Cooling mode

- On the Adjustment Indicator of the Freezer Compartment, starting temperature value is shown as +5°C.
- Press the mode button twice.
- When you click this button the current set value will flicker at the cooler compartment indicator.
- With each click of the set button while the indicator flickers, the value of the Freezing Compartment Indicator changes to a colder value.

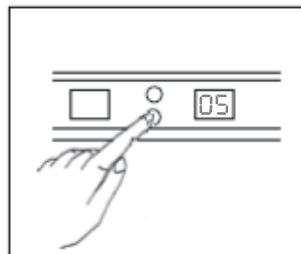

(+8°C, +7°C, +6°C, +5°C, +4°C, +3°C, +2°C)

- When the required set value is reached, wait for 5 seconds and the indicated value will be active and your refrigerator starts to work according to this new value.
- If you keep on pressing the cooler button after seeing +2°C (maximum cold temperature) on the Graphic Bar Indicator of the Cooler Compartment, SC letters will start to flash.
- If you continue to click while SC is flashing then it will start from +8°C.
- While SC is flashing if you wait for 5 seconds without clicking anything then the SC letters will stop flashing and the Quick Cooling Mode will be enabled. (Quick Cooling mode will be explained in the following pages)

While SC mode is selected:

- If the Mode button is clicked once the Freezer Compartment Indicator starts to flicker. Set value of the Freezer Compartment can be changed
- If the mode button is clicked once and waited for 5 seconds then the Quick Cooling Mode will be cancelled and the cooling compartment starts to operate with its previous set values.
- If the mode button is clicked twice and then the set value is clicked while the indicator is flashing then the set value can be changed, after the value is set and waited for 5 seconds then the cooling compartment starts to operate with this value.
- If the mode button is clicked 3 times the Economy Mode Led starts to flicker. If it is waited for 5 seconds then the Fast Cooling will be canceled and the Economy mode will be enabled
- If the mode button is clicked 4 times the Holiday Mode Led starts to flicker. If it is waited for 5 seconds then the Fast Cooling will be canceled and the Holiday mode will be enabled

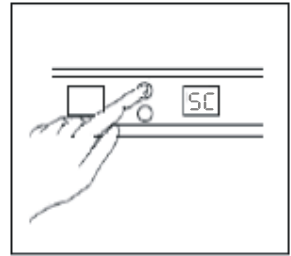

Recommended Temperature Settings for the Cooler Compartment

When to set?	Inner Temp.
When little amount of food is stored	+8°C, +7°C
At normal usage	+6°C, +5°C, +4°C
When a large amount of food is stored	+3°C, +2°C
<ul style="list-style-type: none">• To cool the ready foods before consuming them• To cool and store a great amount of foods• To cool the drinks rapidly	FAST COOLING MODE



Note: “Fast Cooling” mode will be completed within **8 hours** the latest or when the cooler sensor temperature reaches deactivation value. The reason for limiting this duration is to eliminate the risk of freezing of the foods that may arise from the strong cooling characteristics of the “fast cooling” mode. If the drinks placed in the cooler compartment are excessively hot, these drinks may not reach the desired coldness when the mode is completed. In this case, the mode can be reactivated.

Economy Mode

Freezer and Cooler Compartments operate according to the economy conditions specified on the control circuit.

When to use;

- When you want your refrigerator to operate economically.

How to use;

- Press the mode button until Economy Mode Led lights up (3 times).
- While the Economy Mode Led is flashing if no button is clicked then a beep sound will be heard and the mode will be enabled.
- During this mode, the freezer compartment and the cooler compartment will operate at the special temperature value set on the control circuit.
- While the Economy mode is active the letters “Ec” will be seen at the Indicators of both the Freezer and the Cooler Compartment.

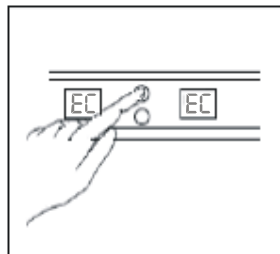

While Economy mode is selected;

- If the mode button is clicked 1 times the Economy Mode Led starts to flicker. If it is waited for 5 seconds then the Economy mode will be canceled and the cooler and freezer compartments start to operate with the previous set values.
- If the mode button is clicked twice and waited for 5 seconds then the Economy mode will be cancelled and the Holiday Mode will be enabled.
- While the economy mode is active no operation can be carried other than Cancellation of Economy Mode and transition to Holiday Mode. To change the set value of Freezer or Cooler Compartment, the Economy mode should be cancelled first. After this point the set value of any compartment can be changed as defined in the previous pages.

Holiday Mode

When to use;

- If you will be away for long holiday and want to empty the cooler compartment, you can use this mode.
- Your refrigerator is designed in a way to prevent the formation of both moisture and odor within the cooling compartment while in Holiday mode.

How to use;

- Press the mode button until Holiday Mode Led lights up (4 times).
- While the Holiday Mode Led is flashing if no button is clicked then a beep sound will be heard and the mode will be enabled.
- During this mode, the freezer compartment and the cooler compartment will operate at the special temperature value set on the control circuit.
- When Holiday mode is activated, letter “H” will be displayed on the Adjustment Indicators of Freezer and Cooler Compartments.

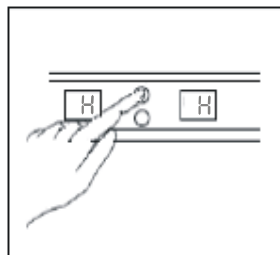

While Holiday mode is selected;

- If the mode button is clicked 1 times the Holiday Mode Led starts to flicker. If its waited for 5 seconds then the Holiday mode will be canceled and the cooler and freezer compartments start to operate with the previous set values.
- If the mode button is clicked twice and waited for 5 seconds then the Holiday mode will be cancelled and the Economy Mode will be enabled.
- While the Holiday mode is active no operation can be carried other than Cancellation of Holiday Mode and transition to Economy Mode. To change the set value of Freezer or Cooler Compartment, the Holiday mode should be cancelled first. After this point the set value of any compartment can be changed as defined in the previous pages.

Door ajar alarm function

When the door of the refrigerator is open the alarm light turns on, if it is left open for more than 2 minutes then a “beep” warning will be heard.

Warnings about Temperature Settings



- Your temperature adjustments will not be deleted when an energy breakdown occurs.
- It is not recommended that you operate your fridge in environments colder than 10°C in terms of its efficiency.
- The indicator bars on the right of the numbers showing the temperature value light according to the temperature value (colder environment = more bars).
- Do not pass to another adjustment before completing an adjustment.
- Your fridge should be operated up to 24 hours according to the ambient temperature without interruption after being plugged in to be completely cooled. Do not open doors of your fridge frequently and do not place much food inside it in this period.
- A 5 minute delaying function is applied to prevent damage to the compressor of your fridge, when you take the plug off and then plug it on again to operate it or when an energy breakdown occurs. Your fridge will start to operate normally after 5 minutes.
- Your fridge is designed to operate in the ambient temperature intervals stated in the standards, according to the climate class stated in the information label. It is not recommended that your fridge is operated in the environments which are out of the stated temperature intervals in terms of cooling efficiency.

<i>Climate Class</i>	<i>Ambient</i>
T	16 to 43 °C
ST	16 to 38 °C
N	16 to 32 °C
SN	10 to 32 °C

Conformity Information

- Tropical Class is defined for the environment temperatures between 16°C and 43°C in accordance with the TS EN ISO 15502 Standards.
- The appliance is designed in compliance with the EN15502, IEC60335-1 / IEC60335-2-24, 2004/108/EC standards.

PART-3. FOOD PLACEMENT

Cooling Compartment

- To prevent humidification and odor formation, the food should be placed in the refrigerator in enclosed cups or with their top being covered.
- The hot food and drinks should also be cooled in the room temperature before being placed in the refrigerator.
- Please do not prop the packaged food and containers against the lamp and cover of the cooling compartment.
- Fruits and vegetables: Can be placed in the crisper directly without wrapping them.
- Some recommendations have been specified below for the placement and storage of your food in the cooling compartment.

<i>Food</i>	<i>Storing time</i>	<i>Where to place in the fridge department</i>
Vegetables and fruits	1 week	In the Crisper (without being wrapped)
Meat and fish	2 to 3 days	Covered with plastic folio and bags Or in a meat box (on the glass shelf)
Fresh cheese	3 to 4 days	In the special door shelf
Butter and Margarine	1 week	In the special door shelf
Bottled product, Milk and Yoghurt	Until the expiry date recommended by the producer	In the special door shelf
Eggs	1 month	In the egg shelf
Cooked food		All shelves



NOTE: Potatoes, onions and garlic should not be stored in the refrigerator.

Deep Freeze Compartment

- Please use the deep freeze compartment of your refrigerator for storing the frozen food for a long time and for producing ice.
- **If you are going to use the refrigerator with maximum freezing capacity:**

Use the “Quick Freeze” mode after moving the frozen food that is in the top basket to the other baskets. After 24 hours elapsed, your refrigerator will exit the “Quick Freeze” mode automatically. Place the foods that you want to freeze to the top basket of the freezer department without exceeding the freezing capacity of your refrigerator. (Your refrigerator has the capacity to freeze 13 kg at 25°C and 7.5 kg at 32°C) Then enable the “Quick Freeze” mode again. You may place your food next to the other frozen food after they are frozen (for at least 24 hours after the 2nd activation of the “Quick Freeze” mode).

• **If you are going to freeze approx. 3 kg of food:**

It is sufficient to place your food separate from the other frozen food and then enabling the “Quick Freeze” mode. You may place your food next to the other frozen food after they are frozen (for at least 24 hours after).

- To get maximum capacity for freezer compartment, please just use glass shelves for upper and middle section. For bottom section, please use lower basket.
- Please do not place the food you shall newly freeze nearby the already frozen food.
- You should freeze the food to be frozen (meat, minced meat, fish, etc.) by dividing them into portions in such a way that they can be consumed once.
- Please do not refreeze the frozen food once they are thawed. It may pose a danger for your health since it might cause problems such as food poisoning.
- Do not place the hot meals in your deep freeze before they become cold. You would cause the other food frozen beforehand in the deep freeze to become putrefied.
- When you buy frozen food, makes sure that they were frozen under appropriate conditions and the package is not torn.
- While storing the frozen food, the storage conditions on the package should certainly be observed. If there is not any explanation, the food must be consumed within the shortest time possible.
- Frozen foods must be carried without corrupting them and placed on the quick freezing shelf as soon as possible. Do not use door shelves for freezing purpose.
- If there had been humidification in the frozen food package and it has a foul smell, the food might have been stored under unsuitable conditions previously and gone rotten. Do not purchase this type of foods!
- The storage durations of frozen food change depending on the ambient temperature, the frequent opening and closing of the doors, thermostat settings, food type and the time elapsed from the purchase time of the food to the time it is placed into the freezer. Always abide by the instructions on the package and never exceed the indicated storage duration.
- During long lasting power failures, please do not open the door of the deep freeze compartment. Your refrigerator shall preserve your frozen food for about 13 hours in ambient temperatures of 25 °C and for about 10 hours in ambient temperatures of 32 °C. This value will decrease under higher ambient temperatures. During longer power failures, do not refreeze your food and consume them as soon as possible.
- Some recommendations have been specified on pages 14, 15 and 16 for the placement and storage of your food in the deep freeze compartment.

<i>Meat and fish</i>	<i>Preparing</i>	<i>Storing time (months)</i>	<i>In room temperature Defrost time -hour-</i>
Steak	Wrapping in a foil	6-10	1-2
Lamb meat	Wrapping in a foil	6-8	1-2
Veal roast	Wrapping in a foil	6-10	1-2
Veal cubes	In small pieces	6-10	1-2
Lamb cubes	In pieces	4-8	2-3
Minced meat	In packages without using spices	1-3	2-3
Giblets (pieces)	In pieces	1-3	1-2
Bologna sausage/salami	Should be packaged even if it has membrane		Until it is defrosted
Chicken and turkey	Wrapping in a foil	7-8	10-12
Goose and Duck	Wrapping in a foil	4-8	10
Deer, Rabbit, Wild Boar	In 2.5 kg portions and as fillets	9-12	10-12
Freshwater fishes (Salmon, Carp, Crane, Siluroidea)	After cleaning the bowels and scales of the fish, wash and dry it; and if necessary, cut the tail and head.	2	Until it is thawed completely
Lean fish; bass, turbot, flounder		4-8	Until it is thawed completely
Fatty fishes (Tunny, Mackarel, bluefish, anchovy)		2-4	Until it is thawed completely
Shellfish	Cleaned and in bags	4-6	Until it is thawed completely
Caviar	In its package, aluminum or plastic container	2-3	Until it is thawed completely
Snail	In salty water, aluminum or plastic container	3	Until it is thawed completely



Note: *Frozen foods, when thawed, should be cooked just like fresh foods. If they are not cooked after being thawed they must NEVER be re-frozen.*

Vegetables and Fruits	Preparing	Storing time (months)	In room temperature Defrost time -hour-
Cauliflower	Take the leaves apart, cut the heart into pieces, and leave it in water with a little lemon juice for a while	10 - 12	It can be used as frozen
String beans and beans	Wash and cut to small pieces	10 - 13	It can be used as frozen
Beans	Hull and wash	12	It can be used as frozen
Mushroom and asparagus	Wash and cut to small pieces	6 - 9	It can be used as frozen
Cabbage	Cleaned	6 - 8	2
Eggplant	Cut to pieces of 2cm after washing	10 - 12	Separate them from one another
Corn	Clean and pack with its stem or as sweetcorn	12	It can be used as frozen
Carrot	Clean and cut to slices	12	It can be used as frozen
Pepper	Cut the stem, cut into two pieces and remove the core	8 - 10	It can be used as frozen
Spinach	Washed	6 - 9	2
Apple and pear	Peel and slice	8 - 10	(In Fridge) 5
Apricot and Peach	Cut into two pieces and remove the stone	4 - 6	(In Fridge) 4
Strawberry and Blackberry	Wash and hull	8 - 12	2
Cooked fruits	Adding 10 % of sugar in the container	12	4
Plum, cherry, sourberry	Wash and hull the stems	8 - 12	5 - 7

Dairy Products Pastry		Preparing	Storing time (months)	Storing Conditions
Packet (Homogenize) Milk		In its own packet	2 - 3	Pure Milk – In its own packet
Cheese-excluding white cheese		In slices	6 - 8	It can be left in its original package for storing for a short time. For long term storage It should be stored in a plastic
Butter, margarine		In its package	6	
* Eggs	Albumen		10 - 12	30 gr of it is equal to a yolk.
	Egg mixture (Albumen – yolk)	Some salt or sugar is added for preventing it from becoming dense.	10	50 gr of it is equal to a yolk.
	Yolk	Some salt or sugar is added for preventing it from becoming dense.	8 - 10	20 gr of it is equal to a yolk.

In closed container

* It should not be frozen with its shells. The white and yolk of the egg should be frozen separately or as having been well mixed.

	Storing time (months)	Thawing time in room temperature (hours)	Thawing time in oven (min.)
Bread	4 - 6	2 - 3	4-5 (220-225 °C)
Biscuits	3 - 6	1 - 1,5	5-8 (190-200 °C)
Pastry	1 - 3	2 - 3	5-10 (200-225 °C)
Pie	1 - 1,5	3 - 4	5-8 (190-200 °C)
Phyllo dough	2 - 3	1 - 1,5	5-8 (190-200 °C)
Pizza	2 - 3	2 - 4	15-20 (200 °C)

The taste of some spices found in cooked dishes (anise, basilica, watercress, vinegar, assorted spices, ginger, garlic, onion, mustard, thyme, marjoram, black pepper, etc.) changes and they assume a strong taste when they are stored for a long period. Therefore, the frozen food should be added little amount of spices or the desired spice should be added after the food has been thawed.

The storage period of food is dependent on the oil used. The suitable oils are margarine, calf fat, olive oil and butter and the unsuitable oils are peanut oil and pig fat.

The food in liquid form should be frozen in plastic cups and the other food should be frozen in plastic folios or bags.

PART-4. CLEANING AND MAINTENANCE

- Make sure you have disconnected the plug from the socket before starting the cleaning.

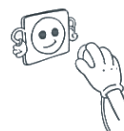

- Please do not clean the refrigerator by pouring water in it.



- You may wipe the inner and outer parts of your device by using warm and soapy water with a soft cloth or sponge.



- Please remove the parts one by one and clean them with soapy water. Do not wash them in a dishwasher.



- Never ever use flammable, combustible or melting materials such as thinner, gasoline or acid for cleaning purposes.



- You should clean the condenser (back of the appliance) with broom ones a year in order to provide energy saving and increase the productivity.



Make sure that the appliance is unplugged.

Defrosting

- Your refrigerator makes fully automatic defrosting. The water formed as a result of defrosting passes through the water collection spout, flows into the vaporization container behind your refrigerator and evaporates by itself in there.

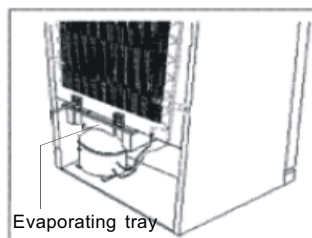

Evaporating tray

Bulb Replacement

To replace the bulb in the Freezer and Cooler compartment;

- 1- Unplug your refrigerator.
- 2- Remove the lid of the box by squeezing it from the claws at the bottom with the help of a screwdriver.
- 3- Replace it with a new bulb the power of which should not exceed 15 Watts.
- 4- Reinstall the lid.
- 5- Connect the plug after waiting for 5 minutes or restore the thermostat to its previous position.

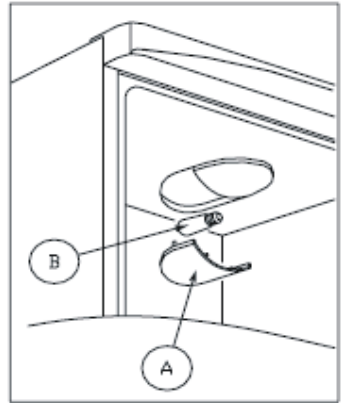

PART- 5. SHIPMENT AND REPOSITIONING

- Original package and foam may be kept for re-transportation (optionally).
- You should fasten your fridge with thick package, bands or strong cords and follow the instructions for transportation on the package for re-transportation.
- Remove movable parts (shelves, accessories, vegetable bins etc.) or fix them into the fridge against shocks using bands during re-positioning and transportation.
- Carry your fridge in the upright position.



Repositioning the Door (For some models)

You can reposition the doors of your fridge. Contact nearest authorized service for this.

PART- 6. BEFORE CALLING THE SERVICE

ERROR TYPE	MEANING	REASON	REMEDY
SR	failure warning	Appears when one or more of the refrigerator parts fail or there is a problem in the cooling system.	Call Service immediately.
LF	Freezer compartment is not cold enough	This warning appears if there has been a power failure for a long period and when the refrigerator is operated for the first time.	<ol style="list-style-type: none"> 1. If your frozen food is thawed, consume them as soon as possible and do not freeze them again since there is a risk of putrefaction. 2. Temporarily increase the freezer temperature setting to the desired level or switch the appliance to fast freezing mode.
LC	Cooling Compartment is very hot	The optimum temperature of the cooling compartment is +4°C. When this warning is displayed, the food in the cooling compartment is under the risk of putrefaction.	Temporarily increase the cooling temperature setting to the desired level or switch the appliance to fast cooling mode.
HC	Cooling Compartment is very colt	It means that the cooling compartment cools excessively and the food in the compartment starts freezing.	<ol style="list-style-type: none"> 1. Make sure that the appliance is not in the fast cooling mode 2. Decrease the setting of the cooling compartment
LOPO	Low voltage	Refrigerator switches to the standby mode when the voltage supply falls below 170 Volts	This feature prevents the compressor from getting damaged due to low voltage. Refrigerator will start operating automatically when the voltage restores to the required level.

If your refrigerator does not operate;

- Is there a power failure?
- Is the plug connected to the socket correctly?
- Is the fuse of the socket to which the plug is connected or the main fuse blown?
- Is there any failure at the socket? To check this, plug your refrigerator to a socket this is surely operating.

Control warnings;

If the temperatures of the cooling and freezer compartments are not in the suitable levels or there is a problem in the appliance, your refrigerator will warn you. Warning codes appear in the Freezer and Cooling Compartment Setting Displays.

If your refrigerator is operating noisily;

Normal Noises

Crackling (Ice Cracking) Noise:

- It is heard during the automatic defrosting process.
- Once the device has been cooled or heated (expansions in the device material).

Short Cracking Noise

- It is heard when the thermostat turns on and off the compressor.

Compressor Noise

- It is the normal engine noise. This noise indicates that the compressor is operating normally. As the compressor is being introduced, it might operate a little bit more noisily for a short period of time.

Bubbling and burbling sound:

- This noise is emitted as the coolant fluid flows through the pipes within the system.

Water flowing sound:

- This is the normal sound of water flowing into the evaporation container during the defrosting process. This sound may be heard during the defrosting process performed in the device.

Water blowing sound:

- It is the normal fan sound. This sound may be heard due to air circulation in No Frost refrigerators as the system is operating normally.

If the edges of the refrigerator cabin contacted by the door seal are hot;

- Especially in summer months (in hot weathers), there might be heating on the surfaces contacted by the seal on the refrigerator when the compressor is operating and this is quite normal.

If there is humidification in the inner parts of your refrigerator;

- Has the food been properly packaged? Have the cups been well dried before they were put into the refrigerator?
- Are the doors of the refrigerator opened very frequently? When the door is opened, the humidity found in the air in the room enters the refrigerator. Especially if the humidity rate in the room is too high, the more frequently the door is opened the faster will be the humidification.
- It is normal to have water drops formed on the back wall following the automatic defrosting process. (In Static Models)

If the doors are not being properly opened and closed:

- Are the food packages preventing the doors from being closed?
- Have the door compartments, shelves and drawers been properly placed?
- Have the door seals been defective or torn?
- Is your refrigerator standing on an even ground?

IMPORTANT NOTES:



- Compressor protection function will be activated after sudden power breakdowns or after unplugging the appliance, because the gas in the cooling system is not stabilized yet. Your fridge will start after 5 minutes, there is nothing to worry about.
- If you will not use your fridge for a long time (e.g. in summer holidays) unplug it. Clean your fridge according to Part 4 and leave the door open to prevent humidity and smell
- If the problem persists after you have followed all the instructions above, please consult to the nearest authorized service.
- The appliance you bought is designed for home type use and can be used only at home and for the stated purposes. It is not suitable for commercial or common use. If the consumer use the appliance in a way that does not comply with these features, we emphasize that the producer and the dealer shall not be responsible for any repair and failure within the guarantee period.
- The lifetime of your appliance stated and declared by the Department of the Industry is 10 years (the period for retaining parts required for the proper functioning of the appliance).

Tips For Saving Energy

- 1- Install the appliance in a cool, well ventilated room, but not in direct sunlight and not near heat source (radiator, cooker.. etc). Otherwise use an insulating plate.
- 2- Allow warm food and drinks to cool down outside the appliance.
- 3- When thawing frozen food, place it in the refrigerator compartment. The low temperature of the frozen food will help to cool the refrigerator compartment when it is thawing. So it causes energy saving. If the frozen food is put out, it causes wastage of energy.
- 4- When placing drinks and slops they must be covered. Otherwise humidity increases at the appliance. Therefore the working time gets longer. Also covering drinks and slops helps to save smell and taste.
- 5- When placing food and drinks, open the appliance door as briefly as possible.
- 6- Keep close the covers of any different temperature compartment in the appliance (crisper, chiller ...etc).
- 7- Door gasket must be clean and pliable. Replace gaskets if worn.
- 8- Occasionally clean the rear of the appliance with a vacuum cleaner or paint brush to prevent an increased power consumption.

PART-7.

THE PARTS OF THE APPLIANCE AND THE COMPARTMENTS

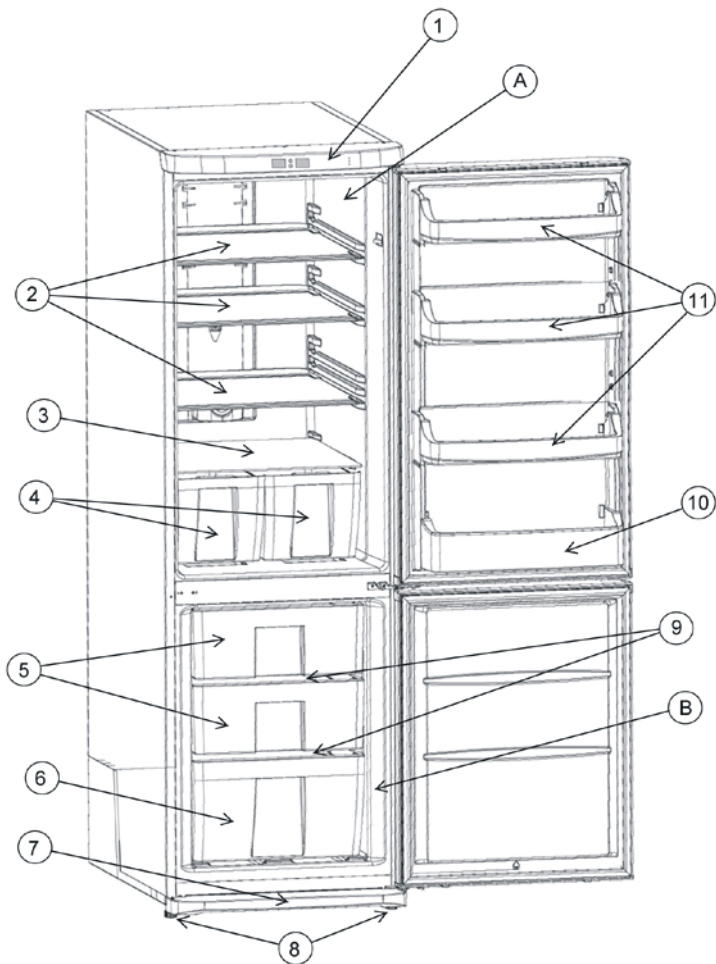

This figure has been drawn for information purposes about parts and accessories of the appliance. Parts may vary according to the model of the appliance.

A) Cooling Compartment
B) Freezer Compartment

- 1) Body Panel
- 2) Cooling Compartment Glass Shelf
- 3) Glass Shelf above the Crisper
- 4) Crispers
- 5) Mid Baskets

- 6) Lower Basket
- 7) Kickplate
- 8) Adjustable Feet
- 9) Freezer Glass Shelf
- 10) Bottle Holder
- 11) Butter Cheese Shelf

Obsah

PŘED POUŽITÍM CHLADNIČKY.....	24
Informace o nezamrzající technologii	24
Bezpečnostní informace	24
Informace o likvidaci pro uživatele (držitele domácností)	25
Bezpečnostní upozornění	25
Instalace a provoz Vaší chladničky	26
Před spuštěním chladničky do provozu	27
INFORMACE O POUŽITÍ.....	28
Obsluha Vaší chladničky	28
Tlačítko REŽIM	28
Tlačítko SET	28
Nastavení teploty mrazáku a zapnutí režimu rychlozamrazení	29
Zatímco je vybrán režim SF	29
Nastavení teploty chladničky a zapnutí režimu rychlozchlazení	30
Zatímco je vybrán režim SC:	31
Ekonomický režim.....	32
Režim dovolená.....	32
Funkce upozornění o otevřených dveřích	33
Varování o nastavení teploty	33
UMISŤOVÁNÍ POTRAVIN.....	34
Chladicí část.....	34
Část hlubokého zamrazení	34
ČIŠTĚNÍ A ÚDRŽBA	39
Odmrazování	40
Výměna žárovky	40
PŘEPRAVA A PŘEMISŤOVÁNÍ	40
Přemáštění dveří	40
PŘED KONTAKTOVÁNÍM SERVISU	41
Jak ušetřit energii	43
ČÁSTI SPOTŘEBIČE A ODDĚLENÍ	44

ČÁST 1. PŘED POUŽITÍM CHLADNIČKY

Informace o nezamrzající technologii

Chladničky s funkcí automatického odmrazování (nofrost) se od jiných odlišují v principu jejich fungování.

V běžných chladničkách vlhkost vstupující do chladničky kvůli otevírání dveří a vlhkost obsažená způsobuje zamražení v mrazáku. Pro rozmrazení ledu z mrazáku je potřeba pravidelně chladničku vypínat, potraviny, které je potřeba udržet zamražené umístíte do vychlazené nádoby a odstraňte nahromaděný led z mrazáku.

V chladničkách s technologií automatického rozmrazování to funguje zcela rozdílně. Do chladničky a mrazáku je homogenně a rovnoměrně vřukován suchý a chladný vzduch z několika bodů skrze fén. Chladný vzduch rozmístěn homogenně a rovnoměrně mezi přihrádkami ochladí veškeré potraviny rovnoměrně, čímž zabrání vlhkosti a zamražení.

Vaše chladnička s funkcí automatického rozmrazování Vám umožní snadné užívání a navíc velkou kapacitu a stylový vzhled.

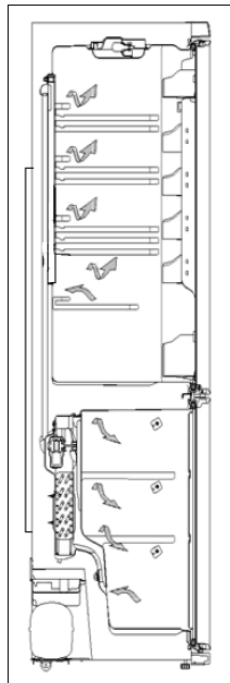

Bezpečnostní informace

- Při přenášení a umístování chladničky nepoškodte chladicí obvod.
- Pokud má Vaše stará chladnička zámeček, před vyřazením jej rozbijte či odstraňte, protože se tam mohou děti uvěznit a způsobit si poranění.
- Staré chladničky a mrazáky obsahují izolační materiál a chladicí kapalinu s CFC. Proto buďte při vyřazování staré chladničky opatrní, abyste nepoškodili životní prostředí.

DŮLEŽITÉ POZNÁMKY:



- Pokud Vaše lednice používá R600 jako chladicí médium, tuto informaci zjistíte ze štítku na chladiči, buďte obzvláště opatrní při přesunu a instalaci, abyste zabránili poničení chladičoho prvku. I když je R600a přirozený plyn a je přátelský k životnímu prostředí, je výbušný a v případě úniku způsobeným poškozením chladičoho prvku, umístěte chladničku od otevřeného plamene či zdrojům tepla a na pár minut vyvětrejte místnost, kde je spotřebič umístěn.
- Před instalací a používáním spotřebiče pečlivě pročtěte návod na použití. *Naše firma není zodpovědná za poškození způsobené nesprávným užíváním.*
- Následujte instrukce na spotřebiči a návod k použití, návod uchovejte na bezpečném místě kvůli vyřešení problémů, které mohou nastat v budoucnosti.

- Spotřebič je vyroben pro použití v domácnostech a může být použit pouze v domácnosti a pro specifické účely. Není vhodný pro komerční nebo běžné účely. Takovéto použití způsobí zrušení záruky na spotřebič a naše firma nebude zodpovědná za způsobené ztráty.
- Tento přístroj je vyroben pro použití v domácnostech a je vhodný pouze pro chlazení/ skladování potravin. Spotřebič není vhodný pro komerční a běžné použití a/nebo skladování látek jiných než potraviny. Naše firma není zodpovědná za ztráty způsobené při takovémto používání.

Informace o likvidaci pro uživatele (držitele domácností)

1. V Evropské Unii

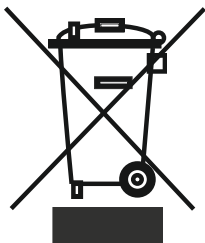

POZOR: Pokud potřebujete tento produkt zlikvidovat, nepoužívejte prosím běžný odpadkový koš. Použité elektrické a elektronické vybavení se musí likvidovat odděleně a v souladu s legislativou, která vyžaduje řádné zacházení, obnovení a recyklaci použitého elektrického a elektronického vybavení.

Podle usnesení členských států mohou domácnosti v EU bezplatně vrátit elektrické a elektronické vybavení do sběrných center, v některých zemích* také může místní prodejce bezplatně přijmout starý výrobek, pokud si zakoupíte podobný.

POZOR:

Váš výrobek je označen tímto symbolem. Znamená to, že použité elektrické a elektronické výrobky se nesmějí míchat s běžným komunálním odpadem. Pro tyto výrobky existuje oddělený sběrný systém.

*) Pro více informací kontaktujte více místní úřad.

Pokud má vaše použité elektrické či elektronické vybavení baterie nebo akumulátory, zlikvidujte tyto produkty předem podle místních vyhlášek.

Správnou likvidací tohoto produktu likvidací tohoto výrobku pomůžete zajistit to, že bude s výrobkem řádně nakládáno, bude dál použit či zrecyklován, tímto předcházíte možným negativním dopadům na životní prostředí a lidské zdraví, které by jinak mohlo vzniknout v důsledku nevhodného zacházení s odpady.

2. V jiných zemích vně EU

Pokud si přejete tento výrobek zlikvidovat, zkontaktujte prosím vaše místní úřady a dotážete se na správnou metodu likvidace.

Pro Švýcarsko: Použité elektrické či elektronické vybavení může být bezplatně vráceno prodejci, i v případě, že jste nezakoupili nový výrobek. Další sběrné stanice jsou uvedeny na domovské stránce www.swico.ch or www.sens.ch.

Bezpečnostní upozornění



Upozornění: Pro urychlení rozmrazování nepoužívejte mechanické zařízení nebo jiné prostředky jiné, než ty doporučené od výrobce. Uvnitř spotřebiče v přihrádkách na potraviny nepoužívejte žádná elektrická zařízení, ledaže jsou typu doporučeného od výrobce. Ponechávejte větrací otvory v krytu spotřebiče či ve vestavěné konstrukci bez překážek. Neponičte oběh s chladicím médiem.

- Prosíme, nepoužívejte zásuvkový rozbočovač či prodlužovací kabel.
- Prosíme, nepojívejte do zásuvky zástrčku, která má poničený, roztrhnutý či opotřebovaný kabel.
- Za kabel nikdy netahejte, neohýbejte ho či neničte.



- Tento výrobek byl navržen pro užívání dospělými, nenechte děti hrát si se zařízením a houpat se pověšením se na dveře.
- Nikdy nevytahujte zástrčku ze zásuvky mokřkými rukama, aby nedošlo k elektrickému šoku!

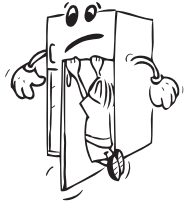

- Nikdy prosím neukládejte kyselé nápoje ve skleněných lahvích a plechovkách do hluboce zamrazující části mrazáku. Lahve a plechovky mohou vybuchnout.



- Pro Vaší bezpečnost do chladničky nekládejte žádné výbušné či hořlavé materiály. Nápoje s vysokým obsahem alkoholu umístěte do chladicí části zařízení s pevně uzavřeným víčkem a do svislé polohy.

- Vyvarujte se manuálního kontaktu při vyjímání ledu z hluboce zamrazující části mrazáku, led může způsobit popáleniny a/nebo škrábance.



- Nikdy nesahejte na zamrazené potraviny holými rukama. Nepožívejte zmrzlinu či ledové kostky okamžitě po vyjmutí z hluboce zamrazující části mrazáku!



- Prosíme, opakovaně nezamrazujte již rozmrazené potraviny. Může to způsobit nebezpečí Vašemu zdraví, např. otrava jídlem.

- Nepřikrývejte prosím tělo a/či vršek chladničky tkaninou, např. ubrusem. Negativně to ovlivní výkon Vaší chladničky.

- Příslušenství uvnitř chladničky zajistěte před poškozením při přesouvání.

- Tento přístroj není určen pro použití osobami (včetně dětí) se sníženými fyzickými, smyslovými či duševními schopnostmi nebo osobami bez zkušeností a znalostí použití kromě těch, nad kterými je dohlíženo nebo kteří jsou naváděni osobou zodpovědnou za jejich bezpečnost. Na děti musí být dohlíženo, aby bylo zaručeno, že si se spotřebičem nehrají.

- Jestliže je napájecí kabel poškozen, musí být vyměněn výrobcem, servisním technikem nebo podobně kvalifikovanou osobou, aby nedošlo k úrazu elektrickým proudem.

Instalace a provoz Vaší chladničky

- Provozní napětí Vaší chladničky je 220-240 V a 50 Hz.
- K napájecímu kabelu Vaší chladničky byla připojena speciálně uzemněná zástrčka. Tato zástrčka by měla být použita se speciálně uzemněnou zásuvkou na 16 ampérů. Pokud takovou zásuvku nemáte, nechte si ji prosím nainstalovat autorizovanou osobou.

- Naše firma není zodpovědná za škody způsobené používáním spotřebiče s neuzemněnou instalací.
- Umístěte Vaší chladničku na vhodné místo, kde nebude vystavěna přímému slunečnímu svitu.
- Spotřebič musí být alespoň 50 cm od zdrojů tepla, jako jsou vařiče, trouby, radiátory a plotny a alespoň 5 cm od elektrických sporáků.
- Vaše chladnička nesmí být používána venku a nesmí zmoknout.
- Pokud je chladnička umístěna vedle mrazáku, je nezbytné mezi nimi ponechat alespoň 2 cm, aby se předešlo kondenzaci na vnějším povrchu.
- Nepokládejte prosím žádné těžké předměty na Vaši chladničku a umístěte ji na vhodné místo, kde bude mít minimálně 15 cm místa nad ní.
- Pokud chladničku umístíte vedle linky, ponechte alespoň 2 cm místa.
- Chcete-li zabránit tomu, aby se kondenzátor nedotýkal stěny (černá součástka na zadní straně), přiložte plastové testovací vodítko a otočte ho o 90°.
- Pro zajištění hladkého provozu chladničky bez vibrací musíte nastavit vhodnou výšku předních nohou a vzájemně je vyrovnat. Toto zajistíte otáčením nastavitelných nohou po směru hodinových ručiček (či proti směru). Toto neprovádějte, pokud jsou v chladničce umístěny nějaké potraviny.
- Před použitím Vaší chladničky utřete všechny části teplou vodou s čajovou lžičkou soli, poté opláchněte čistou vodou a osušte. Po vyčištění vraťte všechny části na své místo.

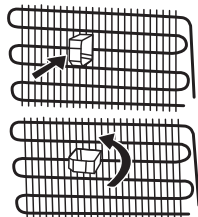
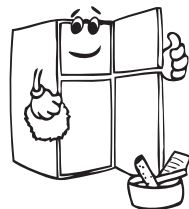

Před spuštěním chladničky do provozu

- Během prvního použití či pro zajištění účinného provozu zařízení po přesunu, ponechte chladničku ve stálém stavu po tři hodiny (ve vertikální pozici), poté zapojte zásuvku do zástrčky. Jinak se může poškodit kompresor.
- Po prvním spuštění chladničky by mohl být cítit zápach. Tento zápach zmizí poté, co chladnička začne chladit.

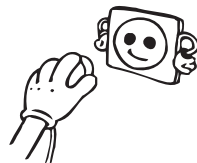

ČÁST 2. INFORMACE O POUŽITÍ

Obsluha Vaší chladničky



Po zapojení spotřebiče do zásuvce budou počáteční teplotní hodnoty pro hluboké zamrazení a chladničky -18 °C a +5 °C .

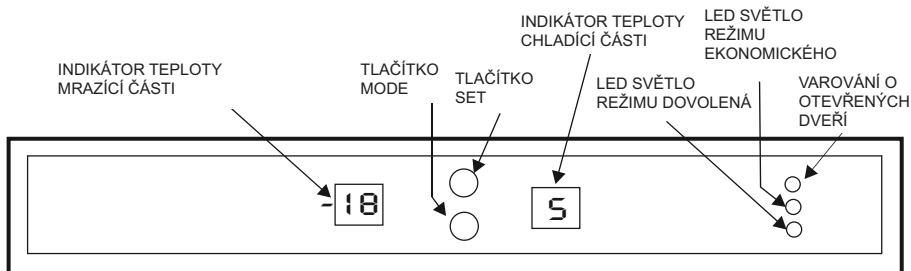

Tlačítko REŽIM

Tlačítko MODE se používá na přepínání mezi indikátorem mrazící části, indikátorem chladící části, LED světla ekonomického režimu a LED světlo režimu dovolená.

- 1 klik způsobí blikání indikátoru mrazící části.

Nastavebá hodnota může nyní být změněna.

- 2 klik způsobí blikání indikátoru chladící části.

Nastavebá hodnota může nyní být změněna.

- 3 klik způsobí blikání ekonomického režimu LED.
- 4 klik způsobí blikání režimu dovolená LED.

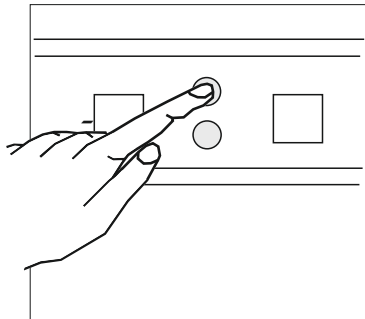

Tlačítko SET

Teplota mrazící části nebo chladící části může být nastaveno poté, co je vybrána příslušná část chladničky použitím tlačítka Mode.

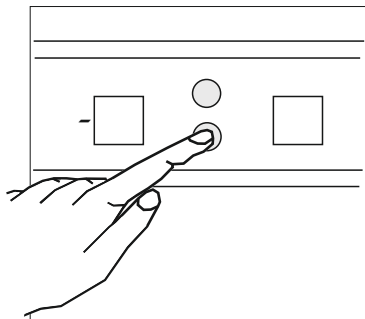

Nastavení teploty mrazáku a zapnutí režimu rychlozamrazení

- Počáteční teplotní hodnota na nastavovacím indikátoru mrazicí části je -18°C .
- Jednou stisknete tlačítko mode.
- Poté, co stisknete toto tlačítko, současná nastavená teplota na indikátoru mrazicí části začne blikat.
- Při každém stisknutí nastavovacího tlačítka při tom, kdy indikátor bliká, hodnota na indikátoru mrazicí části se změní se chladnější hodnotou. (-16°C , -17°C , -18°C , -19°C , -20°C , -21°C , -22°C , -23°C , -24°C)
- Po dosažení požadované hodnoty vyčkejte 5 vteřin, ukázaná hodnota bude aktivní a chladnička začne v této nové hodnotě pracovat.
- Pokud budete opakovaně tiskát tlačítko poté, co na grafickém indikátoru mrazicí části uvidíte -24°C (maximálně chladní teplota), začnou blikat písmena SF.
- Pokud budete pokračovat při tom, co bliká SF, začne se zase od -16°C .
- Pokud vyčkáte 5 vteřin bez klikání při tom, co bliká SF, blikání přestane a spustí se režim rychlozamrazení.

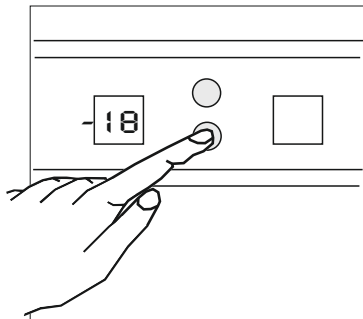

Zatímco je vybrán režim SF

- Pokud stisknete tlačítko režim jednou a vyčkáte 5 vteřin, režim rychlozamrazení bude zrušen a mrazicí část začne pracovat v předešle nastavené hodnotě.
- Pokud je stisknuto tlačítko režim a poté je stisknuto nastavovací tlačítko při blikajícím indikátoru, nastavená hodnota bude zrušena. Po nastavení nové hodnoty vyčkejte 5 vteřin a mrazicí část začne pracovat v této hodnotě.
- Pokud stisknete tlačítko režim dvakrát, indikátor chladicí části začne blikat. Nastavená hodnota chladicí části může být změněno.
- Pokud stisknete tlačítko režim 3x, ekonomický režim LED začne blikat. Pokud vyčkáte 5 vteřin, funkce rychlozamrazení bude zrušena a spustí se ekonomický režim.
- Pokud stisknete tlačítko režim 4x, režim dovolená LED začne blikat. Pokud vyčkáte 5 vteřin, funkce rychlozamrazení bude zrušena a spustí se režim dovolená.

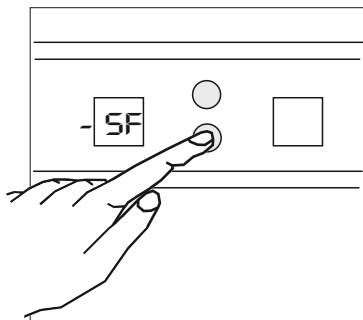

Doporučení nastavení teploty mrazicí části

Kdy ji nastavit?	Vnitřní teplota
Pokud je uskladněno malé množství potravin	-16°C, -17°C
Při běžném používání	-18°C, -19°C, -20°C, -21°C,
Pokud je uskladněno velké množství potravin	-22°C, -23°C, -24°C
<ul style="list-style-type: none">• Pro zamrazení velkého množství potravin• Pro zamrazení předvařených potravin• Pro rychlé zamrazení potravin• Pro uskladnění sezonních potravin po dlouhou dobu	REŽIM RYCHLÉHO ZAMRAZENÍ



Poznámka: Režim rychlozamrazení bude za 24 hodin automaticky zrušena nebo bude zrušena pokud teplota spadne pod -32°C.

Nastavení teploty chladničky a zapnutí režimu rychlozchlazení

- Počáteční teplotní hodnota na nastavovacím indikátoru mrazicí části je +5°C.
- Dvakrát stiskněte tlačítko mode.
- Poté, co stisknete toto tlačítko, současná nastavená teplota na indikátoru chladicí části začne blikat
- Při každém stisknutí nastavovacího tlačítka při tom, kdy indikátor bliká, hodnota na indikátoru chladicí části se změní na chladnější hodnotu. (+8°C, +7°C, +6°C, +5°C, +4°C, +3°C, +2°C)
- Po dosažení požadované hodnoty vyčkejte 5 vteřin, ukázaná hodnota bude aktivní a chladnička začne v této nové hodnotě pracovat.
- Pokud budete opakovaně tiskát tlačítko poté, co na grafickém indikátoru chladicí části uvidíte +2°C (maximálně chladní teplota), začnou blikat písmena SC.
- Pokud budete pokračovat při tom, co bliká SC, začne se zase od +8°C.
- Pokud vyčkáte 5 vteřin bez klikání při tom, co bliká SC, blikání přestane a spustí se režim rychlozchlazení. (Režim rychlozchlazení bude vysvětlen na následujících stránkách).

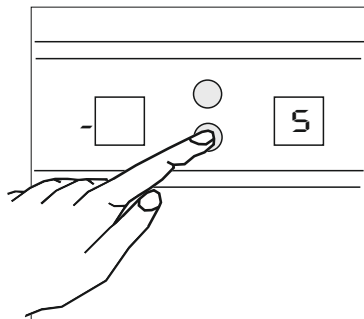

Zatímco je vybrán režim SC:

- Pokud stisknete tlačítko režim jednou, indikátor mrazící části začne blikat. Nastavená hodnota mrazící části může být změněno.
- Pokud stisknete tlačítko režim jednou a vyčkáte 5 vteřin, režim rychlozchlazení bude zrušen a chladicí část začne pracovat v předešle nastavené hodnotě.
- Pokud je stisknuto tlačítko režim dvakrát a poté je stisknuto nastavovací tlačítko při blikajícím indikátoru, nastavená hodnota bude zrušena. Po nastavení nové hodnoty vyčkejte 5 vteřin a chladicí část začne pracovat v této hodnotě.
- Pokud stisknete tlačítko režim 3x, ekonomický režim LED začne blikat. Pokud vyčkáte 5 vteřin, funkce rychlozchlazení bude zrušena a spustí se ekonomický režim.
- Pokud stisknete tlačítko režim 4x, režim dovolená LED začne blikat. Pokud vyčkáte 5 vteřin, funkce rychlozchlazení bude zrušena a spustí se režim dovolená.

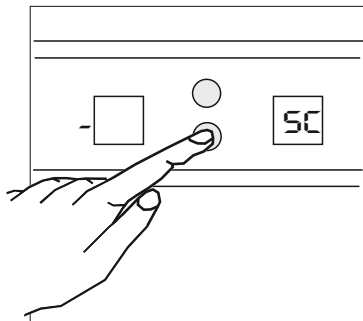

Doporučení nastavení teploty chladicí části

Kdy ji nastavit?	Vnitřní teplota
Pokud je uskladněno malé množství potravin	+8°C, +7°C
Při běžném používání	+6°C, +5°C, +4°C,
Pokud je uskladněno velké množství potravin	+3°C, +2°C
<ul style="list-style-type: none">• Ochladit uvařená jídla před konzumací• Zachladit a uskladnit velké množství potravin• Rychle zchladit nápoje	REŽIM RYCHLOZCHLAZENÍ



Poznámka: Režim rychlozchlazení bude navršen během **8 hodin** nebo pokud teplota senzoru chlazení dosáhne deaktivací hodnoty. Důvod pro omezení této doby je především riziko zamrazení potravin, které může být způsobeno silně zchlazením vlastností režimu rychlozchlazení. Pokud jsou nápoje uloženy do chladicí části extrémně horké, nemusely by dosáhnout požadované teploty po dokončení režimu. V takovémto případě může být režim znovuaktivován.

Ekonomický režim

Mrazící a chladící části pracují v závislosti na ekonomických podmínkách uvedených na řídicím obvodu.

Kdy ho používat:

- Pokud chcete, aby Vaše chladnička pracovala ekonomicky.

Jak ho používat:

- Stiskněte tlačítko Mode dokud se nerozsvítí ekonomický režim LED (3x).
- Pokud bliká ekonomický LED režim a nestisknete žádné tlačítko, zazní pípnutí a režim se spustí.
- Při spuštění tohoto režimu pracuje mrazící a chladící část na speciální teplotě nastavené na řídicím obvodu.
- Pokud je ekonomický režim aktivní, na obou indikátorech (mrazící a chladící části) svítí písmena EC.

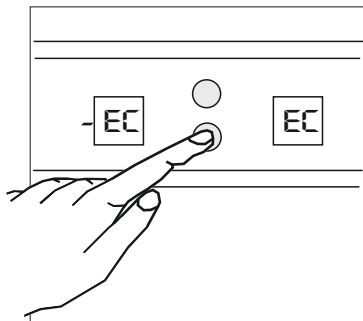

Zatímco je vybrán ekonomický režim;

- Pokud stisknete tlačítko režim 1x, ekonomický režim LED začne blikat. Poté, co vyčkáte 5 vteřin, ekonomický režim bude zrušen a mrazící i chladící část začne pracovat na předešle nastavené hodnotě.
- Pokud stisknete režim mode dvakrát a vyčkáte 5 vteřin, ekonomický režim bude zrušen a spustí se režim dovolená.
- Pokud je spuštěn ekonomický režim, nelze provést jiné operace, než zrušení ekonomického režimu a přepnutí do režimu dovolená. Pro změnu nastavení hodnoty mrazící a chladící částí, musíte nejprve zrušit ekonomický režim. Poté lze změnit hodnotu jakékoli částí tak, jak je popsáno na předešlých stranách.

Režim dovolená

Kdy ho používat;

- Pokud budete po delší dobu na dovolené a chcete vyprázdnit chladící část, lze použít tento režim.
- Vaše chladnička je navržena takovým způsobem, aby se při režimu dovolená zabránilo utváření a vlhkosti a zápachu v chladící části.

Jak ho používat;

- Stiskněte tlačítko Mode dokud se nerozsvítí režim dovolená (4x).
- Pokud bliká režim dovolená a nestisknete žádné tlačítko, zazní pípnutí a režim se spustí.
- Při spuštění tohoto režimu pracuje mrazící a chladící část na speciální teplotě nastavené na řídicím obvodu.
- Pokud je režim dovolená aktivní, na nastavovacím indikátoru mrazící a chladící části se zobrazí písmeno H.

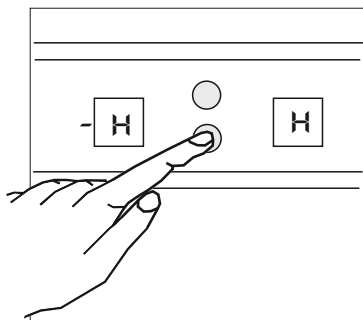

Zatímco je vybrán režim dovolená;

- Pokud stisknete tlačítko režim 1x, režim dovolená začne blikat. Poté, co vyčkáte 5 vteřin, režim dovolená bude zrušen a mrazicí i chladicí část začne pracovat na předešle nastavené hodnotě.
- Pokud stisknete režim mode dvakrát a vyčkáte 5 vteřin, režim dovolená bude zrušen a spustí se ekonomický režim.
- Pokud je spuštěn režim dovolená, nelze provést jiné operace, než zrušení režimu dovolená a přepnutí do ekonomického režimu. Pro změnu nastavení hodnoty mrazicí a chladicí části, musíte nejprve zrušit režim dovolená. Poté lze změnit hodnotu jakékoli části tak, jak je popsáno na předešlých stranách.

Funkce upozornění o otevřených dveřích

Pokud jsou otevřeny dveře chladničky, rozsvítí se výstražné světlo. Pokud jsou ponechány otevřené po dobu více než 2 minuty, ozve se varovné pípnutí.

Varování o nastavení teploty



- Vaše nastavení teploty nebude při výpadku elektřiny vymazáno.
- Doporučujeme neprovozovat Vaši chladničku v prostředích chladnějším než 10°C v rámci její účinnosti.
- Čárky indikátoru napravo od čísel ukazující hodnoty teploty se rozsvítí podle hodnot teploty (chladnější prostředí = více čárek).
- Nepřecházejte k jiným nastavením před tím, než dokončíte jedno.
- Před tím, než chladničku zapojíte k úplnému zchladit by měla být v provozu alespoň 24 hod v okolní teplotě bez přerušení. V tomto období neotevírejte často dveře a nevkládejte příliš mnoho potravin.
- Pokud odpojíte chladničku z elektřiny a znovu ji zapojíme nebo při výpadku elektřiny je zapnuta funkce 5ti minutového zpoždění, aby se předešlo poškození kompresoru. Po pěti minutách začne chladnička fungovat opět normálně.
- Vaše chladnička je navržena pro provoz v okolní teplotě uvedené v normách podle klimatických tříd uvedených na informačním štítku. Nedoporučujeme provozovat chladničku v prostředí, které nejsou v rozmezí uvedených hodnot z důvodu její účinnosti.

Klimatické třídy	Okolí
T	16 až 43°C
ST	16 až 38°C
N	16 až 32°C
SN	10 až 32°C

Informace o shodě

- Tropická klimatická třída je definována na teploty mezi 16 a 43 °C v souladu s normami TS EN ISO 15502.
- Spotřebič je navzén v souladu s normami EN15502, IEC60335-1 / IEC60335-2-24, 2004/108/EC.

ČÁST 3. UMISŤOVÁNÍ POTRAVIN

Chladicí část

- Abychom předešli zvlhčování a tvorby zápachu umísťujte potraviny do chladničky v uzavřených nádobách nebo alespoň s přikrytým vrškem.
- Horké potraviny a nápoje by měly být nejdříve vychlazeny v pokojové teplotě před tím, než se umístí do chladničky.
- Prosím neopírejte zabalené potraviny a nádoby oproti světlu a kryt chladicí části.
- Ovoce a zelenina: Může být vložena do crisper (nádobu na zeleninu) přímo bez zabalení.
- Níže jsou uvedeny doporučení o umísťování a skladování potravin v chladicí části.

Potraviny	Doba skladování	Kam jej uložit do chladničky
Ovoce a zelenina	1 týden	Crisper (bez zabalení)
Maso a ryby	2 až 3 dny	Zabalený v plastové folii či v nádobě na maso (na skleněné polici)
Čerstvý sýr	3 až 4 dny	Ve speciální polici ve dveřích
Máslo a margarín	1 týden	Ve speciální polici ve dveřích
Lahvové výrobky, mléko a jogurty	Do data splatnosti doporučeného výrobcem	Ve speciální polici ve dveřích
Vejce	1 měsíc	V polici na vejce
Vařené maso		Všechny police



POZNÁMKA: Brambory, cibule a česnek by neměly být skladovány v chladničce.

Část hlubokého zamrazení

- Použijte prosím část hlubokého zamrazení pro skladování zamrazených potravin po dlouhou dobu a pro výrobu ledu.
- **Pokud hodláte použít chladničku s maximálním zamrazením:**
Použijte režim rychlého zamrazení poté, co přesunete zamrazené potraviny z vrchních košů do jiných. Po dovršení 24 hodin chladnička automaticky opustí režim rychlozamrazení. Potraviny, které potřebujete zamrazit umístěte do vrchního koše mrazicí části. (Vaše chladnička má kapacitu zamrazit 13kg na 25°C a 7,5kg na 32°C) Poté znovu spusťte režim rychlozamrazení. Potraviny lze umístit vedle zamrazených potravin poté, co jsou zamrazeny (na nejméně 24 hodin po druhé aktivaci režimu rychlozamrazení).

- **Pokud se chystáte zamrazit přibližně 3kg potravin:**

Účinné je umístit potraviny odděleně od jiných zamrazených potravin a poté spustit režim rychlozamrazení. Potraviny lze umístit vedle zamrazených poté, co jsou zamrazené (na nejméně 24 poté).

- Pro získání maximální kapacity mrazicí části, použijte prosím skleněné police pouze v horní a střední sekci. Pro spodní část použijte spodní koš.
- Nepokládejte prosím potraviny nachystané pro zamrazení blízko již zamrazených potravin.
- Potraviny určené pro zamrazení (maso, mleté maso, ryby, atd.) rozdělte do porcí tak, jak je budete konzumovat.
- Prosíme, opakovaně nezamrazujte již rozmrazené potraviny. Může to způsobit nebezpečí Vašemu zdraví, např. otrava jídlem.
- Horké potraviny nevkládejte na rychlozamrazení před tím, než se ochladí. Způsobili byste tak kažení ostatních předešle zamrazených potravin.
- Pokud jste zakoupili zamrazené potraviny, ujistěte se, že byly zamrazeny za vhodných podmínek a že není poškozen obal.
- Při skladování zamrazených potravin dodržujte podmínky skladování na obalu. Pokud není na obalu vysvětlení, potraviny se musí zkonzumovat za co nejkratší čas.
- Zamrazené potraviny musí být přenášeny bez porušení a umístěny do police rychlozamrazení jak je nejdříve možné. Pro účely zamrazení nepoužívejte police ve dveřích.
- Pokud se objevila vlhkost v obalu zamrazené potraviny a je cítit zápach, potravina byla předešle skladována za nevhodných podmínek a zkažila se. Takovéto potraviny nezakupujte!
- Doba skladování zamrazených potravin se mění v závislosti na okolní teplotě, frekvence otevírání dveří, nastavení termostatu, typu potraviny a času od zakoupení potraviny do času umístění do mrazáku. Vždy dodržujte instrukce uvedené na obalu a nepřekračujte určenou dobu skladování.
- Během déle trvajících výpadků elektřiny neotvírejte dveře mrazicí části. Vaše chladnička by měla uchovat potraviny zamrazené po dobu 13 hodin v okolní teplotě 25°C a asi 10 hodin v teplotě 32 °C. Tato hodnota klesne při vyšší okolní teplotě. Během déle trvajícím výpadkům elektřiny nezamrazujte potraviny a zkonzumujte je co nejdříve.

Doporučení pro skladování potravin v části hlubokého zamrazení jsou uvedeny na stranách 36, 37 a 38.

Maso a ryby	Příprava	Doba skladování (měsíce)	Rozmrazovací čas v pokojové teplotě (hodiny)
Steak	Zabalit do folie	6-10	1-2
Jehněčí	Zabalit do folie	6-8	1-2
Telecí	Zabalit do folie	6-10	1-2
Telecí kostky	Na malé kousky	6-10	1-2
Jekněčé kostky	Na kousky	4-8	2-3
Mleté maso	V obalu bez použití koření	1-3	2-3
Drůbky (kousky)	Na kousky	1-3	1-2
Boloňský párek/salám	Mělo by být zabaleno i když má střívko		Do doby rozmrazení
Kuře a krůta	Zabalit do folie	7-8	10-12
Husa a kachna	Zabalit do folie	4-8	10
Vysoká zvěř, králík, černá zvěř	Jako filety v 2,5 kg porcích	9-12	10-12
Sladkovodní ryby (losos, kapr, Siluroidea)	Po vyčištění střev a šupin, umýt a osušit, a pokud je to nezbytné, uříznout ocas a hlavu)	2	Dokud pořádně nerozmrzne
Libové ryby: okoun, kambala, platýs)		4-8	Dokud pořádně nerozmrzne
Tučné ryby (tuňák, makrela, ančovička)		2-4	Dokud pořádně nerozmrzne
Měkkýši	Vyčištěné v sáčku	4-6	Dokud pořádně nerozmrzne
Kaviár	V obalu, hliníkové či plastové nádobě	2-3	Dokud pořádně nerozmrzne
Šneci	Ve slané vodě, hliníkové či plastové nádobě	3	Dokud pořádně nerozmrzne



Poznámka: Zamražené potraviny po roztátí by měly být vařeny stejně jako čerstvé. Pokud nejsou uvařeny po roztátí, nikdy nesmějí být znovu zamraženy.

Ovoce a zelenina	Příprava	Doba skladování (měsíce)	Rozmrazovací čas v pokojové teplotě (hodiny)
Květák	Odstranit listy, rozkrájet střed, na chvíli ponechat ve vodě s citrónem	10 - 12	Lze použít zamražené
Fazolové lusky a fazole	Umyté a nakrájené na kousky	10 - 13	Lze použít zamražené
Fazole	Zbavené slupek a umyté	12	Lze použít zamražené
Houby a chřest	Umyté a nakrájené na kousky	6 - 9	Lze použít zamražené
Zelí a kapusta	Omyté	6 - 8	2
Baklažán	Po umytí nakrájený na 2cm kousky	10 - 12	Oddělené od sebe
Kukuřice	Umyté a zabalené se stonkem nebo jako kukuřice	12	Lze použít zamražené
Mrkev	Umytá a nakrájená na plátky	12	Lze použít zamražené
Paprika	Odřezané stonky, rozkrojené napůl a odstraněný střed	8 - 10	Lze použít zamražené
Špenát	Omytý	6 - 9	2
Jablko a hruška	Olopované a nakrájené	8 - 10	(V lednici) 5
Mruňka a broskev	Rozkrojené napůl a vypekované	4 - 6	(V lednici) 4
Jahody a ostružiny	Umyté a zbavené slupky	8 - 12	2
Vařené ovoce	Přidat 10% cukru a v nádobě	12	4
Švestka, třešeň a angrešt	Umyté a zbavené stonku	8 - 12	5 - 7

Mléčné výrobky, pečivo		Příprava	Doba skladování (měsíce)	Podmínky skladování
Balené (homogenizovanou mléko		Ve vlastním obalu	2 - 3	Čisté mléko – ve vlastním obalu
Sýr – mimo bílého sýru		Na plátky	6 - 8	Může být zanecháno v originálním balení a skladováno po krátkou dobu Pro dlouhé skladování zabalit do plastu
Máslo, margarín		Ve vlastním obalu	6	
* Vejce	Bílek		10 - 12	30g bílku je rovno žloutku
	Míchané vejce (bílek-žloutek)	Přidan cukr nebo sůl pro zabránění zhoustnutí	10	50g bílku je rovno žloutku
	Žloutek	Přidan cukr nebo sůl pro zabránění zhoustnutí	8 - 10	20g bílku je rovno žloutku

V uzavřené nádobě

(*) Nezamrazovat ve skořápce. Bílek a žloutek by měly být zamrazeny odděleně nebo pořádně promixované.

	Doba skladování (měsíce)	Doba roztání v pokojové teplotě (hodiny)	Doba roztání v troubě (min.)
Chléb	4 - 6	2 - 3	4-5 (220-225 °C)
Sušenky	3 - 6	1 - 1,5	5-8 (190-200 °C)
Pečivo	1 - 3	2 - 3	5-10 (200-225 °C)
Koláč	1 - 1,5	3 - 4	5-8 (190-200 °C)
Listové těsto	2 - 3	1 - 1,5	5-8 (190-200 °C)
Pizza	2 - 3	2 - 4	15-20 (200 °C)

Chuť některého koření obsaženého v uvařeném jídlu (anýz, bazalka, řeřicha, ocet, míchané koření, zázvor, česnek, cibule, hořčice, tymián, majoránka, pepř, atd.) se může měnit a získat silnou chuť dlouhým skladováním. Do zamrazených potravin by mělo být přidáno pouze malé množství koření a dokořenit by mělo být po roztátí.

Doba skladování závisí na použitém oleji. Vhodné oleje jsou margarín, telecí tuk, olivový olej a máslo a nevhodné jsou burákový olej a vepřový tuk.

Potravin v tekuté podobě by měly být zamrazeny v plastových kelímcích a jiné potraviny v plastových fóliích nebo sáčcích.

ČÁST 4. ČIŠTĚNÍ A ÚDRŽBA

- Před čištěním se ujistěte, že jste vypojili zástrčku ze zásuvky.



- Nečistěte chladničku litím vody.

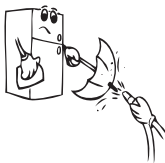

- Vnitřní a vnější části lze umýt použitím teplé mýdlové vody a měkkého hadru či houbičky.

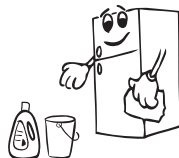

- Odstraňte prosím řásti jednu po druhé a omyjte je mýdlovou vodou. Neumývejte je v myčce.

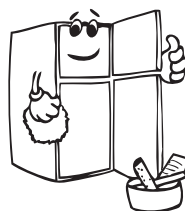

- Pro účely čištění nikdy nepoužívejte hořlavé, výbušné či žíravé materiály jako třeba rozpouštědlo, benzin nebo kyselinu.

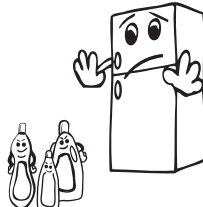

- Pro zvýšení produktivity a ušetření energie byste měly jednou ročně vyčistit koštětem kondenzátor (zadní strana přístroje).

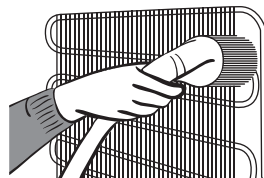

Ujistěte se, že je spotřebič odpojen.

Odmrazování

Vaše chladnička se rozmrazuje automaticky. Voda vzniklá v důsledku rozmrazování prochází do sběrného odkapávače, pokračuje do odpařovací nádoby za lednicí a odpaří se.

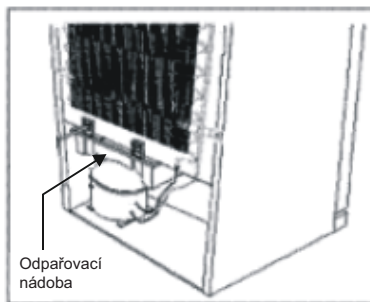

Výměna žárovky

Výměna žárovky v chladicí a mrazicí části:

1. Odpojte chladničku.
2. Odstraňte kryt boxu stisknutím krytu ze spojky ve spodu pomocí šroubováku.
3. Nahrďte žárovku novou, která nepřesahuje 15 Wattů.
4. Vraťte zpět kryt.
5. Po 5ti minutách zapojte chladničku nebo znovu nastavte termostat do původní pozice.

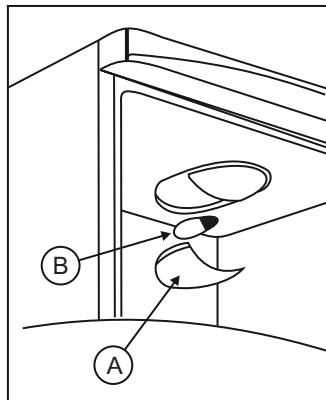

ČÁST 5. PŘEPRAVA A PŘEMÍSTOVÁNÍ

- Originální obal a molitan by měly být uschovány pro opakovaný transport (volitelně).
- Obalte chladničku silným obalem, pásky a silnými dráty a následujte instrukce pro přepravu na obalu.
- Ostraňte pohyblivé části (police, příslušenství, přihrádku na zeleninu atd.) nebo je připevněte proti nárazům.
- Chladničku přenášejte ve svislé pozici.

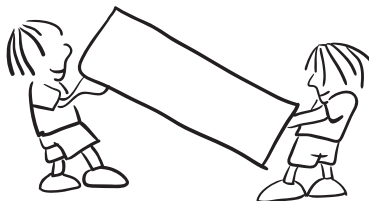

Přemístění dveří (U některých modelů)

Dveře chladničky lze přemístit. Pro toto kontaktujte nejbližší autorizovaný servis.

ČÁST 6. PŘED KONTAKTOVÁNÍM SERVISU

TYP CHYBY	TYP CHYBY	PROČ	CO MÁM DĚLAT
SR	Varování o chybě	Některá část je mimo provoz nebo nastala chyba v chladicím procesu	Kontaktujte co nejdříve servis
LF	Mrazicí oddělení Není dostatečně chladné	Toto varování může být viděno hlavně po dlouhodobém výpadku elektřiny	<ol style="list-style-type: none">1. Nezamrazujte potraviny, které roztály a v nejbližší době je použijte2. Nastavte teplotu mrazáku na chladnější hodnotu nebo nastavte super zamrazení do doby, kdy mrazák dosáhne normální teploty3. Nevkládejte čerstvé jídlo dokud není závada vyřešena.
LC	Chladicí část Není dostatečně chladné	Ideální teplota pro chladicí část je +4 oC. Pokud uvidíte toto varování, vaše potraviny jsou v riziku zkazení se.	<ol style="list-style-type: none">1. Nastavte teplotu chladničky na chladnější hodnotu nebo nastavte super zamrazení do doby, kdy mrazák dosáhne normální teploty2. Neotevírejte často dveře, dokud se závada nevyřeší.
HC	Chladicí část příliš studená	Potraviny se začínají zamrazovat kvůli příliš chladné teplotě	<ol style="list-style-type: none">1. Zkontrolujte, zda není zapnutý režim superzamrazení2. Zvyšte teplotu chladničky
LOPO	Varování o nízké voltáži	Pokud je přívod nižší než 170 V, přístroj se ustálí	Toto není závada. Toto zabraňuje poškození kompresoru. Poté, co se voltáž dostane na požadovanou úroveň, varování zmizí

Pokud chladnička nefunguje;

- Nenastal výpadek elektřiny?
- Je zástrčka správně zapojena do zásuvky?
- Je pojistka zásuvky či hlavní vypálená?
- Není závada na zásuvce? Pro kontrolu připojte lednici do zásuvky, která určité funguje.

Kontrolní varování;

Pokud není teplota mrazicí a chladicí části v vyhovující úrovni nebo je problém na přístroji, chladnička vás varuje. Na displeji mrazicí a chladicí části se zobrazí varovné signály.

Pokud vaše lednice funguje hlučně;

Normální zvuk

Praskání (praskání ledu):

- Je prováděno při automatickém rozmrazování.
- Při ochlazení či ohřátí spotřebiče (expanze materiálu).

Krátké prasnutí

- Při zapnutí či vypnutí kompresoru.

Zvuk kompresoru

- Je normální zvuk motorku. Tento zvuk ukazuje, že kompresor pracuje normálně. Po zapnutí kompresoru může fungovat o trochu víc hlasitěji než normálně.

Bublání :

- Tento zvuk je vydáván procházející chladicí kapalinou skrz trubky.

Zvuk tekoucí vody:

- Toto je běžný zvuk vody přicházející do vypařovací nádoby během rozmrazování. Tento zvuk může být slyšen pro rozmrazování.

Foukání:

- Je normální zvuk větráku. Tento zvuk může být slyšen při cirkulaci vzduchu v chladničkách s funkcí automatického rozmrazování.

Pokud jsou hrany chladničky připojené těsněním dveří horké;

- Obzvláště v letních měsících (v horkém počasí) může být těsnění horké při provozu kompresoru, toto je celkem normální.

Pokud se objeví vlhkost ve vnitřní části chladničky:

- Je jídlo správně zabalené? Byly nádoby řádně osušené před vložením do chladničky?
- Jsou dveře chladničky často otevírány? Při otevření dveří vlhkost okolního vzduchu vstoupí do chladničky. Čím více se dveře otevírají, tím rychleji potraviny zvlhnou, obzvláště pokud je hodnota vlhkosti vysoká v místnosti.
- Po automatickém odmrazování je běžné mít kapky vody na zadní stěně chladničky. (Ve statických modelech)

Pokud nejsou dveře správně otevírány a zavírány:

- Zabraňují obaly od potravin správnému zavření dveří?
- Jsou správně umístěny příslušenství ve dveřích, police a šuplíky?
- Je těsnění dveří vadné či potrhané?
- Stojí vaše chladnička na nerovném povrchu?

DŮLEŽITÉ POZNÁMKY:



- Funkce ochrany kompresoru bude aktivována po náhlém výpadku elektřiny či odpojení chladničky, protože plyn v chladicím zařízení není dostatečně stabilizován. Není se čeho obávat, chladnička se spustí za 5 minut.
- Pokud chladničku po delší dobu nepoužíváte (dovolená), odpojte ji. Chladničku vyčistěte podle části 4 a nechte ji otevřenou pro zabránění vlhkosti a zápachu.
- Pokud problém stále přetrvává poté, co jste následovali výše uvedené instrukce, konzultujte to s nejbližším autorizovaným servisem.
- Spotřebič, který jste zakoupili je navržen pro použití v domácnostech a může být použito doma a pro uvedené účely. Není vhodný pro komerční nebo běžné účely. Pokud spotřebitel použije výrobek v jiném smyslu, zdůrazňujeme, že výrobce a dealer nejsou odpovědní za židné opravy a závady v záruční době.
- Životnost Vašeho spotřebiče uvedeno a deklarováno Ministerstvem průmyslu je 10 let (časové období pro uchování součástí důležitých pro správný chod spotřebiče).

Jak ušetřit energii

1. Umístěte přístroj do studené, řádně větrané místnosti, nikoli na přímé slunce ani do blízkosti zdrojů tepla (topení, vařič atd.). V takovém případě použijte izolační desku.
2. Nechte teplé potraviny a nápoje vychladnout vně přístroje.
3. Pokud rozmrazujete zmražené potraviny, umístěte je do chladicí přihrádky přístroje. Při rozmrazování potravin, nízká teplota zmražených potravin pomůže udržet chladicí část chladnou. Tímto šetříte energii. Pokud jsou zmražené potraviny vyjmuty z přístroje, způsobuje to plýtvání energií.
4. Pokud do přístroje umísťujete nápoje a zbylé potraviny, musí být přikryty. Jinak se v přístroji zvýší vlhkost. Provozní doba se tudíž zvýší. Přikrytí nápojů a potravin také zachová chuť a vůni.
5. Pokud vkládáte nápoje a potraviny do přístroje, nechte dveře otevřené na co nejkratší dobu.
6. Udržujte kryty přihrádek rozlišných teplot zavřené (přihrádky na čertsvou zeleninu, chladič, atd.).
7. Těsnění dveří musí být čisté a pružné. Pokud je těsnění opotřebované, vyměňte ho.
8. Pro zabránění zvýšené spotřeby energie příležitostně vyčistěte zadní část přístroje vysavačem či štětcem.

ČÁST 7. ČÁSTI SPOTŘEBIČE A ODDĚLENÍ

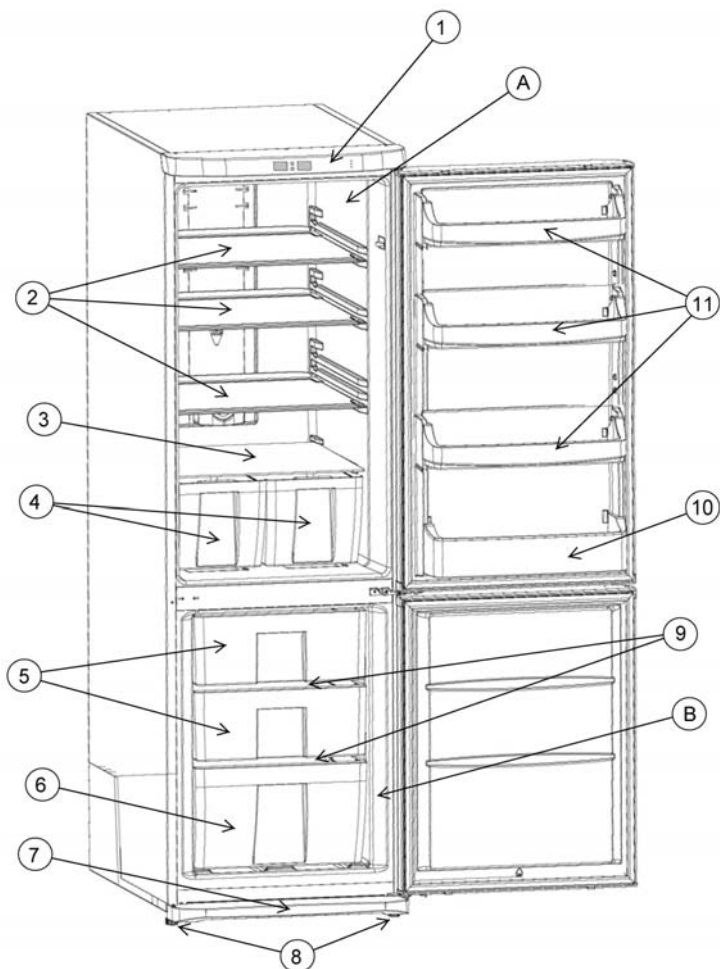

A) Chladicí oddělení

B) Mrazicí oddělení

1) Panel těla

2) Skleněná police chladicí části

3) Skleněná police nad nádobou na zeleninu (Crisper)

4) Crisper (nádobu na zeleninu)

5) Střední košík

6) Spodní košík

7) Deska

8) Nastavitelná noha

9) Skleněná police mrazáku

10) Držák na lahve

11) Polička na máslo a sýr

Obrázek slouží v informačním účelu o částech a příslušenstvích spotřebiče. Části se mohou lišit v závislosti na modelu.

Obsah

PRED POUŽITÍM CHLADNIČKY	46
Informácia o technológii No-Frost	46
Informácia bezpečnosti práci.....	46
Informácie pre užívateľov ohľadom odstraňovania odpadu (súkromné domácnosti)	47
Bezpečnostné upozornenie	48
Inštalácia a práce chladničky.....	49
Pred štartovaním chladničky	49
POUŽITIE	50
Práce chladničky	50
Tlačítko MODE	50
Tlačítko SET	50
Naladenie teploty mrazničky a štartovanie k režimu mrazenia.....	51
Pri výbere režimu SF.....	51
Naladenie teploty chladničky a štartovanie režimu rýchleho chladení	52
Pri výbere režimu SC.....	53
Šetrujúci režim.....	54
Režim dovolenka	54
Funkcia pootvorené dvere	55
Upozornenia na naladenie teploty	55
ULOŽENIE POTRAVIN	56
Chladujúci priestor.....	56
Priestor hlbokého zmrazenia	56
ČISTENIE A ÚDRŽBA	61
Rozmrazenie	62
Rozmrazenie	62
DOPRAVA A PREMIESTNENIE	62
Zmena pozície dvere	62
RED TELEFONOVANÍ V SERVICE	63
Tipy pre šetrenie energie	65
DETAJLY PRÍSTROJU A PRIESTORY	66

ČASŤ -1. PRED POUŽITÍM CHLADNIČKY

Informácia o technológii No-Frost

Chladničky, ktoré majú technológiu No-Frost sa podľa spôsobu práce rozlišujú z iných chladničiek.

Vlhkosť, ktorá pri obyčajných chladničiek vchádza keď sú dvere otvorené a vlhkosť jedla spôsobuje tvorenie námrazu do mrazového priestoru. Odstránenie námrazu a ľadu z mraziaceho priestoru sa uskutočňuje, keď sa chladnička periodicky vypína, a jedlo, ktoré sa potrebuje mraziť, ho do zvláštneho ochladeného miesta uložiť a musíte prítomný ľad z mrazového priestoru odstrániť.

Situácia pri No-Frost chladničiek je zcela iná. Prostredníctvom ventilátora, cez niekoľko bodov do chladiaceho priestoru a do mrazničku sa vstrekuje suchý a studený vzduch homogénne a rovnomerne. Studený vzduch sa vstrekuje rovnomerne medzi poličkami a ochladzuje jedlami rovnako a trvale všetky jedlá, týmto spôsobom uprednostuje prítomnosť vlhkosti a mrazenia.

Proto je chladnička s no-frost systémom uvoľňuje vašu prácu s ňou, ako doplnok k hromadnej kapacite a štýlovom vnejšom stavu.

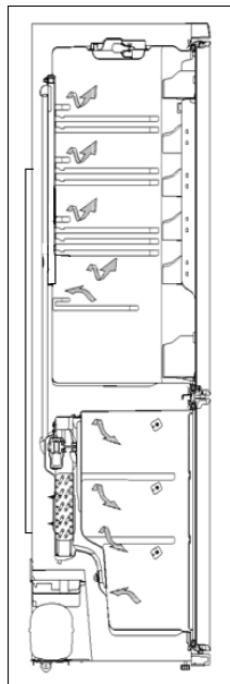

Informácia bezpečnosti práce

- Pokiaľ chladničku dopravujete a umiestňujete, neporušujte chladiaceho systému.
- V prípade, že máte nepoužívanú chladničku so uzáverom, rozbijte ho alebo odstráňte uzáver pred vyhadzovaním prístroj, pretože sa k incidentu dostane, ak mohli by vojsť dovnútra deti.
- Nepoužívané chladničky a mrazničky majú izolačný materiál a chladič so CFC. Pretože musíte životné prostredie zachrániť ak nepoužívané chladničky vyhadzíte.

Dôležité poučenie



- V prípade, že vašu chladničku používa R600 ako chladičom – dostanete asi túto informáciu zo štítku chladiča – počas dopravy a montáže pozorujte, aby ste chladiaceho systémy zachránili z porušenia. Okrem toho, že R600 je prirodzeným plynom, ktorý životné prostredie šetruje, preto je výbušným plynom a má kvapalinu pri porušení chladičích prvkov, vzdialte chladničku z otvoreného ohňa alebo tepelných zdrojov a zvetrajte o niekoľko minút izbu, ku ktorej sa prístroj nachádza.
- Prosím, prečítajte si pozorne ten návod užívateľovi pred inštalovaním a použitím prístroja. *Naša spoločnosť nezodpoveduje pri porušení, v dôsledku nepravidielného použitia*

- Sledujte všetky inštrukcie prístroja z návodu užívateľovi a chraňte si návod na bezpečnom mieste, aby ste možných budúcich problémov rozriešili.
- Výroba prístroja je určená pre domáciu použíťiu a používa sa len doma podľa jeho zvláštnych účelov. Na komerčné alebo všeobecné použitia je nevhodným. Podobné použitie zruší zárukou prístroja a naša spoločnosť pri dostatej straty nezodpoveduje.
- Prístroj je určený pre domáce použitie a potrebuje sa len na ochladenie/uschovanie jedla. Nepoužíva sa na komerčnej potreby a/alebo uschovania jedla. Naša spoločnosť nezodpoveduje na dostatej straty, kvôli tomu popísaného.

Informácie pre užívateľov ohľadom odstraňovania odpadu (súkromné domácnosti)

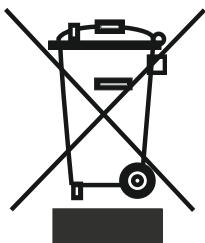

POZOR:

Váš výrobok je označený týmto symbolom. To znamená, že použité elektrické a elektronické výrobky by sa nemali miešať so všeobecným domácim odpadom. Pre tieto výrobky je oddelený zberný systém.

1. V Európskej únii

POZOR: Ak chcete odstrániť tot zariadenie, prosím, nepoužívajte bežný odpadkový kôš! Použité elektrické a elektronické zariadenia sa musia spracovať oddelene a v súlade s legislatívou, ktorá požaduje patričné spracovanie, obnovu a recykláciu použitých elektrických a elektronických zariadení.

Nasledujúcu implementáciu pre súkromné domácnosti členských štátov v rámci štátov EÚ, je možné vrátiť ich použité elektrické a elektronické zariadenia určeným zberným zariadeniam zadarmo*, v niektorých krajinách* môže aj Váš miestny maloobchodník vziať späť Váš starý výrobok zadarmo, ak si zakúpite podobný nový.

*) Prosím, kontaktujte Váš miestny úrad ohľadom ďalších podrobností.

Ak majú Vaše použité elektrické alebo elektronické zariadenia batérie alebo akumulátory, prosím, odstráňte ich predtým oddelene podľa miestnych požiadaviek.

Správnym odstránením tohto výrobku pomôžete zabezpečiť, aby odpad podstúpil potrebné spracovanie, obnovu a recykláciu a takto sa zabráni potenciálnym negatívnym účinkom na životné prostredie a ľudské zdravie, čo by sa mohlo inak stať kvôli nevhodnému zaobchádzaniu s odpadom.

2. v iných krajinách mimo EÚ

ak si želáte tento výrobok vyradiť, prosím, kontaktujte vaše miestne úrady a opýtajte sa na správnu metódu odstránenia.

Pre Švajčiarsko: použité elektrické alebo elektronické zariadenia sa môžu vrátiť zadarmo predajcovi, aj keď si dokonca nezakúpite nový výrobok. Ďalšie zberné zariadenia sú vymenované na webovej stránke www.swico.ch alebo www.sens.ch.

Bezpečnostné upozornenie



Upozornenie: Nepoužívajte mechanické zariadení alebo iné prostriedky na zrýchlenia procesu rozmrazovania. Nepoužívajte elektrické prístroje pri uschovaní jedla do prístroju. Chráňte ventilačných otvorov prístroju otvorené. Nezlamajte chladicí systém chladničky.

- Nepoužívajte multi kontaktu alebo predlžovacieho kablú.
- Nezapínajte do kontaktu zástrčky s poškodeným, roztrhaným alebo obnoseným kablom.
- Nikdy neťahajte, neohybajte alebo nepoškodíte kablú.



- Ten product je zpracovaný na použitie z dospelých; nedovoľte deťom hrať s prístrojom a visieť na dvierku.
- Nikdy zástrčku neťahajte z kontaktu mokkými rukami, aby ste zapríčinili elektrického urážu!
- Nikdy neuložte okysličovacie nápoje do sklenených fľaší a kovových škatuli v priestore hlboko zmrazení chladničky. Fľaše a škatule sa mohli by prasknúť.
- Na vaše bezpečnosti, neuložte všelijakých výbušné a horľavé materiáli do chladničky. Uložte nápoje s vysokým obsahom alkoholu v priestore chladení zariadenia dobre zavreným vrchnákom a vo vertikálnej pozícii.
- Vyhybajte ručného dosahu pri odstranení utvorenom ľadu v mraziaceho priestoru. Ľad spôsobuje spaľovaniu a/ alebo porezaniu.
- Nikdy nedosahajte mrazené potraviny holými rukami! Nejezte zmrzliny a ľadové kocky hneď po ich vytáhnutí z mrazujúceho priestoru!
- Nezmrazujte opätovne mrazené potraviny po ich jedné roztápení je to nebezpečné pre vaše zdravie, pretože spôsobuje problémy ako potravinová otrava.
- Nepokrývajte telo a/alebo hornú časti chladničky plátnami, obrusami na stôlov a iné. Toto ovplyvňuje negatívne na práci chladničky.
- Upevňujte vybavení vnútri chladničky, aby ste ich zachránili zo škody počas dopravu.
- Prístroj sa nepoužíva z ľudí (včetne detí) menšími fyzickými, senzornými alebo mentalnými povahy alebo s nedostatčným skúškom a poznaním, len keď sú skontrolované alebo sú odborné inštruktované z človeku, ktorý o ich bezpečnosti zodpovedajú. Deti musíte hľadať, aby bola zárukou, že nehrajú s prístrojom.
- V prípade, že daný kablú je poškodeným, potrebujete ho vymeniť z výrobca alebo zo servisného centru alebo zo zamestnanej osoby.

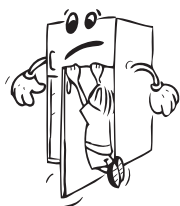

Inštalácia a práce chladničky

- Pracovné napätie chladničky je 220-240 V a 50 Hz.
- Zvláštnu uzemňovanú časť sa spája s napájacím kablom chladničky. Ten sa používa so zvláštnom uzemnenom kontaktom z 16 amperov. V prípade, že vo Vášom dome nemáte tohto špeciálneho kontaktu, musíte ho inštalovať z autorizovaného elektrického odborníka.
- Naša spoločnosť nezodpoveduje o väd, ktoré vznikajú pri použití s neuzemneou inštaláciou.
- Postavte chladničku na pohodlnom mieste, kde neosvetuje priameho slnečného svetla.
- Prístroj musí byť oddialeným o 50 sm zo zdrojov tepla ako sporákov, rúr, radiátorov a elektrických sporákov, a o 5 sm z elektrických rúr.
- Chladnička nemusíte používať na nezakrytom mieste a byť pod dažďom.
- Chladnička sa zhoduje so mrazničkom hlbokého zomrazení, musíte ich vzdialiť až 2 sm jedné od druhé, aby ste uprednostili kondenzacia vnejších plôch.
- Neuložte všelijaké ťažké predmety ku chladničke a postavte chladničku tak, aby bol voľný priestor zhora o15 sm.
- V prípade, že chcete postaviť chladničku popri kuchynských skriňi, aby bol voľný priestor o 2 sm medzi nich.
- Aby ste zachránili kondenzátora (zadného černého komponentu s rebrami) stenu nemusí dosahovať, postavte plastový vodca k jemu miestu ak ho otáčite o 90°.
- Aby ste si zistili rovnej a bez vibrácie práci chladničky, naladacie predné nožičky musiy byť v pohodlnej výške a vzájomne balansované. Zaisťte toho otáčení naladacích nožičiek v smere hodinkových ručičiek (alebo proti smeru hodinkových ručičiek). Tento proces sa vykonáva pred uložením potravín do chladničky.
- Pred použitím chladničky utriete všetké detailov teplou vodou, ku ktorej môžete doplniť jednu lžičku sódy bicarony, potom umiňte čistou vodou a vysušte. Po ukončení procesu čistenia, postavte detaily opäť k ich miestám.

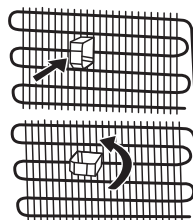
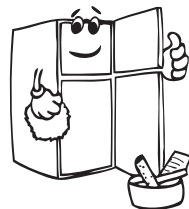

Pred štartovaním chladničky

- Počas prvé zapnutie alebo zaistiť účinnú práci prístroja po dopravu, nepoužívajte chladničku 3 hodiny (vo vertikálnej pozícii), potom zapnete zástrčku do kontaktu. Oproti tomu poškodíte kompresor.
- Pri poprvé zapnutí chladničku môžete ocítiť vôňu. Vôňa zmyzne keď chladnička sa začne chladiť.



ČASŤ -2. POUŽITIE

Práce chladničky



Po zapajaní vybavenia ku kontaktu do stene, hodnoty prvotnej teploty hlbokého mrazenia a pre chladničky bude -18°C a $+5^{\circ}\text{C}$.

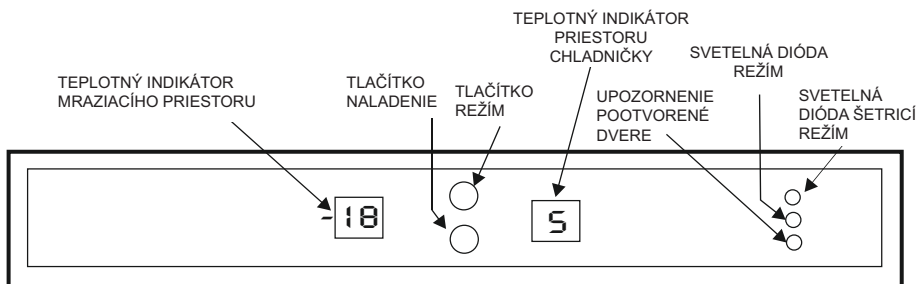

Tlačítko MODE

Tlačítko MODE sa používa aby sa prepínalo medzi indikátoru mraziaceho priestoru, indikátoru priestore chladničky, svetelnej diódy, svetelná dióda šetríciho režimu a svetelná dióda v režime dovolenky.

- 1 kliknete na indikátoru mraziacieho priestoru, aby začínal miháť.

Ted' môžete výmeniť naladenú hodnotu.

- 2 kliknete na indikátoru priestore chladničky, aby začínal miháť.

Ted' môžete výmeniť naladenú hodnotu.

- 3 kliknete na svetelnú diódu šetríciho režimu, aby začínal miháť.
- 4 kliknete na svetelnú diódu režime dovolenky, aby začínal miháť.

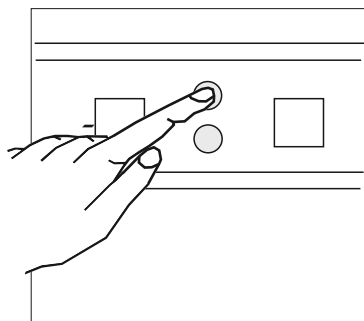

Tlačítko SET

Teplota mraziacieho priestoru alebo chladničky sa naladuje ak sa príslušný priestor vybere použitím tlačítka Mode.

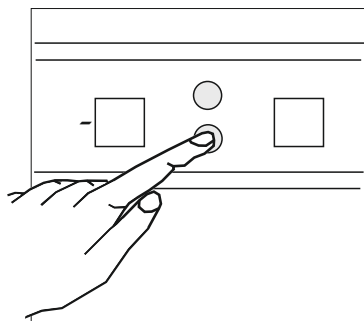

Naladenie teploty mrazničky a štartovanie k režimu mrazenia

- Indikátor mraziaceho priestoru sa vypisuje hodnotu štartovej teploty -18°C .
- Stlačte jedenraz tlačítko režím.
- Keď tlačítko stlačíte, naladená hodnota začína chvieť sa ku indikátoru mraziaceho priestoru.
- S každom stlačovaním tlačítka naladení pokud' indicator chveje sa, hodnota indikátoru mraziaceho priestoru sa zmenuje k studenejši hodnote. (-16°C , -17°C , -18°C , -19°C , -20°C , -21°C , -22°C , -23°C , -24°C)
- Keď požadanú hodnotu bude dosazená, počakajte o 5 sekund a uvedená hodnota bude aktivnú a prístroj štartuje práci podľa tejto novej hodnoty.
- V prípade, že pokračujete stlačiť tlačítku mrazničky po hodnoty -24°C (maximálnu chladujúciu teplotu) na grafického indikátoru mraziaceho priestoru, písmená SF začínajú mihat'.
- V prípade, že pokračujete tlačiť pokud' SF mihuje, vtedy práce štartuje z -16°C .
- Pokud' SF mihuje, ak počakáte o 5 sekund a netlačíte nic iného, vtedy SF písmena už nemihajú a začína režim rychlého zmrazeniu.

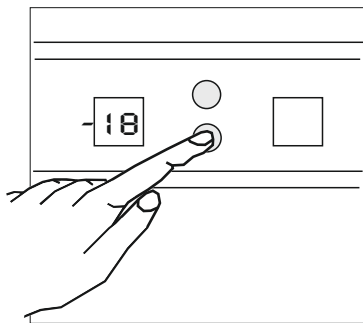

Pri výboru režimu SF

- Pri jednorázové tlačenie tlačítku režím a po čakani o 5 sekund, režim rychlého zmrazenia sa zastávuje a mraziací priestor začína práce s naladenými hodnotami predtým.
- Pri jednorázové tlačenie tlačítku režím a tlačenie naladenú hodnotu pokud' indicator mihá, naladená hodnota sa môže vymeniť; keď sa hodnota naladuje a čaká sa o 5 sekund, vtedy mraziací priestor začína práce s touto hodnotou.
- Pri dvourázové tlačení tlačítka Mode indikátor priestoru chladničky začína chvieť sa. Naladená hodnota priestoru chladničky môže sa vymeniť.
- Ak tlačítko režím bude trirázové stlačený, svetelná dióda šetricieho režimu začína chvieť sa. Ak sa o 5 sekund čaká režim rychlého zmrazenia sa zastavuje a začína práce šetricí režim.
- Ak tlačítko režím bude stlačený 4 rázové, svetelná dióda režimu dovolenky začína chvieť sa. Ak sa o 5 sekud čaká režim rychlého zmrazenia sa zastavuje a začína režim dovolenky.

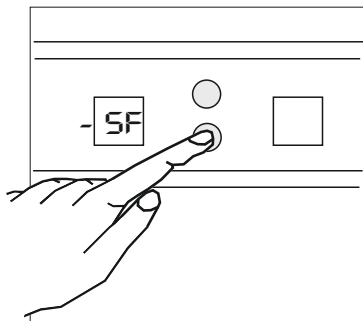

Objednané teplotné naladenia mraziaceho priestoru

Kdy sa treba naladiť?	Vnejšia teplota
Keď sa uskladuje malého množstva potravín	-16°C, -17°C
Pri štandardného použití	-18°C, -19°C, -20°C, -21°C,
Keď sa uschováva veľkého množstva potravín	-22°C, -23°C, -24°C
<ul style="list-style-type: none">• Na zmrazenie veľa potravín• Na zmrazenie hotových potravín• Na rýchle zmrazenie potravín• Na uschovanie obdobných potravín na dlhodobý čas	REŽÍM RYCHLÉHO ZMRAZENIA



Poučenie: Režim "Rychlé zmrazenie" bude zastavený automaticky po 24 hodín alebo keď sensor teploty mrazničky padne pod -32°C.

Naladenie teploty chladničku a štartovanie režimu rýchleho chladení

- Na indikátor naladenia mraziaceho priestoru sa vypisuje hodnotu štartovej teploty ako +5°C.
- Stlačte jedenraz tlačítko režím.
- Keď tlačítko stlačíte, naladená hodnota začína chvieť sa ku indikátoru chladiaceho priestoru.
- S každým stlačovaním tlačítka naladení pokud' indicator chveje sa, hodnota indikátoru mraziaceho priestoru sa zmenuje k studenejši hodnote. (+8°C, +7°C, +6°C, +5°C, +4°C, +3°C, +2°C)
- Keď požadanú hodnotu bude dosažená, počakajte o 5 sekund a uvedená hodnota bude aktívnu a prístroj štartuje práci podľa tejto novej hodnoty.
- V prípade, že pokračujete stlačiť tlačítka mrazničky po hodnoty -24°C (maximálnu chladujúciu teplotu) na grafického indikátoru mraziaceho priestoru, písmená SF začínajú mihat'.
- V prípade, že pokračujete tlačiť pokud' SF mihuje, vtedy práce štartuje z +8°C.
- Pokud' SF mihuje, ak počakáte o 5 sekund a netlačíte nic iného, vtedy SF písmena už nemihajú a začína režim rýchleho chladení. (Režim rýchle chladení bude vysvetlený v nasledujících stránkach).

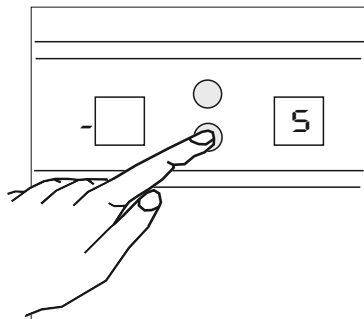

Pri výbore režimu SC

- Pri jednorázové tlačené tlačítka režimu indicator mrazničky začína miháť. Naladené hodnoty mraziaceho priestoru môžete vymeniť.
- Pri jednorázové tlačené tlačítka režim a po čakani o 5 sekund, režim rýchleho chladenia sa zastáva a chladiací priestor začína práce s naladenými hodnotami predtým.
- Pri jednorázové tlačené tlačítka režim a tlačené naladenú hodnotu pokud' indicator mihá, naladená hodnota sa môže vymeniť; keď sa hodnota naladuje a čaká sa o 5 sekund, vtedy chladiací priestor začína práce s touto hodnotou.
- Ak tlačítka režim bude trirázové stlačený, svetelná dióda šetricieho režimu začína chvieť sa. Ak sa o 5 sekund čaká režim rýchleho chladenia sa zastavuje a začína práce šetricí režim.
- Ak tlačítka režim bude stlačený 4 rázové, svetelná dióda režimu dovolenky začína chvieť sa. Ak sa o 5 sekud čaká režim rýchleho chladenia sa zastavuje a začína režim dovolenky.

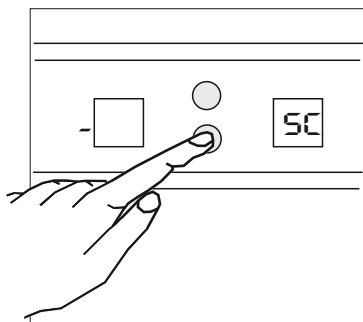

Objednané teplotné naladenia chladiaceho priestoru

Kdy sa treba naladiť?	Vnejšia teplota
Keď sa uskladuje malého množstva potravín	+8°C, +7°C
Pri štandardného použití	+6°C, +5°C, +4°C,
Keď sa uschováva veľkého množstva potravín	+3°C, +2°C
<ul style="list-style-type: none">• Pri chladenie hotových potravín pred konzumáci• Pri chladenie a uschovanie veľkých množstva potravín• Pri chladenie nápojov	REŽIM RYCHLÉHO CHLADENIA



Poučenie: Režim "Rychlé ochladenie" končí v ráncach **8 hodín** najpozde alebo pri sensory teploty chladenia dosahuje deaktivčnú hodnoru. Príčina omezenia je eliminivanie ryziko zo zmrazemia potravín, ktoré sa môže uskutočniť zo zosilnejších charakteristiky chladenia v režime "rychlé chladnie". V prípade, že uložené nápoje v priestore chladeniu sú príliš teplé, tieto nápoje nedosahnú želaný bod chladenia pri režime ukončenia práci. V tomto prípade, režim sa môže aktivovať.

Šetrujúci režim

Mraziaci priestor a chladujúci priestor pracujú podľa podmienky šetrenia určené z skontrolujúceho systému.

Kedy sa môže používať:

- Keď chcete chladničku pracovať úsporne.

Ak sa používa:

- Tlačte tlačítko režim pokiaľ svetelná dióda šetricieho režimu zasvieti (3 razy).
- Pokiaľ svetelná dióda šetricieho režimu mihá, ak sa iné tlačítko nastlačuje, počuje sa signálneho zvuku a režim zapracuje.
- Počas tohto režimu mraziaci priestor a chladujúci priestor pracujú podľa zvláštných hodnôt. Naladané do skontrolujúceho systému.
- Pokiaľ šetricí režim je aktívnym, písmena "Ec" sa vidia k indikátorám mraziaceho priestoru a na priestore chladenia.

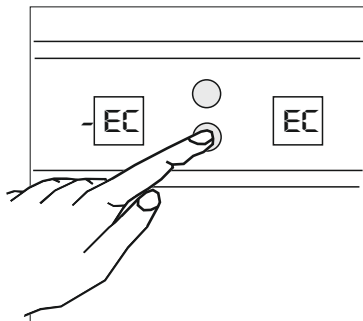

Pokiaľ je šetricí režim vybraný:

- Ak tlačítko režim sa tlačne jedenkrát, svetelná dióda šetricieho režimu začína chvieť sa. Ak sa o 5 sekun počaká, šetricí režim sa zastavuje a priestory chladenia a mrazničky začínajú práce s naladanými hodnotami predtým.
- Ak tlačítko režim sa tlačne dvarázy sa o 5 sekund počaká, šetricí režim sa zastavuje a začína režim dovolenky.
- Pokiaľ je šetricí režim aktívnym sa nemôže iná operácie vykonávať len zástava šetricieho režimu a prechadzanie k režimu dovolenky. Aby ste zmenili naladané hodnoty mraziaceho priestoru a chladujúceho priestoru, musíte poprvé šetricí režim zastaviť. Potom naladané hodnoty všeliakého priestoru môžete zmeniť ak je popísané na stránkach hore.

Režim dovolenka

Kedy sa môže používať:

- Keď budete neprítomný dlhodobne a chcete vyslobodiť chladujúci priestor, môžete používať thoto režimu.
- Chladnička je zpracovanou tak, že môže zachrániť z tvoreniu vlhkosti a vône v priestore chladenia pokiaľ je prístroj v režime dovolenky.

Ak sa používa:

- Tlačte tlačítko režim pokiaľ svetelná dióda dovolenka zasvieti (4 razy).
- Pokiaľ svetelná dióda dovolenky mihá, ak sa iné tlačítko nastlačuje, počuje sa signálneho zvuku a režim zapracuje.
- Počas tohto režimu mraziaci priestor a chladujúci priestor pracujú podľa zvláštných hodnôt. Naladané do skontrolujúceho systému.
- Pokiaľ režim dovolenka je aktívnym, písmena "H" sa vidia k indikátorám mraziaceho priestoru a na priestore chladenia.

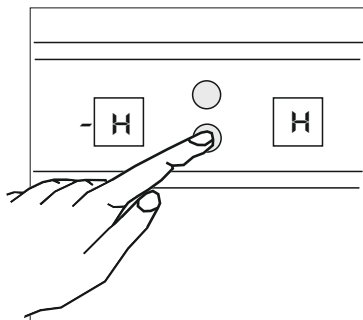

Pokud je šetriaci režim vybraný:

- Ak tlačítko režim sa tlačne jedenkrát, svetelná dióda režim dovolenky začína chvietať. Ak sa o 5 sekúnd počká, režim dovolenky sa zastavuje a priestory chladenia a mrazničky začínajú prácu s naladenými hodnotami predtým.
- Ak tlačítko režim sa tlačne dvakrát sa o 5 sekúnd počká, režim dovolenky sa zastavuje a začína šetriaci režim.
- Pokud je režim dovolenky aktivným sa nemôže iná operácie vykonávať len zástava režimu dovolenky a prechádzanie k režimu šetriacieho režimu. Aby ste zmenili naladené hodnoty mraziaceho priestoru a chladujúceho priestoru, musíte poprvé režim dovolenky zastaviť. Potom naladené hodnoty všetkého priestoru môžete zmeniť ak je popísané na stránkach hore.

Funkcia pootvorené dvere

Pri otvorení dvere chladničky, svetlo alarmy sa zapne, keď je dvere otvorená viac než 2 minúty, počuje sa vtedy signálny zvuk.

Upozornenia na naladanie teploty



- Vaši teplotné naladenia nebudú zastavené v prípade vypnutia elektriny.
- Neodporúča sa chladničky pracovať v prostredí studenejšie než 10°C vzhľadom jej pôsobivosti.
- Indikátory vpravo čísla, ktoré ukazujú teplotné hodnoty, svetia podľa teplotnej hodnoty (strednejšie postredie студена = viac liníí).
- Neprechádzajte k iným naladením pred zastavením prvým
- Váša chladnička musí pracovať do 24 hodín podľa okolnej teploty bez prerušenia jeho zapnutia do úplného chladenia. Neotvárajte často dvere chladničky a neuložte veľa potravín v tomto období.
- Funkcia 5 minút oneskorenia sa dodáva pri zachránení zo škody kompresoru chladničky, keď vypnete zástrčku a potom zapnete opäť práci alebo v prípade zastavenia elektriny. Chladnička zaštvrtuje normálnu prácu o 5 minút.
- Chladnička je projektovaná pracovať pri ambientnej teplotnej intervale, ktoré sú uvedené v štandardoch, podľa klimatickej triedy uvedenej do zoznamového poučenia. Neodporúča sa chladničku pracovať v prostredí, ktoré je mimo uvedených teplotných intervalami vzhľadom jeho pôsobivosti.

Trieda klíma	Prostredie
T	16 až 43°C
ST	16 až 38°C
N	16 až 32°C
SN	10 až 32°C

Informácia o zhode

- Trieda Tropickej je určenou na prostredie s teplotou medzi 16°C a 43°C v zhode so štandardmi TS EN ISO 15502.
- Prístroj je zpracovaný vo zhode so štandardmi EN15502, IEC60335-1 / IEC60335-2-24, 2004/108/EK.

ČASŤ -3. ULOŽENIE POTRAVIN

Chladujúci priestor

- Aby ste zabránili vlhkosť a tvorenie vône, potraviny musíte uložiť v chladničke zavrenými alebo pokrýtvami škatulami.
- Teplé jedla a nápoje tiež musia byť chladenými do teploty izby pre ich uloženie v chladničke.
- Nedosahajte zabalené potraviny a škatule k lampy a vrchnáku chladujúceho priestoru.
- Ovocie a zeleniny: Môžete uložiť do chladiča priamo bez rozbalovania.
- Dolu sú dané niektoré odporúčania uložiť a uschovať potraviny do chladujúceho priestoru.

Potraviny	Doba uschovania	Kám v chladničke dať
Ovocie a zeleniny	1 týden	V chladiči (bez rozbalovania)
Mäso a ryba	2 až 3 dni	Pokryté s fóliou a balíčky alebo v škatuli mäsa (na sklenenej policičke)
Čerstvý syr	3 až 4 dni	Na zvlášťnej platničke dvere.
Máslo a margarín	1 týden	Na zvlášťnej platničke dvere.
Fľašové výrobky, presné mlieko a kyslé mlieko	Do dátumu splatnosti odporúčenou z výrobcovi	Na zvlášťnej platničke dvere.
Vajca	1 mesiac	Na platničke vajec
Pripravené jedlo		Na všetkých policičkách



POUČENIE: Zemiaky, cibuľa a cesnak sa neuschovávajú do chladničky.

Preistor hlbokého zmrazenia

- Používajte priestor hlbokého zmrazenia chladničky na uschovanie zmrazených potravín na dlhú dobu a na výrobu ľadu.
- **Ak chcete používať chladničku maximálnou kapacitou zmrazenia:**

Používajte režim "Rychlé zmrazenie" po premiestňovaní zmrazené potraviny, ktoré sa nachádzajú v hornom kôšiku z ostatných kôšiky. Po uplynutí 24 hodín, chladnička vychází z režimu "Rychlé zmrazenie" automaticky. Postavte potraviny, ktoré chcete zmraziť v horného kôšiku mraziaceho priestoru bez prevyšovaní kapacity zmrazenia chladničky. (kapacita zmrazenia chladničky je 13 kg pri 25°C a 7.5 kg pri 32°C). Potom stlačte opätovne režim "Rychlé zmrazenie". Môžete uložiť potraviny do iných zmrazených potravín keď sa bude zmraziť (až 24 hodín po druhé aktivácie režimu "Rychlé zmrazenie").

- **Ak chcete zmraziť približne 3 kg potraviny:**

Postavte iba potraviny oddelene z iných zmrazených potravín a potom stlačiť režim “Rychlé zmrazenie”. Môžete potraviny k iným zmrazeným potravinám postaviť poté sú oni zmrazené už (o 24 hodín potom).

- Neuložte potraviny, ktoré popvé budete zmrazovať, k zmrazeným už potravinám.
- Musíte potraviny zmraziť (mäso, mleté mäso, ryba a iné) ak ich rozdelíte porciami tak, aby nekonzumujete najedno.
- Nezmrazujete opätovne potraviny, ktoré ste už roztápili. Toto je nebezpečne na Vaše zdravie, pretože spôsobuje potravinová otrava.
- Neuložte horúce potraviny v priestore hlbokého zmrazenia pred ich chladení. Oproti tomu iné potraviny v priestore hlbokého zmrazenia zohnie.
- Keď kupujete zmrazené potraviny presvedčíte sa, že sú zmrazeným v pohodlným podmienkám a balík je neroztrhaným.
- Pokud uschovávate zmrazené potraviny podmienky uschovania na obalke sa musí dodržiavať. V prípade, že tam nesú inštrukcie, potraviny musia byť konzumovanou najneskôr.
- Zmrazené potraviny musia sa prenášať tak aby sa nepokazili a uložiť v priestore rychlého zmrazenia najneskôr. Nepoužívajte platničky dvere na účeli zmrazenia.
- V prípade ovlhčenia v balíku zmrazené potraviny a tvorenie vône, možne že predtým potraviny boli uschované pri nevhodných podmienkach a pokazila sa. Nekupujte podobných druhov potravín!
- Trvanie a uschovanie zmrazené potraviny je vo vzťahu okolitej teploty, frekvenčnosť otvárania a zavrania dvere, naladanie termostatu, druh potravín a uplynutý čas z nákupu potraviny do času, v ktorom sa týchto potravina postavia v mrazničke. Vždy dodržiavajte inštrukcie na obalu a nezvyšajte uvedenú dobu uschovaniu.
- Počas dlhých prepušovaní elektriny neotvarajte dvere priestoru hlbokého zmrazenia. Váša chladnička zachráni 13 hodín pri okolitú teplotu z 25°C a o 10 hodín pri okolitú teplotu z 32°C. Tato hodnota sa zmenší pri vyššiu teplotu životného prostredia. Počas dlhších dób prerušovania elektriny nezmrazujte potraviny opäť a konzumujte ich najskôr.

Na stránkách 58, 59 a 60 sú určené niektoré odporúčania uložení a uschovaní potraviny do priestoru hlbokého zmrazenia.

Mäso a ryba	Príprava	Doba uschovania (mesiace)	Čas roztápenia pri teplote izby - hodiny -
Roštenka	Zabalené vo fólii	6-10	1-2
Jahnací mäso	Zabalené vo fólii	6-8	1-2
Teľací pečené	Zabalené vo fólii	6-10	1-2
Teľacie kocky	Na malé kusy	6-10	1-2
Jahnací kocky	Na kusy	4-8	2-3
Mleté mäso	Do balíku bez korení	1-3	2-3
Kuracie droby (kusy)	Na kusy	1-3	1-2
Klobasy / salám	Zabalené ba i keď má membránu		Ak sa rozmrazí
Kuracie a morčacie	Zabalené vo fólii	7-8	10-12
Husie a kačicie	Zabalené vo fólii	4-8	10
Jelen, zajac, diviak	Porcie o 2.5 kg a ako filé	9-12	10-12
Sladkovodná ryba (pstruh, kapor, pengasius, jeseter)	Po čistení vnútornosti a šupiny rýb, umýva sa a vysuší; ak je potrebné hrsť a hlava sa odrezajú	2	Ak sa úplne roztápie
Ryba bez túk: ostriež, kalkan veľký, halibut)		4-8	Ak sa úplne roztápie
Ryba s tukom: (tón, makrela, krajáč skákavý, anchovy)		2-4	Ak sa úplne roztápie
Rakovité	Vyčistené a do balíčkov.	4-6	Ak sa úplne roztápie
Kaviár	V slanej vode, hliníkovom alebo plastovom kontejnere	2-3	Ak sa úplne roztápie
Slímak	V slanej vode, hliníkovom alebo plastovom kontejnere	3	Ak sa úplne roztápie



Poučenie: Zmrazené potraviny po roztápení sa pripravujú ako čerstvých potravín. V prípade, že sa nepripravujú po roztápení, NIKDY sa nezmrázujú opätovne.

Zelenina a ovocie	Príprava	Doba uschovania (mesiace)	Čas roztápenia pri teplote izby - hodiny -
Karfiol	Oddeľujte lista, nakrajte dreň na kusov a dajte ich vo vode s citrónovou šťavou	10 - 12	Môžete používať zmrazený
Fazuľové struky a fazuľa	Umyjte a nakrajte na malých kusov	10 - 13	Môžete používať zmrazený
Fazuľa	Čistite zo strukov a umýjte	12	Môžete používať zmrazený
Huby a špargľa	Umyjte a nakrajte na malých kusov	6 - 9	Môžete používať zmrazený
Kapusta	Čistené	6 - 8	2
Baklažán	Nakrajte na kusy z 2 sm po umývaní	10 - 12	Obmedzujte kusy
Kukurica	Čistite a obalujte so šúľkom alebo ako sladkú kukurici	12	Môžete používať zmrazený
Mrkev	Čistite a nakrajte	12	Môžete používať zmrazený
Paprika	Čistite semena, rozriežte na dve a oddeľujte dreň	8 - 10	Môžete používať zmrazený
Špenát	Vymijte	6 - 9	2
Jablko a hruška	Ošupte a nakrajte	8 - 10	(v chladničke) 5
Marhuľa a broskyňa	Rozriežte na dve kusy a odstráňte jadro	4 - 6	(v chladničke) 4
Jahody a černice	Umyjte a vyčistite	8 - 12	2
Varené ovocie	Pridajte 10% cukru do kontajneru	12	4
Slivky, čerešňa, hrozno	Umyjte a vyčistite jadra	8 - 12	5 - 7

Mliečne výrobky		Příprava	Doba skladování (měsíce)	Podmínky skladování
Balík (homogenizované) čerstvé mlieko		Do balíku výrobu	2-3	Čerstvé mlieko – vo vlastnom balíku
Sýr – vylúčením bielom sýru		Nakrajené	6-8	Dá sa do pôvodného balíku na uschovanie úzkého obdobia. Na dlhodobé uschovanie sa uschováva do plastového balíku.
Máslu, margarín		Do balíku výrobu	6	
* Vajca	Bielok		10 - 12	30 g sa vypočíta ako jeden žltok
	Zmes (Bielok - žltok)	Pribavuje sa trocha sôli alebo cukru, aby sa zachránil product zo zhutnení	10	50 g sa vypočíta ako jeden žltok
	Žltok	Pribavuje sa trocha sôli alebo cukru, aby sa zachránil product zo zhutnení	8 - 10	20 g sa vypočíta ako jeden žltok

V nádobe

(*) Neuschovajte vajca so škrupinami. Bielok a žltok sa zmrazujú rozdelené alebo dobre miešané.

	Obdobie uschovania (mesiace)	Čas roztápenia pri teploty izby (hodiny)	Čas roztápenia v rúre (minúty)
Chléb	4 - 6	2 - 3	4-5 (220-225 °C)
Oplátky	3 - 6	1 - 1,5	5-8 (190-200 °C)
Cukrové	1 - 3	2 - 3	5-10 (200-225 °C)
Keks	1 - 1,5	3 - 4	5-8 (190-200 °C)
Lístkové cesto	2 - 3	1 - 1,5	5-8 (190-200 °C)
Pizza	2 - 3	2 - 4	15-20 (200 °C)

Chuť niektorých koreňov, ktoré sú v pripravených jedlách (aníz, bazalka, žerucha, ocoť, asorty, zázvor, cesňak, cibula, horčica, materiduška, majorán, čierne korenie a iné) sa zmení a majú silnejšiu chuť pri uschovaní na dlhý čas. Pretože k zmrazeným potravinám musíte pridávať málo množstvo korení alebo žadané korenie si prídajte po roztápení potraviny.

Obdobie na uschovanie potravín súvisí z používaného tuku. Vhodné tuky sú margarín, teliaci tuk, olivový olej a masla, a nevhodné tuky sú podzemnicový olej a bravčovú masť.

Potraviny v tekutej forme sa musia zmrazovať do plastových škatulí, a ostatné potraviny sa musia zmrazovať vo fólii alebo obálke.

ČASŤ -4. ČISTENIE A ÚDRŽBA

- Presvedčite sa, že zástrčku ste z kontaktu vypnuli pred začnutí čistenia.

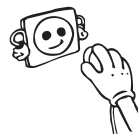

- Nečistite chladničku ak vylievate vodu nad ňom.

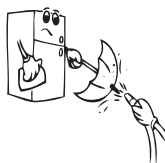

- Môžete utrieť vnútorné a vonkajšie časti prístroja ak používate teplú vodu s mýdlom jemnú utierku alebo špongiu.

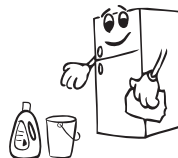

- Odstráňte detaily jeden po druhého a čistite ich vodou a mýdlom. Nepostavte ich do umývačky riadu.

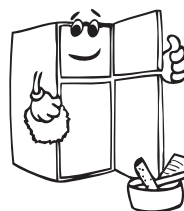

- Nikdy nepoužívajte spaľovacie, vybušné alebo roztápečie materiály ako redidla, benzín alebo kyseliny pri čistení.

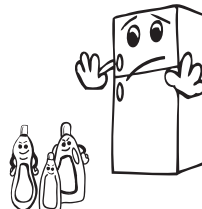

- Musíte kondenzátor čistiť (v zadnej časti prístroja) kefou jeden raz ročne, aby ste šetrili energiu a zväčšovali pôsobenie.

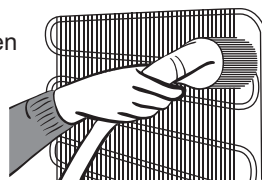

Presvedčite sa, že zástrčku ste z kontaktu vypnuli.

Rozmrazenie

Váša chladnička vykonáva úplne automatické rozmrazovanie. Utvorená voda v dôsledku rozmrazení prechádza cez zbierateľného otvoru, vchádza do kontajneru vyparenia za chladničky a tam sa vyparíeva.

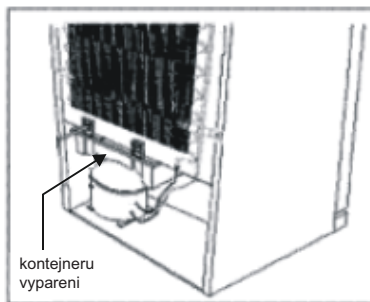

Rozmrazenie

Výmeniť lampu v mraziacom priestore a chladujúcom priestore:

1. Vypnete chladničku z kontaktu.
2. Odstraňte vrchnák škatuli ak ho pritlačujete z okrajov dna pomoci skrutkovači.
3. Výmeňte s novou lampou, napätie nemusí byť viac než 15W.
4. Opäť inštalujte vrchnáku.
5. Zapnete znovu zástrčku po 5 minút alebo ukladajte termostat do pozície predtým.

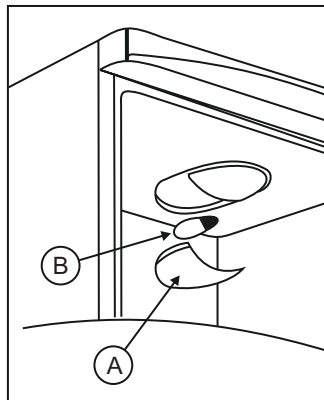

ČASŤ -5. DOPRAVA A PREMIESTNENIE

- Pôvodné obalenie a pena si môžete na doplnkovej doprave zachrániť (podľa výboru)
- Musíte upevniť chladničku s pevnom balíkom, povrazami alebo zdravými šnúrami a sledujte inštrukcie doprave obaleni na opätovné dopravy.
- Odstraňte pohýbajúce časti (poličky, príslušenstvo, škatule na ovocie a iné) alebo ich upevnite do chladničky, aby ste presvedčili úrazu, ak používate povrazy počas premiestnenia a dopravy.
- Neste chladničku v stojaciú pozíciu

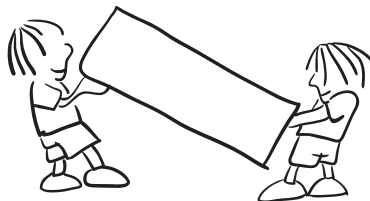

Zmena pozície dvere (pre niektoré modely)

Dvere chladničky môžete zmeniť. Zatelefonujete najbližkého autorizovaného servisu.

ČASŤ -6. RED TELEFONOVANÍ V SERVICE

DRUH CHÝBA	OBSAH	PRÍČINA	OPRAVA
SR	Upozornenie o poškodenie	Vzniká keď jeden alebo viac z detailov v chladničke majú problém alebo je problémom v chladujúcom systéme.	Zatelefonujte hneď na servisu
LF	Mraziaci priestor je príliš horúci.	Toto upozornenie vzniká pri rútenie v elektrine na dlhú dobu alebo pri prvej práci chladničky.	<ol style="list-style-type: none">1. Ak zmrazené potraviny sa roztápie, konzumujte ju rýchlejšie a nezmrazujte isté potraviny opätovne, pretože je ryziko zo zohnievaniu.2. Mrazničky k požadanej stupni alebo zapnete prístroj k režimu rýchleho zmrazeniu.
LC	Priestor chladničky je príliš horúci.	Optimálna teplota chladujúce priestoru je +4°C. Pri tomto upozornenie je ryziko potraviny v chladujúceho priestoru zahnievať	Občasne zveličujte naladenie teploty chladení k požadanej stupni alebo zapnete prístroj k režimu rýchleho chladeniu.
HC	Priestor chladničky je príliš studený	Znamená, že chladujúci priestor príliš ochladzuje a potraviny v priestoru začínajú zmraziť.	<ol style="list-style-type: none">1. Presvedčíte sa, že ne pracuje prístroj v režime rýchleho chladeniu2. Zmenšíte naladenie chladacieho priestoru
LOPO	Nízke napätie	Chladnička prepína k režimu v pohotovosti pri padnutie napätia pod 170 voltov.	Túto charakteristiku zachraňuje komprésor z poškodení pri nízke napätí. Chladnička automaticky štartuje práci pri ustanovení napätia do požadovanej stupni.

Ak chladnička nepracuje:

- Či je rútenie pri napájaní?
- Či je zástrčka správne pripojená do kontaktu?
- Či sú poistka ku kontaktu, ku ktorého je pripojenou zástrčkou a hlavnou poistkou vypálení?
- Či je porušenie v kontakte? Aby ste to skontrolovali, zapnete chladničku do kontaktu, ktorý je správnym.

Skontrolujúce upozornenia:

Ak je teplota chladiaceho priestoru a mrazničky v nevhodnej stupni alebo v prípade, že má problém v prístroje, chladnička bude Vás upozorniť. Upozornujúce kódy sa objavia na displeji naladení chladiaceho priestoru.

Ak chladnička pracuje hlučne:

Štandardné hluky

Praskot' (praskot' ľadu):

- Počuje sa počas automatického procesu rozmrazenia.
- Pri ochladenie alebo zohrevanie prístroja (rozširovanie materiálov prístroja)

Uzký praskotný hluk

- Počuje sa keď termostat zapína a vypína kompresor.

Hluk z kompresora

- Normálny hluk z motoru. Hluk uvedie, že kompresor pracuje normálne. Pretože kompresor je v režime, pracuje hlučnejšie na dobu určitú.

Zurčanie a bublanie:

- Tohto hluku vydáva chladujúca kvapalina cez potrubí do systémov.

Hluk z vody:

- Toto je normálnym hlukom z vody, ktorá vyteče z kontajneru vyparenia počas procesu rozmrazenia. Tohto hluku sa počuje počas procesu rozmrazenia prístroja.

Špl'ach vody:

- Normálny hluk z ventilátoru. Tohto hluku sa počuje pri cirkulácii vzduchu chladničiek so systémom No Frost, keď systém pracuje správne.

V prípade, že okraje tela chladničky, ktoré sú v dosahu tesnení dvere, sú teplé;

- Zvlášte v letným mesiacom (pri vysokých teplot), vzniká zohrevanie plôch, ktoré sú v dosahu utesnenia chladničky pri práci kompresoru a je to normálne.

V prípade vlhkosti vnútorných detajlov chladničky:

- Či sú potraviny dobre obalované? Či sú špatule dobre vysušené pred uložením do chladničky?
- Koľko sa otvárajú dvere chladničky? Pri otváraní dvere vlhkosť, ktorá sa umiestňuje vo vzduchu izby vojde do chladničky. Ak je percent vlhkosti v izbe príliš vysoké, ak sa častejšie otvárajú dvere, tak rýchlejšie sa tvorí vlhkosť.

- Utvorenie vodných kvapiek na zadnej steny pri automatického procesu rozmrazenia je normalne (pri statické modely).

V prípade, že dvere sa neotvarajú a nezatvarajú správne:

- Či je prekažkou balíky s potravinami na dvere zatvoriť sa?
- Či sú správne poličky položené, špatule a priestory dvere?
- Či sú nedostatky alebo roztrhanie utesnení dvere?
- Či je chladnička postavená na rovnej ploche?

DÔLEŽITÉ POUČENÍ:



- Funkcia ochrana kompresoru bude aktivovaná po nahlé rútenie napájania alebo po vypnutí prístroja, pretože plyn do chladujúcieho systému je ešte nestabilizovaným. Chladnička štartuje 5 minút, na nic sa nestiesnite.
- V prípade, že nebudete používať dlhodobne chladničku (napríklad letné dovolenky), vypnete prístroj z konatku. Čistite chladničku podľa Časti 4 a dvere zostavte otvorené, uprednostíte tak tvorenie vlhkosti a vône.
- V prípade, že má problém po dodržiavaní horeuvedených inštrukcie, konzultujte sa do najbližšieho autorizovaného servisu.
- Prístroj, ktorý ste zakúpili je spracovaným na domácu potrebu a používa sa iba v domácnosti a na uvedené účely. Nevhodným na komerčný alebo všeobecné použitie. V prípade, že užívateľ používa prístroj metóde, ktorý sa nezhoduje uvedených charakteristiky, zdôrazňujeme, že výrobca a diler nezodpovedajú všelijaké opravy a škody, utvorené v rámci záručnej lehoty.
- Uvedené a potvrdené z inštruktívneho oddelenia trvanie práci prístroju je 10 rokov (doba na údržby častí, používanú k pravidelnej funkčnosti prístroju).

Tipy pre šetrenie energie

1. Zariadenie nainštalujte v chladnej, dobre vetranej miestnosti , ale nie na priamom slnečnom svetle a nie v blízkosti tepelného zdroja (radiátor, sporák.. atď). Inak použite izolačnú dosku.
2. Umožnite, aby sa teplé potraviny a nápoje ochladili mimo zariadenia.
3. Pri rozmrazovaní mrazených potravín ich umiestnite do chladiacej priehradky. Nízka teplota mrazených potravín pomôže ochladiť chladiacu priehradku pri ich rozmrazovaní. Tak umožnia šetrenie energie. Ak sa mrazené potraviny vyberú, spôsobí to stratu energie.
4. Keď sa tam umiestňujú nápoje a liehoviny, musia byť zakryté. Inak sa v zariadení zvýši vlhkosť. Preto sa pracovná doba predĺži. Zakrývanie nápojov a liehovín pomáha zachovávať ich vôňu a chuť.
5. Pri umiestňovaní potravín a nápojov otvorte dvierka zariadenia tak rýchlo, ako je to možné.
6. Kryty ktoréhokoľvek teplotného oddelenia udržiavajte v zariadení (mrazák, chladič ...atď).
7. Tesnenie dvierok musí byť čisté a ohybné. V prípade opotrebovania ho vymeňte.
8. Príležitostne vyčistite zadnú časť zariadenia vysávačom alebo maliarskym štetcom, aby sa zamedzilo zvýšenej spotrebe energie.

ČASŤ -7. DETAJLY PRÍSTROJU A PRIESTORY

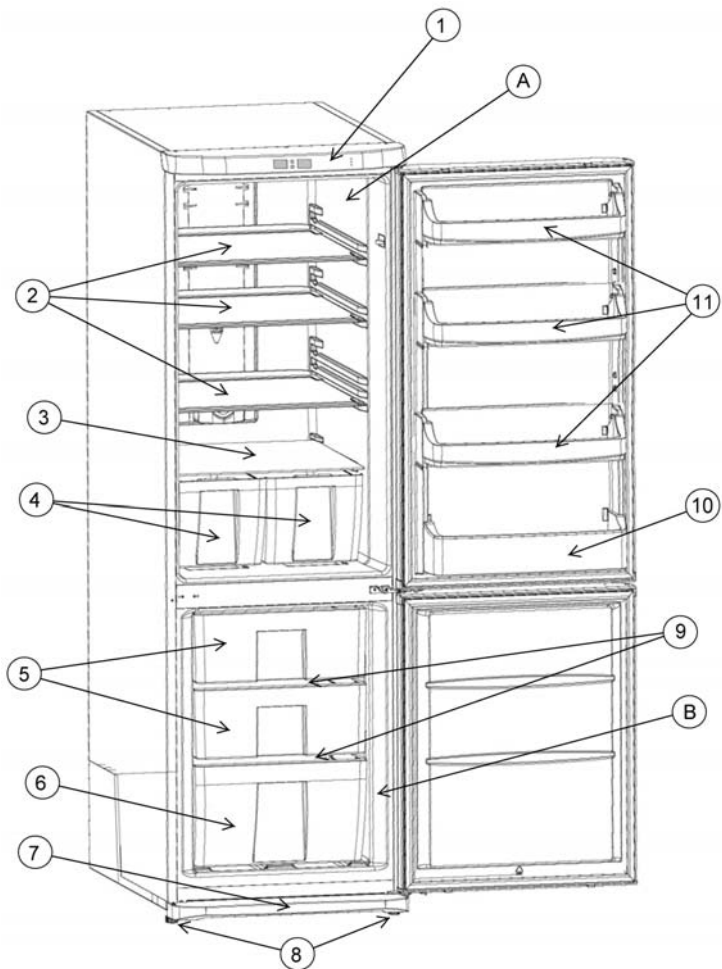

A) Chladujúci priestor

B) Mraziaci priestor

1) Panel

2) Sklenená polička v chladujúceho priestoru

3) Sklenená polička nad škatuľou na ovocie

4) Škatuľa na ovocie

5) Stredné škatule

6) Spodná škatuľa

7) Ochranná platnička

8) Nastaviteľné nožičky

9) Mrazničky sklenené poličky

10) Podložka na fľaši

11) Horná podložka

Táto figúra je nakreslená s účelom predstaviť informácie o detaily a príslušenstvo prístroja. Detaily sú rozdielne v súvislosti modelu.

Tartalomjegyzék

A HŰTŐSZEKRENY ÜZEMBEHELYEZÉSE ELŐTT	68
A No-Frost technológiával kapcsolatos információk	68
Biztonsági információk	68
A hulladékkezeléssel kapcsolatos információk a felhasználó számára. (magánháztartások esetén)	69
Biztonsági figyelmeztetések	70
A hűtő elhelyezése és működtetése	71
A hűtő üzembe helyezése előtt	71
HASZNÁLATTAL KAPCSOLATOS INFORMÁCIÓK	72
A hűtő működtetése.....	72
MÓD gomb	72
SET gomb.....	72
A fagyasztó rekesz hőmérséklet-beállításai és a Fast Freezing (gyorsfagyasztás) mód engedélyezése.....	73
A SF mód kiválasztása esetén	73
A fagyasztó rekesz hőmérséklet-beállításai és a Fast Cooling (gyorshűtés) mód engedélyezése	74
Az SC mód kiválasztása esetén:	75
Energiatakarékos mód.....	76
Nyaralás mód.....	76
Nyitott ajtó riasztás funkció	77
A Hőmérséklet-beállításokkal kapcsolatos figyelmeztetések	77
ÉTEL TÁROLÁSA.....	78
Hűtő rekesz	78
Fagyasztó rekesz	78
TISZTÍTÁS ÉS KARBANTARTÁS	83
Jégtelenítés	84
Égőcsere	84
SZÁLLÍTÁS ÉS ÁTHELYEZÉS	84
Az ajtó áthelyezése	84
MIELŐTT A SZERELŐHÖZ FORDULNÁNK	85
Néhány ötlet ahhoz, hogyan takarítsunk meg energiát	87
A KÉSZÜLÉK ÉS REKESZEK RÉSZEI	88

1. RÉSZ A HŰTŐSZEKRÉNY ÜZEMBEHELYEZÉSE ELŐTT

A No-Frost technológiával kapcsolatos információk

A No-frost hűtőszekrények működési elve különbözik a többi statikus hűtőszekrényétől.

A szokványos hűtőszekrényekben az ajtó nyitásával a hűtőbe jutó a nedvesség valamint az ételben lévő nedvességtartalom fagyáshoz vezet a fagyasztó rekeszben. A fagyasztórekeszben felhalmozódó jég és zúzvara eltávolításához a hűtőt időről időre le kell kapcsolni, a fagyasztásra szánt ételt pedig elkülönített hűtött tárolóban kell tárolni a fagyasztóban felhalmozódott jég eltávolítása alatt.

A no-frost hűtőkben teljesen más a helyzet. A fagyasztórekeszbe száraz és hideg levegő áramlik egyenletesen elosztva különböző pontokra egy ventilátor segítségével. A hideg levegő egyenletesen és egyformán terjed a polcok között egyformán és egyenletesen hűtve mindenhol az ételt, meggátolva a nedvesség kicsapódását és a jégképződést.

Ezért a no-frost hűtő könnyen használható, a hatalmas tárolóképessége és stílusos külseje mellett.

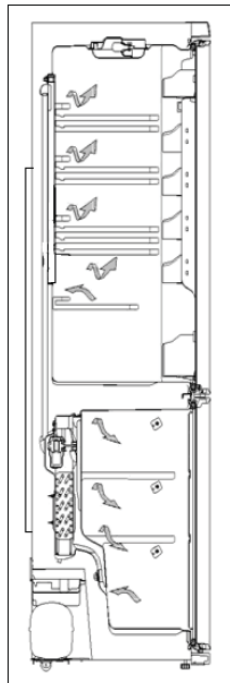

Biztonsági információk

- A hűtő szállítása és elhelyezése során a hűtőgázkör nem sérülhet meg.
- Ha a hűtőn zár található, nyissa azt ki, vagy vegye le, mielőtt a készüléket magára hagyja, mert balesetveszélyt jelenthet ha gyermekek bújnak a hűtőbe.
- Régi hűtők és fagyasztók CFC tartalmú szigetelőanyagot és hűtőfolyadékot tartalmaznak. Ezért a régi hűtők kidobása esetén gondoskodjon arról, hogy a környezet ne károsodjon.

FONTOS TUDNIVALÓK:



- Ha a hűtőben R600 hűtőközeg található - ezt az információt a hűtő adattáblájáról lehet leolvasni - akkor fokozott elővigyázatosság ajánlott a szállítás és a szerelés során, a készülék hűtőelemei meghibásodásának elkerülésére. Jóllehet az R600 egy környezetbarát és természetes gáz, de mivel az robbanásveszélyes, a hűtő alkatrészek sérüléséből adódó lyuk keletkezése esetén, távolítsa el a készüléket nyílt láng vagy hőforrás közeléből és szellőztesse ki pár percig azt a helyiséget, ahol a készülék állt.
- Kérjük olvassa el figyelmesen a kézikönyvet a készülék felállítására és üzembe helyezése előtt. Vállalatunk nem vállal felelősséget a nem megfelelő használatból eredő meghibásodásokért.
- Kövesse készüléken és a kézikönyvben található utasításokat, és tartsa a kézikönyvet egy biztos helyen, a jövőben fellépő problémák kezelésére.

- Ez a készülék háztartási környezetben történő felhasználásra készült és kizárólag ebben a környezetben és erre a meghatározott célra használható. Nem alkalmas kereskedelmi vagy közcélú felhasználásra. Ilyen felhasználás a garancia elvesztéséhez vezet és vállalatunk nem felelős a felmerülő meghibásodásokért.
- Ez a készülék háztartási környezetben történő felhasználásra készült és étel hűtésére / elhelyezésére alkalmas. Nem alkalmas kereskedelmi vagy közcélú felhasználásra és/ vagy ételen kívül más anyagok tárolására. Vállalatunk nem vállal felelősséget a nem megfelelő felhasználásból adódó meghibásodásokért.

A hulladékkezeléssel kapcsolatos információk a felhasználó számára. (magánháztartások esetén)

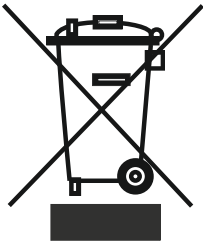

Figyelem:

A terméket ez a szimbólum jelöli. Ez annyit jelent, hogy a használt elektromos vagy elektronikus eszköz nem keverhető a háztartási hulladékkal. Ezen termékek számára létezik egy elkülönített begyűjtő rendszer.

1. Az Európai Unió belül

Figyelem: Ennek a készüléknek a hulladékkezelésére ne használjon szokványos szeméttárolót! Használt elektromos és elektronikus eszközöket elkülönítve kell hulladékkezelni, azon törvényi előírásoknak megfelelően, amelyek a használt elektromos és elektronikus készülékek megfelelő kezelését, szervizelését és újrahasznosítását szabályozzák.

Az EU tagállamokon belüli gyakorlatnak megfelelően az EU államokbeli háztartások a használt elektromos és elektronikus eszközöket a kijelölt gyűjtőhelyeken díjmentesen leadhatják*, egyes országokban* a helyi kereskedő is ingyen visszaveszi a régi termékeket, egy hasonló új termék vásárlása esetén.

*) Kérjük keresse fel a helyi hatóságokat a további információkért.

Ha a használt elektromos vagy elektronikus készülék elemekkel vagy akkumulátorokkal rendelkezik, kérjük a helyi előírásoknak megfelelően, elkülönítve hulladékkezelje azokat.

A termék megfelelő hulladékkezelésével biztosítható az, hogy a hulladék a megfelelő kezelésen, szerelés és újrahasznosításon esik át és így meggátolhatók a környezetre és az emberi egészségre káros hatások kialakulása, melyek a nem megfelelő hulladék kezelés esetén felléphetnek.

2. Az EU-n kívüli további országok

Ha Ön hulladékkezelni kívánja ezt a terméket, lépjen kapcsolatba a helyi hatósággal és kérdezze meg a hulladékkezelés megfelelő módszerét.

Svájc estén: a használt elektromos és elektronikus eszközök ingyen leadhatók a helyi kereskedőnél, még akkor is, ha Ön nem vásárol új terméket. A további begyűjtőhelyek listája a www.swico.ch vagy a www.sens.ch oldalakon található.

Biztonsági figyelmeztetések



Figyelmeztetés: Ne használjon mechanikus bármilyen más eszközt a leolvasztás felgyorsításához, a gyártó által javasoltakon kívül. Ne használjon a gyártó ajánlásain kívüli elektromos berendezéseket a készülék élelmiszertároló rekeszeiben. Tartsa szabadon a készülék szellőző nyílásait, a készülék burkolatán, csakúgy mint a beépített rendszereken. Ne okozzon sérülést a hűtőkörön.

- Kérjük ne használjon többcélú aljzatot, vagy hosszabbító kábelt.
- Kérjük ne dugjon be olyan csatlakozót, melynek kábele sérült, megszakadt, vagy elhasználódott.
- Kérjük soha ne húzza, hajlítsa vagy sértse fel a kábelt.



- Ez a termék felnőttek általi használatra készült: ne engedje, hogy gyermekek játszanak a készülékkel és hogy ráfüggesszék az ajtóra.
- Soha ne húzza ki a dugaszt az aljzatból nedves kezekkel, az áramütés elkerülésére!
- Kérjük soha ne helyezzen a hűtő fagyasztójába maró hatású italokat üvegben vagy ital tartó palackban. Az üvegek és a palackok elrepedhetnek.

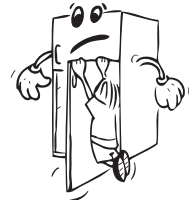

- Az Ön biztonsága érdekében ne helyezzen semmilyen robbanásveszélyes vagy gyúlékony anyagot a hűtőbe. A magas alkoholtartalmú folyadékokat alaposan lezárva és függőlegesen helyezze el a készülék hűtőrekeszébe.
- Kerülje a közvetlen érintkezést, a fagyasztóban készített jéggel; a jég égési és vágásos sérüléseket okozhat.



- Soha ne érjen pusztán kézzel fagyott ételhez! Ne fogyasszon jégkrémet és jégkockát rögtön az után, ahogy azokat a kivette a fagyasztórekeszből!
- Kérjük ne fagyassza újra a fagyasztott ételt, ha az már felolvadt. Ez veszélyeztetheti az Ön egészségét, mert olyan problémákat okozhat, mint az ételmérgezés.
- Kérjük ne fedje le a hűtőt, vagy annak tetejét ruhával, tálcával stb. Ez rossz hatással van a hűtő teljesítményére.
- Rögzítse a készülék belsejében lévő elemeket, a mozgatás során fellépő sérülések elkerülésére.
- A készülék nem alkalmas arra, hogy olyan személyek használják (gyermeket beleértve) akik csökkentett fizikális, érzékelési vagy mentális készségekkel rendelkeznek, vagy akik hiányzó tapasztalat és tudás miatt arra alkalmatlanok, kivéve ha őket a biztonságukért felelős személy a készülék használatával kapcsolatban tájékoztatással vagy iránymutatással látta el. Szükséges gyermekek megfelelő tájékoztatása arról, hogy ne játszanak a készülékkel.
- Ha a készülék vezetéke meghibásodott, azt ki kell cseréltetni a gyártóval, vagy egy szakszerelővel, vagy egy megfelelően képezett szakemberrel a veszélyhelyzet elkerülése érdekében.



A hűtő elhelyezése és működtetése

- A hűtő üzemi feszültsége 220-240 V és 50 Hz.
- A készülék tápkábeléhez egy különlegesen földelt dugasz csatlakozik. Ezt a dugaszt egy különlegesen földelt 16 amperes aljzatba kell csatlakoztatni. Ha az Ön otthonában nem ilyen található aljzat, kérjük szereltesse be azt egy engedéllyel rendelkező villanyszerelővel.
- Vállaltunk nem vállal felelősség az olyan meghibásodásokért, amelyek a földelés nélküli használatból erednek.
- Helyezze el úgy a hűtőt, hogy azt ne érje közvetlen napfény.
- A készüléket az olyan hőforrásoktól, mint a tűzhely, sütő, radiátor és kályha legalább 50 cm-re kell elhelyezni és a legalább 5cm-re az elektromos kályhától.
- Ne használja a hűtőt a szabad ég alatt és ne tegye ki esőnek.
- Ha a hűtő egy fagyasztó mellé kerül, legalább 2 cm-es rést kell hagyni a két készülék között a páralecsapódás meggátolására.
- Kérjük ne helyezzen semmilyen nehéz tárgyat a hűtőre, és helyezze el úgy a hűtőt, hogy a teteje fölött még legalább 15 cm szabad hely maradjon.
- A hűtőt legalább 2 cm-es réssel kell a konyhaszekrény mellé elhelyezni.
- Ahhoz, hogy kondenzátor (a hátoldalon található fekete alkatrész, hűtőrácsokkal) ne érintkezessen a fallal, helyezze fel a műanyag távtartót és forgassa el 90° fokkal.
- A hűtő sima és rezgésmentes üzemeltetéséhez az állítható első lábat a megfelelő magasságra kell állítani és megfelelően szintezni. Ezt az állítható láb óramutató járásával megegyező (vagy azzal ellentétes) elforgatásával lehet biztosítani. Ezt az eljárást még az étel behelyezése előtt kell elvégezni.
- A hűtő használatba vétele előtt törölgesse le az összes elemét olyan melegvízzel, melybe egy kanálnyi szódat kevert, aztán öblítse le tiszta vízzel, majd szárítsa meg. A tisztítás után helyezze vissza az elemeket.

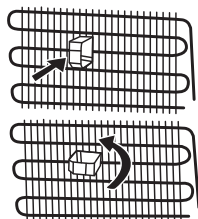
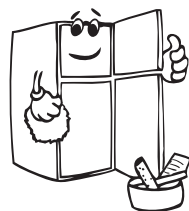

A hűtő üzembe helyezése előtt

- Az első üzembe helyezés előtt, vagy egy áthelyezés után az eszköz hatékony működtetése érdekében, hagyja a hűtőt 3 kikapcsolt állapotban 3 órán át (függőleges helyzetben), majd dugja be a dugaszt. Különben meghibásodhat a kompresszor.
- A hűtő első üzembe helyezésekor jellegzetes szag érzékelhető. Ez a szag eltűnik, ahogy a hűtő elkezdi hűteni.

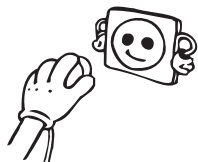

2. RÉSZ HASZNÁLATTAL KAPCSOLATOS INFORMÁCIÓK

A hűtő működtetése



Miután az eszköz a fali aljzatba csatlakozott, a kezdő hőmérsékleti érték a fagyasztóban és a hűtőben -18°C és $+5^{\circ}\text{C}$ lesz.

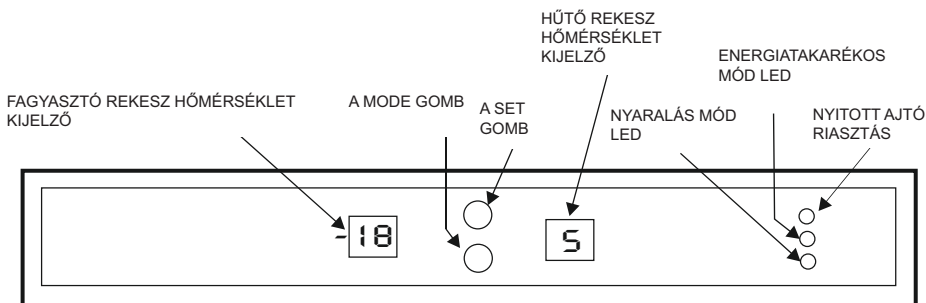

MÓD gomb

A mód gomb segítségével lehet a Fagyasztó rekesz kijelző, a Hűtő rekesz kijelző, a Gazdaságos mód Led és a Nyaralás mód Led között.

- 1 kattintásra a Fagyasztó rekesz kijelző villogni kezd.

A beállított értéket most lehet megváltoztatni.

- 2 kattintásra a Hűtő rekesz kijelző villogni kezd.

A beállított értéket most lehet megváltoztatni.

- 3 kattintásra a Gazdaságos mód Led kijelző villogni kezd.
- 4 kattintásra a Nyaralás mód Led villogni kezd.

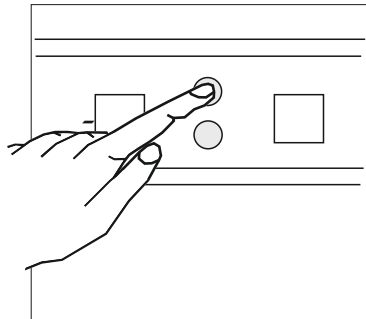

SET gomb

A Fagyasztó rekesz vagy a Hűtő rekesz hőmérsékletének beállítása azután lehetséges, miután a megfelelő rekesz a Mód gombbal kiválasztásra került.

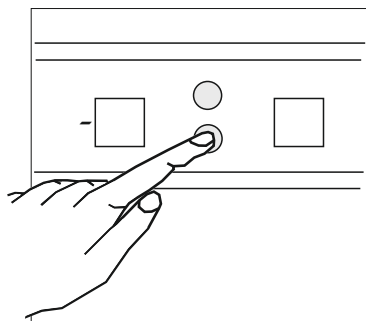

A fagyasztó rekesz hőmérséklet-beállításai és a Fast Freezing (gyorsfagyasztás) mód engedélyezése

- A Fagyasztó rekesz beállításjelzőjén most a kezdési hőmérsékletként beállított -18°C látható.
- Nyomja le egyszer a mód gombot.
- Egyszer a gombra kattintva az aktuálisan beállított érték villogni kezd a fagyasztó rekesz kijelzőn.
- Minden egyes kattintásra a set (beállítás) gombon a kijelző villogása közben, a Fagyasztó rekesz kijelzője egy hidegebb értékre vált.
(-16°C , -17°C , -18°C , -19°C , -20°C , -21°C , -22°C , -23°C , -24°C)
- A kívánt érték elérésével, 5 másodperc várakozás után a megjelenített érték aktívá válik és a hűtő az új értékek megfelelően kezd el működni.
- Ha a -24°C (leghidegebb hőmérséklet) megjelenése után is nyomva tartja fagyasztó gombját nyomva tartja, a Fagyasztó rekesz Grafikus sáv kijelzőjén az SF betűk villogni kezdenek.
- Ha az SF villogása közben tovább nyomja a gombot, akkor az érték -16°C -szal kezdődik.
- Az SF villogása közben 5 másodperc várokozás után, miközben nem nyomja a gombot, az SF betűk villogása megszűnik és a Gyorsfagyasztás mód engedélyezésre kerül.

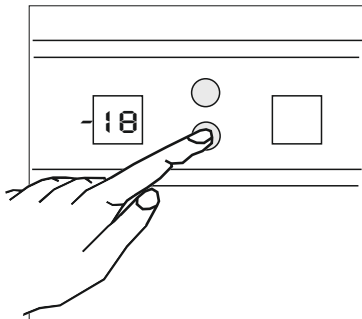

A SF mód kiválasztása esetén

- A mód gomb egyszeri lenyomása majd 5 másodperc várakozás után a Gyorsfagyasztás mód törlésre kerül és a fagyasztó rekesz az előzőleg beállított értékeken kezd el működni.
- A mód gomb egyszeri lenyomása után és a kijelző villogása közben a gomb lenyomásával változtatható meg az érték, miután az érték beállításra került, 5 másodperc szünet elteltével a fagyasztó rekesz ezzel az értékkel kezd el üzemelni.
- Ha a mód gomb kétszer kerül lenyomásra a Fagyasztó rekesz kijelző villogni kezd. A Fagyasztó rekesz értéket meg lehet változtatni.
- A mód gomb 3-szori lenyomásával az Energiatakarékos mód Led elkezd villogni. 5 másodperc szünet után a Gyorsfagyasztás törlésre és az Energiatakarékos mód engedélyezésre kerül.
- A mód gomb 4-szeri lenyomásával a Nyaralás mód Led elkezd villogni. 5 másodperc szünet után a Gyorsfagyasztás törlésre és a Nyaralás mód engedélyezésre kerül.

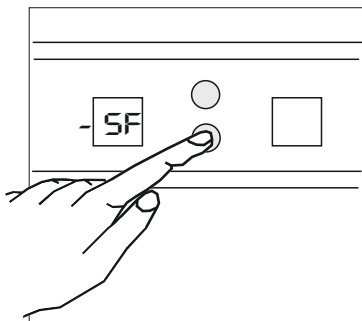

A Fagyasztó rekesz számára ajánlott hőmérséklet-beállítások

Mikor kell beállítani?	Belső hőm.
Ha kis mennyiségű ételt tárolunk	-16°C, -17°C
Szokványos üzem esetén	-18°C, -19°C, -20°C, -21°C,
Ha kis mennyiségű ételt tárolunk	-22°C, -23°C, -24°C
<ul style="list-style-type: none">• Sok étel fagyasztása esetén• Készétel fagyasztása esetén• Az ételek gyorsfagyasztása esetén• Szezonális ételek hosszan tartó tárolása esetén	GYORSFAGYASZTÁS MÓD



Megjegyzés: „Gyorsfagyasztás” mód 24 óra elteltével automatikusan törlésre kerül, vagy ha akkor, ha a fagyasztó hőmérsékletérzékelője -32°C foknál alacsonyabb hőmérsékletet érzékel.

A fagyasztó rekesz hőmérséklet-beállításai és a Fast Cooling (gyorshűtés) mód engedélyezése

- A Fagyasztó rekesz beállításjelzőjén most a kezdési hőmérsékletként beállított +5°C látható.
- Nyomja le kétszer a mód gombot.
- Egyszer a gombra kattintva az aktuálisan beállított érték villogni kezd a hűtő rekesz kijelzőn.
- Minden egyes kattintásra a set (beállítás) gombon a kijelző villogása közben, a Fagyasztó rekesz kijelzője egy hidegebb értékre vált.
- (+8°C, +7°C, +6°C, +5°C, +4°C, +3°C, +2°C)
- A kívánt érték elérésével, 5 másodperc várakozás után a megjelenített érték aktívá válik és a hűtő az új értéknek megfelelően kezd el működni.
- Ha a +2°C (leghidegebb hőmérséklet) megjelenése után is nyomva tartja hűtő gombját nyomva tartja, a Hűtő rekesz Grafikus sáv kijelzőjén az SC betűk villogni kezdenek.
- Az SC villogása közben tovább nyomja a gombot, akkor az érték +8°C-szal kezdődik.
- Az SC villogása közben 5 másodperc várakozás után, miközben nem nyomja a gombot, az SC betűk villogása megszűnik és a Gyorshűtés mód engedélyezésre kerül. (A Gyorshűtés mód magyarázata a következő oldalakon található!)

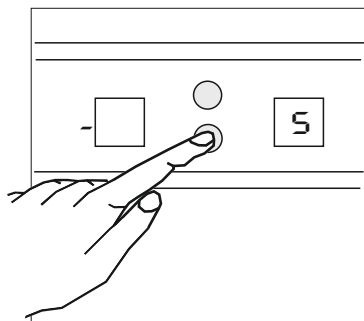

Az SC mód kiválasztása esetén:

- Ha a mód gomb egyszer kerül lenyomásra a Fagyasztó rekesz kijelző villogni kezd. A Fagyasztó rekesz értéket meg lehet változtatni.
- A mód gomb egyszeri lenyomása majd 5 másodperc várakozás után a Gyorshűtés mód törlésre kerül és a hűtő rekesz az előzőleg beállított értékeken kezd el működni.
- A mód gomb kétszeri lenyomása után és a kijelző villogása közben a gomb lenyomásával változtatható meg az érték, miután az érték beállításra került, 5 másodperc szünet elteltével a hűtő rekesz ezzel az értékkel kezd el üzemelni.
- A mód gomb 3-szori lenyomásával az Energiatakarékos mód Led elkezd villogni. 5 másodperc szünet után a Gyorshűtés törlésre és az Energiatakarékos mód engedélyezésre kerül.
- A mód gomb 4-szeri lenyomásával a Nyaralás mód Led elkezd villogni. 5 másodperc szünet után a Gyorshűtés törlésre és a Nyaralás mód engedélyezésre kerül.

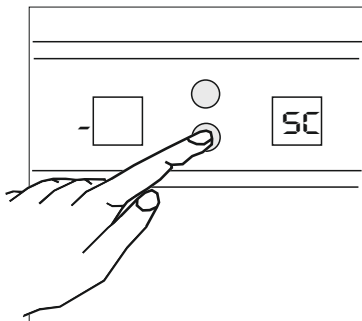

A Hűtő rekesz számára ajánlott hőmérséklet-beállítások

Mikor kell beállítani?	Belső hőm.
Ha kis mennyiségű ételt tárolunk	+8°C, +7°C
Szokványos üzem esetén	+6°C, +5°C, +4°C,
Ha kis mennyiségű ételt tárolunk	+3°C, +2°C
<ul style="list-style-type: none">• Készételek hűtése esetén fogyasztás előtt• Nagy mennyiségű étel hűtése és tárolása esetén• Italok gyors lehűtése esetén	GYORSHŰTÉS MÓD



Megjegyzés: „Gyorshűtés” mód **8 óra**n belül lezárul, vagy akkor amikor a hűtő hő érzékelője eléri kikapcsolási értéket. Az időkorlát oka annak a kockázatnak a kiküszöbölése, hogy ételek kerüljenek lefagyasztásra a „gyorshűtés” hatásos működésének következtében. Ha a hűtőrekeszbe helyezett italok túl forróak, akkor megeshet, hogy ezek az italok nem érik el a folyamat lezárultával a kívánt hőmérsékletet. Ebben az esetben a módot újra lehet indítani.

Energiatakarékos mód

A Fagyasztó és Hűtő rekeszek a vezérlőegységen megadott feltételeknek megfelelően működnek.

Mikor használjuk:

- Ha energiatakarékosan kívánja üzemeltetni a készüléket.

Hogyan használjuk:

- Nyomja le a mód gombot, amíg az Energiatakarékos mód Led világítani kezd (3-szor).
- Ha az Energiatakarékos mód Led villogása közben a gombot nem nyomják le, egy jelzőhang hallatszik, és a mód engedélyezésre kerül.
- Ebben a módban a fagyasztó rekesz és a hűtő rekesz azon a megadott hőmérsékleten üzemel, amely a vezérlőegységen beállításra kerül.
- Miközben az Energiatakarékos mód aktív „Ec” látható a Fagyasztó és a Hűtő rekesz kijelzőjén egyaránt.

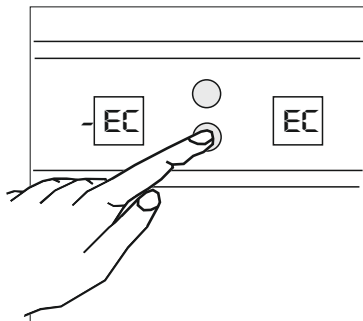

Az Energiatakarékos mód kiválasztása esetén;

- A mód gomb 1-szeri lenyomásával az Energiatakarékos mód Led elkezd villogni. 5 másodperc várakozás után az Energiatakarékos mód törlésre kerül és a fagyasztó és a hűtő rekeszek az előzőleg beállított értékeken kezdenek működni.
- A mód gomb kétszeri lenyomásával és 5 másodperc szünettel az Energiatakarékos mód törlésre, a Nyaralás mód engedélyezésre kerül.
- Amíg a gazdaságos mód aktív, addig az Energiatakarékos mód törlésén és a Nyaralás módra történő váltáson kívül más műveletet nem lehet elvégezni. A Fagyasztó vagy a Hűtő rekeszen beállított értékek megváltoztatásához előbb törölni kell az Energiatakarékos módot. Ez után bármely rekeszen megváltoztatható a beállított érték, az előbbi oldalakon leírt módon.

Nyaralás mód

Mikor használjuk;

- Akkor használatos ez a mód, ha Ön hosszabb időre elutazik és a hűtő rekeszt kikívánja üríteni.
- A hűtőt úgy tervezték, hogy a Nyaralás módban egyaránt megakadályozza a páralecsapódást és a szagképződést a hűtőrekeszekben.

Hogyan használjuk;

- Nyomja le a mód gombot, amíg a Nyaralás mód Led világítani kezd (4-szer).
- Ha a Nyaralás mód Led villogása közben a gombot nem nyomják le, egy jelzőhang hallatszik, és a mód engedélyezésre kerül.
- Ebben a módban a fagyasztó rekesz és a hűtő rekesz azon a megadott hőmérsékleten üzemel, amely a vezérlőegységen beállításra kerül.
- A Nyaralás mód aktiválásával egy „H” betű jelenik meg a Fagyasztó és a Hűtő rekeszek Beállításjelzőin.

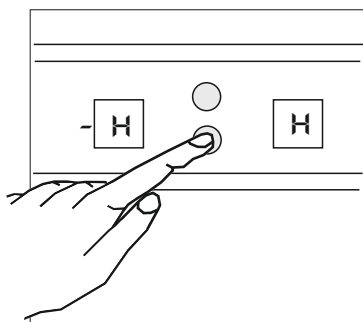

A Nyaralás mód kiválasztása esetén;

- A mód gomb 1-szeri lenyomásával a Nyaralás mód Led elkezd villogni. 5 másodperc várakozás után a Nyaralás mód törlésre kerül és a fagyasztó és a hűtő rekeszek az előzőleg beállított értékeken kezdenek működni.
- A mód gomb kétszeri lenyomásával és 5 másodperc szünettel a Nyaralás mód törlésre, az Energiatakarékos mód engedélyezésre kerül.
- Amíg a Nyaralás mód aktív, addig a Nyaralás mód törlésén és az Energiatakarékos módra történő váltáson kívül más műveletet nem lehet elvégezni. A Fagyasztó vagy a Hűtő rekeszen beállított értékek megváltoztatásához előbb törölni kell a Nyaralás módot. Ez után bármely rekeszen megváltoztatható a beállított érték, az előbbi oldalakon leírt módon.

Nyitott ajtó riasztás funkció

Ha a hűtő ajtaja nyitva van, akkor kigyullad egy figyelmeztető fény, és ha 2 percnél tovább marad nyitva, akkor egy jelzőhang hallható.

A Hőmérséklet-beállításokkal kapcsolatos figyelmeztetések



- A Hőmérséklet-beállítások áramkimaradás esetén sem törlődnek.
- A megfelelő hatások érdekében ajánlott a hűtő szekrényt 10°C-nál alacsonyabb hőmérsékleten üzemeltetni.
- A vonaljelzések a számoktól jobbra mutatják a hőmérsékleti értékek világító jelzéseit, a hőmérsékleti értékeknek megfelelően.
- Ne kezdjen el új beállítást, mielőtt befejezte az aktuális beállítást.
- A hűtőnek a csatlakoztatás után 24 órán át megszakítás nélkül kell üzemelnie a környezeti hőmérsékleten ahhoz, hogy teljes mértékben lehűljön. Ne nyissa ki gyakran a készülék ajtaját és ne helyezzen bele sok étel ezen idő alatt.
- Adugaszki-bedugásából, vagy az áramkimaradásból adódó lehetséges meghibásodások elkerülésére a hűtő kompresszora egy 5 perces késleltetési funkcióval rendelkezik. A hűtőszekrény rendszerint 5 perc után kezd el működni.
- A hűtőszekrényt úgy tervezték, hogy az általánosan megfelelő klimatikus viszonyok között működjön, az információs táblán látható klímaosztálynak megfelelően. A hűtési teljesítmény hatásfoka érdekében nem ajánlott a hűtőszekrény üzemeltetése olyan környezetben amely a megjelölt hőmérsékleti tartományokon kívül esik.

Klíma osztály	Környezet
T	16-től 43°C-ig
ST	16-től 38°C -ig
N	16-től 32°C -ig
SN	10-től 32°C -ig

Megfelelőségi információ

- A trópusi besorolás a TS EN ISO 15502 szabványnak megfelelően a 16°C és a 43°C közötti tartományt jelöli.
- A készülék az EN15502, IEC60335-1 / IEC60335-2-24, 2004/108/EC szabványoknak megfelelően készült.

3. RÉSZ ÉTEL TÁROLÁSA

Hűtő rekesz

- A szakképződés megakadályozására az étel zárt tárolókban vagy lefedve kell a hűtőszekrénybe helyezni.
- A forró ételt és italt a hűtőben történő tárolás előtt szobahőmérsékletre kell hűteni.
- Kérjük ne nyomja csomagolt ételt és a tárolókat a lámpának és hűtő rekesz burkolatának.
- Gyümölcsök és zöldségek: A zöldségtárolóban, külön csomagolás nélkül is tárolhatók.
- Lent található néhány ajánlás az ételnek a hűtőrekeszben történő elhelyezésére.

Étel	Tárolási idő	Hol helyezhető el a hűtőszekrényben
Zöldségek és gyümölcsök	1 hét	Zöldségtárolóban (külön csomagolás nélkül)
Hús és hal	2-től 3 napig	Műanyag fóliába, és zacskóba csomagolva, vagy egy hústároló dobozban(üvegpolcon)
Friss sajt	3-tól 4 napig	Egy külön rekeszben az ajtón
Vaj és margarin	1 hét	Egy külön rekeszben az ajtón
Üveges kiszerelésű termékek, tej és joghurt	A gyártó által megjelölt eltarthatósági időpontig	Egy külön rekeszben az ajtón
Tojás	1 hónap	A tojástartóban
Főtt étel		Bármelyik polcon



MEGJEGYZÉS: Burgonyát, hagymát és fokhagymát ne tároljon a hűtőben.

Fagyasztó rekesz

- Kérjük használja a hűtő fagyasztó rekeszét fagyasztott étel hosszú tárolására és jég előállítására.
- **A hűtő fagyasztójának maximális kihasználtsága esetén:**

Alkalmazza a „Gyorsfagyasztás” módot, ha fagyasztott ételt helyez át a felső tárolóból más tárolóba. 24 óra leteltével a hűtő automatikusan kilép „Gyorsfagyasztás” módból. Annyi ételt helyezzen el a fagyasztó rekesz legfelső tárolójába, hogy az ne lépje túl a hűtő maximális fagyasztási teljesítményét. (A hűtő fagyasztási teljesítménye 25°C esetén 13 kg és 32°C esetén 7,5 kg ételre alkalmazható) Ezután engedélyezze újra a „Gyorsfagyasztás” módot. Az ételt a lefagyasztás után a fagyasztott étel mellet lehet tárolni (legalább 24 órán át a „Gyorsfagyasztás” mód 2. aktiválása után).

• **Ha Ön kb. 3 kg ételt kíván lefagyasztani:**

Hatékonyabb az ételt a fagyasztott ételtől elkülönítve tárolni és aztán engedélyezni a „Gyorsfagyasztás” módot. Az ételt a fagyasztás után lehet a fagyasztott étel mellé elhelyezni (legalább 24 óra elteltével).

- A fagyasztó rekesz maximális teljesítménye érdekében kérjük használjon felső és a középső szakaszokon üvegpolcokat. Az alsó szakaszon kérjük használjon alacsonyabb kosarat.
- Kérjük ne helyezzen fagyasztásra szánt ételt már fagyott étel mellé.
- A fagyasztásra szánt ételt a lefagyasztásoz (hús, darált hús, hal, stb.) adagokra kell osztani úgy, hogy azok egyszerűen felhasználhatók legyenek.
- Kérjük ne fagyassza újra a fagyasztott ételt, ha az már felolvadt. Ez veszélyeztetheti az Ön egészségét, mert olyan problémákat okozhat, mint az ételmérgezés.
- Ne helyezzen forró ételt a fagyasztóba, mielőtt lehűtené azt. Ez a fagyasztóban található ételek megromlását okozhatja.
- Ha fagyasztott ételt vásárol, bizonyosodjon meg arról, hogy az a megfelelő feltételek mellett került lefagyasztásra és a csomagolás sértetlen.
- A fagyasztott ételek tárolása során ügyelni kell a csomagoláson feltüntetett tárolási feltételekre. Megjelölés hiányában az ételt a lehető legrövidebb időn belül el kell fagyasztani.
- Fagyasztott ételt úgy kell szállítani, hogy az ne romolhasson meg és a lehető legrövidebb időn belül kell fagyasztóba helyezni. Az ajtó rekeszeit ne használja fagyasztásra.
- Ha a fagyasztott étel csomagolásán belül nedvesség található és rossz szagot áraszt, akkor az ételt nem megfelelő feltételek között tárolták és az megromlott. Ne vásároljon ilyen ételt!
- A fagyasztott ételek tárolási ideje függ a környezeti hőmérséklettől, az ajtó nyitásának gyakoriságától, a termosztát beállításoktól, az étel típusától, valamint a vásárlás és a fagyasztóba történő elhelyezés között eltelt időtől. Mindig kövesse a csomagoláson található előírásokat és ne lépje túl a tárolási időt.
- A hosszabb ideig tartó áramkimaradás esetén kérjük ne nyissa ki a fagyasztó rekesz ajtaját. A hűtő 25°C-os környezeti hőmérsékleten kb. 13 órán át képes tárolni a fagyasztott ételt és kb. 10 órán át 32 °C-os hőmérsékleten. Ez az érték csökken a magasabb környezeti hőmérséklet hatására. A hosszabb áramkimaradások esetén ne fagyasszon le ételt és fogyassza el olyan gyorsan, ahogy lehetséges.

Néhány ajánlás található a 80, 81 és a 82 oldalon az ételeknek fagyasztóban történő elhelyezésével és tárolásával kapcsolatban.

Hús és hal	Előkészítés	Tárolási idő (hónapok)	Szobahőmérsékleten Felengedési idő -óra-
Bífsztek	Csomagolás fóliába	6-10	1-2
Bárányhús	Csomagolás fóliába	6-8	1-2
Borjú rostélyos	Csomagolás fóliába	6-10	1-2
Borjú pörkölt hús	Kis adagokban	6-10	1-2
Bárány pörkölt hús	Adagokban	4-8	2-3
Darálthús	Csomagolva, fűszer nélkül	1-3	2-3
Csirkeaprólék (darabok)	Adagokban	1-3	1-2
Kolbász/szalámi	A csomagoláson túl is be kell csomagolni		A felolvasztás idejére
Csirke és pulyka	Csomagolás fóliába	7-8	10-12
Liba és kacska	Csomagolás fóliába	4-8	10
Szarvas, nyúl, vaddisznó	2,5 kg-os adagokban és szeletekben	9-12	10-12
Édesvízi halak (lazac, ponty, csuka, harcsa)	A hal belsősegeinek és a pikkelyek eltávolítása után, mossa és szárítsa meg a halat és ha szükséges vágja le a farkát és a fejét.	2	A teljes felolvasztásig
Pisztráng; sügér, laposhal, lepényhal		4-8	A teljes felolvasztásig
Zsíros halak (tonhal, makréla, makrahal, szardella)		2-4	A teljes felolvasztásig
Kagyló	Tisztítva, zacskókban	4-6	A teljes felolvasztásig
Kaviár	A csomagolásban, alumínium vagy műanyagtartóban	2-3	A teljes felolvasztásig
Csiga	Sós vízben, alumínium vagy műanyagtartóban	3	A teljes felolvasztásig



Megjegyzés: A fagyasztott ételleket a felolvasztás után friss ételként lehet feldolgozni. Ha a felolvasztás után nem kerülnek felhasználásra, azokat SOHA ne fagyassza le újra.

Zöldségek és gyümölcsök	Előkészítés	Tárolási idő (hónapok)	Szobahőmérsékleten Felengedési idő -óra-
Karfiol	Vágja le a leveleket, vágja darabokra a zöldséget és egy időre hagyja enyhén citromos vízben	10 - 12	Fagyasztva használható
Zöldbab és bab	Mossa meg és vágja kis darabokra	10 - 13	Fagyasztva használható
Bab	Bontsa ki a hüvelyből és mossa meg	12	Fagyasztva használható
Gomba és spárga	Mossa meg és vágja kis darabokra	6 - 9	Fagyasztva használható
Káposzta	Tisztítva	6 - 8	2
Padlizsán	Mosás után vágja 2 cm-es darabokra	10 - 12	Válassza szét a darabokat
Kukorica	Tisztítsa meg és tárolja a csutkával együtt, vagy főtt kukoricaként	12	Fagyasztva használható
Répa	Tisztítsa meg és szeletelje fel	12	Fagyasztva használható
Paprika	Vágja ki a torzsát, vágja darabokra és távolítsa el a magokat	8 - 10	Fagyasztva használható
Spenót	Mosva	6 - 9	2
Alma és körte	Hámozza meg és szeletelje fel	8 - 10	(Hűtőben) 5
Kajszibarack és őszibarack	Vágja ketté és távolítsa el a magot	4 - 6	(Hűtőben) 4
Eper és szeder	Mossa meg és tisztítsa meg	8 - 12	2
Főtt zöldségek	10% cukor hozzáadásával a tartóban	12	4
Szilva, cseresznye, köszméte	Mossa meg és távolítsa el a szarát	8 - 12	5 - 7

Péksütemények, tejtermékek		Előkészítés	Tárolási idő (hónapok)	Tárolási feltételek
Csomagolt (homogenizált) tej		Saját csomagolásban	2 - 3	Tiszta tej – a saját csomagolásban
Sajt – túró kivételével		Szeletekben	6 - 8	Rövid idejű tárolásra az eredeti csomagolásban is tárolható. Hosszú távú tárolás esetén műanyag csomagolásban is tárolható
Vaj, margarin		Saját csomagolásában	6	
* Tojás	Tojásfehérje		10 - 12	30 gr-onként, a sárgájának megfelelően
	Felvert tojás (fehérje—sárgája)	Némi só és cukor hozzáadása megakadályozza a besűrűsödést	10	50 gr-onként, a sárgájának megfelelően
	Tojássárgája	Némi só és cukor hozzáadása megakadályozza a besűrűsödést	8 - 10	20 gr-onként, a sárgájának megfelelően

* Zárt tárolóban

Nem ajánlatos héjában lefagyasztani. A tojás fehérjét és a sárgáját külön kell lefagyasztani vagy felverve.

	Tárolási idő (hónapok)	Felengedési idő szobahőmérsékleten (óra)	Felengedési idő sütőben (perc)
Kenyér	4 - 6	2 - 3	4-5 (220-225 °C)
Keksz	3 - 6	1 - 1,5	5-8 (190-200 °C)
Sütemény	1 - 3	2 - 3	5-10 (200-225 °C)
Pite	1 - 1,5	3 - 4	5-8 (190-200 °C)
Leveles tészta	2 - 3	1 - 1,5	5-8 (190-200 °C)
Pizza	2 - 3	2 - 4	15-20 (200 °C)

Néhány olyan fűszer, amely a főtt ételben található (ánizs, bazsalikom, vizitorma, ecet, fűszerkeverék, gyömbér, fokhagyma, hagyma, mustár, kakukkfű, majoránna, feketebors stb.) megváltozhat, és erőteljesebb ízük lesz a hosszabb tárolás után. Ezért ajánlott a fagyasztott ételekhez csak csekély mennyiségű fűszert hozzáadni vagy azokat a felolvasztás után később fűszerezni.

Az étel tárolási ideje függ a benne felhasznált olajtól. A megfelelő zsiradékként a margarin, a borjúzsír, az olívaolaj és a vaj ajánlott, nem megfelelő zsiradéknak tekinthető a földimogyoró olaj és a disznózsír.

Az folyékony ételt fagyasztott műanyag tartóban kell lefagyasztani és más ételt műanyag fóliában vagy zacskóban kell tárolni.

4. RÉSZ TISZTÍTÁS ÉS KARBANTARTÁS

- Bizonyosodjon meg arról, hogy kihúzta a csatlakozót a falból a tisztítás megkezdése előtt.



- Kérjük ne tisztítsa úgy a hűtőt, hogy vizet önt bele.

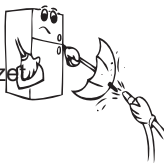

- A készülék külsejét és belső részeit egy meleg szappanos vizes, puha törkövel vagy szivaccsal lehet tisztítani.

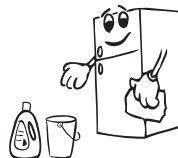

- Kérjük egymás után emelje ki az elemeket, majd tisztítsa meg szappanos vízzel. Ne tisztítsa azokat mosogatószerrel.

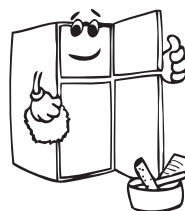

- Soha ne használjon a tisztításhoz gyúlékony, illékony vagy olvadó anyagokat, mint hígító, benzin vagy sav.

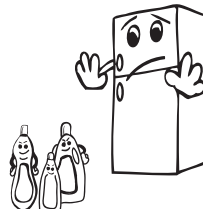

- A kondenzátor (a készülék hátulján található) évente egyszer kefével kell letisztítani, az energiatakarékosság és hatásfok megtartására.

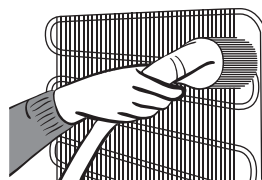

Bizonyosodjon meg arról, hogy az eszköz nincs feszültség alatt.

Jégtelenítés

A hűtőszekrény a jégtelenítést teljesen automatikusan végzi. A jégtelenítés eredményeként képződő víz átfolyik a vízgyűjtő tölcserén, belefolyik a hűtő mögött található párologtatóba és magától elpárolog.

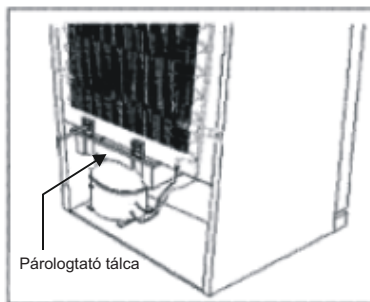

Égőcsere

A Fagyasztó és a Hűtő rekesz égőjének cseréje:

1. Húzza ki a hűtőt
2. Távolítsa el a doboz fedelét úgy, hogy egy csavarhúzóval megnyomja az alul található karmot.
3. Cserélje le az égőt egy olyanra, amelynek teljesítménye nem több 15 Wattnál.
4. Helyezze vissza a fedelet.
5. Dugja vissza a dugaszt 5 perc szünet után, vagy állítsa vissza a termosztátot az előző állapotba.

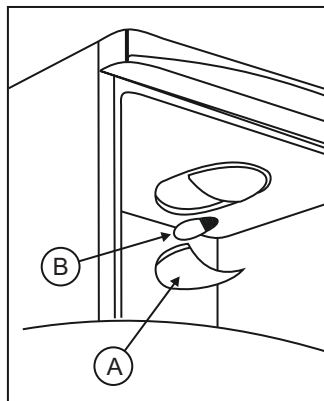

5. RÉSZ SZÁLLÍTÁS ÉS ÁTHELYEZÉS

- Az eredeti csomagolást és habszivacsot érdemes megtartani a későbbi szállításokhoz (választható).
- Rögzítse a hűtőt szoros kötéssel, szalagok vagy erős kötelek segítségével és kövesse a csomagoláson található, az áthelyezéssel kapcsolatos információkat.
- Távolítsa el a mozgatható elemeket (polcok, tartozékok, zöldségtárolók stb.) vagy rögzítse azokat ütődésbiztosan ragasztószalagok segítségével az áthelyezés vagy a szállítás alatt.
- Szállítsa a hűtőt függőleges helyzetben.

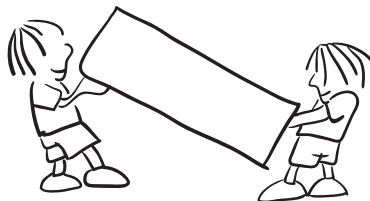

Az ajtó áthelyezése (néhány modell esetén)

A hűtő ajtaja áthelyezhető. Ebben az ügyben keresse fel a helyi szakszervizt.

6. RÉSZ MIELŐTT A SZERELŐHÖZ FORDULNÁNK

A hiba típusa	A hiba típusa	MIÉRT	MI A TEENDŐ
SR	Hibajelzés	Elem, vagy elemek nem üzemelnek, vagy fagyasztási folyamatban hiba lépett fel	A lehető leggyorsabban hívja a szervizet.
LF	Fagyasztó rekesz Nem elég hideg	Ez a jelzés elsősorban hosszabb áramkimaradás esetén látható	<ol style="list-style-type: none"> 1. Ne fagyasszon le már felolvadt élelmiszert és fogyassza el rövid időn belül. 2. Állítsa a fagyasztó hőmérsékletet hidegebb értékre vagy állítsa be szuper fagyasztást, amíg a rekesz el nem éri a megszokott hőmérsékletet. 3. Ne helyezzen be friss ételt, amíg ez a hibajelzés látható.
LC	Hűtő rekesz Nem elég hideg	A Hűtő rekesz ideális hőmérséklete +4°C. Ha ez a figyelmeztetés látható, az étel megromolhat.	<ol style="list-style-type: none"> 1. Állítsa a hűtő hőmérsékletet hidegebb értékre vagy állítsa be szuper hűtést, amíg a rekesz el nem éri a megszokott hőmérsékletet. 2. Ne nyissa ki az ajtót, amíg ez a hiba fenn áll
HC	A Hűtő rekesz túl hideg	Az étel megfagyhat a túl alacsony hőmérséklet következtében	<ol style="list-style-type: none"> 1. Ellenőrizze, hogy a „Szuper hűtés mód” be van-e kapcsolva. 2. Állítsa be a hűtő hőmérsékletértékeit.
LOPO	Alacsony feszültség figyelmeztetés	Ha az áramellátás 170 V alá esik, a készülék készenléti állapotra vált.	Ez nem meghibásodás. Ez megakadályozza a kompresszor meghibásodását. Ez a figyelmeztetés kikapcsol, miután a feszültség eléri a kívánt értéket.

Ha a hűtő nem működik;

- Hálózati hiba?
- A dugasz megfelelően csatlakozik az aljzatba?
- Lekapcsolt az aljzat vagy főkör biztosítóka?
- Meghibásodhatott az aljzat? Ennek ellenőrzésére dugja be a hűtőt egy olyan aljzatba, ami működik.

Ellenőrző figyelmeztetések;

A hűtő jelez, ha a hűtő és a fagyasztó rekeszek hőmérséklete nem megfelelő vagy a készülék meghibásodott. Figyelmeztető kódok jelennek meg a Fagyasztó és a Hűtő rekeszek beállító kijelzőjén.

Ha a hűtő zajosan üzemel;

Szokványos zajok

Reccsenés (jég törésére emlékeztető) zajok:

- Ez az automatikus leolvasztás közben hallható.
- Ha a készülék lehül vagy felmelegszik (a készülék anyaga tágul).

Rövid reccsenő zaj

- Az akkor hallatszik, amikor a termosztát ki- és bekapcsolja a kompresszort.

Kompresszor zaj

- Ez szokványos gépzaj. Ez azt jelzi, hogy a kompresszor megfelelően üzemel. A kompresszor indításakor egy rövid ideig hangosabban működhet.

Bugyborékolás és bugyogás hangok:

- Ez a zaj akkor lép fel, amikor a hűtőanyag a rendszer csöveiben mozog.

Vízfolyás zaja:

- Ez annak a víznek a szokványos hangja, ami a párolgató tárolóba folyik a jégtelenítési folyamat közben. Ezt a hangot a készülék által elindított jégtelenítési folyamat közben lehet hallani.

Vízpermet hang:

- Ez szokványos ventilátorzaj. Ez a hang hallható a No Forst hűtőkben, ha a rendszer megfelelően működik.

Ha a hűtő házának azok a sarkai forrók, amelyek az ajtó zsanérral érintkeznek;

- Különösen a nyári hónapokban (forró időben) lehetnek a hűtőn olyan felületek, amelyek a zsanérral érintkezve a kompresszor működése közben felforrósodnak, ez teljesen megszokott.

Ha hűtő belsejében páralecsapódás tapasztalható:

- Megfelelően csomagolták az ételt? Szárazon helyezték be a tárolókat?
- Gyakran nyitják a hűtő ajtaját? A nyitott ajtón keresztül a levegő páratartalma bekerülhet a hűtőbe. Különösen ha a helyiségben magas a páratartalom, minél gyakrabban nyitják ki a hűtő ajtaját, annál gyorsabban csapódik ki a pára.
- A hátoldalon megjelenő vízcseppek az automatikus jégtelenítési folyamat szokványos kísérői. (Statikus modellek esetén)

Ha az ajtó nem megfelelően nyílik és záródik:

- Az ételcsomagok akadályozzák az ajtó bezárását?
- Az ajtón található polcok, rekeszek és fiókok megfelelően lettek behelyezve?
- Meghibásodhatott vagy megsérülhetett a zsanér?
- Egyenes felszínen áll a hűtő?

FONTOS TUDNIVALÓK:

- A kompresszort védő funkció a hirtelen áramkimaradások esetén vagy a készülék kihúzása esetén aktiválódik, mert a hűtőrendszerben lévő gáz még nem stabilizálódott. A hűtő 5 perc után kezd el működni, addig semmi ok az aggodalomra.



- Tartsa ki a hűtőt, ha az hosszabb ideig használaton kívül van. A 4. fejezetnek megfelelően takarítsa ki a hűtőt és hagyja nyitva az ajtót, pára- és szagképződés megakadályozására.
- Ha a probléma a fenti utasítások betartása ellenére is fenn áll, kérjük lépjen kapcsolatba a szakszervizzel.
- Az Ön által vásárolt készülék otthoni felhasználásra készült és csak háztartási és a leírt módon használható. Nem alkalmas kereskedelmi vagy közcélú felhasználásra. Ha a vásárló a készüléket úgy használja, hogy az nem felel meg ennek a funkciónak, kijelentjük, hogy a gyártó és a kereskedő nem felel semmilyen, a garanciális időszakban fellépő szervizelésért és meghibásodásért.
- A készülék üzemidejét a Department of the Industry (Ipari Kamara) 10 évben állapította meg (a pótalkatrészek beszerzési időtartama a készülék megfelelő működtetéséhez).

Néhány ötlet ahhoz, hogyan takarítsunk meg energiát

1. A készüléket hűvös, jól szellőző helyiségben szerelje be, ne tegye ki közvetlen napfénynek és hőforrásnak (mint például radiátor, tűzhely, stb.), ellenkező esetben helyezzen szigetelő táblát közéjük.
2. A meleg ételeket és italokat a készüléken kívül hűtse le.
3. Amennyiben fagyasztott élelmiszert szeretne kiolvasztani, tegye azt a hűtő részbe. Olvadás közben a fagyasztott élelmiszer alacsony hőmérséklete segíti a hűtő részt a lehűlésben, és ezzel energiát takarít meg. Ha a fagyasztott élelmiszert rögtön kivesszük, energiát pazarolunk.
4. A hűtőbe helyezett italokat és folyadékokat mindig fedje le, különben a készülékben megnövekszik a páratartalom / nedvesség, ezáltal a készülék működési ideje hosszabbá válik. Az italok és folyadékok lefedésével megőrizhetjük azok illatát és ízét is.
5. Miközben az élelmiszert és az italokat behelyezi, a készülék ajtaját a lehető legrövidebb ideig tartsa nyitva.
6. A készülék különböző hőmérsékletű rekeszeinek (frissentartó rekesz, fagyasztó, stb.) fedeleit tartsa zárva.
7. Az ajtó tömítésének tisztának és rugalmasnak kell lennie. Az elhasználódott tömítést ki kell cserélni.
8. Alkalmanként tisztítsa meg a készülék hátulját porszívóval vagy ecsettel, ezáltal megelőzheti az energiafogyasztás megnövekedését.

7. RÉSZ A KÉSZÜLÉK ÉS REKESZEK RÉSZEI

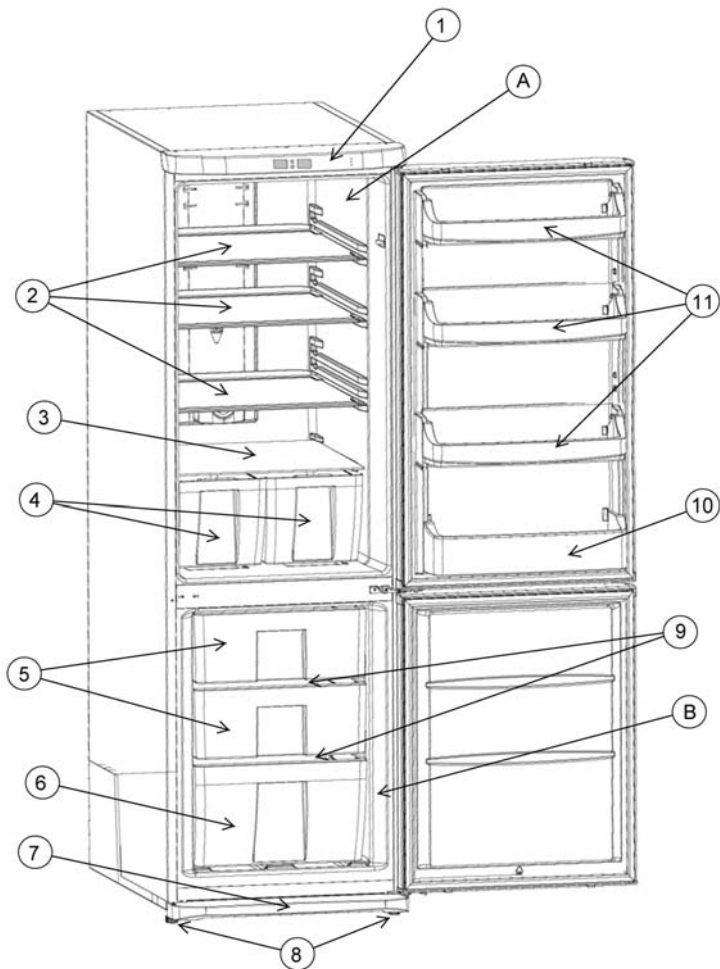

A) Hűtő rekesz

B) Fagyasztó rekesz

1) Burkolat

2) Hűtő rekesz üvegpolc

3) Zöldségtároló feletti üvegpolc

4) Zöldségtároló

5) Középső kosár

6) Alsó kosár

7) Védőlemez

8) Állítható láb

9) Fagyasztó üvegpolc

10) Palacktartó

11) Vaj és sajt polc

Ez az ábra tájékoztatói célokat szolgál, a készülék elemeit és tartozékait bemutatva. Az elemek változhatnak a készülék modelljétől függően.

Περιεχόμενα

ΠΡΙΝ ΧΡΗΣΙΜΟΠΟΙΗΣΕΤΕ ΤΟ ΨΥΓΕΙΟ ΣΑΣ.....	90
Σχετικά με την τεχνολογία Αυτόματης απόψυξης	90
Πληροφορίες ασφαλείας	90
Πληροφορίες σχετικά με την απόρριψη για χρήστες (ιδιωτικά νοικοκυριά)	91
Προειδοποιήσεις ασφαλείας	92
Εγκατάσταση και χρήση του ψυγείου σας	93
Πριν αρχίσετε τη χρήση του ψυγείου σας	94
ΠΛΗΡΟΦΟΡΙΕΣ ΓΙΑ ΤΗ ΧΡΗΣΗ	94
Πρώτη χρήση του ψυγείου σας:.....	94
Πλήκτρο ΤΡΟΠΟΥ ΛΕΙΤΟΥΡΓΙΑΣ	94
Πλήκτρο ΡΥΘΜΙΣΗΣ.....	95
Ρύθμιση θερμοκρασίας χώρου Κατάψυξης και ενεργοποίηση λειτουργίας Ταχείας κατάψυξης.....	95
Ενώ είναι επιλεγμένη η λειτουργία SF	96
Ρύθμιση θερμοκρασίας χώρου Συντήρησης και ενεργοποίηση λειτουργίας Ταχείας Ψύξης	97
Ενώ είναι επιλεγμένη η λειτουργία SC:.....	98
Λειτουργία Οικονομίας.....	99
Λειτουργία Διακοπών	100
Λειτουργία ειδοποίησης μισάνοικτης πόρτας	100
Προειδοποιήσεις για τις ρυθμίσεις θερμοκρασίας	101
ΤΟΠΟΘΕΤΗΣΗ ΤΩΝ ΤΡΟΦΙΜΩΝ	102
Θάλαμος Συντήρησης.....	102
Θάλαμος Κατάψυξης	103
ΚΑΘΑΡΙΣΜΟΣ ΚΑΙ ΣΥΝΤΗΡΗΣΗ.....	108
Απόψυξη.....	109
Αντικατάσταση λάμπας	109
ΜΕΤΑΦΟΡΑ ΚΑΙ ΑΛΛΑΓΗ ΘΕΣΗΣ	109
Αλλαγή θέσης της πόρτας	109
ΠΡΙΝ ΚΑΛΕΣΕΤΕ ΤΟ ΣΕΡΒΙΣ	110
Πρακτικές συμβουλές για εξοικονόμηση ενέργειας	113
ΤΑ ΜΕΡΗ ΚΑΙ ΟΙ ΧΩΡΟΙ ΤΗΣ ΣΥΣΚΕΥΗΣ	114

ΜΕΡΟΣ 1 ΠΡΙΝ ΧΡΗΣΙΜΟΠΟΙΗΣΕΤΕ ΤΟ ΨΥΓΕΙΟ ΣΑΣ

Σχετικά με την τεχνολογία Αυτόματης απόψυξης

Τα ψυγεία με αυτόματη απόψυξη διαφέρουν από άλλα στατικά ψυγεία ως προς την αρχή λειτουργίας τους.

Στα κανονικά ψυγεία σχηματίζεται πάγος στο θάλαμο κατάψυξης, από την υγρασία που εισέρχεται στο ψυγείο λόγω ανοίγματος της πόρτας και λόγω της υγρασίας που περιέχεται στα τρόφιμα. Για την απομάκρυνση της πάχνης και του πάγου από το θάλαμο κατάψυξης περιοδικά απαιτείται να απενεργοποιείτε το ψυγείο, να τοποθετείτε σε χωριστό δροσερό χώρο τα τρόφιμα που χρειάζεται να παραμείνουν κατεψυγμένα και να αφαιρείτε τον πάγο που έχει συσσωρευτεί στο θάλαμο κατάψυξης.

Στα ψυγεία με αυτόματη απόψυξη η κατάσταση είναι διαφορετική. Ξηρός και ψυχρός αέρας διοχετεύεται στους θαλάμους συντήρησης και κατάψυξης με ομοιογένεια και ομοιόμορφα από διάφορα σημεία με τη βοήθεια ανεμιστήρα. Ο κρύος αέρας κατανέμεται ομοιόμορφα ανάμεσα στα ράφια και ψύχει εξ ίσου και ομοιόμορφα όλα τα τρόφιμα, εμποδίζοντας έτσι τη συσσώρευση και το πάγωμα της υγρασίας.

Για το λόγο αυτό το ψυγείο αυτόματης απόψυξης σας προσφέρει ευκολία χρήσης, επιπλέον της τεράστιας χωρητικότητάς τους και της συλάτης εμφάνισής του.

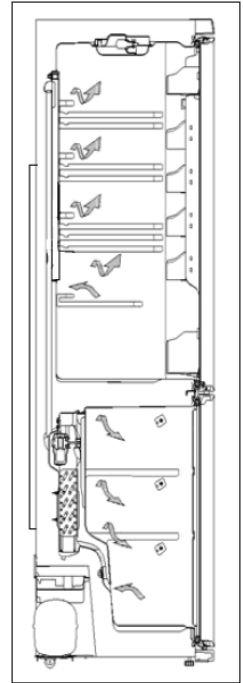

Πληροφορίες ασφαλείας

- Κατά τη μεταφορά και τοποθέτηση του ψυγείου, μην προξενήσετε ζημιά στο κύκλωμα του ψυκτικού αερίου.
- Αν το παλιό ψυγείο σας διαθέτει κλειδαριά, χαλάστε ή αφαιρέστε την κλειδαριά πριν το πετάξετε, επειδή μπορεί να κλειδωθούν μέσα παιδιά και να προκληθεί ατύχημα.
- Τα παλιά ψυγεία και οι παλιοί καταψύκτες έχουν μονωτικό υλικό και ψυκτικό μέσο που περιέχουν CFC (χλωροφθοράνθρακες). Για το λόγο αυτό, προσέξτε να μην προκληθεί ζημιά στο περιβάλλον όταν πετάτε τα παλιά σας ψυγεία.

ΣΗΜΑΝΤΙΚΕΣ ΠΑΡΑΤΗΡΗΣΕΙΣ:

- Αν η συσκευή σας χρησιμοποιεί R600 ως ψυκτικό μέσο – αυτό φαίνεται στην πινακίδα στο χώρο συντήρησης - πρέπει να είστε προσεκτικοί κατά τη μεταφορά και την τοποθέτηση, για να αποφύγετε ζημιά στα στοιχεία του ψυκτικού συστήματος της συσκευής σας. Το R600a είναι ένα φιλικό προς το περιβάλλον και φυσικό αέριο, ωστόσο είναι εκρηκτικό. Σε περίπτωση διαρροής λόγω ζημιάς στα στοιχεία του ψυκτικού συστήματος, απομακρύνετε το ψυγείο από γυμνές φλόγες ή πηγές θερμότητας και αερίστε για λίγα λεπτά το χώρο όπου βρίσκεται το ψυγείο.
- Διαβάστε προσεκτικά το εγχειρίδιο οδηγιών πριν την εγκατάσταση και τη χρήση της συσκευής σας. Η εταιρία μας δεν είναι υπεύθυνη για οποιαδήποτε ζημιά προκύψει λόγω κακής χρήσης.



- Ακολουθείτε όλες τις οδηγίες που αναφέρονται πάνω στη συσκευή σας και στο εγχειρίδιο οδηγιών και φυλάξτε το παρόν εγχειρίδιο σε ασφαλές μέρος για να σας βοηθήσει στην επίλυση των προβλημάτων που μπορεί να προκύψουν στο μέλλον.
- Η συσκευή αυτή έχει παραχθεί για οικιακή χρήση και μπορεί να χρησιμοποιηθεί μόνο σε οικιακό περιβάλλον και για τις προβλεπόμενες χρήσεις. Δεν είναι κατάλληλη για εμπορική ή κοινόχρηστη χρήση. Οποιαδήποτε τέτοια χρήση θα προκαλέσει ακύρωση της εγγύησης και η εταιρία μας δεν θα είναι υπεύθυνη για τυχόν ζημιές.
- Η συσκευή αυτή έχει παραχθεί για οικιακή χρήση και είναι κατάλληλη μόνο για ψύξη / διατήρηση τροφίμων. Δεν είναι κατάλληλη για εμπορική ή κοινόχρηστη χρήση και/ή για διατήρηση υλικών άλλων από τρόφιμα. Η εταιρία μας δεν είναι υπεύθυνη για οποιαδήποτε ζημιά προκύψει σε αντίθετη περίπτωση.

Πληροφορίες σχετικά με την απόρριψη για χρήστες (ιδιωτικά νοικοκυριά)

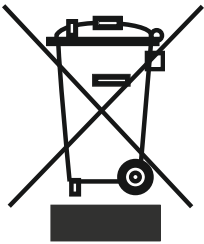

Προσοχή:

Το προϊόν σας είναι επισημασμένο με αυτό το σύμβολο. Αυτό σημαίνει ότι τα χρησιμοποιημένα ηλεκτρικά και ηλεκτρονικά προϊόντα δεν πρέπει να αναμιγνύονται με τα γενικά οικιακά απορρίμματα. Για τα προϊόντα αυτά υπάρχει διαφορετικό σύστημα συλλογής.

1. Εντός της Ευρωπαϊκής Ένωσης

Προσοχή: Αν θέλετε να απορρίψετε αυτή τη συσκευή, μη χρησιμοποιήσετε τον κανονικό κάδο σκουπιδιών! Τα απόβλητα ηλεκτρικού και ηλεκτρονικού εξοπλισμού πρέπει να έχουν διαφορετική μεταχείριση, σύμφωνα με τη νομοθεσία, η οποία απαιτεί σωστή επεξεργασία, ανάκτηση και ανακύκλωση των αποβλήτων ηλεκτρικού και ηλεκτρονικού εξοπλισμού.

Μετά την εφαρμογή από τις χώρες-μέλη, τα νοικοκυριά εντός των χωρών της ΕΕ μπορούν να επιστρέψουν τον ηλεκτρικό και ηλεκτρονικό εξοπλισμό σε καθορισμένες εγκαταστάσεις συλλογής χωρίς χρέωση*. Σε ορισμένες χώρες* το τοπικό σας κατάστημα μπορεί επίσης να δεχθεί την επιστροφή της παλιάς σας συσκευής χωρίς χρέωση αν αγοράσετε μια παρόμοια καινούργια.

*) Απευθυνθείτε στις τοπικές σας αρχές για περισσότερες λεπτομέρειες.

Αν ο χρησιμοποιημένος ηλεκτρικός ή ηλεκτρονικός εξοπλισμός περιέχει κοινές μπαταρίες ή επαναφορτιζόμενες μπαταρίες, παρακαλούμε να τις αφαιρείτε εκ των προτέρων σύμφωνα με τις απαιτήσεις των τοπικών κανονισμών.

Με τη σωστή τελική διάθεση της συσκευής σας θα συντελέσετε στο να διασφαλιστεί ότι τα απόβλητα υποβάλλονται στην απαραίτητη επεξεργασία, ανάκτηση και ανακύκλωση και έτσι να προληφθούν ενδεχόμενες αρνητικές επιπτώσεις στο περιβάλλον και στην υγεία των ανθρώπων οι οποίες θα μπορούσαν να προκληθούν από ακατάλληλη διαχείριση των αποβλήτων.

2. Σε άλλες χώρες εκτός της ΕΕ

Αν θέλετε να απορρίψετε το προϊόν αυτό, απευθυνθείτε στις τοπικές σας αρχές και ρωτήστε σχετικά με τη σωστή μέθοδο τελικής διάθεσης.

Για την Ελβετία: τα απόβλητα ηλεκτρικού ή ηλεκτρονικού εξοπλισμού μπορούν να επιστραφούν χωρίς χρέωση στον έμπορο, ακόμα κι αν δεν αγοράσετε καινούργιο προϊόν. Περαιτέρω εγκαταστάσεις συλλογής αναφέρονται στην αρχική σελίδα του ιστότοπου www.swico.ch ή www.sens.ch.

Προειδοποιήσεις ασφαλείας



Προειδοποίηση: Μη χρησιμοποιείτε μηχανικές διατάξεις ή άλλα μέσα για να επιταχύνετε τη διαδικασία της απόψυξης, εκτός από αυτά που συνιστά ο κατασκευαστής. Μη χρησιμοποιείτε ηλεκτρικές συσκευές μέσα στους θαλάμους φύλαξης τροφίμων της συσκευής, εκτός αν αυτές είναι του τύπου που συνιστά ο κατασκευαστής. Διατηρείτε ελεύθερα από περιορισμούς τα ανοίγματα εξαερισμού στο περίβλημα της συσκευής ή στην κατασκευή εντοιχισμού. Μην προκαλέσετε ζημιά στο κύκλωμα του ψυκτικού μέσου.

- Μη χρησιμοποιείτε πολύπριζο ή καλώδιο επέκτασης.
- Μη συνδέσετε στην πρίζα το φως αν το καλώδιό του έχει υποστεί ζημιά, έχει σχιστεί ή φθαρεί.
- Ποτέ μην τραβήξετε, λυγίσετε ή προξενήσετε ζημιά στο καλώδιο.



- Το προϊόν αυτό έχει σχεδιαστεί για χρήση από ενήλικες. Μην επιτρέπεται σε παιδιά να παίζουν με τη συσκευή ή να κρέμονται από την πόρτα.

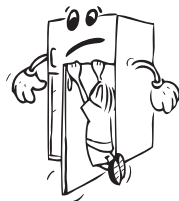

- Ποτέ μην αφαιρέσετε το φως από την πρίζα με υγρά χέρια, αλλιώς υπάρχει κίνδυνος ηλεκτροπληξίας!



- Μην τοποθετείτε όξινα ποτά σε γυάλινα μπουκάλια και μεταλλικά δοχεία στο θάλαμο βαθιάς κατάψυξης του ψυγείου σας. Τα μπουκάλια και τα μεταλλικά δοχεία μπορούν να σκάσουν.



- Για τη δική σας ασφάλεια, μην τοποθετείτε εκρηκτικά και εύφλεκτα υλικά μέσα στο ψυγείο. Τοποθετείτε τα ποτά υψηλής περιεκτικότητας σε οινόπνευμα στο θάλαμο ψύξης της συσκευής με τα καπάκια τους σφιχτά κλεισμένα και σε όρθια θέση.

- Αποφεύγετε οποιαδήποτε άμεση επαφή των χεριών σας καθώς αφαιρείτε το πάγο που παράχθηκε στο θάλαμο βαθιάς κατάψυξης. Ο πάγος μπορεί να προκαλέσει κρουπαγήματα και/ή κοψίματα.

- Σε καμία περίπτωση μην αγγίζετε τα κατεψυγμένα τρόφιμα με γυμνά χέρια! Μην τρώτε το παγωτό και τους παγοκύβους αμέσως αφού αφαιρέσετε αυτά τα τρόφιμα από το θάλαμο βαθιάς κατάψυξης!



- Από τη στιγμή που θα αποψύξετε τα κατεψυγμένα τρόφιμα, μην τα καταψύξετε πάλι. Μπορεί να δημιουργηθεί κίνδυνος για την υγεία σας επειδή μπορούν να προκληθούν προβλήματα όπως τροφική δηλητηρίαση.

- Μην καλύπτετε το σώμα και/ή το πάνω μέρος του ψυγείου με πανιά, τραπέζομάντιλα κλπ. Αυτό θα έχει αρνητικές επιπτώσεις στην απόδοση του ψυγείου σας.

- Σε περίπτωση μετακίνησης, στερεώνετε τα αξεσουάρ στο εσωτερικό της συσκευής για να αποτρέψετε ζημιά τους.

- Η συσκευή δεν προορίζεται για χρήση από άτομα (περιλαμβανομένων παιδιών) με μειωμένες σωματικές, αισθητηριακές ή πνευματικές ικανότητες ή με έλλειψη εμπειρίας και γνώσης, εκτός αν τα άτομα αυτά έχουν λάβει επιτήρηση ή καθοδήγηση σχετικά με τη

χρήση της συσκευής από άτομο υπεύθυνο για την ασφάλειά τους. Τα παιδιά πρέπει να βρίσκονται υπό επίβλεψη, ώστε να εξασφαλίζεται ότι δεν παίζουν με τη συσκευή.

- Αν το καλώδιο τροφοδοσίας έχει υποστεί ζημιά, για να αποφύγετε κινδύνους πρέπει να αντικατασταθεί από τον κατασκευαστή, τον αντιπρόσωπό του για τεχνική εξυπηρέτηση ή άλλα άτομα με παρόμοια εξουσιοδότηση.

Εγκατάσταση και χρήση του ψυγείου σας

- Η τάση λειτουργίας του ψυγείου σας είναι 220-240 V, 50 Hz.
- Στο καλώδιο ρεύματος του ψυγείου σας έχει συνδεθεί ένα ειδικά γειωμένο φως. Το φως αυτό πρέπει να χρησιμοποιείται με ειδικά γειωμένη πρίζα 16 A. Αν δεν υπάρχει τέτοια πρίζα στο σπίτι σας, αναθέστε την εγκατάστασή της σε εξειδικευμένο ηλεκτρολόγο .
- Η εταιρία μας δεν θα φέρει καμία ευθύνη για ζημιές που μπορεί να προκύψουν από χρήση χωρίς εγκατάσταση γείωσης.
- Τοποθετήστε το ψυγείο σας σε κατάλληλο σημείο όπου δεν θα είναι εκτεθειμένο σε άμεσο ηλιακό φως.
- Θα πρέπει να βρίσκεται τουλάχιστον 50 cm μακριά από πηγές θερμότητας όπως κουζίνες μαγειρέματος, φούρνους, σώματα καλοριφέρ και σύμπες και τουλάχιστον 5 cm μακριά από ηλεκτρικούς φούρνους.
- Το ψυγείο σας δεν θα πρέπει να χρησιμοποιείται σε υπαίθρια θέση και δεν πρέπει να εκτίθεται σε βροχή.
- Αν το ψυγείο σας έχει τοποθετηθεί δίπλα σε καταψύκτη, είναι απαραίτητο να αφήνετε διάκενο τουλάχιστον 2 cm μεταξύ τους για να αποφευχθεί συμπύκνωση στις εξωτερικές επιφάνειες.
- Μην τοποθετείτε οποιαδήποτε βαριά αντικείμενα πάνω στο ψυγείο σας και τοποθετήστε το σε κατάλληλη θέση ώστε να υπάρχει ελεύθερη απόσταση τουλάχιστον 15 cm από το πάνω μέρος.
- Αν πρόκειται να τοποθετήσετε το ψυγείο δίπλα στα ντουλάπια της κουζίνας, τότε θα πρέπει να αφήσετε απόσταση τουλάχιστον 2 cm από αυτά.
- Για να μην έρθει σε επαφή με τον τοίχο ο συμπυκνωτής (το μαύρο εξάρτημα στην πίσω πλευρά με τα πτερύγια), τοποθετήστε στη θέση του τον πλαστικό αποστάτη περιστρέφοντάς τον κατά 90°.
- Για να ασφαλίσετε ομαλή λειτουργία του ψυγείου σας χωρίς κραδασμούς, πρέπει τα μπροστινά ρυθμιζόμενα πόδια να ρυθμιστούν σε κατάλληλο ύψος και σε σωστή σχέση μεταξύ τους. Αυτό μπορείτε να τα επιτύχετε περιστρέφοντας τα ρυθμιζόμενα πόδια δεξιόστροφα (ή αριστερόστροφα). Η διαδικασία αυτή θα πρέπει να ολοκληρωθεί πριν τοποθετηθεί το φαγητό στο ψυγείο.
- Πριν χρησιμοποιήσετε το ψυγείο σας, σκουπίστε όλα τα μέρη του με χλιαρό νερό στο οποίο θα έχετε προσθέσει ένα κουταλάκι του γλυκού μαγειρική σόδα και κατόπιν ξεπλύνετε το με καθαρό νερό και σκουπίστε το. Αφού ολοκληρωθεί η διαδικασία καθαρισμού, τοποθετήστε πάλι στη θέση τους όλα τα μέρη της συσκευής.

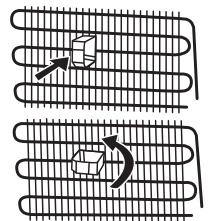
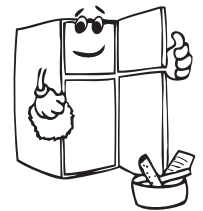

Πριν αρχίσετε τη χρήση του ψυγείου σας

- Κατά την πρώτη λειτουργία ή για να εξασφαλίσετε την αποτελεσματική λειτουργία της συσκευής μετά από διαδικασίες αλλαγής θέσης, επιτρέψτε στο ψυγείο σας να παραμείνει σε ηρεμία για 3 ώρες (σε όρθια θέση) πριν συνδέστε το φισ στην πρίζα. Αλλιώς μπορεί να προξενήσετε ζημιά στο συμπιεστή.
- Την πρώτη φορά που θα θέσετε σε λειτουργία το ψυγείο σας, μπορεί να γίνει αισθητή μια οσμή. Η οσμή αυτή θα πάψει να εμφανίζεται μόλις αρχίσει να ψύχεται το ψυγείο σας.

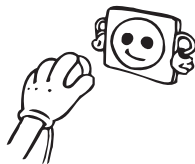

ΜΕΡΟΣ 2 ΠΛΗΡΟΦΟΡΙΕΣ ΓΙΑ ΤΗ ΧΡΗΣΗ

Πρώτη χρήση του ψυγείου σας:



Αφού συνδεθεί η συσκευή στην πρίζα, οι αρχικές τιμές θερμοκρασίας για την κατάψυξη και τη συντήρηση θα είναι -18°C και $+5^{\circ}\text{C}$.

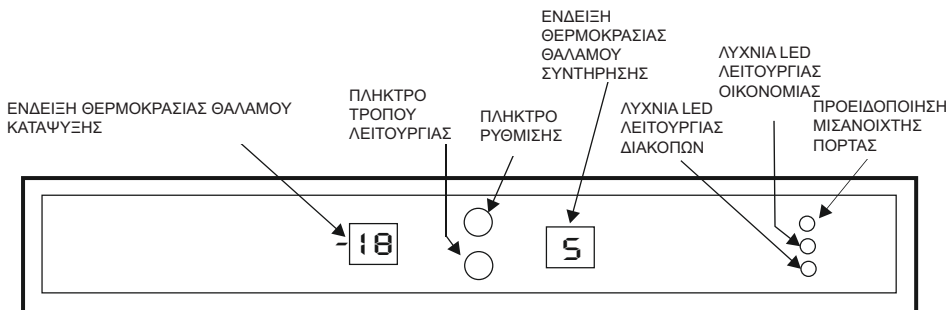

Πλήκτρο ΤΡΟΠΟΥ ΛΕΙΤΟΥΡΓΙΑΣ

Το πλήκτρο τρόπου λειτουργίας χρησιμοποιείται για αλλαγή μεταξύ Ένδειξης θαλάμου Κατάψυξης, Ένδειξης θαλάμου Συντήρησης, Λυχνίας LED λειτουργίας Οικονομίας και Λυχνίας LED λειτουργίας Διακοπών.

- Με 1 πάτημα η Ένδειξη θαλάμου Κατάψυξης αρχίζει να αναβοσβήνει.

Τώρα μπορεί να τροποποιηθεί η τιμή ρύθμισης.

- Το 2ο πάτημα κάνει την Ένδειξη θαλάμου Συντήρησης να αναβοσβήνει.

Τώρα μπορεί να τροποποιηθεί η τιμή ρύθμισης..

- Το 3ο πάτημα κάνει να αναβοσβήνει η Λυχνία LED λειτουργίας Οικονομίας.
- Το 4ο πάτημα κάνει να αναβοσβήνει η Λυχνία LED λειτουργίας Διακοπών.

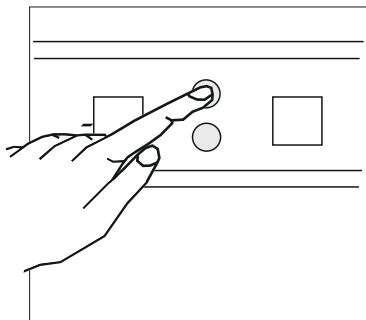

Πλήκτρο ΡΥΘΜΙΣΗΣ

Η θερμοκρασία του θαλάμου Κατάψυξης ή του θαλάμου Συντήρησης μπορεί να ρυθμιστεί αφού επιλεγεί ο αντίστοιχος θάλαμος με χρήση του πλήκτρου Τρόπου λειτουργίας.

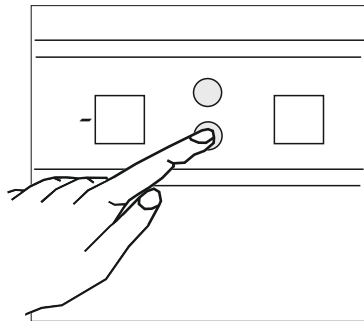

Ρύθμιση θερμοκρασίας χώρου Κατάψυξης και ενεργοποίηση λειτουργίας Ταχείας κατάψυξης

- Στην ένδειξη ρύθμισης του θαλάμου Κατάψυξης, η αρχική τιμή θερμοκρασίας εμφανίζεται ως -18°C .
- Πιέστε μία φορά το πλήκτρο τρόπου λειτουργίας.
- Όταν πατήσετε το πλήκτρο αυτό, στην ένδειξη θαλάμου κατάψυξης θα αναβοσβήνει η τρέχουσα ρυθμισμένη τιμή.
- Με κάθε πάτημα στο πλήκτρο ρύθμισης, ενώ αναβοσβήνει η ένδειξη, η τιμή της ένδειξης χώρου Κατάψυξης αλλάζει σε ψυχρότερη τιμή.
(-16°C , -17°C , -18°C , -19°C , -20°C , -21°C , -22°C , -23°C , -24°C)
- Όταν φθάσετε στην επιθυμητή τιμή ρύθμισης, περιμένετε 5 δευτερόλεπτα και η εμφανιζόμενη τιμή θα ενεργοποιηθεί ώστε το ψυγείο σας θα αρχίσει να λειτουργεί σύμφωνα με αυτή τη νέα τιμή.
- Αν συνεχίσετε να πατάτε το πλήκτρο κατάψυξης αφού εμφανιστεί η ένδειξη -24°C (η πιο ψυχρή θερμοκρασία) στην ένδειξη φωτεινών τμημάτων του θαλάμου Κατάψυξης, τότε θα αρχίσουν να αναβοσβήνουν στην ένδειξη τα γράμματα SF.
- Αν συνεχίσετε να πατάτε ενώ αναβοσβήνει η ένδειξη SF, τότε οι ενδείξεις θα αρχίσουν πάλι από την τιμή -16°C .
- Όταν αναβοσβήνει η ένδειξη SF, αν περιμένετε 5 δευτερόλεπτα χωρίς να πατήσετε κανένα πλήκτρο, τότε τα γράμματα SF θα σταματήσουν να αναβοσβήνουν και θα ενεργοποιηθεί η λειτουργία Ταχείας Κατάψυξης.

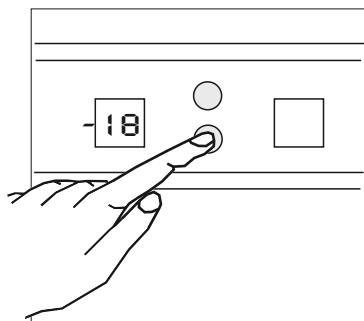

Ενώ είναι επιλεγμένη η λειτουργία SF

- Αν πατήσετε μία φορά το πλήκτρο τρόπου λειτουργίας και περιμένετε 5 δευτερόλεπτα, τότε θα ακυρωθεί η λειτουργία Ταχείας κατάψυξης και ο θάλαμος κατάψυξης θα αρχίσει να λειτουργεί με τις προηγούμενες ρυθμισμένες τιμές.
- Αν πατήσετε μία φορά το πλήκτρο τρόπου λειτουργίας και κατόπιν πατήσετε το πλήκτρο ρύθμισης ενώ αναβοσβήνει η ένδειξη, τότε η ρυθμισμένη τιμή μπορεί να τροποποιηθεί. Αφού ρυθμιστεί η τιμή και μετά από αναμονή 5 δευτερολέπτων, ο θάλαμος κατάψυξης αρχίζει να λειτουργεί με την επιλεγμένη τιμή.
- Αν πατήσετε δύο φορές το πλήκτρο τρόπου λειτουργίας, αρχίζει να αναβοσβήνει η ένδειξη θαλάμου Συντήρησης. Τώρα μπορεί να τροποποιηθεί η τιμή ρύθμισης του θαλάμου Συντήρησης.
- Αν πατήσετε 3 φορές το πλήκτρο τρόπου λειτουργίας, αρχίζει να αναβοσβήνει η λυχνία LED λειτουργίας Οικονομίας. Αν περιμένετε 5 δευτερόλεπτα, τότε η Ταχεία Κατάψυξη θα ακυρωθεί και θα ενεργοποιηθεί η λειτουργία Οικονομίας.
- Αν πατήσετε 4 φορές το πλήκτρο τρόπου λειτουργίας, αρχίζει να αναβοσβήνει η λυχνία LED λειτουργίας Διακοπών. Αν περιμένετε 5 δευτερόλεπτα, τότε η Ταχεία Κατάψυξη θα ακυρωθεί και θα ενεργοποιηθεί η λειτουργία Διακοπών.

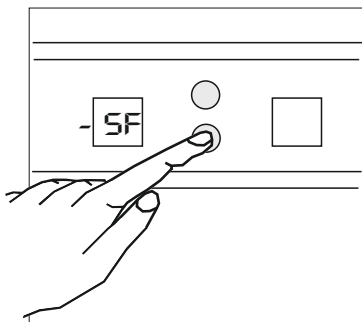

Συνιστώμενες ρυθμίσεις θερμοκρασίας για το θάλαμο Κατάψυξης

Πότε να ρυθμιστεί;	Εσωτερική Θερμ.
Όταν φυλάσσεται μικρή ποσότητα τροφίμων	-16°C, -17°C
Σε κανονική χρήση	-18°C, -19°C, -20°C, -21°C,
Όταν φυλάσσεται μεγάλη ποσότητα τροφίμων	-22°C, -23°C, -24°C
<ul style="list-style-type: none">• Για κατάψυξη μεγάλης ποσότητας τροφίμων• Για κατάψυξη έτοιμων τροφίμων• Για ταχεία κατάψυξη τροφίμων• Για μακροχρόνια διατήρηση εποχικών τροφίμων	ΛΕΙΤΟΥΡΓΙΑ ΤΑΧΕΙΑΣ ΚΑΤΑΨΥΞΗΣ



Σημείωση: Η λειτουργία “Ταχεία Κατάψυξη” θα ακυρωθεί αυτόματα μετά από 24 ώρες ή όταν η θερμοκρασία στον αισθητήρα κατάψυξης πέσει κάτω από -32°C.

Ρύθμιση θερμοκρασίας χώρου Συντήρησης και ενεργοποίηση λειτουργίας Ταχείας Ψύξης

- Στην ένδειξη ρύθμισης του θαλάμου Συντήρησης, η αρχική τιμή θερμοκρασίας εμφανίζεται ως +5°C.
- Πιέστε δύο φορές το πλήκτρο τρόπου λειτουργίας.
- Όταν πατήσετε το πλήκτρο αυτό, στην ένδειξη θαλάμου συντήρησης θα αναβοσβήνει η τρέχουσα ρυθμισμένη τιμή.
- Με κάθε πάτημα στο πλήκτρο ρύθμισης, ενώ αναβοσβήνει η ένδειξη, η τιμή της ένδειξης χώρου Συντήρησης αλλάζει σε ψυχρότερη τιμή.
(+8°C, +7°C, +6°C, +5°C, +4°C, +3°C, +2°C)

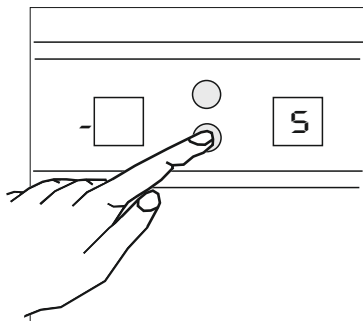

- Όταν φθάσετε στην επιθυμητή τιμή ρύθμισης, περιμένετε 5 δευτερόλεπτα και η εμφανιζόμενη τιμή θα ενεργοποιηθεί ώστε το ψυγείο σας θα αρχίσει να λειτουργεί σύμφωνα με αυτή τη νέα τιμή.
- Αν συνεχίσετε να πατάτε το πλήκτρο συντήρησης αφού εμφανιστεί η ένδειξη +2°C (η πιο ψυχρή θερμοκρασία) στην ένδειξη φωτεινών τμημάτων του θαλάμου Συντήρησης, τότε θα αρχίσουν να αναβοσβήνουν στην ένδειξη τα γράμματα SC.
- Αν συνεχίσετε να πατάτε ενώ αναβοσβήνει η ένδειξη SC, τότε οι ενδείξεις θα αρχίσουν πάλι από την τιμή +8°C.
- Όταν αναβοσβήνει η ένδειξη SC, αν περιμένετε 5 δευτερόλεπτα χωρίς να πατήσετε κανένα πλήκτρο, τότε τα γράμματα SC θα σταματήσουν να αναβοσβήνουν και θα ενεργοποιηθεί η λειτουργία Ταχείας Ψύξης. (Η λειτουργία Ταχείας Ψύξης θα εξηγηθεί στις σελίδες που ακολουθούν).

Ενώ είναι επιλεγμένη η λειτουργία SC:

- Αν πατήσετε μία φορά το πλήκτρο τρόπου λειτουργίας, αρχίζει να αναβοσβήνει η ένδειξη θαλάμου Κατάψυξης. Τώρα μπορεί να τροποποιηθεί η τιμή ρύθμισης του θαλάμου Κατάψυξης.
- Αν πατήσετε μία φορά το πλήκτρο τρόπου λειτουργίας και περιμένετε 5 δευτερόλεπτα, τότε θα ακυρωθεί η λειτουργία Ταχείας Ψύξης και ο θάλαμος συντήρησης θα αρχίσει να λειτουργεί με τις προηγούμενες ρυθμισμένες τιμές.
- Αν πατήσετε δύο φορές το πλήκτρο τρόπου λειτουργίας και κατόπιν πατήσετε το πλήκτρο ρύθμισης ενώ αναβοσβήνει η ένδειξη, τότε η ρυθμισμένη τιμή μπορεί να τροποποιηθεί. Αφού ρυθμιστεί η τιμή και μετά από αναμονή 5 δευτερολέπτων, ο θάλαμος συντήρησης αρχίζει να λειτουργεί με την επιλεγμένη τιμή.
- Αν πατήσετε 3 φορές το πλήκτρο τρόπου λειτουργίας, αρχίζει να αναβοσβήνει η λυχνία LED λειτουργίας Οικονομίας. Αν περιμένετε 5 δευτερόλεπτα, τότε η Ταχεία Ψύξη θα ακυρωθεί και θα ενεργοποιηθεί η λειτουργία Οικονομίας.
- Αν πατήσετε 4 φορές το πλήκτρο τρόπου λειτουργίας, αρχίζει να αναβοσβήνει η λυχνία LED λειτουργίας Διακοπών. Αν περιμένετε 5 δευτερόλεπτα, τότε η Ταχεία Ψύξη θα ακυρωθεί και θα ενεργοποιηθεί η λειτουργία Διακοπών.

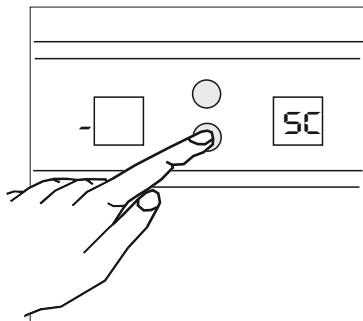

Συνιστώμενες ρυθμίσεις θερμοκρασίας για το θάλαμο Συντήρησης

Πότε να ρυθμιστεί;	Εσωτερική Θερμ.
Όταν φυλάσσεται μικρή ποσότητα τροφίμων	+8°C, +7°C
Σε κανονική χρήση	+6°C, +5°C, +4°C,
Όταν φυλάσσεται μεγάλη ποσότητα τροφίμων	+3°C, +2°C
<ul style="list-style-type: none">• Για ψύξη έτοιμων τροφίμων πριν την κατανάλωσή τους• Για ψύξη και διατήρηση μεγάλης ποσότητας τροφίμων• Για ταχεία ψύξη ποτών	ΛΕΙΤΟΥΡΓΙΑ ΤΑΧΕΙΑΣ ΨΥΞΗΣ



Σημείωση: Η λειτουργία “Ταχείας Ψύξης” θα ολοκληρωθεί σε **8 ώρες** τo αργότερο ή όταν η θερμοκρασία στον αισθητήρα συντήρησης φθάσει την τιμή απενεργοποίησης. Ο λόγος για τον περιορισμό αυτής της διάρκειας είναι η αποφυγή του κινδύνου παγώματος των τροφίμων. Ο κίνδυνος αυτός μπορεί να προκύψει από τα χαρακτηριστικά έντονης ψύξης της λειτουργίας “ταχείας ψύξης”. Αν τα ποτά που τοποθετήθηκαν στη συντήρηση είναι υπερβολικά ζεστά, τα ποτά αυτά ίσως να μην έχουν φθάσει την επιθυμητή ψύξη όταν ολοκληρωθεί η λειτουργία. Στην περίπτωση αυτή μπορείτε να επανενεργοποιήσετε τη λειτουργία.

Λειτουργία Οικονομίας

Οι θάλαμοι Κατάψυξης και Συντήρησης λειτουργούν σύμφωνα με τις συνθήκες οικονομίας που καθορίζονται στο κύκλωμα ελέγχου.

Πότε να χρησιμοποιείται:

- Όταν θέλετε το ψυγείο σας να λειτουργεί οικονομικά.

Πώς χρησιμοποιείται:

- Πατήστε το πλήκτρο τρόπου λειτουργίας έως ότου ανάψει η λυχνία LED λειτουργίας Οικονομίας (3 φορές).
- Ενώ αναβοσβήνει η λυχνία LED λειτουργίας Οικονομίας, αν δεν πατηθεί κανένα πλήκτρο, τότε θα ακουστεί ένας ήχος "μπιπ" και η λειτουργία θα ενεργοποιηθεί.
- Κατά τη διάρκεια της λειτουργίας αυτής, ο θάλαμος κατάψυξης και ο θάλαμος συντήρησης θα λειτουργούν στην ειδική τιμή θερμοκρασίας που έχει οριστεί στο κύκλωμα ελέγχου.
- Ενώ είναι ενεργή η λειτουργία Οικονομίας, θα εμφανίζονται τα γράμματα "ΕC" στις ενδείξεις τόσο του θαλάμου Κατάψυξης όσο και του θαλάμου Συντήρησης.

Ενώ είναι επιλεγμένη η λειτουργία Οικονομίας;

- Αν πατήσετε 1 φορά το πλήκτρο τρόπου λειτουργίας, αρχίζει να αναβοσβήνει η λυχνία LED λειτουργίας Οικονομίας. Αν περιμένετε 5 δευτερόλεπτα, τότε θα ακυρωθεί η λειτουργία Οικονομίας και οι θάλαμοι κατάψυξης και συντήρησης θα αρχίσουν να λειτουργούν με τις προηγούμενες ρυθμισμένες τιμές.
- Αν πατήσετε το πλήκτρο τρόπου λειτουργίας δύο φορές και περιμένετε 5 δευτερόλεπτα, τότε η λειτουργία Οικονομίας θα ακυρωθεί και θα ενεργοποιηθεί η λειτουργία Διακοπών.
- Ενώ είναι ενεργή η λειτουργία Οικονομίας δεν μπορεί να γίνει κανένας άλλος χειρισμός εκτός από την ακύρωση της λειτουργίας Οικονομίας και μετάβαση στη λειτουργία Διακοπών. Για να αλλάξετε τη ρυθμισμένη τιμή του θαλάμου Κατάψυξης ή Συντήρησης, πρέπει πρώτα να ακυρωθεί η λειτουργία Οικονομίας. Κατόπιν, η ρυθμισμένη θερμοκρασία οποιουδήποτε θαλάμου μπορεί να τροποποιηθεί όπως αναφέρθηκε στις προηγούμενες σελίδες.

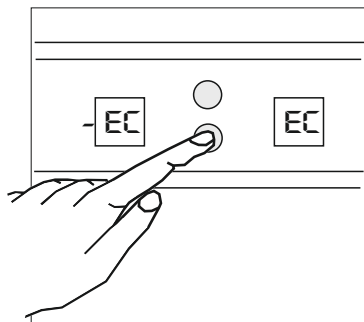

Λειτουργία Διακοπών

Πότε να χρησιμοποιείται;

- Αν θέλετε να λείψετε για μεγάλο χρονικό διάστημα και θέλετε να αδειάσετε το θάλαμο συντήρησης, μπορείτε να χρησιμοποιήσετε αυτή τη λειτουργία.
- Το ψυγείο σας έχει σχεδιαστεί με τρόπο ώστε να αποτρέπει το σχηματισμό υγρασίας ή οσμών μέσα στο θάλαμο συντήρησης όταν βρίσκεται στη λειτουργία Διακοπών.

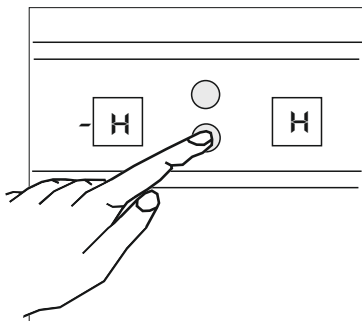

Πώς χρησιμοποιείται;

- Πατήστε το πλήκτρο τρόπου λειτουργίας έως ότου ανάψει η λυχνία LED λειτουργίας Διακοπών (4 φορές).
- Ενώ αναβοσβήνει η λυχνία LED λειτουργίας Διακοπών, αν δεν πατηθεί κανένα πλήκτρο, τότε θα ακουστεί ένας ήχος "μπιπ" και η λειτουργία θα ενεργοποιηθεί.
- Κατά τη διάρκεια της λειτουργίας αυτής, ο θάλαμος κατάψυξης και ο θάλαμος συντήρησης θα λειτουργούν στην ειδική τιμή θερμοκρασίας που έχει οριστεί στο κύκλωμα ελέγχου.
- Όταν είναι ενεργοποιημένη η λειτουργία Διακοπών, θα εμφανίζεται το γράμμα "Η" στις ενδείξεις ρύθμισης των θαλάμων Κατάψυξης και Συντήρησης.

Ενώ είναι επιλεγμένη η λειτουργία Διακοπών;

- Αν πατήσετε 1 φορά το πλήκτρο τρόπου λειτουργίας, αρχίζει να αναβοσβήνει η λυχνία LED λειτουργίας Διακοπών. Αν περιμένετε 5 δευτερόλεπτα, τότε θα ακυρωθεί η λειτουργία Διακοπών και οι θάλαμοι κατάψυξης και συντήρησης θα αρχίσουν να λειτουργούν με τις προηγούμενες ρυθμισμένες τιμές.
- Αν πατήσετε το πλήκτρο τρόπου λειτουργίας δύο φορές και περιμένετε 5 δευτερόλεπτα, τότε η λειτουργία Διακοπών θα ακυρωθεί και θα ενεργοποιηθεί η λειτουργία Οικονομίας.
- Ενώ είναι ενεργή η λειτουργία Διακοπών δεν μπορεί να γίνει κανένας άλλος χειρισμός εκτός από την ακύρωση της λειτουργίας Διακοπών και μετάβαση στη λειτουργία Οικονομίας. Για να αλλάξετε τη ρυθμισμένη τιμή του θαλάμου Κατάψυξης ή Συντήρησης, πρέπει πρώτα να ακυρωθεί η λειτουργία Διακοπών. Κατόπιν, η ρυθμισμένη θερμοκρασία οποιουδήποτε θαλάμου μπορεί να τροποποιηθεί όπως αναφέρθηκε στις προηγούμενες σελίδες.

Λειτουργία ειδοποίησης μισάνοικτης πόρτας

Αν η πόρτα του ψυγείου είναι ανοικτή, ανάβει η λυχνία ειδοποίησης και αν παραμείνει ανοικτή περισσότερο από 2 λεπτά τότε θα ακουστεί ένα ηχητικό σήμα "μπιπ" ειδοποίησης.

Προειδοποιήσεις για τις ρυθμίσεις θερμοκρασίας



- Οι ρυθμίσεις σας θερμοκρασίας δεν θα διαγραφούν αν συμβεί διακοπή ρεύματος.
- Από άποψης απόδοσης, δεν συνιστάται να χρησιμοποιείτε το ψυγείο σας σε περιβάλλον πιο ψυχρό από 10°C.
- Οι ενδεικτικές ράβδοι στα δεξιά των αριθμών που δείχνουν την τιμή της θερμοκρασίας ανάβουν σύμφωνα με τη θερμοκρασία (ψυχρότερο περιβάλλον = περισσότερες ράβδοι).
- Μην περάσετε σε νέα ρύθμιση πριν ολοκληρώσετε μια τρέχουσα ρύθμιση.
- Για να ψυχθεί πλήρως, το ψυγείο σας μετά τη σύνδεσή του στο ρεύμα, θα πρέπει να λειτουργεί έως 24 ώρες χωρίς διακοπή, ανάλογα με τη θερμοκρασία περιβάλλοντος. Στο διάστημα αυτό μην ανοίγετε συχνά τις πόρτες του ψυγείου σας και μην τοποθετείτε μέσα πολλά τρόφιμα.
- Για την αποφυγή πρόκλησης ζημιάς στο συμπιεστή του ψυγείου σας, έχει προβλεφθεί μια λειτουργία καθυστέρησης 5 λεπτών όταν αποσυνδέετε και συνδέετε πάλι το φιν ρευματοληψίας του ψυγείου σας στην πρίζα ή για περίπτωση διακοπής ρεύματος. Το ψυγείο σας θα αρχίσει να λειτουργεί κανονικά μετά από 5 λεπτά.
- Το ψυγείο σας έχει σχεδιαστεί να λειτουργεί στις περιοχές θερμοκρασιών περιβάλλοντος που αναφέρονται στα πρότυπα, σύμφωνα με την κατηγορία κλίματος που αναφέρεται στην πληροφοριακή ετικέτα. Από άποψη ψυκτικής απόδοσης, δεν συνιστάται η λειτουργία του ψυγείου σας σε περιβάλλοντα με θερμοκρασίες εκτός των αναφερόμενων περιοχών θερμοκρασίας.

Κατηγορία κλίματος	Θερμοκρασία περιβάλλοντος
T	16 έως 43°C
ST	16 έως 38°C
N	16 έως 32°C
SN	10 έως 32°C

Πληροφορίες συμμόρφωσης

- Η Τροπική κατηγορία ορίζεται για τις θερμοκρασίες περιβάλλοντος μεταξύ 16°C και 43°C σύμφωνα με τα Πρότυπα TS EN ISO 15502.
- Η συσκευή έχει σχεδιαστεί σε συμμόρφωση με τα πρότυπα EN15502, IEC60335-1 / IEC60335-2-24, 2004/108/EK.

ΜΕΡΟΣ 3 ΤΟΠΟΘΕΤΗΣΗ ΤΩΝ ΤΡΟΦΙΜΩΝ

Θάλαμος Συντήρησης

- Για να αποτραπεί η συσσώρευση υγρασίας και ο σχηματισμός οσμών, τα τρόφιμα πρέπει να τοποθετούνται στο ψυγείο μέσα σε κλειστά δοχεία ή με καλυμμένο το πάνω μέρος τους.
- Επίσης, πρέπει να αφήνετε τα ζεστά τρόφιμα και ποτά να κρυώνουν σε θερμοκρασία δωματίου πριν τα τοποθετήσετε στο ψυγείο.
- Μην σπρώχνετε τα συσκευασμένα τρόφιμα και τα δοχεία, ώστε να μην έρχονται σε επαφή με τη λάμπα και το κάλυμμα του θαλάμου συντήρησης.
- Φρούτα και λαχανικά: Μπορούν να τοποθετηθούν απ' ευθείας μέσα στο συρτάρι λαχανικών χωρίς να τυλιχτούν.
- Πιο κάτω αναφέρονται ορισμένες υποδείξεις για την τοποθέτηση και διατήρηση των τροφίμων σας στο θάλαμο συντήρησης.

Είδος τροφίμων	Χρόνος διατήρησης	Πού να τοποθετηθούν στο θάλαμο συντήρησης
Φρούτα και λαχανικά:	1 εβδομάδα	Στο συρτάρι λαχανικών (χωρίς να τυλιχτούν)
Κρέας και ψάρι	2 έως 3 ημέρες	Καλυμμένα με πλαστική μεμβράνη και σακούλες ή σε δοχείο κρέατος (πάνω στο γυάλινο ράφι)
Φρέσκο τυρί	3 έως 4 ημέρες	Στο ειδικό ράφι πόρτας
Βούτυρο και μαργαρίνη	1 εβδομάδα	Στο ειδικό ράφι πόρτας
Εμφιαλωμένο προϊόν, γάλα και γιαούρτι	Ως την ημερομηνία λήξης που συνιστά ο παραγωγός	Στο ειδικό ράφι πόρτας
Αυγά	1 μήνας	Στην αυγοθήκη
Μαγειρεμένο φαγητό		Σε όλα τα ράφια



ΣΗΜΕΙΩΣΗ: Οι πατάτες, τα κρεμμύδια και το σκόρδο δεν πρέπει να διατηρούνται μέσα στο ψυγείο.

Θάλαμος Κατάψυξης

- Χρησιμοποιείτε το θάλαμο κατάψυξης του ψυγείου σας για διατήρηση κατεψυγμένων τροφίμων για μεγάλο χρονικό διάστημα και για την παρασκευή πάγου.
- **Αν πρόκειται να χρησιμοποιήσετε το ψυγείο με τη μέγιστη ικανότητα κατάψυξης:**
Χρησιμοποιήστε τη λειτουργία "Ταχεία Κατάψυξη" αφού μετακινήσετε στα άλλα καλάθια τα κατεψυγμένα τρόφιμα που βρίσκονται στο πάνω καλάθι. Αφού περάσουν 24 ώρες, το ψυγείο σας θα τερματίσει αυτόματα τη λειτουργία "Ταχεία Κατάψυξη". Τοποθετήστε τα τρόφιμα που θέλετε να καταψύξετε στο πάνω καλάθι του θαλάμου κατάψυξης χωρίς να υπερβείτε την ικανότητα κατάψυξης του ψυγείου σας. (Το ψυγείο σας έχει τη δυνατότητα να καταψύξει 13 κιλά από τους 25°C και 7,5 kg από τους 32°C.) Κατόπιν ενεργοποιήστε πάλι τη λειτουργία "Ταχεία Κατάψυξη". Μπορείτε να τοποθετήσετε τα τρόφιμά σας δίπλα στα άλλα ήδη κατεψυγμένα τρόφιμα αφού πρώτα έχουν παγώσει (για τουλάχιστον 24 ώρες μετά τη 2η ενεργοποίηση της λειτουργίας "Ταχεία Κατάψυξη").
- **Αν πρόκειται να καταψύξετε τουλάχισ. 3 κιλά τροφίμων:**
Αρκεί να τοποθετήσετε τα τρόφιμά σας χωριστά από τα άλλα κατεψυγμένα τρόφιμα και κατόπιν να ενεργοποιήσετε τη λειτουργία "Ταχείας Κατάψυξης". Μπορείτε να τοποθετήσετε τα τρόφιμά σας δίπλα στα άλλα ήδη κατεψυγμένα τρόφιμα αφού έχουν παγώσει (για τουλάχιστον 24 ώρες μετά).
- Για να επιτύχετε τη μέγιστη χωρητικότητα για το χώρο της κατάψυξης, χρησιμοποιείτε γυάλινα ράφια μόνο για το πάνω και το μεσαίο τμήμα. Για το κάτω τμήμα χρησιμοποιείτε το κάτω καλάθι.
- Μην τοποθετήσετε τα τρόφιμα που πρόκειται να καταψύξετε κοντά στα ήδη κατεψυγμένα τρόφιμα.
- Θα πρέπει να καταψύχετε τα νωπά τρόφιμα (κρέας, κιμά, ψάρια κλπ.) διαιρώντας τα σε μερίδες ώστε να μπορούν να καταναλωθούν μία φορά.
- Από τη στιγμή που θα αποψύξετε τα κατεψυγμένα τρόφιμα, μην τα καταψύχετε πάλι. Μπορεί να δημιουργηθεί κίνδυνος για την υγεία σας επειδή μπορούν να προκληθούν προβλήματα όπως τροφική δηλητηρίαση.
- Μην τοποθετείτε ζεστά φαγητά στην κατάψυξή σας πριν κρυώσουν. Κάτι τέτοιο θα μπορούσε να προκαλέσει την αλλοίωση άλλων κατεψυγμένων τροφίμων που βρίσκονταν ήδη στην κατάψυξη.
- Όταν αγοράζετε κατεψυγμένα τρόφιμα, βεβαιωθείτε ότι καταψύχθηκαν σε κατάλληλες συνθήκες και η συσκευασία δεν είναι σχισμένη.
- Κατά τη διατήρηση των κατεψυγμένων τροφίμων, πρέπει οπωσδήποτε να τηρούνται οι συνθήκες διατήρησης που αναφέρονται πάνω στη συσκευασία. Αν δεν υπάρχει καμία σχετική αναφορά, τα τρόφιμα πρέπει να καταναλώνονται το συντομότερο δυνατόν.
- Τα κατεψυγμένα τρόφιμα πρέπει να μεταφέρονται σε συνθήκες που δεν επιτρέπουν την αλλοίωσή τους και να τοποθετούνται το συντομότερο δυνατόν στο ράφι ταχείας κατάψυξης. Μη χρησιμοποιείτε τα ράφια της πόρτας για κατάψυξη τροφίμων.
- Αν έχει υπάρξει δημιουργία υγρασίας μέσα στη συσκευασία κατεψυγμένου τροφίμου και υπάρχει δυσάρεστη οσμή, τότε μπορεί το εν λόγω τρόφιμο να έχει φυλαχτεί σε ακατάλληλες συνθήκες και να έχει αλλοιωθεί. Μην αγοράζετε αυτούς τους τύπους τροφίμων.

- Η διάρκεια αποθήκευσης κατεψυγμένων τροφίμων μπορεί να αλλάζουν ανάλογα με τη θερμοκρασία περιβάλλοντος, τη συχνότητα που ανοίγουν οι πόρτες, τις ρυθμίσεις του θερμοστάτη, τον τύπο των τροφίμων και το χρόνο που έχει περάσει από την αγορά ως την τοποθέτηση στην κατάψυξη. Πάντα να τηρείτε τις οδηγίες που αναφέρει η συσκευασία και ποτέ μην υπερβείτε την αναφερόμενη διάρκεια διατήρησης.
- Σε περίπτωση διακοπών ρεύματος μεγάλης διάρκειας, μην ανοίγετε την πόρτα του θαλάμου συντήρησης. Το ψυγείο σας θα πρέπει να διατηρήσει τα κατεψυγμένα σας τρόφιμα για περίπου 13 ώρες σε θερμοκρασίες περιβάλλοντος 25 °C και για περίπου 10 ώρες σε θερμοκρασίες περιβάλλοντος 32 °C. Η τιμή αυτή θα μειωθεί αν επικρατούν υψηλότερες θερμοκρασίες περιβάλλοντος. Σε περίπτωση παρατεταμένων διακοπών ρεύματος, μην καταψύξετε πάλι τα τρόφιμα και καταναλώστε τα το συντομότερο δυνατό.

Στις σελίδες 105, 106 και 107 αναφέρονται ορισμένες υποδείξεις για την τοποθέτηση και διατήρηση των τροφίμων σας στο θάλαμο κατάψυξης.

Κρέας και ψάρι	Προετοιμασία	Χρόνος διατήρησης (μήνες)	Σε θερμοκρασία δωματίου
Μπιριζόλα	Τύλιγμα σε μεμβράνη	6-10	1-2
Αρνίσιο κρέας	Τύλιγμα σε μεμβράνη	6-8	1-2
Μοσχάρι για ψητό	Τύλιγμα σε μεμβράνη	6-10	1-2
Μοσχάρι σε κύβους	Σε μικρά τεμάχια	6-10	1-2
Αρνάκι σε κύβους	Σε τεμάχια	4-8	2-3
Κιμάς	Σε συσκευασίες χωρίς χρήση μπαχαρικών	1-3	2-3
Εντόσθια πουλερικών (τεμάχια)	Σε τεμάχια	1-3	1-2
Μορταδέλα/ λουκάνικο/ σαλάμι	Θα πρέπει να συσκευάζεται ακόμα και αν έχει μεμβράνη		Έως ότου αποψυχθεί
Κοτόπουλο και γαλοπούλα	Τύλιγμα σε μεμβράνη	7-8	10-12
Χήνα και πάπια	Τύλιγμα σε μεμβράνη	4-8	10
Ελάφι, κουνέλι, αγριογούρουνο	Σε μερίδες 2,5 κιλών και σε φιλέτα	9-12	10-12
Ψάρια γλυκού νερού (σολομός, κυπρίνος, πέστροφα, γατόψαρο)	Αφού αφαιρέσετε τα εντόσθια και τα λέπια, πλύνετε και στεγνώστε και, αν χρειάζεται, κόψτε το κεφάλι και την ουρά.	2	Έως ότου αποψυχθεί τελείως
Μη λιπαρά ψάρια, πέγκα, καλκάνι, πησσί		4-8	Έως ότου αποψυχθεί τελείως
Λιπαρά ψάρια (τόνος, σκουμπρί, γοφάρι, γαύρος)		2-4	Έως ότου αποψυχθεί τελείως
Οστρακοειδή	Καθαρισμένα και σε σακούλες	4-6	Έως ότου αποψυχθεί τελείως
Χαβιάρι	Στη συσκευασία του, αλουμινένιο ή πλαστικό δοχείο	2-3	Έως ότου αποψυχθεί τελείως
Σαλιγκάρια	Σε αλατόνερο, σε αλουμινένιο ή πλαστικό δοχείο	3	Έως ότου αποψυχθεί τελείως



Σημείωση: Τα κατεψυγμένα τρόφιμα, αφού αποψυχθούν, πρέπει να μαγειρεύονται ακριβώς όπως τα νωπά τρόφιμα. Αν δεν μαγειρευτούν μετά την απόψυξή τους δεν πρέπει ΣΕ ΚΑΜΙΑ ΠΕΡΙΠΤΩΣΗ να καταψυχθούν πάλι.

Λαχανικά και φρούτα	Προετοιμασία	Χρόνος διατήρησης (μήνες)	Σε θερμοκρ. δωματίου Χρόνος απόψυξης -ώρες-
Κουνουπίδι	Ξεχωρίστε τα φύλλα, κόψτε την καρδιά σε κομμάτια και αφήστε τα λίγο σε νερό με λίγο χυμό λεμονιού	10 - 12	Μπορεί να χρησιμοποιηθεί ως καταψυγμένο
Αμπελοφάσουλα και φασολάκια	Πλύνετε και κόψτε σε μικρά κομμάτια	10 - 13	Μπορούν να χρησιμοποιηθούν ως καταψυγμένα
Φασόλια	Ξεφλουδίστε και πλύνετε	12	Μπορούν να χρησιμοποιηθούν ως καταψυγμένα
Μανιτάρια και σπαράγγια	Πλύνετε και κόψτε σε μικρά κομμάτια	6 - 9	Μπορούν να χρησιμοποιηθούν ως καταψυγμένα
Λάχανο	Καθαρισμένο	6 - 8	2
Μελιτζάνα	Πλύνετε και κόψτε σε κομμάτια 2 cm	10 - 12	Χωρίστε τα μεταξύ τους
Καλαμπόκι	Καθαρίστε και συσκευάστε με το κοτσάνι ή σε κόκκους	12	Μπορεί να χρησιμοποιηθεί ως καταψυγμένο
Καρότο	Καθαρίστε και κόψτε σε φέτες	12	Μπορεί να χρησιμοποιηθεί ως καταψυγμένο
Πιπεριά	Κόψτε το κοτσάνι, κόψτε στα δύο και αφαιρέστε τους σπόρους	8 - 10	Μπορεί να χρησιμοποιηθεί ως καταψυγμένο
Σπανάκι	Πλυμένο	6 - 9	2
Μήλο και αχλάδι	Ξεφλουδίστε και κόψτε σε φέτες	8 - 10	(στη Συντήρηση) 5
Βερίκοκο και ροδάκινο	Κόψτε στα δύο και αφαιρέστε το κουκούτσι	4 - 6	(στη Συντήρηση) 4
Φράουλα και βατόμουρο	Πλύνετε και αφαιρέστε τα φύλλα	8 - 12	2
Μαγειρεμένα φρούτα	Προσθήκη 10% ζάχαρης στο δοχείο	12	4
Δαμάσκηνο, κεράσι, βύσσινο	Πλύνετε και αφαιρέστε τα κοτσάνια	8 - 12	5 - 7

Γαλακτοκομικά		Προετοιμασία	Χρόνος διατήρησης (μήνες)	Συνθήκες διατήρησης
Συσκευασία (ομογενοποιημένο) γάλα		Στη συσκευασία του	2 - 3	Καθαρό γάλα - Στη συσκευασία του
Τυρί-εκτός από λευκό τυρί		Σε φέτες	6 - 8	Μπορείτε να το αφήσετε στην αρχική συσκευασία του για μακροχρόνια διατήρηση. Για μακροχρόνια διατήρηση πρέπει να φυλαχτεί σε πλαστικό δοχείο
Βούτυρο, μαργαρίνη		Στη συσκευασία του	6	
(*) Αυγά	Ασπράδι		10 - 12	30 gr ισοδυναμούν με ένα κρόκο.
	Μίγμα αυγού (ασπράδι - κρόκος)	Προστίθεται λίγο αλάτι ή ζάχαρη για να μην πήξει.	10	50 gr ισοδυναμούν με ένα κρόκο.
	Κρόκος	Προστίθεται λίγο αλάτι ή ζάχαρη για να μην πήξει.	8 - 10	20 gr ισοδυναμούν με ένα κρόκο.

Σε κλειστό δοχείο

(*) Δεν θα πρέπει να καταψύχονται με το κέλυφος. Το ασπράδι και ο κρόκος των αυγών πρέπει να καταψύχονται χωριστά ή καλά αναμιγμένα.

	Χρόνος διατήρησης (μήνες)	Χρόνος απόψυξης σε θερμοκρασία δωματίου (ώρες)	Χρόνος απόψυξης στο φούρνο (λεπτά)
Ψωμί	4 - 6	2 - 3	4-5 (220-225 °C)
Μπισκότα	3 - 6	1 - 1,5	5-8 (190-200 °C)
Είδη ζύμης	1 - 3	2 - 3	5-10 (200-225 °C)
Πίτα	1 - 1,5	3 - 4	5-8 (190-200 °C)
Ζύμη φύλλου	2 - 3	1 - 1,5	5-8 (190-200 °C)
Πίτσα	2 - 3	2 - 4	15-20 (200 °C)

Η γέυση ορισμένων μπαχαρικών σε μαγειρεμένα φαγητά (άνηθος, βασιλικός, νεροκάρδαμο, ξύδι, ανάμικτα μπαχαρικά, τζίντζερ, σκόρδο, κρεμμύδι, μουστάρδα, θυμάρι, μαντζουράνα, μαύρο πιπέρι κλπ) αλλάζει και αποκτούν έντονη γέυση όταν διατηρούνται για μεγάλο χρονικό διάστημα. Για το λόγο αυτό στα κατεψυγμένα φαγητά πρέπει να προστίθεται μικρή ποσότητα μπαχαρικών ή το επιθυμητό μπαχαρικό πρέπει να προστίθεται μετά την απόψυξη του φαγητού.

Η περίοδος διατήρησης του φαγητού εξαρτάται από το λάδι-λίπος που χρησιμοποιείται. Τα κατάλληλα λάδια-λίπη είναι μαργαρίνη, λίπος μοσχारीου, ελαιόλαδο και βούτυρο και τα μη κατάλληλα είναι το φυσικόλαιο και το χοιρινό λίπος.

Τα τρόφιμα σε υγρή μορφή πρέπει να καταψύχονται σε πλαστικά δοχεία και τα υπόλοιπα τρόφιμα συσκευασμένα σε πλαστικές μεμβράνες ή σακούλες.

ΜΕΡΟΣ 4 ΚΑΘΑΡΙΣΜΟΣ ΚΑΙ ΣΥΝΤΗΡΗΣΗ

- Πριν αρχίσετε τον καθαρισμό, βεβαιωθείτε ότι έχετε αποσυνδέσει το φιν από την πρίζα.

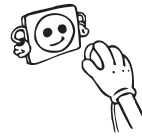

- Μην καθαρίζετε το ψυγείο βρέχοντάς το με νερό.

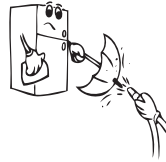

- Μπορείτε να καθαρίσετε τα εσωτερικά και εξωτερικά μέρη της συσκευής σας σκουπίζοντας με μαλακό πανί ή σφουγγάρι βρεγμένο με χλιαρό σαπουνόνερο.

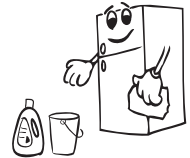

- Αφαιρείτε τα μέρη της συσκευής ένα-ένα και καθαρίζετε τα με το σαπουνόνερο. Μην τα πλένετε σε πλυντήριο πιάτων.

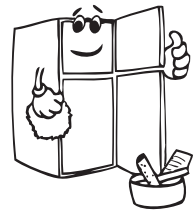

- Ποτέ μη χρησιμοποιήσετε για τον καθαρισμό εύφλεκτα, καύσιμα ή διαβρωτικά υλικά, όπως αραιωτικό χρωμάτων, βενζίνη ή οξέα.

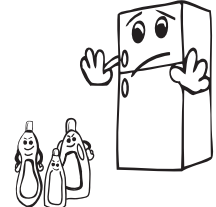

- Θα πρέπει να καθαρίζετε το συμπυκνωτή (το πίσω μέρος της συσκευής) με σκούπα μία φορά το χρόνο για να επιτύχετε εξοικονόμηση ενέργειας και να αυξήσετε την απόδοση.

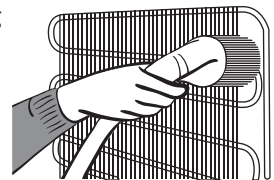

Βεβαιωθείτε ότι η συσκευή έχει αποσυνδεθεί από την πρίζα.

Απόψυξη

Το ψυγείο σας κάνει πλήρως αυτόματη απόψυξη. Το νερό που παράγεται από την απόψυξη περνάει από το άνοιγμα συλλογής νερού, διοχετεύεται στο δοχείο εξάτμισης πίσω από το ψυγείο σας και εκεί εξατμίζεται χωρίς να χρειάζεται δική σας παρέμβαση.

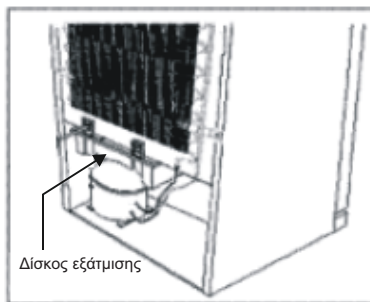

Αντικατάσταση λάμπας

Για να αντικαταστήσετε τη λάμπα στο θάλαμο Κατάψυξης και Συντήρησης:

1. Αποσυνδέστε το ψυγείο σας από την πρίζα.
2. Αφαιρέστε το κάλυμμα με τη βοήθεια ενός κατασβιδιού πιέζοντάς το να βγει από τις ασφαλίσεις στο κάτω μέρος.
3. Αντικαταστήστε τη λάμπα με νέα, ισχύος όχι μεγαλύτερης από 15 W.
4. Επανατοποθετήστε το κάλυμμα.
5. Συνδέστε την πρίζα αφού περιμένετε 5 λεπτά ή επαναφέρετε το θερμοστάτη στην προηγούμενη θέση του.

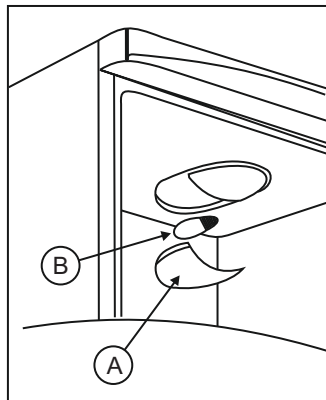

ΜΕΡΟΣ 5 ΜΕΤΑΦΟΡΑ ΚΑΙ ΑΛΛΑΓΗ ΘΕΣΗΣ

- Μπορείτε να κρατήσετε την αρχική συσκευασία και το αφρώδες υλικό για τυχόν νέα μεταφορά (προαίρ.).
- Για τη νέα μεταφορά πρέπει να ασφαλίσετε το ψυγείο σας με μεγάλου πάχους συσκευασία, ταινίες ή σχοινιά και να ακολουθήσετε τις οδηγίες σχετικά με τη μεταφορά.
- Αφαιρέστε τα κινητά μέρη (ράφια, αξεσουάρ, συρτάρια λαχανικών κλπ.) ή στερεώστε τα μέσα στο ψυγείο με ταινίες για να αποφύγετε να χτυπηθούν κατά την αλλαγή θέσης και τη μεταφορά.
- Μεταφέρετε το ψυγείο σας σε όρθια θέση.

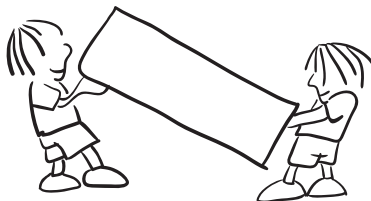

Αλλαγή θέσης της πόρτας (για ορισμένα μοντέλα)

Μπορείτε να αλλάξετε θέση στις πόρτες του ψυγείου σας. Για να το κάνετε αυτό απευθυνθείτε στο πλησιέστερο εξουσιοδοτημένο σέρβις.

ΜΕΡΟΣ 6 ΠΡΙΝ ΚΑΛΕΣΕΤΕ ΤΟ ΣΕΡΒΙΣ

ΤΥΠΟΣ ΣΦΑΛΜΑΤΟΣ	ΤΥΠΟΣ ΣΦΑΛΜΑΤΟΣ	ΑΙΤΙΑ	ΤΙ ΠΡΕΠΕΙ ΝΑ ΚΑΝΕΤΕ
SR	Προειδοποίηση βλάβης	Υπάρχει(-ουν) εξάρτημα ή εξαρτήματα εκτός λειτουργίας ή υπάρχει βλάβη στο ψυκτικό κύκλωμα	Καλέστε το σέρβις το συντομότερο.
LF	Θάλαμος κατάψυξης Όχι αρκετά κρύος	Αυτή η ένδειξη προσοχής θα εμφανίζεται ιδιαίτερα μετά από μεγάλης διάρκειας διακοπή ρεύματος	<ol style="list-style-type: none">1. Μην καταψύξετε τα αποψυγμένα τρόφιμα και καταναλώστε τα σύντομα.2. Ρυθμίστε τη θερμοκρασία κατάψυξης σε πιο ψυχρές τιμές ή ρυθμίστε τη λειτουργία ταχείας κατάψυξης έως ότου ο θάλαμος επανέλθει σε κανονική θερμοκρασία.3. Μην τοποθετήσετε νωπά τρόφιμα έως ότου αποκατασταθεί το πρόβλημα.
LC	Θάλαμος συντήρησης Όχι αρκετά κρύος	Η ιδανική θερμοκρασία για το θάλαμο συντήρησης είναι +4 οC. Αν δείτε αυτή την ειδοποίηση, τα τρόφιμά σας κινδυνεύουν να αλλοιωθούν.	<ol style="list-style-type: none">1. Ρυθμίστε τη θερμοκρασία συντήρησης σε πιο ψυχρές τιμές ή ρυθμίστε τη λειτουργία ταχείας ψύξης έως ότου ο θάλαμος επανέλθει σε κανονική θερμοκρασία.2. Μην ανοίγετε πολύ την πόρτα έως ότου αποκατασταθεί το πρόβλημα.
HC	Θάλαμος συντήρησης πολύ κρύος	Τα τρόφιμα αρχίζουν να παγώνουν λόγω της πολύ χαμηλής θερμοκρασίας	<ol style="list-style-type: none">1. Ελέγξτε αν είναι ενεργοποιημένη η "λειτουργία Ταχείας Ψύξης"2. Μειώστε τη ρύθμιση θερμοκρασίας της συντήρησης

<p>LOPO</p>	<p>Προειδοποίηση χαμηλής τάσης</p>	<p>Όταν η τάση παροχής ρεύματος πέσει κάτω από 170 V, η συσκευή επιτυγχάνει σταθερή κατάσταση.</p>	<p>Αυτό δεν είναι βλάβη. Έτσι αποτρέπονται ζημιές στο συμπιεστή. Αυτή η προειδοποίηση θα απενεργοποιηθεί όταν η τάση επανέλθει στο απαιτούμενο επίπεδο</p>
--------------------	------------------------------------	--	--

Αν το ψυγείο σας δεν λειτουργεί;

- Υπάρχει διακοπή ρεύματος;
- Συνδέθηκε σωστά το φισ στην πρίζα;
- Μήπως έχει καεί η ασφάλεια της πρίζας όπου συνδέθηκε το φισ ή η γενική ασφάλεια;
- Μήπως υπάρχει βλάβη στην πρίζα; Για να το ελέγξετε αυτό, συνδέστε το ψυγείο σας σε πρίζα που σίγουρα λειτουργεί.

Προειδοποιήσεις ελέγχου;

Αν η θερμοκρασία των θαλάμων συντήρησης και κατάψυξης δεν είναι στα κατάλληλα επίπεδα ή αν υπάρχει πρόβλημα στη συσκευή, το ψυγείο σας θα σας προειδοποιήσει. Εμφανίζονται κωδικοί προειδοποίησης στις ενδείξεις ρύθμισης θαλάμων Κατάψυξης και Συντήρησης.

Αν το ψυγείο σας λειτουργεί με θόρυβο;

Κανονικοί θόρυβοι

Ήχοι τριξίματος (σπασίματος πάγου):

- Ακούγεται κατά τη διαδικασία αυτόματης απόψυξης.
- Λόγω ψύξης ή θέρμανσης της συσκευής (διαστολή ή συστολή των υλικών της συσκευής).

Σύντομος θόρυβος τριξίματος

- Ακούγεται όταν ο θερμοστάτης ενεργοποιεί και απενεργοποιεί το συμπιεστή.

Θόρυβος συμπιεστή

- Είναι ο κανονικός θόρυβος του μηχανισμού. Αυτός ο θόρυβος υποδηλώνει ότι ο συμπιεστής λειτουργεί κανονικά. Όταν ενεργοποιείται ο συμπιεστής, μπορεί να λειτουργεί με λίγο περισσότερο θόρυβο για μικρό χρονικό διάστημα.

Θόρυβος φυσαλίδων και κελαρύσματος:

- Ο θόρυβος αυτός παράγεται καθώς το ψυκτικό υγρό κυκλοφορεί μέσα από τους σωλήνες του συστήματος.

Θόρυβος ροής νερού:

- Αυτός είναι ο κανονικός θόρυβος ροής νερού προς το δοχείο εξάτμισης κατά τη διαδικασία της απόψυξης. Αυτός ο ήχος μπορεί να ακουστεί κατά τη διαδικασία απόψυξης στη συσκευή.

Θόρυβος ροής αέρα:

- Είναι ο κανονικός θόρυβος του ανεμιστήρα. Αυτός ο ήχος μπορεί να ακούγεται λόγω της κυκλοφορίας αέρα στα ψυγεία με αυτόματη απόψυξη κατά την κανονική λειτουργία του συστήματος.

Είναι ζεστές οι άκρες της καμπίνας του ψυγείου που έρχονται σε επαφή με τη στεγανοποίηση της πόρτας;

- Ειδικά τους καλοκαιρινούς μήνες (σε ζεστά κλίματα) ίσως υπάρξει θέρμανση στις επιφάνειες που έρχονται σε επαφή με τη στεγανοποίηση του ψυγείου όταν λειτουργεί ο συμπιεστής, και αυτό είναι πολύ φυσιολογικό.

Αν υπάρχει σχηματισμός υγρασίας στα εσωτερικά μέρη του ψυγείου σας:

- Έχουν συσκευαστεί σωστά τα τρόφιμα; Έχουν στεγνώσει καλά τα δοχεία πριν τοποθετηθούν μέσα στο ψυγείο;
- Μήπως ανοίγονται πολύ συχνά οι πόρτες του ψυγείου; Όταν ανοίγει η πόρτα, η υγρασία από τον αέρα του δωματίου εισέρχεται στο ψυγείο. Ειδικά αν το επίπεδο υγρασίας στο δωμάτιο είναι πολύ υψηλό, τότε όσο πιο συχνά ανοίγει η πόρτα, τόσο ταχύτερος θα είναι ο σχηματισμός υγρασίας.
- Είναι κανονικό φαινόμενο η εμφάνιση σταγονιδίων νερού στο πίσω τοίχωμα μετά την διαδικασία αυτόματης απόψυξης. (σε στατικά μοντέλα)

Αν οι πόρτες δεν ανοίγουν και κλείνουν σωστά:

- Μήπως οι συσκευασίες των τροφίμων εμποδίζουν να κλείσουν οι πόρτες;
- Έχουν τοποθετηθεί σωστά οι θήκες στις πόρτες, τα ράφια και τα συρτάρια;
- Μήπως οι στεγανοποιήσεις στις πόρτες είναι ελαττωματικές ή φθαρμένες;
- Στηρίζεται το ψυγείο σας σε ομαλό έδαφος;

ΣΗΜΑΝΤΙΚΕΣ ΠΑΡΑΤΗΡΗΣΕΙΣ:



- Η λειτουργία προστασίας συμπιεστή θα ενεργοποιηθεί μετά από αιφνίδιες διακοπές ρεύματος ή μετά από αποσύνδεση της συσκευής από την πρίζα, για να παρέχει χρόνο σταθεροποίησης του αερίου στο σύστημα ψύξης. Το ψυγείο σας θα αρχίσει να λειτουργεί κανονικά μετά από 5 λεπτά, δεν χρειάζεται να ανησυχήσετε.
- Αν δεν πρόκειται να χρησιμοποιήσετε το ψυγείο σας για μεγάλο χρονικό διάστημα (π.χ. κατά τις θερινές διακοπές), τότε αποσυνδέστε τον από την πρίζα. Καθαρίστε το ψυγείο σύμφωνα με το Μέρος 4 και αφήστε την πόρτα ανοικτή για την αποτροπή υγρασίας και σμύλων.
- Αν το πρόβλημα επιμένει αφού έχετε τηρήσει όλες τις πιο πάνω οδηγίες, απευθυνθείτε στο πλησιέστερο εξουσιοδοτημένο σέρβις.
- Η συσκευή που προμηθευτήκατε έχει σχεδιαστεί για οικιακού τύπου χρήση και μπορεί να χρησιμοποιηθεί μόνο σε οικιακό περιβάλλον και για τον προβλεπόμενο σκοπό. Δεν είναι κατάλληλη για εμπορική ή κοινόχρηστη χρήση. Αν ο καταναλωτής χρησιμοποιήσει τη συσκευή με τρόπο που δεν συμμορφώνεται με αυτά τα χαρακτηριστικά, δηλώνουμε ρητά ότι ο κατασκευαστής και ο έμπορος δεν θα φέρουν καμία ευθύνη για επισκευή και βλάβη εντός της περιόδου εγγύησης.

- Ο χρόνος ζωής της συσκευής που αναφέρεται και δηλώνεται από το Υπουργείο Βιομηχανίας είναι 10 έτη (η περίοδος για τη διατήρηση ανταλλακτικών που απαιτούνται για τη σωστή λειτουργία της συσκευής).

Πρακτικές συμβουλές για εξοικονόμηση ενέργειας

1. Εγκαταστήστε τη συσκευή σε δροσερό, καλά αεριζόμενο χώρο αλλά όχι εκτεθειμένη σε άμεση ηλιακή ακτινοβολία και οπωσδήποτε όχι κοντά σε πηγή θερμότητας (σώμα καλοριφέρ, συσκευή μαγειρέματος κλπ). Αλλιώς χρησιμοποιήστε μονωτική πλάκα.
2. Επιτρέψτε σε θερμά φαγητά και ποτά να κρυώνουν έξω από τη συσκευή.
3. Όταν αποψύχετε κατεψυγμένα τρόφιμα, τοποθετείτε τα στο θάλαμο συντήρησης. Η χαμηλή θερμοκρασία των κατεψυγμένων τροφίμων θα συνεισφέρει στην ψύξη του θαλάμου συντήρησης όσο αυτά αποψύχονται. Έτσι επιτυγχάνεται εξοικονόμηση ενέργειας. Αν τα τρόφιμα αποψυχθούν έξω από το ψυγείο, σπαταλάται ενέργεια.
4. Όταν τοποθετείτε ποτά και φαγητά με πολύ νερό, πρέπει να τα καλύπτετε. Αλλιώς αυξάνεται η υγρασία στη συσκευή. Επομένως επιμηκύνεται ο χρόνος λειτουργίας. Επίσης καλύπτοντας τα ποτά και τις φαγητά με νερό βοηθάτε να διατηρηθεί το άρωμα και η γεύση τους.
5. Όταν τοποθετείτε φαγητά και ποτά, ανοίγεται την πόρτα της συσκευής όσο το δυνατόν πιο σύντομα.
6. Διατηρείτε κλειστά τα καλύμματα όλων των διαφόρων θαλάμων θερμοκρασίας της συσκευής (συρτάρι λαχανικών, ψύκτη κλπ).
7. Η στεγανοποίηση της πόρτας πρέπει να είναι καθαρή και ελαστική. Αντικαταστήστε τις στεγανοποιήσεις αν έχουν φθαρεί.
8. Περιστασιακά καθαρίζετε το πίσω μέρος της συσκευής με ηλεκτρική σκούπα ή πινέλο για να αποτρέψετε αύξηση της κατανάλωσης ενέργειας.

ΜΕΡΟΣ 7 ΤΑ ΜΕΡΗ ΚΑΙ ΟΙ ΧΩΡΟΙ ΤΗΣ ΣΥΣΚΕΥΗΣ

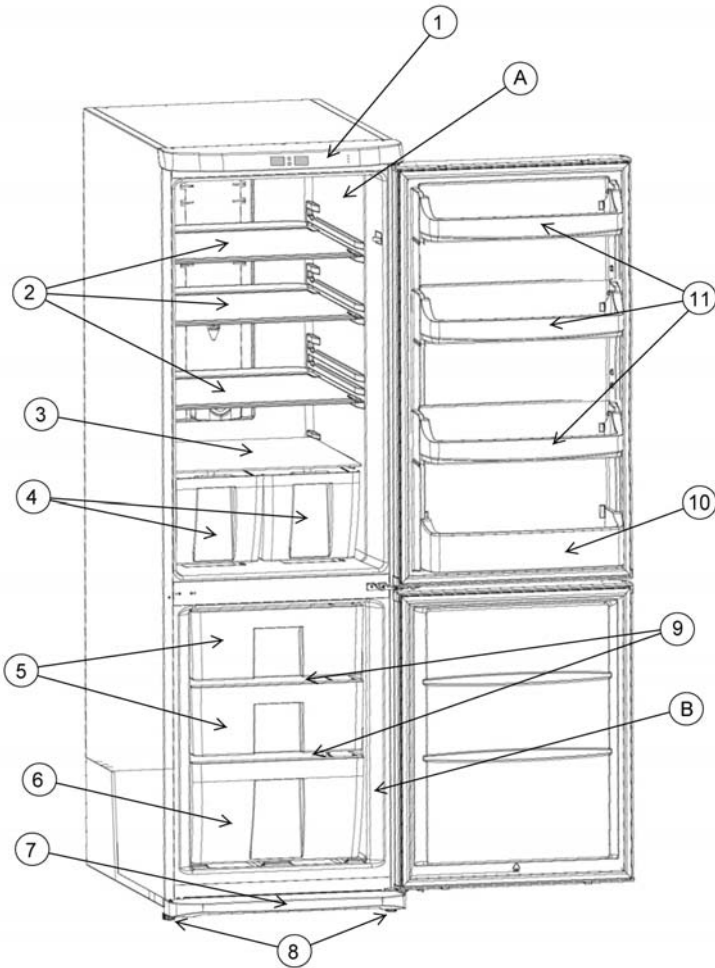

A) Θάλαμος Συντήρησης

B) Θάλαμος Κατάψυξης

1) Πλαίσιο θαλάμου

2) Γυάλινο ράφι θαλάμου Συντήρησης

3) Γυάλινο ράφι πάνω από το συρτάρι λαχανικών

4) Συρτάρι λαχανικών

5) Μεσαίο καλάθι

6) Κάτω καλάθι

7) Προστατευτική πλάκα δαπέδου

8) Ρυθμιζόμενα πόδια

9) Γυάλινο ράφι κατάψυξης

10) Βάση μπουκαλιών

11) Ράφι βουτύρου & Τυριού

Η εικόνα αυτή έχει σχεδιαστεί για πληροφοριακούς λόγους σχετικά με τα μέρη και τα αξεσουάρ της συσκευής. Τα μέρη μπορεί να διαφέρουν ανάλογα με το μοντέλο της συσκευής.

Turinys

PRIEŠ NAUDOJANT ŠALDYTUVA	116
Informacija apie bešerkšnę („No-Frost“) technologiją.....	116
Informacija apie saugą	116
Vartotojams (namų ūkiams) skirta informacija apie šalinimą.....	117
Saugos įspėjimai	118
Šaldytuvo montavimas ir naudojimas	118
Prieš pradėdant naudoti šaldytuvą	119
INFORMACIJA APIE NAUDOJIMĄ	120
Šaldytuvo valdymas.....	120
Mygtukas MODE (režimas).....	120
Mygtukas SET (nustatyti).....	120
Šaldiklio temperatūros nustatymas ir sparčiojo šaldymo režimo įjungimas	121
Pasirinkus SF režimą.....	121
Šaldytuvo temperatūros nustatymas ir sparčiojo vėsinimo režimo įjungimas.....	122
Pasirinkus SC režimą	123
Ekonominis režimas.....	124
Atostogų režimas	124
Įspėjimo apie praviras dureles funkcija.....	125
Įspėjimai apie temperatūros nuostatas.....	125
MAISTO IŠDĖSTYMAS	126
Šaldytuvai	126
Šaldiklis	127
VALYMAS IR PRIEŽIŪRA	131
Atitirpinimas	132
Lemputės keitimas.....	132
GABENIMAS IR PERKĖLIMAS	132
Durelių perkėlimas.....	132
PRIEŠ KREIPDAMIESI Į TECHINĖS PAGALBOS TARNYBĄ .	133
Energijos taupymo patarimai	135
PRIETAISO DALYS IR SKYRIAI	136

1 DALIS PRIEŠ NAUDOJANT ŠALDYTUVĄ

Informacija apie bešerkšnę („No-Frost“) technologiją

Bešerkšniai šaldytuvai skiriasi nuo kitų statinių šaldytuvų savo veikimo principu.

Įprastų šaldytuvų šaldiklyje dėl atidarius dureles patenkančios ir maiste esančios drėgmės kaupiasi šerkšnas. Siekiant atitirpdyti šerkšną ir ledą šaldiklyje reikia reguliariai išjungti šaldytuvą, perkelti maistą, kurį reikia laikyti užšaldytą, į atskirą šaldomą talpą, ir pašalinti šaldiklyje susikaupusį ledą.

Bešerkšniuose šaldytuvuose situacija visiškai kitokia. Sausas ir šaltas oras ventiliatoriumi vienodai ir tolygiai pučiamas į šaldytuvą bei šaldiklį iš kelių vietų. Šaltas oras tolygiai ir vienodai pasiskirsto tarp lentynų ir vienodai vėsina visą jūsų maistą, taip neleisdamas kauptis drėgmei ir šerkšnui.

Todėl bešerkšnį šaldytuvą lengva naudoti, be to, jis itin talpus ir stilingos išvaizdos.

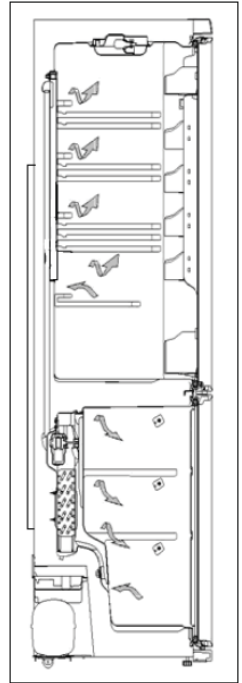

Informacija apie saugą

- Nešdami ar statydami šaldytuvą nepažeiskite aušinimo dujų vamzdyno.
- Jei jūsų senajame šaldytuve yra užraktas, sugadinkite arba nuimkite užraktą prieš išmesdami šaldytuvą, nes vaikai gali užsidaryti jame ir nukentėti.
- Senuose šaldytuvuose ir šaldikliuose yra izoliacinės medžiagos ir šaldalo su CFC. Todėl išmesdami seną šaldytuvą pasirūpinkite, kad nepakenktumėte aplinkai.

SVARBIOS PASTABOS:



- Jei jūsų prietaise kaip šaldalas naudojamas R600 (tai galite sužinoti iš etiketės ant aušintuvo), gabenimo ir montavimo metu būkite atsargūs, kad nepažeistumėte šaldytuvo aušintuvo elementų. Nors R600a yra ekologiškos ir natūralios dujos, jos yra sprogios, todėl, jei įvyksta nuotėkis dėl aušinimo elemento pažeidimo, perkeltite šaldytuvą toliau nuo atviros liepsnos ar karščio šaltinių ir kelias minutes vėdinkite patalpą, kurioje yra prietaisas.
- Prieš montuodami ir naudodami prietaisą įdėmiai perskaitykite instrukciją. Mūsų įmonė neatsako dėl žalos, atsiradusios netinkamai naudojant šaldytuvą.
- Laikykitės visų instrukcijų, pateiktų ant prietaiso ir instrukcijoje, laikykite instrukciją saugioje vietoje, kad galėtumėte išspręsti vėliau kilusias problemas.

- Šis prietaisas skirtas naudoti namie, jį galima naudoti tik namie nurodytais tikslais. Jis netinkamas komerciniam ar bendram naudojimui. Taip naudojant prietaiso garantija bus atšaukta, o mūsų įmonė neprisiims atsakomybės dėl patirtų nuostolių.
- Šis priedas skirtas naudoti namie ir tinka tik maistui vėsinti ir saugoti. Jis netinkamas komerciniam ar bendram naudojimui ir (arba) laikyti kitoms medžiagoms nei maistas. Mūsų įmonė neprisiima atsakomybės dėl nuostolių, patirtų naudojant kitaip nei nurodyta.

Vartotojams (namų ūkiams) skirta informacija apie šalinimą

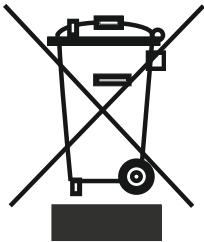

Dėmesio:

Jūsų gaminys pažymėtas šiuo simboliu. Jis reiškia, kad naudotų elektrinių ir elektroninių gaminių negalima maišyti su bendrosiomis buitinėmis atliekomis. Šiems gaminiams yra atskira surinkimo sistema.

1. Europos Sąjungoje

Dėmesio: jei norite šalinti šią įrangą, nemeskite jos į įprastą šiukšliadėžę! Naudotą elektrinę ir elektroninę įrangą reikia tvarkyti atskirai, pagal teisės aktus, kurie reikalauja atskirai tvarkyti, pakartotinai naudoti ir perdirbti elektrinę ir elektroninę įrangą.

Valstybėms narėms įgyvendinus šias nuostatas privatūs namų ūkiai ES valstybėse narėse gali nemokamai grąžinti naudotą elektrinę ir elektroninę įrangą į nurodytus surinkimo centrus*, kai kuriose šalyse* vietinis mažmeninės prekybos atstovas taip pat gali nemokamai priimti seną gaminį, jei perkate panašų naują.

*) Papildomos informacijos kreipkitės į vietines valdžios institucijas.

Jei naudotoje elektrinėje ar elektroninėje įrangoje yra baterijų ar akumuliatorių, šalinkite juos atskirai, pagal vietinių teisės aktų reikalavimus.

Tinkamai šalindami šį gaminį padėsite užtikrinti, kad atliekos būtų tinkamai apdorotos, pakartotinai naudojamos ir perdirbamos, taip išvengsite galimo neigiamo poveikio aplinkai ir žmonių sveikatai, kuris priešingu atveju atsirastų dėl netinkamo atliekų tvarkymo.

2. Kitose šalyse už ES ribų

Norėdami išmesti šį gaminį kreipkitės į vietines valdžios institucijas ir paklauskite apie tinkamą šalinimo būdą.

Šveicarijoje: naudotą elektrinę ir elektroninę įrangą galima nemokamai grąžinti platintojui, net jei neperkate naujo gaminio. Daugiau informacijos apie surinkimo centrus pateikiama svetainėse www.swico.ch ir www.sens.ch.

Saugos įspėjimai



Įspėjimas: Atšildymo procesui paspartinti nenaudokite mechaninių įrenginių ar kitų priemonių, išskyrus gamintojo rekomenduotas. Nenaudokite elektrinių prietaisų maisto skyriuose, nebent šie prietaisai yra gamintojo rekomenduoto tipo. Pasirūpinkite, kad ventiliacijos angos prietaiso korpuse arba integruotoje struktūroje nebūtų uždengtos. Nepažeiskite aušalo vamzdyno.

- Nenaudokite šakotuvo ar ilginimo laido.
- Nekiškite į lizdą kištuko, kurio laidas pažeistas, nuplėštas ar nusidėvėjęs.
- Niekada netraukite, nelenkite ir nepažeiskite laido.



- Šis gaminys skirtas naudoti suaugusiems, neleiskite vaikams žaisti su prietaisu ir pasikabinti ant durelių.
- Niekomet netraukite kištuko iš lizdo šlapiomis rankomis, nes galite gauti elektros smūgį!
- Niekada nekiškite į šaldytuvo šaldiklį rūgščių gėrimų stikliniuose buteliuose ir skardinėse. Buteliai ir skardinės gali sprogti.
- Saugumo sumetimais nedėkite į šaldytuvą sprogių ar degių medžiagų. Gėrimus, kuriuose didelė procentinė dalis alkoholio, į įrenginio vėsinimo skyrių statykite vertikaliai, sandariai uždarę dangtelius.
- Venkite prisiliesti prie ledo, pagaminto šaldiklyje, ledas gali nudeginti ir (arba) įpjauti.
- Niekomet nelieskite užšaldyto maisto plikomis rankomis! Nevalgykite ledų ar ledo kubelių iš karto išėmę juos iš šaldiklio!
- Kartą atitirpinę šaldytą maistą pakartotinai jo neužšaldykite. Tai gali sukelti apsinuodijimą ir kelti pavojų jūsų sveikatai.
- Neuždenkite šaldytuvo korpuso ir (arba) viršaus audeklu, staltiese ir t. t. Tai neigiamai paveiks šaldytuvo darbą.
- Perkeldami pritvirtinkite priedus įrenginio viduje, kad jų nesugadintumėte.
- Įrenginys neskirtas naudoti mažesnių fizinių, jutiminių ar protinių gebėjimų, nepatyrusiems ar neturintiems reikiamų žinių žmonėms (įskaitant vaikus), nebent už jų saugumą atsakingas žmogus prižiūri juos ir paaiškina, kaip naudoti prietaisą. Vaikus reikia prižiūrėti, užtikrinant, kad jie nežaistų su prietaisu.
- Jei pažeistas maitinimo laidas, gamintojas arba techninės priežiūros atstovas ar panašios kvalifikacijos žmonės turi jį pakeisti, kad būtų išvengta pavojaus.

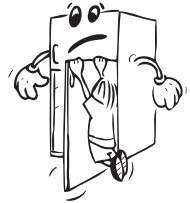

Šaldytuvo montavimas ir naudojimas

- Šaldytuvo darbinė įtampa yra nuo 220 iki 240 V ir 50 Hz.

- Prie šaldytuvo maitinimo laido prijungtas specialiai įžemintas kištukas. Šį kištuką reikia naudoti su specialiai įžemintu 16 amperų lizdu. Jei jūsų namuose nėra tokio lizdo, pasirūpinkite, kad jį sumontuotų įgaliotas elektrikas.
- Mūsų įmonė neprisiima atsakomybės dėl žalos, atsiradusios naudojant prietaisą be įžeminimo.
- Pastatykite šaldytuvą tinkamoje vietoje, kur ant jo nekris tiesioginė saulės šviesa.
- Jis turi būti bent per 50 cm nuo karščio šaltinių, pvz., viryklės, orkaitės, radiatorių ir kaitviečių bei bent per 5 cm nuo elektrinių orkaitių.
- Šaldytuvo negalima naudoti po atviru dangumi ir jo negalima palikti po lietumi.
- Jei šaldytuvą statomas šalia šaldiklio, reikia tarp jų palikti bent 2 cm tarpą, kad ant išorinių paviršių nesikondensuotų drėgmė.
- Nestatykite ant šaldytuvo jokių sunkių daiktų, pastatykite šaldytuvą tinkamoje vietoje, kad virš jo būtų bent 15 cm tuščia erdvė.
- Jei ruošiatės statyti šaldytuvą šalia virtuvės spintelių, palikite tarp jų bent 2 cm tarpą.
- Kad kondensatorius (juodas elementas su iškyšomis galinėje pusėje) nelieštų sienos, nustatykite jį vietą plastmasinį atstumo matuoklį, pasukdami jį 90°.
- Siekiant užtikrinti tolygų šaldytuvo darbą ir išvengti vibracijos, reikia nustatyti tinkamą reguliuojamų priekinių kojelių aukštį ir subalansuoti jas tarpusavyje. Galite užtikrinti tai, sukdami reguliuojamas kojeles laikrodžio rodyklės kryptimi arba prieš ją. Šį procesą reikia atlikti prieš dedant į šaldytuvą maistą.
- Prieš naudodami šaldytuvą nuvalykite visas jo dalis šiltu vandeniu, į kurį reikia įdėti vieną arbatinį šaukštelį maistinės sodos, po to nuskalaukite jį švariu vandeniu ir nusausinkite. Baigę valyti sudėkite visas dalis į vietą.

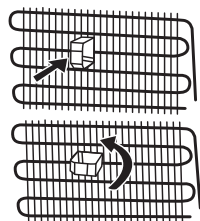
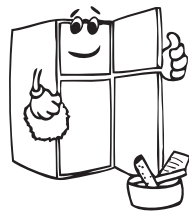

Prieš pradėdami naudoti šaldytuvą

- Pirmojo naudojimo metu, norėdami užtikrinti efektyvų įrenginio darbą po perstatymo, leiskite šaldytuvui 3 valandas stovėti išjungtam (vertikaliai), po to įkiškite kištuką į lizdą. Priešingu atveju galite sugadinti kompresorių.
- Pirmą kartą naudodami šaldytuvą galite užuosti kvapą. Šis kvapas pranyks šaldytuvui ėmus šaldyti.

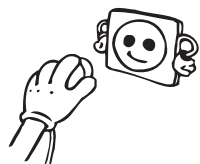

2 DALIS INFORMACIJA APIE NAUDOJIMĄ

Šaldytuvo valdymas



Prijungus šaldytuvą prie maitinimo lizdo pradinės šaldiklio ir šaldytuvo temperatūra bus $-18\text{ }^{\circ}\text{C}$ ir $+5\text{ }^{\circ}\text{C}$.

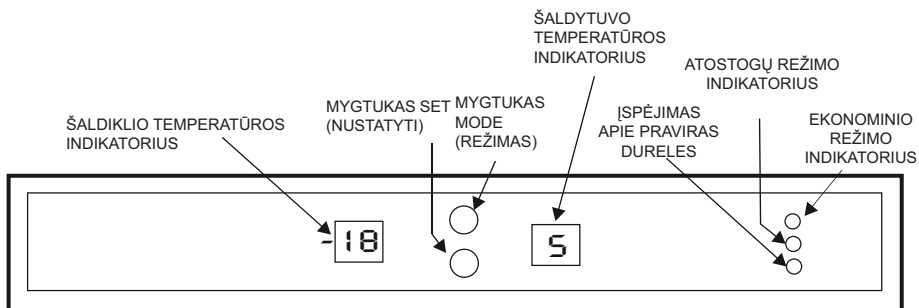

Mygtukas MODE (režimas)

Šis mygtukas naudojamas persijungimui tarp šaldymo kameros indikatorius, šaldytuvo indikatorius, ekonominio režimo indikatorius ir atostogų režimo indikatorius.

- Spustelėjus 1 kartą ima mirksėti šaldiklio indikatorius.

Galima pakeisti nustatytąją vertę.

- Spustelėjus 2 kartus ima mirksėti šaldytuvo indikatorius.

Galima pakeisti nustatytąją vertę.

- Spustelėjus 3 kartus ima mirksėti ekonominio režimo indikatorius.
- Spustelėjus 4 kartus ima mirksėti atostogų režimo indikatorius.

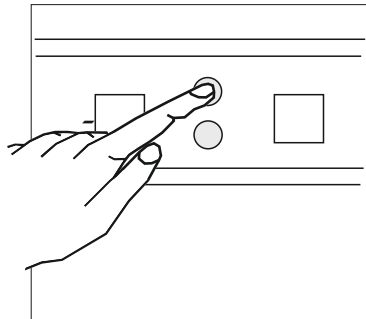

Mygtukas SET (nustatyti)

Galima nustatyti šaldiklio arba šaldytuvo temperatūrą, pasirinkus atitinkamą skyrių mygtuku „Mode“ (režimas).

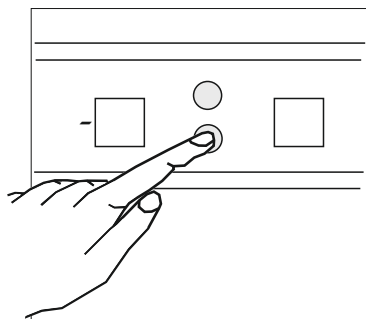

Šaldiklio temperatūros nustatymas ir sparčiojo šaldymo režimo įjungimas

- Šaldiklio reguliavimo indikatoriuje rodoma pradinė temperatūros vertė yra -18°C .
- Vieną kartą paspauskite mygtuką „Mode“ (režimas).
- Paspaudus šį mygtuką nustatytoji vertė šaldiklio indikatoriuje ims mirksėti.
- Su kiekvienu mygtuko „Set“ (nustatyti) spustelėjimu indikatoriui mirksinti, šaldiklio indikatorius vertė keičiasi į žemesnę temperatūrą.
(-16°C , -17°C , -18°C , -19°C , -20°C , -21°C , -22°C , -23°C , -24°C)
- Pasiekę norimą vertę palaukite 5 sekundes, nurodyta vertė bus suaktyvinta ir šaldytuvus ims veikti naudodamas šią naująją vertę.
- Jei toliau spausite šaldiklio mygtuką po to, kai grafinėje šaldiklio indikatorius juostoje bus parodyta -24°C (žemiausia temperatūra), ims mirksėti raidės „SF“.
- Jei toliau spaudysite mirksint raidėms „SF“, temperatūra vėl ims keistis pradėdant nuo -16°C .
- Jei mirksint „SF“ palauksite 5 sekundes nieko nespausdami, raidės „SF“ nustos mirksėti ir bus įjungtas sparčiojo šaldymo režimas.

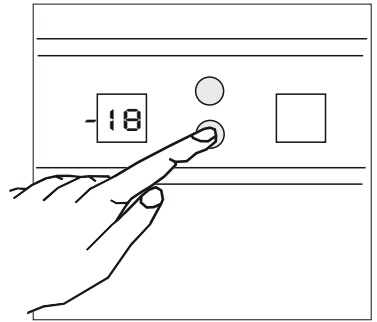

Pasirinkus SF režimą

- Jei mygtukas „Mode“ (režimas) spustelimas vieną kartą ir palaukiama 5 sekundes, sparčiojo šaldymo režimas atšaukiamas ir šaldiklis dirba pagal anksčiau nustatytas vertes.
- Jei mygtukas „Mode“ (režimas) spustelimas vieną kartą, o tada, indikatoriui mirksint, spustelima nustatyta vertė, galima pakeisti nustatytą vertę. Nustačius vertę ir palaukus 5 sekundes šaldiklis ima dirbti pagal šią vertę.
- Jei mygtukas „Mode“ (režimas) spustelimas du kartus, šaldytuvo indikatorius ima mirksėti. Galima pakeisti nustatytą šaldytuvo vertę.
- Jei mygtukas „Mode“ (režimas) spustelimas 3 kartus, ima mirksėti ekonominio režimo indikatorius. Palaukus 5 sekundes atšaukiamas sparčiojo šaldymo režimas ir įjungiamas ekonominis režimas.
- Jei mygtukas „Mode“ (režimas) spustelimas 4 kartus, ima mirksėti atostogų režimo indikatorius. Palaukus 5 sekundes atšaukiamas sparčiojo šaldymo režimas ir įjungiamas atostogų režimas.

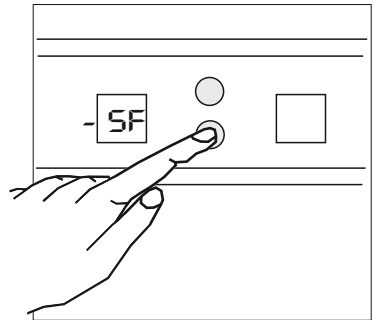

Rekomenduojamos šaldiklio temperatūros nuostatos

Kada nustatyti?	Vidinė temperatūra
Kai laikoma nedaug maisto	-16°C, -17°C
Naudojant įprastai	-18°C, -19°C, -20°C, -21°C,
Kai laikoma daug maisto	-22°C, -23°C, -24°C
<ul style="list-style-type: none">• Dideliam maisto kiekiui užšaldyti• Pagamintam maistui užšaldyti• Maistui greitai užšaldyti• Norint ilgai saugoti sezoninius maisto produktus	SPARČIOJO ŠALDYMO REŽIMAS



Pastaba: „sparčiojo šaldymo“ režimas bus automatiškai atšauktas po 24 valandų arba tada, kai šaldiklio jutiklio temperatūra nukris žemiau -32 °C.

Šaldytuvo temperatūros nustatymas ir sparčiojo vėsinimo režimo įjungimas

- Šaldytuvo reguliavimo indikatoriuje rodoma pradinė temperatūros vertė yra +5°C.
- Du kartus paspauskite mygtuką „Mode“ (režimas).
- Paspaudus šį mygtuką nustatytoji vertė šaldytuvo indikatoriuje ims mirksėti.
- Su kiekvienu mygtuko „Set“ (nustatyti) spustelėjimu indikatoriui mirksinti, šaldytuvo indikatorius vertė keičiasi į žemesnę temperatūrą.
(+8°C, +7°C, +6°C, +5°C, +4°C, +3°C, +2°C)
- Pasiekę norimą vertę palaukite 5 sekundes, nurodyta vertė bus suaktyvinta ir šaldytuvą ims veikti naudodamas šią naująją vertę.
- Jei toliau spausite šaldytuvo mygtuką po to, kai grafinėje šaldytuvo indikatorius juostoje bus parodyta +2°C (žemiausia temperatūra), ims mirksėti raidės „SC“.
- Jei toliau spaudysite mirksint raidėms „SC“, temperatūra vėl ims keistis pradėdant nuo +8°C.
- Jei mirksint „SC“ palauksite 5 sekundes nieko nespausdami, raidės „SC“ nustos mirksėti ir bus įjungtas sparčiojo vėsinimo režimas. (Plačiau apie sparčiojo vėsinimo režimą bus papasakota toliau.)

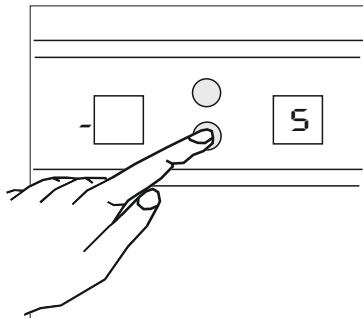

Pasirinkus SC režimą

- Jei mygtukas „Mode“ (režimas) spustelimas vieną kartą, šaldiklio indikatorius ima mirksėti. Galima pakeisti nustatytą šaldiklio vertę.
- Jei mygtukas „Mode“ (režimas) spustelimas vieną kartą ir palaukiama 5 sekundes, sparčiojo vėsinimo režimas atšaukiamas ir šaldytuvas dirba pagal anksčiau nustatytas vertes.
- Jei mygtukas „Mode“ (režimas) spustelimas du kartus, o tada, indikatoriumi mirksint, spustelima nustatyta vertė, galima pakeisti nustatytą vertę. Nustačius vertę ir palaukus 5 sekundes šaldytuvas ima dirbti pagal šią vertę.
- Jei mygtukas „Mode“ (režimas) spustelimas 3 kartus, ima mirksėti ekonominio režimo indikatorius. Palaukus 5 sekundes atšaukiamas sparčiojo vėsinimo režimas ir įjungiamas ekonominis režimas.
- Jei mygtukas „Mode“ (režimas) spustelimas 4 kartus, ima mirksėti atostogų režimo indikatorius. Palaukus 5 sekundes atšaukiamas sparčiojo vėsinimo režimas ir įjungiamas atostogų režimas.

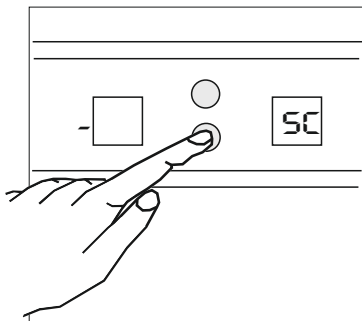

Rekomenduojamos šaldytuvo temperatūros nuostatos

Kada nustatyti?	Vidinė temperatūra
Kai laikoma nedaug maisto	+8°C, +7°C
Naudojant įprastai	+6°C, +5°C, +4°C,
Kai laikoma daug maisto	+3°C, +2°C
<ul style="list-style-type: none">• Norint atvėsinti pagamintą maistą prieš jį vartojant• Norint atvėsinti ir saugoti didelį maisto kiekį• Norint greitai atvėsinti gėrimus	SPARČIOJO VĖSINIMO REŽIMAS



Pastaba: „sparčiojo vėsinimo“ režimas baigs darbą ne vėliau kaip per **8 valandas** arba kai šaldytuvo jutiklio temperatūra pasieks išjungimo vertę. Trukmė ribojama siekiant panaikinti maisto užšaldymo galimybę, kuri kyla dėl stipraus vėsinimo „sparčiojo vėsinimo“ režimu. Jei šaldytuve pastatomi itin karšti gėrimai, jie gali nepasiekti norimo vėsimo, kol režimas baigs darbą. Tokiu atveju režimą galima įjungti iš naujo.

Ekonominis režimas

Šaldiklis ir šaldytuvas veikia pagal valdymo grandinės nurodytas ekonomijos sąlygas.

Kada naudoti:

- Kai norite, kad šaldytuvas veiktų ekonomiškai.

Kaip naudoti:

- Spauskite mygtuką „Mode“ (režimas), kol ims mirksėti ekonominio režimo indikatorius (3 kartus).
- Jei mirksint ekonominio režimo indikatorius, nepaspauskite mygtuko, pasigirs pyptelėjimas ir režimas bus įjungtas.
- Šiuo režimu šaldiklis ir šaldytuvas veiks tam tikra temperatūra, nustatyta valdymo grandinės.
- Kai suaktyvintas ekonominis režimas, šaldiklio ir šaldytuvo indikatoriuose bus matomos raidės „Ec“.

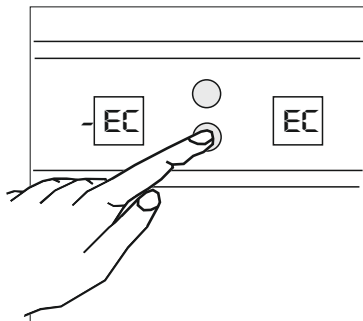

Pasirinkus ekonominį režimą:

- Jei mygtukas „Mode“ (režimas) spustelimas 1 kartą, ima mirksėti ekonominio režimo indikatorius. Palaukus 5 sekundes ekonominis režimas atšaukiamas, o šaldytuvas ir šaldiklis pradeda veikti pagal anksčiau nustatytas vertes.
- Dusk spustelėjęs mygtuką „Mode“ (režimas) ir palaukus 5 sekundes ekonominis režimas atšaukiamas ir įjungiamas atostogų režimas.
- Kai suaktyvintas ekonominis režimas, negalima atlikti jokių kitų operacijų, išskyrus ekonominio režimo atšaukimą ir perjungimą į atostogų režimą. Norint pakeisti nustatytą šaldiklio arba šaldytuvo vertę, pirma reikia atšaukti ekonominį režimą. Tada galima keisti bet kurio skyriaus nustatytą vertę, kaip aprašyta ankstesniuose puslapiuose.

Atostogų režimas

Kada naudoti:

- Jei išvykstate ilgoms atostogoms ir norite ištuštinti šaldytuvo skyrių, galite naudoti šį režimą.
- Šaldytuvas sukonstruotas taip, kad šaldytuvo skyriuje atostogų režimu nesikaupytų drėgmė ir neatsirastų nemalonūs kvapas.

Kaip naudoti:

- Spauskite mygtuką „Mode“ (režimas), kol ims mirksėti atostogų režimo indikatorius (4 kartus).
- Jei mirksint atostogų režimo indikatorius, nepaspauskite mygtuko, pasigirs pyptelėjimas ir režimas bus įjungtas.
- Šiuo režimu šaldiklis ir šaldytuvas veiks tam tikra temperatūra, nustatyta valdymo grandinės.
- Suaktyvinus atostogų režimą, šaldiklio ir šaldytuvo reguliavimo indikatoriuose bus rodoma raidė „H“.

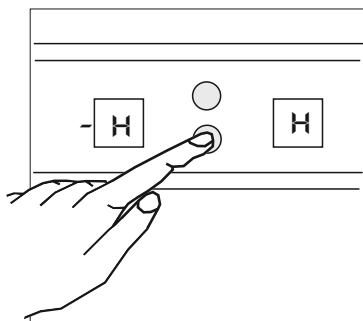

Pasirinkus atostogų režimą:

- Jei mygtuką „Mode“ (režimas) spustelėsite 1 kartą, ims mirksėti atostogų režimo indikatorius. Palaukus 5 sekundes atostogų režimas atšaukiamas, o šaldytuvas ir šaldiklis pradeda veikti pagal anksčiau nustatytas vertes.
- Dusk spustelėjus mygtuką „Mode“ (režimas) ir palaukus 5 sekundes atostogų režimas atšaukiamas ir įjungiamas ekonominis režimas.
- Kai suaktyvintas atostogų režimas, negalima atlikti jokių kitų operacijų, išskyrus atostogų režimo atšaukimą ir perjungimą į ekonominį režimą. Norint pakeisti nustatytą šaldiklio arba šaldytuvo vertę, pirma reikia atšaukti atostogų režimą. Tada galima keisti bet kurio skyriaus nustatytą vertę, kaip aprašyta ankstesniuose puslapiuose.

Įspėjimo apie praviras dureles funkcija

Jei šaldytuvo durelės praviros, įsijungia įspėjanti lemputė, palikus jas praviras ilgiau nei 2 minutes pasigirsta įspėjantis pyptelėjimas.

Įspėjimai apie temperatūros nuostatas



- Temperatūros nuostatos neištrinamos nutrūkus maitinimo tiekimui.
- Dėl efektyvumo nerekomenduojama naudoti šaldytuvo šaltesnėje nei 10°C aplinkoje.
- Indikatorių juostelės į dešinę nuo temperatūros vertę rodančių skaičių užsidega pagal temperatūrą (šaltesnė aplinka = daugiau juostelių).
- Nepereikite prie kitos nuostatos nebaigę reguliuoti ankstesnės.
- Tam, kad šaldytuvas iki galo atvėstų, jį įjungus reikia leisti jam veikti iki 24 valandų (atsižvelgiant į aplinkos temperatūrą) be pertraukos. Tuo metu dažnai nedarininkite šaldytuvo durelių ir nedėkite į jį daug maisto.
- Išjungus šaldytuvą iš maitinimo tinklo ir vėl jį įjungus arba nutrūkus maitinimo tiekimui, suaktyvinama 5 minučių delsos funkcija, skirta apsaugoti šaldytuvo kompresorių nuo pažeidimų. Šaldytuvas pradės normaliai veikti po 5 minučių.
- Šaldytuvas skirtas dirbti standartuose numatyta aplinkos temperatūros intervale, pagal informacinėje etiketėje nurodytą klimatinę klasę. Dėl vėsinimo efektyvumo nerekomenduojama naudoti šaldytuvo aplinkoje, kurioje aplinkos temperatūra neatitinka nurodyto intervalo.

Klimatinė klasė	Aplinkos temperatūra
T	nuo 16 iki 43 °C
ST	nuo 16 iki 38 °C
N	nuo 16 iki 32 °C
SN	nuo 10 iki 32 °C

Atitiktis informacija

- Tropinė klasė pagal TS EN ISO 15502 standartus reiškia aplinkos temperatūrą nuo 16°C iki 43°C.
- Prietaisas sukurtas laikantis standartų EN15502, IEC60335-1 / IEC60335-2-24, 2004/108/EB.

3 DALIS MAISTO IŠDĖSTYMAS

Šaldytuvas

- Siekiant išvengti drėgmės kaupimosi ir kvapo atsiradimo, maistą į šaldytuvą reikia dėti uždaruose induose arba uždengus iš viršaus.
- Karštą maistą ir gėrimus taip pat reikia atvėsinti kambario temperatūroje prieš dedant į šaldytuvą.
- Neatremkite maisto pakuočių ir indų į lemputę ar šaldytuvo dangtį.
- Vaisiai ir daržovės: galima dėti į vaisių ir daržovių skyrių jų nesuvyniojus.
- Toliau pateikiamos kai kurios rekomendacijos apie maisto išdėstymą ir saugojimą šaldytuve.

Maistas	Laikymo trukmė	Kur šaldytuve dėti
Vaisiai ir daržovės	1 savaitė	Vaisių ir daržovių skyriuje (nesuvyniojus)
Mėsa ir žuvis	Nuo 2 iki 3 dienų	Uždengus plastikine plėvele ir maišeliais arba mėsos dėžutėje (ant stiklinės lentynos)
Šviežias sūris	Nuo 3 iki 4 dienų	Specialioje lentynėlėje durelėse
Sviestas ir margarinas	1 savaitė	Specialioje lentynėlėje durelėse
Produktai buteliuose, pienas ir jogurtas	Iki gamintojo rekomenduojamos galiojimo datos	Specialioje lentynėlėje durelėse
Kiaušiniai	1 mėnuo	Kiaušinių lentynėlėje
Pagamintas maistas		Visos lentynos



PASTABA: bulvių, svogūnų ir česnakų šaldytuve laikyti negalima.

Šaldiklis

- Naudokite šaldytuvo šaldiklį šaldytam maistui ilgą laiką laikyti ir ledui gaminti.
- **Jei naudosite šaldytuvą maksimalia šaldymo galia:**

Naudokite „sparčiojo šaldymo“ režimą perkėlę šaldytą maistą iš viršutinio krepšio į kitus. Praėjus 24 valandoms šaldytuvus automatiškai išjungs „sparčiojo šaldymo“ režimą. Maistą, kurį norite užšaldyti, dėkite į viršutinį šaldiklio krepšį neperpildydami šaldytuvo šaldiklio. (Šaldytuvo šaldiklio talpa yra 13 kg esant 25 °C ir 7,5 kg esant 32 °C.) Tada vėl įjunkite „sparčiojo šaldymo“ režimą. Galite dėti kitą šaldytą maistą, kai anksčiau įdėtas užšąla (praėjus bent 24 valandoms po antrojo „sparčiojo šaldymo“ režimo suaktyvinimo).

- **Jei ruošiate užšaldyti apie 3 kg maisto:**

Pakanka padėti maistą atskirai nuo kito šaldyto maisto ir įjungti „sparčiojo šaldymo“ režimą. Galite dėti maistą šalia kito šaldyto maisto, kai jis sušąla (praėjus bent 24 valandoms.)

- Norėdami maksimaliai išnaudoti šaldiklio talpą, naudokite tik viršutinės ir vidurinės dalies stiklines lentynas. Apatinėje dalyje naudokite apatinį krepšį.
- Nedėkite šaldomo maisto šalia jau užšaldyto.
- Šaldykite maistą (mėsą, maltą mėsą, žuvį ir t. t.) suskirstydami jį tokiomis porcijomis, kad galėtumėte jas suvartoti per kartą.
- Kartą atitirpinę šaldytą maistą pakartotinai jo neužšaldykite. Tai gali sukelti apsinuodijimą ir kelti pavojų jūsų sveikatai.
- Nedėkite karštų patiekalų į šaldiklį prieš tai jų neatšaldę. Priešingu atveju gali sugesti anksčiau užšaldytas maistas.
- Pirkdami šaldytą maistą įsitikinkite, kad jis buvo užšaldytas tinkamomis sąlygomis, o pakuotė nesuplėšyta.
- Reikia laikytis šaldyto maisto laikymo sąlygų. Jei nėra paaiškinimų, maistą reikia suvartoti kaip galima greičiau.
- Šaldytus produktus reikia perkelti neleidžiant jiems sugesti ir kaip galima greičiau padėti į užšaldymo lentyną. Užšaldymui nenaudokite lentynėlių durelėse.
- Jei šaldyto maisto pakuotėje atsirado drėgmės ir jis turi nemalonų kvapą, maistas anksčiau galėjo būti laikomas netinkamomis sąlygomis ir sugesti. Nepirkite tokio maisto!
- Šaldyto maisto saugojimo trukmė keičiasi atsižvelgiant į aplinkos temperatūrą, durelių atidarymo ir uždarymo dažnumą, termostato nuostatas, maisto tipą ir laiką nuo maisto pirkimo iki jo padėjimo į šaldiklį. Visuomet laikykitės ant pakuotės pateikiamų instrukcijų ir niekada nelaikykite maisto ilgiau nei nurodyta.
- Ilgam nutrūkus maitinimui neatidarykite šaldiklio durelių. 25 °C aplinkos temperatūroje šaldytuvus išlaikys užšaldytą maistą apie 13 valandų, o 32 °C temperatūroje apie 10 valandų. Trukmė sumažės esant aukštesnei aplinkos temperatūrai. Ilgam nutrūkus maitinimui neužšaldykite maisto pakartotinai ir suvartokite jį kaip galima greičiau.

Kai kurios rekomendacijos apie maisto išdėstymą ir saugojimą šaldiklyje pateikiamos 128, 129 ir 130 puslapiuose.

Mėsa ir žuvis	Paruošimas	Saugojimo trukmė (mėnesiai)	Atšildymo trukmė kambario temperatūroje, valandomis
Didkepsnis	Suvynioti į foliją	6–10	1–2
Aviena	Suvynioti į foliją	6–8	1–2
Veršienos kepsnys	Suvynioti į foliją	6–10	1–2
Veršienos kubeliai	Nedideliais gabaliukais	6–10	1–2
Avienos kubeliai	Gabaliukais	4–8	2–3
Malta mėsa	Pakuotėmis, be prieskonių	1–3	2–3
Kogalviai	Gabaliukais	1–3	1–2
Bolonijos dešra / saliamis	Turi būti supakuota, net jei yra su apvalkalu		Kol atšildoma
Vištiena ir kalakutiena	Suvynioti į foliją	7–8	10–12
Žąsiena ir antiena	Suvynioti į foliją	4–8	10
Elniena, triušiena, šerniena	2,5 kg porcijomis ir kaip filė	9–12	10–12
Gėlavandenės žuvis (lašiša, karpis, šamas)	Išimti žuvis vidurius, nuskusti žvynus, nuplauti ir nusausinti, jei reikia, nupjauti uodegą ir galvą.	2	Kol visiškai atitirps
Liesna žuvis, ešerys, ota, plekšnė		4–8	Kol visiškai atitirps
Riebi žuvis (tunas, skumbrė, melsvažuvė, ančiuviai)		2–4	Kol visiškai atitirps
Moliuskai	Išvalyti, maišeliuose	4–6	Kol visiškai atitirps
Ikrai	Pakuotėje, aliuminio ar plastmasiniame inde	2–3	Kol visiškai atitirps
Sraigės	Sūdytame vandenyje, aliuminio ar plastmasiniame inde	3	Kol visiškai atitirps



Pastaba: atšildytą šaldytą maistą reikia gaminti taip pat, kaip šviežią. Jei atšildžius maistas nepagaminamas, jo NIEKADA negalima užšaldyti pakartotinai.

Vaisiai ir daržovės	Paruošimas	Saugojimo trukmė (mėnesiais)	Atšildymo trukmė kambario temperatūroje, valandomis
Kalafiorai	Pašalinkite lapus, supjaustykite žiedyną į dalis ir pamerkite į vandenį su trupučiu citrinos sulčių	10–12	Galima naudoti užšaldytus
Ankštinės pupelės	Nuplaukite ir smulkiai supjaustykite	10–13	Galima naudoti užšaldytas
Pupelės	Išlukštenkite ir nuplaukite	12	Galima naudoti užšaldytas
Grybai ir šparagai	Nuplaukite ir smulkiai supjaustykite	6–9	Galima naudoti užšaldytus
Kopūstas	Nuvalykite	6–8	2
Baklažanas	Nuplovę supjaustykite 2 cm gabaliukais	10–12	Atskirkite vienus nuo kitų
Kukurūzai	Nuvalykite ir sudėkite į pakuotę su stiebu arba burbuole	12	Galima naudoti užšaldytus
Morkos	Nuvalykite ir supjaustykite griežinėliais	12	Galima naudoti užšaldytas
Paprikos	Nupjaukite kotą, perpjaukite pusiau ir išimkite sėklalzdžius	8–10	Galima naudoti užšaldytas
Špinatai	Nuplaukite	6–9	2
Obuoliai ir kriaušės	Nulupkite ir supjaustykite	8–10	(Šaldytuve) 5
Abrikosai ir persikai	Perpjaukite pusiau ir išimkite kauliuką	4–6	(Šaldytuve) 4
Braškės ir gervuogės	Nuplaukite ir pašalinkite kotelius	8–12	2
Virti vaisiai	Pridėkite į indą 10 proc. cukraus	12	4
Slyvos, vyšnios, šerbetas	Nuplaukite ir pašalinkite kotelius	8–12	5–7

Pieno produktai, tešla		Paruošimas	Saugojimo trukmė (mėnesiais)	Saugojimo sąlygos
Supakuotas (homogenizuotas) pienas		Pakuotėje	2 - 3	Grynas pienas – pakuotėje
Sūris, išskyrus baltą		Riekelėmis	6 - 8	Laikant trumpą laiką galima palikti originalioje pakuotėje. Laikant ilgai reikia sudėti į plastmasinę pakuotę.
Sviestas, margarinas		Savo pakuotėje	6	
* Kiaušiniai	Baltymas		10 - 12	30 g jo atitinka trynį.
	Kiaušiniu mišinys (baltymas ir trynys)	Pridėti druskos ar cukraus, kad nesutirštėtų.	10	50 g jo atitinka trynį.
	Trynys	Pridėti druskos ar cukraus, kad nesutirštėtų.	8 - 10	20 g jo atitinka trynį.

Uždarame inde

(*) Negalima šaldyti su lukštais. Kiaušinio baltymą ir trynį reikia šaldyti atskirai arba gerai sumaišius.

	Saugojimo trukmė (mėnesiais)	Atšildymo trukmė kambario temperatūroje (valandomis)	Atšildymo trukmė orkaitėje (min.)
Duona	4 - 6	2 - 3	4-5 (220-225 °C)
Sausainiai	3 - 6	1 - 1,5	5-8 (190-200 °C)
Tešla	1 - 3	2 - 3	5-10 (200-225 °C)
Pyragas	1 - 1,5	3 - 4	5-8 (190-200 °C)
Sluoksniuota tešla	2 - 3	1 - 1,5	5-8 (190-200 °C)
Pica	2 - 3	2 - 4	15-20 (200 °C)

Kai kurių pagamintame maiste esančių prieskonių (anyžių, baziliko, rėžiukų, acto, prieskonių mišinių, imbiero, česnako, svogūno, garstyčių, čiobrelio, mairūno, juodųjų pipirų ir t. t.) skonis keičiasi, ilgai laikant jis sustiprėja. Todėl šaldytame maiste turi būti mažai prieskonių arba norimus prieskonius reikia dėti maistą atšildžius.

Maisto saugojimo trukmė priklauso nuo naudojamų riebalų. Tinkami riebalai yra margarinas, jautienos lajus, alyvų aliejus ir sviestas, netinkami – žemės riešutų aliejus ir kiaulių taukai.

Skystą maistą reikia užšaldyti plastmasiniuose puodeliuose, o kitokį maistą plastmasinėje plėvelėje ar maišeliuose.

4 DALIS VALYMAS IR PRIEŽIŪRA

- Prieš valydami būtinai ištraukite kištuką iš laido.

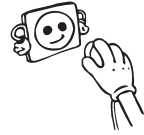

- Nevalykite šaldytuvo pildami jį vandenį.

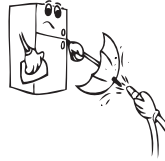

- Galite vidines ir išorines prietaiso dalis nuvalyti minkštu audeklu ar skiaute su šiltu muilinu vandeniu.

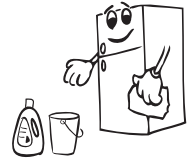

- Išimkite dalis po vieną ir nuvalykite muilinu vandeniu. Neplaukite jų indaplovėje.

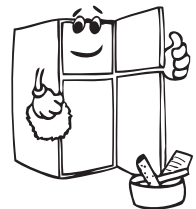

- Niekada nenaudokite valymui degių, užsiliepsnojančių ar tirpinančių medžiagų, pvz., skiediklio, benzino ar rūgšties.

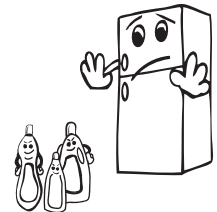

- Kartą per metus šluota nuvalykite kondensatorių (galinę prietaiso dalį), kad sutaupytumėte energijos ir padidintumėte našumą.

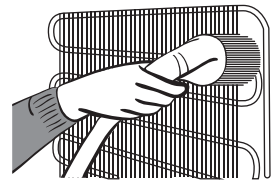

Pasirūpinkite, kad prietaisas būtų atjungtas nuo maitinimo tinklo.

Atitirpinimas

Jūsų šaldytuvas atitirpinamas automatiškai. Atitirpinimo metu susidaręs vanduo prateka vandens surinkimo čiaupu, nuteka į išgarinimo indą už šaldytuvo ir savaime išgaruoja.

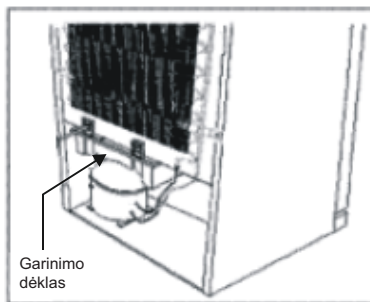

Lemputės keitimas

Norėdami pakeisti lempuotę šaldiklyje ir šaldytuve:

1. Atjunkite šaldytuvą nuo maitinimo tinklo.
2. Nuimkite dėžės dangtį atsuktuvu nustumdami jį nuo laikiklių apačioje.
3. Pakeiskite lempuotę nauja, kurios galia neturi viršyti 15 vatų.
4. Sumontuokite dangtį į vietą.
5. Vėl įkiškite kištuką į maitinimo lizdą, prieš tai palaukę 5 minutes, arba nustatykite termostatą į pradinę padėtį.

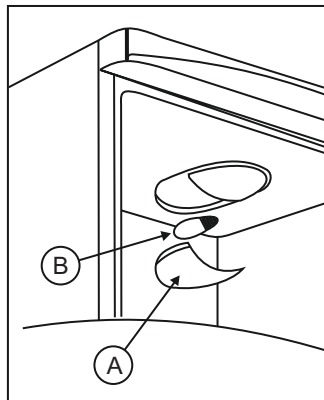

5 DALIS GABENIMAS IR PERKĖLIMAS

- Perkėlimui galima pasilikti originalią pakuotę ir putplastį (pasirinktinai).
- Tvirtinkite šaldytuvą naudodami storą pakuotę, diržus ar tvirtas virves, pakuodami perkėlimui laikykitės gabenimo instrukcijų.
- Perkeldami ar transportuodami išimkite judančias dalis (lentynas, priedus, daržovių krepšius ir t. t.) arba pritvirtinkite juos šaldytuve diržais, kad apsaugotumėte nuo sukrėtimų.
- Neškite šaldytuvą stačią.

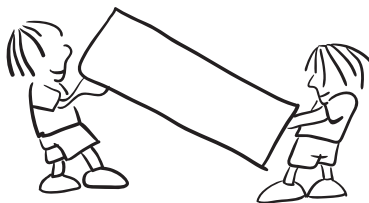

Durelių perkėlimas (kai kuriems modeliams)

Galite perkelti šaldytuvo dureles. Tuo tikslu kreipkitės į artimiausią įgaliotą techninės priežiūros punktą.

6 DALIS | PRIEŠ KREIPDAMIESI Į TECHNINĖS PAGALBOS TARNYBĄ

KLAIDOS TIPAS	KLAIDOS TIPAS	PRIEŽASTIS	KĄ DARYTI
SR	Išspėjimas apie gedimą	Yra sugedusių dalių arba sutriko šaldymo procesas	Kaip galima greičiau kreipkitės pagalbos į techninės priežiūros tarnybą.
LF	Šaldiklyje nepakankamai šalta	Šis perspėjimas bus rodomas po ilgalaikio maitinimo pertrūkio.	<ol style="list-style-type: none"> 1. Nešaldykite atitirpusių maisto produktų ir greitai juos suvartokite. 2. Nustatykite žemesnę šaldiklio temperatūrą arba įjunkite intensyvų šaldymą, kol šaldiklis atšals iki įprastos temperatūros. 3. Nedėkite šviežio maisto, kol ši triktis nedings.
LC	Šaldytuve nepakankamai šalta	Ideali šaldytuvo temperatūra yra +4 °C. Jei matote šį išspėjimą, maistas gali sugesti.	<ol style="list-style-type: none"> 1. Nustatykite žemesnę šaldytuvo temperatūrą arba įjunkite intensyvų vėsinimą, kol šaldytuvą atvės iki įprastos temperatūros. 2. Venkite dažnai darinėti dureles, kol ši triktis nedings
HC	Šaldytuve per šalta	Maistas pradės užšalti dėl per žemos temperatūros.	<ol style="list-style-type: none"> 1. Patikrinkite, ar įjungtas intensyvaus vėsinimo režimas. 2. Nustatykite šaldytuve aukštesnę temperatūrą.
LOPO	Išspėjimas apie žemą įtampą	Kai maitinimo įtampa nukrenta žemiau 170 V, prietaisas perjungiamas į budėjimo režimą.	Tai ne gedimas. Taip išvengiama kompresoriaus gedimų. Šis išspėjimas dings įtampai pakilus iki įprasto lygio.

Jeigu šaldytuvas neveikia:

- Ar nutrūko maitinimas?
- Ar kištukas tvirtai įkištas į lizdą?
- Ar sudegė lizdo, į kurį įkištas kištukas, arba pagrindinis saugiklis?
- Ar įvyko maitinimo lizdo gedimas? Norėdami tai patikrinti, prijunkite šaldytuvą prie kito maitinimo lizdo, kuris tikrai veikia.

Valdymo įspėjimai:

Jei šaldytuvo ir šaldiklio temperatūra nėra tinkamo lygio arba jei kyla problema su prietaisu, šaldytuvas įspės jus. Įspėjimų kodai rodomi šaldiklio ir šaldytuvo nuostatų ekranuose.

Jei šaldytuvas veikia triukšmingai:

Įprastas triukšmas

Traškėjimas (ledo traškėjimo) garsas:

- Girdimas automatinio atitirpinimo metu.
- Kai prietaisas šaldomas ar kaitinamas (plečiasi prietaiso medžiaga).

Trumpas traškėjimas

- Girdimas, kai termostatas įjungia ir išjungia kompresorių.

Kompresoriaus garsas

- Įprastas variklio garsas. Šis garsas rodo, kad kompresorius veikia normaliai. Kompresoriui įsijungus jis trumpą laiką gali dirbti kiek garsiau.

Burbuliavimo garsas

- Šis garsas girdimas aušinimo skysčiui tekant sistemos vamzdynu.

Tekančio vandens garsas:

- Tai normalus atitirpinimo metu į garinimo indą tekančio vandens garsas. Šis garas girdimas prietaisui atliekant atitirpinimą.

Pučiamo vandens garsas:

- Įprastas ventiliatoriaus garsas. Šis garsas girdimas dėl oro cirkuliavimo bešerkšniuose šaldytuvuose, kai sistema veikia įprastai.

Jei šaldytuvo korpuso kraštai, liečiantys durelių tarpiklį, įkaite:

- Ypač vasarą (karštu oru), kompresoriui dirbant paviršiai, liečiantys šaldytuvo tarpiklį, gali įkaisti, tai normalu.

Jei vidinėse šaldytuvo dalyse kaupiasi drėgmė:

- Ar maistas tinkamai supakuotas? Ar puodeliai gerai nusausinti, prieš dedant juos į šaldytuvą?
- Ar šaldytuvo durelės dažnai atidaromos? Atidarius dureles kambario ore esanti drėgmė patenka į šaldytuvą. Ypač jei kambaryje drėgna, kuo dažniau atidaromos durelės, tuo greičiau kaupsis drėgmė.

- Normalu, jei ant galinės sienelės atitirpymo proceso metu kaupiasi vandens lašai. (Statiniuose modeliuose.)

Jei durelės tinkamai neatsidaro ir neužsidaro:

- Ar maisto pakuotės netrukdo uždaryti durelių?
- Ar tinkami įdėti durelių skyreliai, lentynos ir stalčiai?
- Ar nesuplyšę ir nenuplėšti durelių tarpikliai?
- Ar šaldytuvas stovi ant lygių grindų?

SVARBIOS PASTABOS:



- Netikėtai nutrūkus maitinimui ar atjungus prietaisą nuo maitinimo lizdo bus suaktyvinta kompresoriaus apsaugos sistema, nes dujos aušinimo sistemoje dar nestabilizuotos. Šaldytuvas įsijungs po 5 minučių, dėl to nereikia rūpintis.
- Jei ilgai nenaudosite šaldytuvo (pvz., per vasaros atostogas), atjunkite jį nuo maitinimo tinklo. Išvalykite šaldytuvą, kaip nurodyta 4 dalyje, ir palikite dureles atidarytas, kad nesikaupytų drėgmė ir neatsirastų nemalonių kvapų.
- Jei problema nedingsta po to, kai atlikote visas anksčiau pateiktas instrukcijas, kreipkitės į artimiausią įgaliotą techninės priežiūros centrą.
- Jūsų įsigytas įrenginys skirtas naudoti namie ir gali būti naudojamas tik namie ir tik nurodytu tikslu. Jis netinkamas komerciniam ar bendram naudojimui. Jei vartotojas naudoja prietaisą nesilaikydamas šių nurodymų, mes pabrėžiame, kad gamintojas ir pardavėjas neprisiima atsakomybės dėl remonto ir gedimų garantijos laikotarpio.
- Šio prietaiso eksploatacijos trukmė, nurodyta pramonės departamento, yra 10 metų (pagrindinėms dalims, reikalingoms tinkamam prietaiso veikimui).

Energijos taupymo patarimai

1. Statykite prietaisą vėsioje gerai vėdinamoje patalpoje, kur nekrenta tiesioginiai saulės spinduliai ir arti nėra šilumos šaltinių (radiatorių, viryklių ir pan.). Priešingu atveju naudokite izoliacinę plokštę.
2. Leiskite maistui ir gėrimams atvėsti išėmę iš prietaiso.
3. Atšildydami užšaldytą maistą, padėkite jį į šaldytuvo skyrių. Žema užšaldyto maisto temperatūra padės atvėsinti šaldytuvo skyrių maistui atšylant. Taip taupoma energija. Jei šaldytas maistas išimamas, energija prarandama.
4. Dedant į prietaisą gėrimai ir skystas maistas turi būti uždengtas. Priešingu atveju didėja drėgmė prietaise ir darbinė trukmė ilgėja. Uždengus gėrimus ir skystą maistą taip pat išlieka geresnis skonis ir nesklinda kvapai.
5. Dėdami maistą ir gėrimus, prietaiso dureles atidarykite kuo trumpiau.
6. Neatidarykite prietaiso skyrelių, kuriuose temperatūra yra kitokia (gruždintuvės, aušintuvo ir pan.).
7. Durelių tarpiklis turi būti švarus ir lankstus. Jei tarpiklis nusidėvėjo, jį pakeiskite.
8. Retkarčiais nuvalykite prietaiso galinę dalį, nusiurbdami siurbliu arba dažymo šepetėliu, kad prietaisas nepradėtų naudoti daugiau energijos.

7 DALIS PRIETAISO DALYS IR SKYRIAI

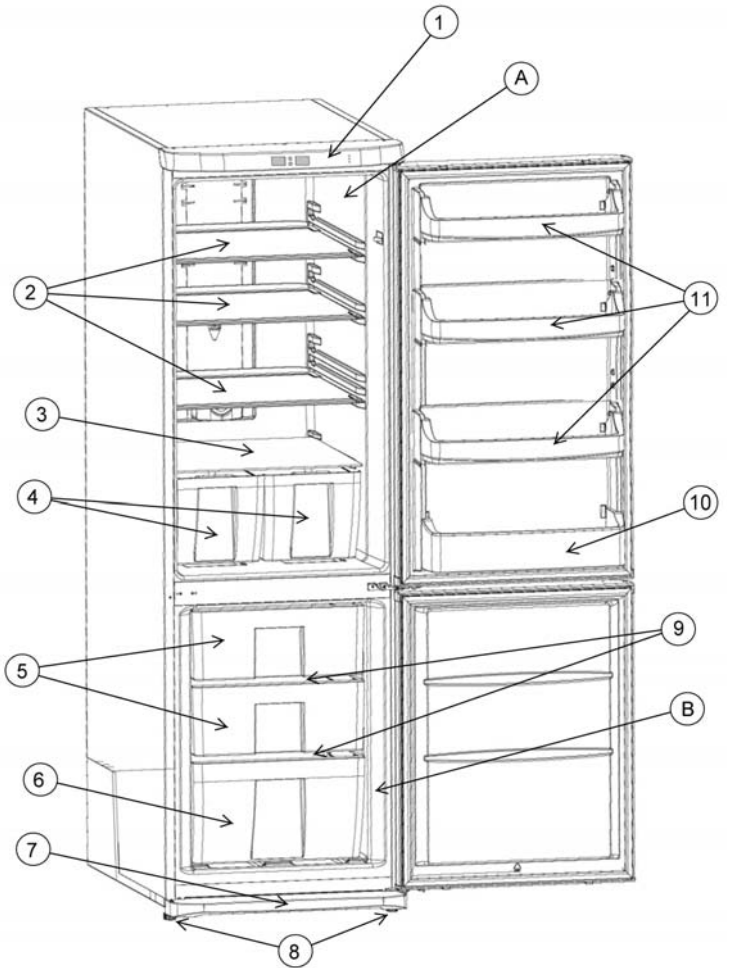

A) Šaldytuvas

B) Šaldiklis

1) Korpuso skydelis

2) Stiklinė šaldytuvo lentyna

3) Stiklinė lentyna virš skyriaus
vaisiams ir daržovėms

4) Skyrius vaisiams ir daržovėms

5) Vidurinis krepšys

6) Apatinis krepšys

7) Slenkstis

8) Reguliuojamos kojelės

9) Stiklinė šaldiklio lentyna

10) Butelių laikiklis

11) Lentyna minkštam sūriui

Ši iliustracija pateikiama tik informacijai apie įrenginio dalis ir priedus.
Dalys gali skirtis, atsižvelgiant į įrenginio modelį.

Saturs

PIRMS LEDUSSKAPJA LIETOŠANAS	138
Informācija par nesasaldēšanas tehnoloģiju	138
Drošības informācija	138
Informācija par atbrīvošanos no ierīces (mājsaimniecībām)	139
Drošības brīdinājumi	140
Ledusskapja uzstādīšana un lietošana	141
Pirms sākt lietot ledusskapi	141
LIETOŠANAS INFORMĀCIJA.....	142
Ledusskapja lietošana	142
MODE (REŽĪMA) poga	142
SET (IESTATĪŠANAS) poga	142
Saldētavas temperatūras iestatīšana un Ātras saldēšanas režīma ieslēgšana	143
Kamēr SF režīms ir izvēlēts	143
Ledusskapja temperatūras iestatīšana un Ātras atdzesēšanas režīma ieslēgšana ..	144
Kamēr SC režīms ir izvēlēts	145
Taupības režīms	146
Brīvdienu režīms	146
Neaizvērtu durvju brīdinājuma signāla funkcija	147
Brīdinājumi par temperatūras iestatījumiem	147
PĀRTIKAS PRODUKTU IZVIETOŠANA.....	148
Ledusskapis	148
Saldētava	149
TĪRĪŠANA UN APKOPE	153
Atkausēšana	154
Spuldziņu nomaiņa	154
PĀRVADĀŠANA UN ATKĀRTOTA NOVIETOŠANA	154
Durvju atvēruma maiņa	154
PIRMS ZVANĪT APKALPES DIENESTAM	155
Padomi elektroenerģijas taupīšanai	157
IERĪCES SASTĀVDAĻAS UN NODALĪJUMI.....	158

1. DAĻA PIRMS LEDUSSKAPJA LIETOŠANAS

Informācija par nesasaldēšanas tehnoloģiju

Nesasaldēšanas ledusskapji atšķiras no citiem statiskiem ledusskapjiem pēc to darbības principa.

Parastos ledusskapjos mitrums, kas rodas ledusskapī, virinot tā durvis, un mitrums no produktiem rada sasaldēšanu saldētava. Lai atkausētu apsardzību un ledu saldētavā, jums ik pa laikam jāizslēdz ledusskapis, jāievieto pārtika, ko paredzēts uzglabāt saldētā veidā, atsevišķā saldējamā kamerā un jāizņem saldētāvā uzkrāties ledus.

Situācija ir pilnīgi savādāka nesasaldēšanas ledusskapjos. Ventilators iepūš sausu un aukstu gaisu ledusskapī un saldētavā vienveidīgi un vienmērīgi no vairākām vietām. Auksts gaiss izdalās vienveidīgi un vienmērīgi starp plauktiem, atdzēsē visus produktus vienādi un vienmērīgi, tādējādi novēršot mitruma rašanos un sasaldēšanu.

Tādēļ jūs nesasaldēšanas ledusskapis atvieglo tā lietošanu, turklāt tam ir liela ietilpība un elegants dizains.

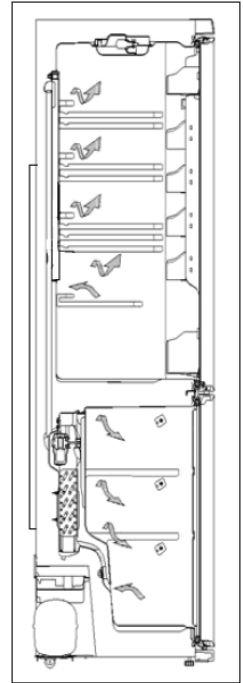

Drošības informācija

- Nesot un novietojot ledusskapī, nesabojājiet aukstās gāzes ķēdi.
- Ja jūs vecajam ledusskapim ir aizslēgts, salauziet vai noņemiet to pirms ledusskapja izmešanas, jo bērni var nejauši iesprūst ledusskapī un rasties kāds negadījums.
- Veci ledusskapji satur saldētavas satur izolējošu materiālu un dzesēšanas šķidrums ar CFC. Tādēļ parūpējieties un nenodarīet kaitējumu videi, likvidējot veco ledusskapī.

SVARĪGAS PIEZĪMES:



- Ja jūs ierīcē kā dzesējošais šķidrums tiek izmantots R600 (jūs to varat uzziņāt no dzesēšanas šķidrums etiķetes), jums jābūt piesardzīgam transportēšanas un uzstādīšanas laikā, lai nesabojātu ierīces dzesēšanas elementu bojājumus. Kaut arī R600a ir videi draudzīga un dabīga gāze, tā kā tā ir uzliesmojoša, ja rodas noplūde dzesēšanas elementu bojājuma dēļ, pārvietojiet ledusskapī prom no atklātas liesmas vai karstuma avotiem un dažas minūtes vēdiniet istabu, kur atrodas ierīce.
- Pirms ierīces uzstādīšanas un izmantošanas, lūdzu, rūpīgi izlasiet lietošanas instrukciju. *Mūsu uzņēmums nav atbildīgs par bojājumiem, kas radušies nepareizas lietošanas dēļ.*
- Ievērojiet norādījumus attiecībā uz ierīci un lietošanas instrukciju un glabājiet šo lietošanas instrukciju drošā vietā, lai spētu atrisināt kādas radušās problēmas nākotnē.

- Šī ierīce ražota lietošanai mājāsaimniecībās un to drīkst lietot tikai mājās un tikai tai paredzētajiem mērķiem. Tā nav piemērota komerciālai lietošanai vai koplietošanai. Šāda veida lietošanas dēļ ierīces garantija tiks atcelta un mūsu uzņēmums nebūs atbildīgs par iespējamajiem zaudējumiem.
- Šī ierīce ražota lietošanai mājāsaimniecībās, un tā piemērota tikai produktu atdzesēšanai/uzglabāšanai. Tā nav piemērota komerciālai lietošanai vai koplietošanai un/vai vielu, kas nav pārtika, uzglabāšanai. Mūsu uzņēmums nav atbildīgs par iespējamajiem zaudējumiem, kas radušies šāda veida lietošanas dēļ.

Informācija par atbrīvošanos no ierīces (mājāsaimniecībām)

1. Eiropas Savienībā

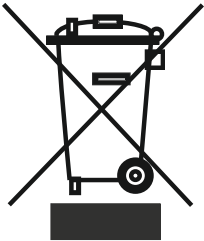

Uzmanību:

Jūsu ierīce ir apzīmēta ar šo simbolu. Tas nozīmē, ka nokalpojošās elektriskās un elektroniskās ierīces nedrīkst sajaukt ar vispārējiem mājāsaimniecības atkritumiem. Šīm ierīcēm ir īpaša atkritumu savākšanas sistēma.

Uzmanību: ja vēlaties atbrīvoties no šīs ierīces, lūdzu, neizmantojiet parasto atkritumu tvertni! No nokalpojošām elektriskām un elektroniskām ierīcēm jāatbrīvojas atsevišķi un saskaņā ar likumdošana, kas pieprasa piemērotu nokalpojošo elektronisko un elektrisko ierīču apstrādi, pārstrādi un otrreizēju pārstrādi.

Pēc dalībvalstu pieņemšanas privātās mājāsaimniecības ES valstīs var nodot savas nokalpojošās elektriskās un elektroniskās ierīces speciālos savākšanas punktos bez maksas*; dažās valstīs* arī jūsu vietējais tirgotājs var paņemt atpakaļ vecās ierīces bez maskas, pērkot līdzīgu jaunu ierīci.

*) Lūdzu, sazinieties ar savu vietējo varas iestādi sīkākai informācijai.

Ja jūsu nokalpojušajām elektriskajām vai elektroniskajām ierīcēm ir baterijas vai akumulatori, lūdzu, atbrīvojieties no tiem atsevišķi jau pirms tam saskaņā ar vietējiem likumiem.

Atbrīvojieties no šīs ierīces pareizi, jūs palīdzēsiet nodrošināt to, ka atkritumi tiek pareizi apstrādāti, pārstrādāti un otrreizēji pārstrādāti, un tādējādi novērsīsiet iespējamo negatīvo ietekmi uz vidi un cilvēku veselību, kas varētu rasties no nepareizas atbrīvošanās no atkritumiem.

2. Cītās valstīs ārpus Eiropas Savienības

Ja vēlaties atbrīvoties no ierīces, lūdzu, sazinieties ar savām vietējām varas iestādēm un uzziniet pareizo atbrīvošanās no atkritumiem metodi.

Šveicei: nokalpojušās elektriskās vai elektroniskās ierīces var atdot bez maksas tirgotājam, pat tad, ja neiegādājaties jaunu ierīci. Papildu atkritumu savākšanas vietas ir norādītas mājas lapās www.swico.ch vai www.sens.ch.

Drošības brīdinājumi



Brīdinājums: lietojiet tikai ražotāja ieteiktās mehāniskās ierīces vai citus līdzekļus, lai paātrinātu atkausēšanas procesu. Neizmantojiet elektriskās ierīces ledusskapja produktu uzglabāšanas nodalījumos, ja vien tās nav ražotāja ieteiktās ierīces. Neaizsprostojiet ventilācijas atveres ierīcē vai iebūvētajā ietaisē. Nebojājiēt dzesēšanas ķēdi.

- Lūdzu, neizmantojiet plaša pielietojuma kontaktligzdu vai pagarinātāju.
- Lūdzu, neievietojiet kontaktligzdā kontaktdakšu, kuras vads ir bojāts, iepļisījis vai nodils.
- Lūdzu, neraujiet, nelociet un nebojājiēt vadu.



- Šī ierīce izstrādāta izmantošanai pieaugušajiem; lūdzu, neļaujiet bērniem spēlēties ar ierīci un karāties ledusskapja durvīs.
- Nekad neizraujiet kontaktdakšu no kontaktligzdas ar slapjām rokām, lai neradītu elektriskās strāvas triecienu!
- Lūdzu, nekādā gadījumā neievietojiet skābus dzērienus stikla pudelēs un bundžās saldētavā. Pudeles un bundžas var pārplīst.
- Neievietojiet ledusskapī uzliesmojošus un ugunsnedrošus materiālus savas drošības nolūkā. Novietojiet dzērienus ar augstu alkohola saturu ledusskapī ar cieši aizskrūvētiem korķiem un vertikālā stāvoklī.
- Izvairieties no saskares ar ledu, ņemot to laukā no saldētavas; ledus var radīt apdegumus un/vai savainojumus.
- Nekad neaiztieciat saldētu ēdienu ar kailām rokām! Neēdiet saldējumu un nelietojiet ledus gabaliņus uzreiz pēc izņemšanas no saldētavas!
- Lūdzu, nesasaldējiēt atkārtoti atkausētu pārtiku. Tas var radīt briesmas jūsu veselībai, jo var rasties tādas problēmas kā saindēšanās ar pārtiku.
- Lūdzu, nepārklājiēt ledusskapi un/vai tā virspusi ar drānu, galdautu u.c. Tas negatīvi ietekmēs ledusskapja veiktspēju.
- Nostipriniet piederumus ledusskapja iekšpusē, lai novērstu to sabojāšanu pārvietošanas laikā.
- Šo ierīci nav paredzēts lietot personām (tostarp bērniem) ar ierobežotām fiziskām, maņu vai garīgām spējām vai bez pieredzes un zināšanām, ja vien viņi neatrodas citas, par viņu drošību atbildīgas personas uzraudzībā vai arī šī persona viņus apmāca, kā lieto šo ierīci. Bērni jāuzmana, lai pārlicinātos, ka viņi nespēlējas ar ledusskapi.
- Ja barošanas vads ir bojāts, ražotājam vai servisa pārstāvim, vai līdzvērtīgi kvalificētai personai tas jānomaina, lai novērstu risku.

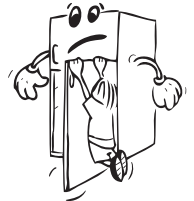

Ledusskapja uzstādīšana un lietošana

- Ledusskapja jauda ir 220-240 V un 50 Hz.
- Īpaši iezemēta kontaktdakša ir pievienota ledusskapja vadam. Šī kontaktdakša jāiesprauž īpaši iezemētā 16 ampēru kontaktlīgzdā. Ja jūsu mājā nav šādas kontaktlīgzdas, lūdziet to uzstādīt sertificētam elektriķim.
- Mūsu uzņēmums neuzņemsies atbildību par bojājumiem, kas radušies ledusskapja lietošanas bez iezemējuma dēļ.
- Novietojiet ledusskapi piemērotā vietā tā, lai tas neatrastos tiešā saules gaismā.
- Tam jāatrodas vismaz 50 cm no karstuma avotiem, piemēram, plīts, cepeškrāsns, radiatoriem un krāsns, un vismaz 5 cm no elektriskās cepeškrāsns.
- Ledusskapi nedrīkst izmantot laukā, un tas nedrīkst atrasties lietū.
- Ja ledusskapis tiek novietots blakus saldētavai, nepieciešams atstāt vismaz 2 cm starp abām ierīcēm, lai novērstu kondensāta rašanos uz ārējām virsmām.
- Lūdzu, nenovietojiet smagus priekšmetus uz ledusskapja, un novietojiet ledusskapi piemērotā vietā tā, lai virs ledusskapja būtu brīvi vismaz 15 cm.
- Ja novietosiet ledusskapi blakus virtuves skapīšiem, tad starp tiem jābūt vismaz 2 cm lielai atstarpei.
- Lai novērstu kondensatora (melns ar dzesētājrībām, ledusskapja aizmugurē) saskari ar sienu, novietojiet vietā plastmasas attāluma mērītāju, pagriežot pa 90°.
- Lai nodrošinātu vienmērīgu ledusskapja darbību bez vibrācijām, regulējamās priekšējās kājiņas jāneregulē piemērotajā augstumā un jānolīdzsvaro abas ledusskapja malas. To var panākt, pagriežot regulējamās kājiņas pulksteņrādītāja kustības virzienā (vai pretēji pulksteņrādītāja kustības virzienam). Tas jā dara pirms pārtikas produktu ievietošanas ledusskapī.
- Pirms ledusskapja izmantošanas noslaukiet visas tā daļas ar siltu ūdeni, kam pievienota tējkarote sodas, tad noskalojiet ar tīru ūdeni un nosusiniet. Pēc tīrīšanas ielieciet visas sastāvdaļas atpakaļ.

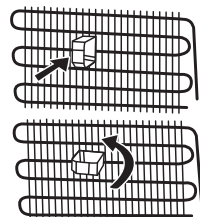

Pirms sākt lietot ledusskapi

- Pirmās lietošanas laikā vai lai nodrošinātu ledusskapja efektīvu darbību pēc transportēšanas, ļaujiet ledusskapim vienkārši pastāvēt 3 stundas (vertikālā stāvoklī), tad iespraudiet kontaktdakšu kontaktlīgzdā. Pretējā gadījumā jūs varat sabojāt kompresoru.
- Pirmās lietošanas laikā var sajust specifisku smaržu. Šī smarža pazudīs, tiklīdz ledusskapis sāks dzesēt.

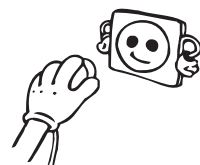

2. DAĻA LIETOŠANAS INFORMĀCIJA

Ledusskapja lietošana



Kad ierīce tiek pieslēgta sienas kontaktligzdai, sākotnējā saldētavas un ledusskapja temperatūra būs $-18\text{ }^{\circ}\text{C}$ un $+5\text{ }^{\circ}\text{C}$.

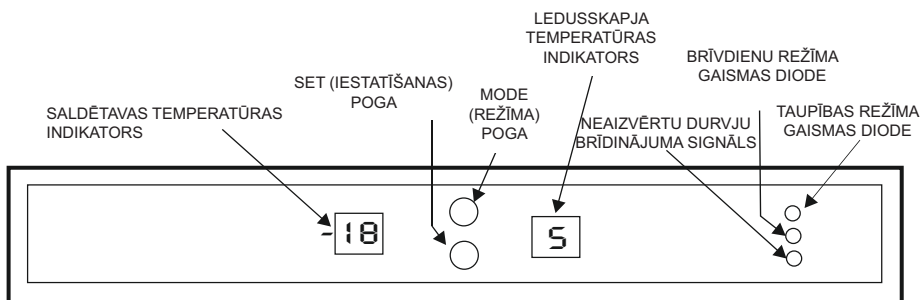

MODE (REŽĪMA) poga

Mode (režīma) pogu izmanto, lai pārlēgtos starp saldētavas indikatoru, ledusskapja indikatoru, taupības režīma gaismas diodi un brīvdienu režīma gaismas diodi.

- 1 klikšķis rada saldētavas indikatora mirgošanu.

Iestatīto vērtību tagad var nomainīt.

- 2 klikšķi rada ledusskapja indikatora mirgošanu.

Iestatīto vērtību tagad var nomainīt.

- 3 klikšķi rada taupības režīma gaismas diodes mirgošanu.
- 4 klikšķi rada brīvdienu režīma gaismas diodes mirgošanu.

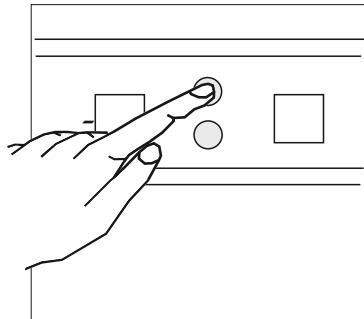

SET (IESTATĪŠANAS) poga

Saldētavas vai ledusskapja temperatūru var iestatīt tad, kad izvēlēts attiecīgais nodalījums ar Mode (režīma) pogu.

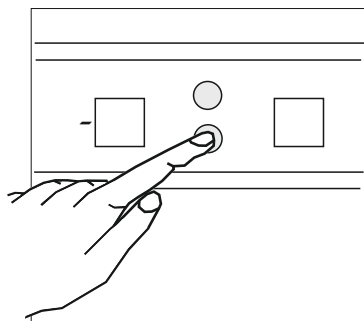

Saldētavas temperatūras iestatīšana un Ātrās saldēšanas režīma ieslēgšana

- Saldētavas iestatīšanas indikatorā redzamā sākuma temperatūra ir -18°C .
- Nospiediet vienreiz režīma pogu.
- Nospiežot šo pogu, pašreizējā iestatītā temperatūra saldētavas indikatorā sāks mirgot.
- Nospiežot iestatīšanas pogu, kamēr indikators mirgo, saldētavas temperatūra mainās uz zemāku temperatūru.
(-16°C , -17°C , -18°C , -19°C , -20°C , -21°C , -22°C , -23°C , -24°C)

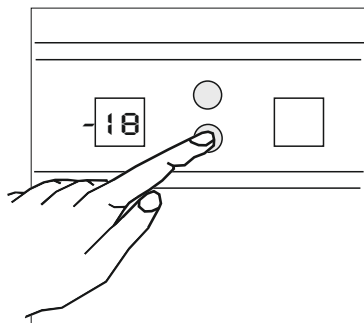

- Kad sasniegta vēlamā temperatūra, nogaidiet 5 sekundes un norādītā temperatūra aktivizēsies un jūsu ledusskapis sāks darboties pēc šādas temperatūras.
- Ja turpināt spiest saldētavas pogu, kad redzami -24°C (maksimāli zemākā temperatūra) saldētavas grafiskās joslas indikatorā, sāks mirgot burti „SF”.
- Ja turpināt spiest pogu, kad mirgo SF, tad temperatūras rādījums sāksies no -16°C .
- Kamēr mirgo SF un jūs nogaidāt 5 sekundes, nespiežot nevienu pogu, SF burti beigs mirgot un ātrās saldēšanas režīms tiks aktivizēts.

Kamēr SF režīms ir izvēlēts

- Nospiežot vienreiz režīma pogu un nogaidot 5 sekundes, ātrās saldēšanas režīms tiks atcelts un saldētava sāks darboties pēc iepriekš iestatītās temperatūras.
- Nospiežot vienreiz režīma pogu un pēc tam uzspiežot iestatīto temperatūru, kamēr indikators mirgo, iestatīto temperatūru var mainīt; kad vēlamā temperatūra ir iestatīta un esat nogaidījis 5 sekundes, saldētava sāks darboties pēc šīs temperatūras.
- Nospiežot režīma pogu divreiz, ledusskapja indikators sāks mirgot. Ledusskapja iestatīto temperatūru var mainīt.
- Nospiežot režīma pogu 3 reizes taupības režīma gaismas diode sāks mirgot. Nogaidot 5 sekundes, ātrās saldēšanas režīms tiks atcelts un taupības režīms tiks aktivizēts.
- Nospiežot režīma pogu 4 reizes, brīvdienu režīma gaismas diode sāks mirgot. Nogaidot 5 sekundes, ātrās saldēšanas režīms tiks atcelts un brīvdienu režīms tiks aktivizēts.

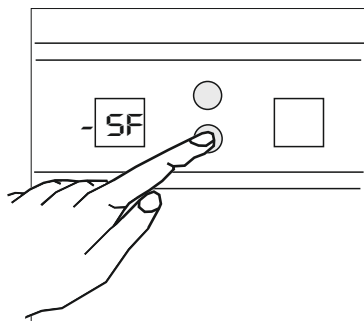

Ieteicamie saldētavas temperatūras iestatījumi

Kad iestatīt?	Iekšējā temp.
Uzglabājot nelielu pārtikas produktu daudzumu	-16°C, -17°C
Parastos apstākļos	-18°C, -19°C, -20°C, -21°C,
Uzglabājot lielu pārtikas produktu daudzumu	-22°C, -23°C, -24°C
<ul style="list-style-type: none">Lai sasaldētu daudz pārtikasLai sasaldētu gatavu pārtikuLai ātri sasaldētu pārtikuLai ilgstoši uzglabātu sezonālus pārtikas produktus	ĀTRAS SALDĒŠANAS REŽĪMS



Piezīme: „ātrās saldēšanas” režīms tiks atcelts automātiski pēc 24 stundām vai kad saldētavas sensora temperatūra būs zem -32°C.

Ledusskapja temperatūras iestatīšana un Ātras atdzesēšanas režīma ieslēgšana

- Saldētavas iestatīšanas indikatorā redzamā sākuma temperatūra ir +5°C.
- Nospiediet divreiz režīma pogu.
- Nospiežot šo pogu, pašreizējā iestatītā temperatūra ledusskapja indikatorā sāks mirgot.
- Nospiežot iestatīšanas pogu, kamēr indikators mirgo, ledusskapja temperatūra mainās uz zemāku temperatūru.
(+8°C, +7°C, +6°C, +5°C, +4°C, +3°C, +2°C)
- Kad sasniegta vēlamā temperatūra, nogaidiet 5 sekundes un norādītā temperatūra aktivizēsies un jūsu ledusskapis sāks darboties pēc šādas temperatūras.
- Ja turpināt spiest ledusskapja pogu, kad redzami +2°C (maksimāli zemākā temperatūra) saldētavas grafiskās joslas indikatorā, sāks mirgot burti „SC”.
- Ja turpināt spiest pogu, kad mirgo SC, tad temperatūras rādījums sāksies no -+8°C.
- Kamēr mirgo SC un jūs nogaidāt 5 sekundes, nespiežot nevienu pogu, SC burti beigs mirgot un ātrās atdzesēšanas režīms tiks aktivizēts. (Ātras atdzesēšanas režīms ir raksturots turpmākajās lappusēs)

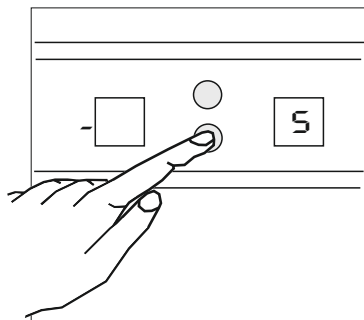

Kamēr SC režīms ir izvēlēts

- Nospiežot režīma pogu vienreiz, saldētavas indikators sāk mirgot. Saldētavas iestatīto temperatūru var mainīt.
- Nospiežot vienreiz režīma pogu un nogaidot 5 sekundes, ātrās atdzesēšanas režīms tiks atcelts un ledusskapis sāks darboties pēc iepriekš iestatītās temperatūras.
- Nospiežot divreiz režīma pogu un pēc tam uzspiežot iestatīto temperatūru, kamēr indikators mirgo, iestatīto temperatūru var mainīt; kad vēlamā temperatūra ir iestatīta un esat nogaidījis 5 sekundes, ledusskapis sāks darboties pēc šīs temperatūras.
- Nospiežot režīma pogu 3 reizes taupības režīma gaismas diode sāk mirgot. Nogaidot 5 sekundes, ātras atdzesēšanas režīms tiks atcelts un taupības režīms tiks aktivizēts.
- Nospiežot režīma pogu 4 reizes, brīvdienu režīma gaismas diode sāk mirgot. Nogaidot 5 sekundes, ātras atdzesēšanas režīms tiks atcelts un brīvdienu režīms tiks aktivizēts.

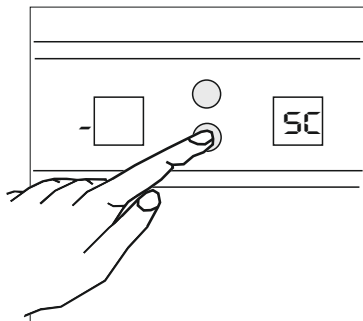

Ieteicamie ledusskapja temperatūras iestatījumi

Kad iestatīt?	Iekšējā temp.
Uzglabājot nelielu pārtikas produktu daudzumu	+8°C, +7°C
Parastos apstākļos	+6°C, +5°C, +4°C,
Uzglabājot lielu pārtikas produktu daudzumu	+3°C, +2°C
<ul style="list-style-type: none">• Atdzesēt gatavus pārtikas produktus pirms to lietošanas• Atdzesēt un uzglabāt lielu pārtikas daudzumu• Ātri atdzesēt dzērienus	ĀTRAS ATDZESĒŠANAS REŽĪMS



Piezīme: „ātras dzesēšanas” režīms tiks izslēgts vēlākais pēc **8 stundām** vai kad ledusskapja sensora temperatūra ir sasniegusi izslēgšanās temperatūru. Šī ilguma ierobežošanas iemesls ir pārtikas produktu sasaldēšanas risks, kas var rasties „ātras atdzesēšanas” režīma spēcīgas atdzesēšanas gadījumā. Ja ledusskapī ievietotie dzērieni ir ļoti karsti, tie var nesasniegt vēlamo vēsumu pēc režīma izslēgšanās. Šādā gadījumā režīmu var aktivizēt atkārtoti.

Taupības režīms

Saldētava un ledusskapis darbojas pēc taupības nosacījumiem, kas noteikti vadības ķēdē.

Kad izmantot?

- Kad vēlaties, lai ledusskapis darbojas taupības režīmā.

Kā izmantot?

- Nospiediet režīma pogu līdz taupības režīma gaismas diode iedegas (3 reizes).
- Ja neviena poga netiek piespiesta, kamēr mirgo taupības režīma gaismas diode, atskanēs skaņas signāls un režīms tiks aktivizēts.
- Šī režīma laikā saldētava un ledusskapis darbosies īpašā temperatūrā, kas iestatīta vadības ķēdē.
- Kamēr taupības režīms ir aktīvs, burti „Ec” būs redzami gan saldētavas, gan ledusskapja indikatorā.

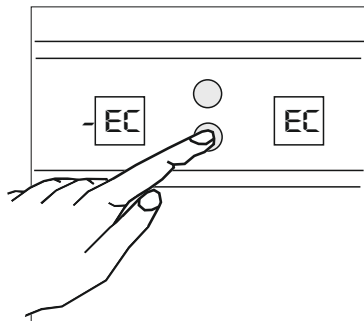

Kamēr taupības režīms ir izvēlēts

- Nospiežot režīma pogu 1 reizes taupības režīma gaismas diode sāk mirgot. Ja nogaidīsiet 5 sekundes, taupības režīms tiks atcelts un ledusskapis un saldētava sāks darboties pēc iepriekš iestatītām temperatūrām.
- Ja netiek nospiesta neviena poga un nogaidāt 5 sekundes, taupības režīms tiks atcelts un brīvdienu režīms tiks aktivizēts.
- Kamēr taupības režīms ir aktīvs, nevar veikt nevienu darbību, izņemot taupības režīma atcelšanu un pāreju uz brīvdienu režīmu. Lai mainītu saldētavas vai ledusskapja iestatīto temperatūru, vispirms jāatceļ taupības režīms. Pēc tam iestatītās temperatūras var mainīt, kā norādīts iepriekšējās lappusēs.

Brīvdienu režīms

Kad izmantot?

- Ja nebūsiat mājās ilgāku laiku un vēlaties iztukšot ledusskapi, varat izmantot šo režīmu.
- Jūsu ledusskapis ir izstrādāts tā, lai tiktu novērsta mitruma un smaku rašanās ledusskapī, kad aktivizēts brīvdienu režīms.

Kā izmantot?

- Nospiediet režīma pogu līdz brīvdienu režīma gaismas diode iedegas (4 reizes).
- Ja neviena poga netiek piespiesta, kamēr mirgo brīvdienu režīma gaismas diode, atskanēs skaņas signāls un režīms tiks aktivizēts.
- Šī režīma laikā saldētava un ledusskapis darbosies īpašā temperatūrā, kas iestatīta vadības ķēdē.
- Kad brīvdienu režīms ir aktivizēts, burts „H” būs redzams saldētavas un ledusskapja iestatīšanas indikatorā.

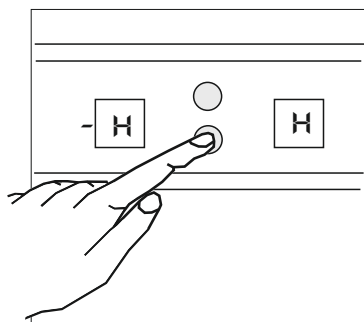

Kamēr brīvdienu režīms ir izvēlēts

- Nospiežot režīma pogu 1 reizes, brīvdienu režīma gaismas diode sāk mirgot. Ja nogaidīsiet 5 sekundes, brīvdienu režīms tiks atcelts un ledusskapis un saldētava sāks darboties pēc iepriekš iestatītām temperatūrām.
- Ja netiek nospiesta neviena poga un nogaidāt 5 sekundes, brīvdienu režīms tiks atcelts un taupības režīms tiks aktivizēts.
- Kamēr brīvdienu režīms ir aktīvs, nevar veikt nevienu darbību, izņemot brīvdienu režīma atcelšanu un pāreju uz taupības režīmu. Lai mainītu saldētavas vai ledusskapja iestatīto temperatūru, vispirms jāatceļ brīvdienu režīms. Pēc tam iestatītās temperatūras var mainīt, kā norādīts iepriekšējās lappusēs.

Neaizvērtu durvju brīdinājuma signāla funkcija

Kad ledusskapja durvis tiek atvērtas, iedegas brīdinājuma gaisma, un ja tās tiek atstātas atvērtas ilgāk par 2 minūtēm, būs dzirdams brīdinājuma skaņas signāls.

Brīdinājumi par temperatūras iestatījumiem



- Jūsu temperatūru iestatījumi nepazudīs elektropadeves pārrāvuma gadījumā.
- Nav ieteicams izmantot ledusskapi, ja istabas temperatūra ir zem 10°C.
- Indikatora joslas ciparu labajā pusē norāda temperatūru (aukstāka istabas temperatūra = vairāk joslu).
- Neveiciet citus iestatījumus, pirms nav pabeigts konkrētais iestatījums.
- Ledusskapis jādarbina līdz 24 stundām (atkarībā no istabas temperatūras) bez pārtraukuma pēc pievienošanas elektrotīklam, lai tas pilnībā atdzistu. Šajā laikā bieži neviriniet ledusskapja durvis un neievietojiet daudz pārtikas produktu ledusskapī.
- 5 minūšu aizkaves funkcija paredzēta, lai novērstu ledusskapja kompresora bojājumus, kad izraujat kontaktdakšu no kontaktligzdas un pēc tam atkal to iespraužat kontaktligzdā vai elektropadeves pārrāvuma gadījumā. Ledusskapis sāks atkal darboties normāli pēc 5 minūtēm.
- Ledusskapis ir izstrādāts tā, lai darbotos istabas temperatūras intervālos, kas norādīti standartos, saskaņā ar klimata klasi, kas norādīta informācijas uzlīmē. Nav ieteicams lietot ledusskapī tādā istabas temperatūrā, kas pārsniedz noteiktos temperatūras intervālus.

Klimata klase	Istabas temperatūra
T	no 16 līdz 43 °C
ST	no 16 līdz 38 °C
N	no 16 līdz 32 °C
SN	no 10 līdz 32 °C

Atbilstības informācija

- Tropiskā klase ir noteikta istabas temperatūrām no 16°C līdz 43°C saskaņā ar TS EN ISO 15502 standartiem.
- Ierīce izstrādāta saskaņā ar EN15502, IEC60335-1 / IEC60335-2-24, 2004/108/EC standartiem.

3. DAĻA PĀRTIKAS PRODUKTU IZVIETOŠANA

Ledusskapis

- Lai novērstu mitruma un smaku rašanos, pārtikas produkti jāievieto ledusskapī slēgtos traukos vai ar nosegtu augšpusi.
- Karsta pārtika un dzērieni jāatdzesē istabas temperatūrā pirms ievietošanas ledusskapī.
- Lūdzu, neatbalstiet iepakotus pārtikas produktus un traukus pret lampiņu un ledusskapja sienām.
- Augļi un dārzeņi: var pa tiešo ievietot augļu/dārzeņu nodalījumā, neietinot tos.
- Tālāk sniegti daži norādījumi par pārtikas produktu ievietošanu un uzglabāšanu ledusskapī.

Pārtika	Uzglabāšanas laiks	Kur novietot ledusskapī
Augļi un dārzeņi:	1 nedēļa	Augļu/dārzeņu nodalījumā (neietinot tos)
Gaļa un zivis	2 līdz 3 dienas	Ietītas pārtikas plēvē vai ieliktas plastmasas maisiņos vai gaļas kastē (stikla plauktā)
Svaigs siers	3 līdz 4 dienas	Speciālā durvju plauktā
Sviests un margarīns	1 nedēļa	Speciālā durvju plauktā
Produkti pudelēs, piens un jogurts	Līdz ražotāja ieteiktajam derīguma termiņam	Speciālā durvju plauktā
Olas	1 mēnesis	Olu plauktā
Sagatavots ēdiens		Visos plauktos



PIEZĪME: kartupeļus, sīpolus un ķiplokus nedrīkst uzglabāt ledusskapī.

Saldētava

- Lūdzu, izmantojiet saldētavu sasaldētu produktu uzglabāšanai ilgu laiku un ledus izveidošanai.

- **Ja izmantosiet ledusskapi ar maksimālo sasaldēšanas spēju:**

Izmantojiet „Ātrās saldēšanas” režīmu pēc tam, kad pārvietojat saldētus produktus no augšējā groza uz citiem groziem. Pēc 24 stundām ledusskapis automātiski izslēgs „Ātrās saldēšanas” režīmu. Novietojiet pārtikas produktus, ko vēlaties sasaldēt, saldētavas augšējā grozā, nepārsniedzot ledusskapja sasaldēšanas spēju. (Ledusskapja sasaldēšanas spēja ir 13 kg pie 25°C un 7,5 kg pie 32°C). Tad atkal ieslēdziet „Ātrās saldēšanas” režīmu. Jūs varat novietot pārtikas produktus blakus citai sasaldētai pārtikai, kad tie ir sasaldēti (vismaz 24 stundas pēc otrreizējas "Ātrās saldēšanas" režīma aktivizēšanas).

- **Ja sasaldēsiet apmēram 3 kg pārtikas:**

Pietiek, ja novietojies pārtikas produktus atsevišķi no sasaldētās pārtikas un tad ieslēgsiet „Ātrās saldēšanas” režīmu. Jūs varat novietot pārtikas produktus blakus citai sasaldētai pārtikai, kad tie ir sasaldēti (vismaz pēc 24 stundām).

- Lai iegūtu maksimālu saldētavas jaudu, lūdzu, izmantojiet tikai stikla plauktus saldētavas augšpusē un vidusdaļā. Apakšējai daļai, lūdzu, izmantojiet apakšējo grozu.
- Lūdzu, nenovietojiet tikko sasaldētu pārtiku blakus jau sasaldētai pārtikai.
- Jums jāsasaldē saldēšanai paredzētā pārtika (gaļa, maltā gaļa, zivis, u.c.), sadalot to pa daļām, lai varētu apēst vienā reizē.
- Lūdzu, nesasaldējiet atkārtoti atkausētu pārtiku. Tas var radīt briesmas jūsu veselībai, jo var rasties tādas problēmas kā saindēšanās ar pārtiku.
- Neievietojiet saldētavā karstu pārtiku, pirms tā nav atdzisusi. Tādējādi jūs sapūdzēsiet citu jau sasaldētu pārtiku saldētavā.
- Nopērkot saldētu pārtiku, pārliecinieties, ka tā tikusi sasaldēta piemērotos apstākļos un ka iepakojums nav iekapots.
- Uzglabājot sasaldētu pārtiku, jāievēro uzglabāšanas noteikumi, kas norādīti uz iepakojuma. Ja nav norādīti nekādi uzglabāšanas apstākļi, pārtika jāapēd pēc iespējas ātrāk.
- Sasaldētā pārtika jāpārnes, nesabojājot to, un jāievieto ātrās saldēšanas plauktā pēc iespējas ātrāk. Neizmantojiet durvju plauktus produktu saldēšanas nolūkā.
- Ja saldētās pārtikas iepakojumā ir mitrums un tai ir riebīga smaka, pārtika iespējams iepriekš uzglabāta nepiemērotos apstākļos un ir sapuvusi. Nepērciet šādu pārtiku!
- Sasaldētās pārtikas uzglabāšanas ilgums mainās atkarībā no istabas temperatūras, durvju atvēršanas reizēm, termostata iestatījumiem, pārtikas veida un no laika, kas pagājis no iegādes brīža līdz ievietošanai saldētavā. Vienmēr ievietojiet uz iepakojuma norādītos norādījumus un nekad nepārsniedziet norādīto uzglabāšanas laiku.
- Ilgstoša elektropadeves pārrāvuma gadījumā, lūdzu, neatveriet saldētavas durvis. Ledusskapis pēc uzglabāt jūsu sasaldēto pārtiku apmēram 13 stundas, ja istabas temperatūra ir 25 °C, un apmēram 10 stundas, ja istabas temperatūra ir 32 °C. Šis ilgums būs mazāks, ja istabas temperatūra ir augstāka. Ilgstoša elektropadeves pārrāvuma gadījumā nesasaldējiet pārtiku atkārtoti un apēdiet to pēc iespējas ātrāk.

Daži norādījumi par pārtikas produktu ievietošanu un uzglabāšanu saldētavā ir sniegti 150., 151. un 152. lappusē.

Gaļa un zivis	Sagatavošana	Uzglabāšanas laiks (mēneši)	Atkausēšanas laiks istabas temperatūrā (stundas)
Gaļas gabals	letīt folijā	6–10	1–2
Jēra gaļa	letīt folijā	6–8	1–2
Teļa gaļas cepetis	letīt folijā	6–10	1–2
Teļa gaļas gabali	Mazos gabalos	6–10	1–2
Jēra gaļas gabali	Gabalos	4–8	2–3
Malta gaļa	Iepakojumā, bez garšvielām	1–3	2–3
Ķīdas (gabalos)	Gabalos	1–3	1–2
Boloņas desa/salami	Jāiepako, pat tad, ja tā ir apvalkā		Līdz atkausēšanai
Vista un tītars	letīt folijā	7–8	10–12
Zoss un pīle	letīt folijā	4–8	10
Briedis, trusis, meža cūka	2,5 kg lielos gabalos un kā filejas	9–12	10–12
Saldūdens zivis (lasis, karpa, līdaka, sams)	Pēc iekšu un zvīņu notīrīšanas, nomazgājiet un nosusiniet zivis, un, ja nepieciešams, nogrieziet astes un galvas.	2	Līdz pilnīgai atkausēšanai
Liesas zivis (asaris, āte, plekste)		4–8	Līdz pilnīgai atkausēšanai
Treknas zivis (tuncis, skumbrija, lufārs, anšovs)		2–4	Līdz pilnīgai atkausēšanai
Vēžveidīgie	Iztīrīti un maisītos	4–6	Līdz pilnīgai atkausēšanai
Kaviārs	To iepakojumā, alumīnija vai plastmasas traukā	2–3	Līdz pilnīgai atkausēšanai
Gliemeži	Sājā ūdenī, alumīnija vai plastmasas traukā	3	Līdz pilnīgai atkausēšanai



Piezīme: sasaldēta pārtika, kad atkausēta, jāgatavo tāpat, kā svaiga pārtika. Ja tā netiek gatavota pēc atkausēšanas, to NEDRĪKST sasaldēt atkārtoti.

Augļi un dārzeņi	Sagatavošana	Uzglabāšanas laiks (mēneši)	Atkausēšanas laiks istabas temperatūrā (stundas)
Ziedkāposti	Noņemiet lapas, sagrieziet gabaliņos un atstājiet īsu brīdi ūdenī, kam pievienota citronu sula	10–12	Var izmantot sasaldētu
Pākšu pupiņas un pupas	Nomazgājiet un sagrieziet mazos gabalos	10–13	Var izmantot sasaldētu
Pupas	Izlobiet un nomazgājiet	12	Var izmantot sasaldētu
Sēnes un sparģeļi	Nomazgājiet un sagrieziet mazos gabalos	6–9	Var izmantot sasaldētu
Kāposti	Notīrīti	6–8	2
Baklažāns	Pēc nomazgāšanas sagrieziet 2 cm lielos gabalos	10–12	Atdaliet vienu no otra
Kukurūza	Notīriet un iepakojiet ar tās stumbru vai kā saldo kukurūzu	12	Var izmantot sasaldētu
Burkāni	Notīriet un sagrieziet šķēlēs	12	Var izmantot sasaldētu
Pīpāri	Nogrieziet kātu, sagrieziet gabalos un izņemiet serdi	8–10	Var izmantot sasaldētu
Spināti	Nomazgājiet	6–9	2
Āboli un bumbieri	Nomizoļiet un sagrieziet šķēlēs	8–10	(Ledusskapī) 5
Aprikozes un persiki	Pārgrieziet uz pusēm un izņemiet kaulu	4–6	(Ledusskapī) 4
Zemenes un kazenes	Nomazgājiet un noraujiet kātiņus	8–12	2
Sagatavoti augļi	Pievienojiet 10 % cukura uzglabāšanas traukā	12	4
Plūmes, ķirši, dzērvenes	Nomazgājiet un noraujiet kātiņus	8–12	5 - 7

Piena produkti Konditorejas izstrādājumi		Sagatavošana	Uzglabāšanas laiks (mēneši)	Uzglabāšanas apstākļi	
Piens pakās (homogenizēts)		Savā pakā	2 - 3	Tīrs piens – savā pakā	
Siers (izņemot feta sieru)		Šķēlēs	6 - 8	To var atstāt tā oriģinālajā iepakojumā uzglabāšanai īsu laiku. Ilgstošai uzglabāšanai tas jāieliek plastmasā	
Sviests, margarīns		Tā iepakojumā	6		
* Oļas	Olas baltums		10 - 12	30 gr ir vienlīdzīgi oļas dzeltenumam.	Slēgtā traukā
	Olu maisījums (baltums – dzeltenums)	Jāpievieno nedaudz sāls vai cukura, lai novērstu sabiezēšanu.	10	50 gr ir vienlīdzīgi oļas dzeltenumam.	
	Dzeltenums	Jāpievieno nedaudz sāls vai cukura, lai novērstu sabiezēšanu.	8 - 10	20 gr ir vienlīdzīgi oļas dzeltenumam.	

(*) Oļas nedrīkst sasaldēt ar čaumalu. Olu baltums un dzeltenums jāsasaldē atsevišķi vai kārtīgi samaisīts.

	Uzglabāšanas laiks (mēneši)	Atkausēšana istabas temperatūrā (stundas)	Atkausēšanas laiks krāsnī (minūtes0
Maize	4 - 6	2 - 3	4-5 (220-225 °C)
Cepumi	3 - 6	1 - 1,5	5-8 (190-200 °C)
Konditorejas izstrādājumi	1 - 3	2 - 3	5-10 (200-225 °C)
Pīrāgs	1 - 1,5	3 - 4	5-8 (190-200 °C)
Lapu mīkla	2 - 3	1 - 1,5	5-8 (190-200 °C)
Pica	2 - 3	2 - 4	15-20 (200 °C)

Dažu garšvielu, kas atrodamas sagatavotos ēdienos, garša (anīss, baziliks, ūdenskreses, etiķis, garšvielu maisījums, ingvers, ķiploks, sīpols, sinepes, timiāns, majorāns, melnie pipari, u.c.) mainās un tā kļūst stiprāka pēc ilgstošas uzglabāšanas. Tādēļ sasaldētai pārtikai jāpievieno maz garšvielu vai vēlāmā garšviela jāpievieno pēc pārtikas produkta atkausēšanas.

Ēdiena uzglabāšanas laiks ir atkarīgs no izmantotās eļļas. Piemērotās eļļas ir margarīns, liellopu tauki, olīveļļa un sviests; nepiemērotās eļļas ir zemesriekstu eļļa un cūku tauki.

Šķidrās ēdiens jāsasaldē plastmasas traukos, cita veida pārtikas produkti jāsasaldē plastmasa tvertnēs vai maisiņos.

4. DAĻA TĪRĪŠANA UN APKOPE

- Pirms sākt tīrīšanu, pārliedzieties, ka esat atvienojis kontaktdakšu no kontaktligzdas.

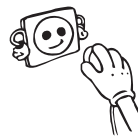

- Lūdzu, netīriet ledusskapi, ielejot tajā ūdeni.



- Jūs varat noslaucīt ledusskapja iekšpusi un ārpusi ar mīkstu drānu vai sūkli, kas samērcēts siltā, ziepjainā ūdenī.

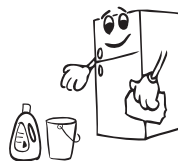

- Lūdzu, izņemiet sastāvdaļas vienu pēc otras un notīriet ar ziepjainu ūdeni. Nemazgājiet tās trauku mazgājamā mašīnā.

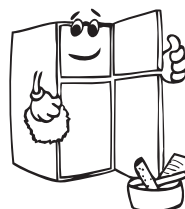

- Tīrīšanai nekad neizmantojiet ugunsbīdros, uzliesmojošus vai kūstošus materiālus, piemēram, atšķaidītāju, benzīnu vai skābi.

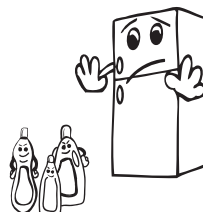

- Jums jānotīra kondensators (ledusskapja aizmugurē) ar birsti vienreiz gadā, lai nodrošinātu mazāku elektroenerģijas patēriņu un palielinātu produktivitāti.

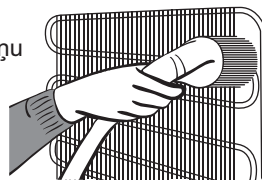

Pārliedzieties, ka ierīce ir atvienota no elektrotīkla.

Atkausēšana

Jūsu ledusskapis atkausējas pilnībā automātiski. Atkausēšanās laikā radijs ūdens iztek caur ūdens savākšanas tekni, ietek iztvaikošanas tvertnē ledusskapja aizmugurē un iztvaiko laika gaitā.

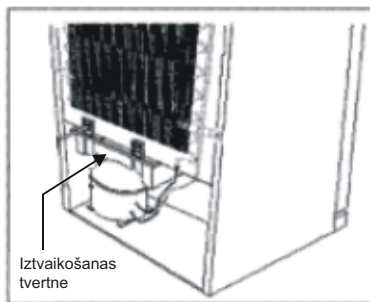

Spuldziņu nomaiņa

Lai nomainītu spuldzīti saldētavā un ledusskapī

1. Atvienojiet ledusskapi no elektropadeves.
2. Noņemiet kastes vāciņu, saspiežot tapas tā apakšā ar skrūvgrieža palīdzību.
3. Nomainiet izdegušo spuldzīti ar jaunu spuldzīti, kuras stiprums nepārsniedz 15 vatus.
4. Uzlieciet atpakal vāciņu.
5. Iespraudiet atpakal kontaktdakšu kontaktligzdā pēc 5 minūtēm vai atjaunojiet termostatu tā iepriekšējā stāvoklī.

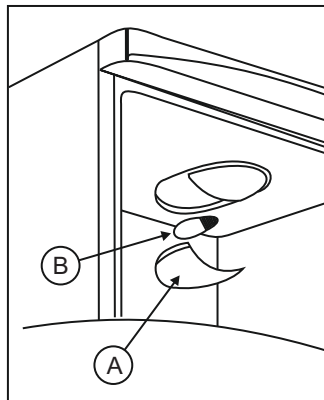

5. DAĻA PĀRVADĀŠANA UN ATKĀRTOTA NOVIETOŠANA

- Oriģinālo iepakojumu un putas var uzglabāt atkārtotai pārvadāšanai (pēc izvēles).
- Ledusskapis jānostiprina ar biezu iepakojumu, saitēm vai stingrām auklām un jāievēro uz iepakojuma norādītie pārvadāšanas norādījumi atkārtotas pārvadāšanas gadījumā.
- Izņemiet kustīgas sastāvdaļas (plauktus, piēderumus, dārzeņu tvertnes, u.c.) vai nostipriniet tās ledusskapī pret triecieniem ar saitēm atkārtotas novietošanas vai pārvadāšanas laikā.
- Nesiet ledusskapi taisni.

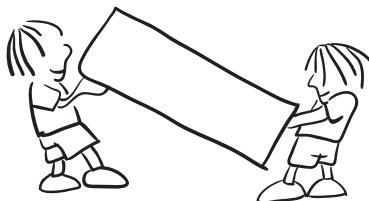

Durvju atvēruma maiņa (dažiem modeļiem)

Jūs varat mainīt ledusskapja durvju atvēruma veidu. Sazinieties ar tuvāko apstiprināto servisa pārstāvi.

6. DAĻA PIRMS ZVANĪT APKALPES DIENESTAM

KĻŪDAS VEIDS	KĻŪDAS VEIDS	KĀPĒC?	KO DARĪT?
SR	Kļūmes brīdinājums	Ir sastāvdaļa(-s), kas nedarbojas vai ir traucēts dzesēšanas process	Sazinieties ar servisa dienestu pēc iespējas ātrāk.
LF	Saldētava nav pietiekami auksta	Šis brīdinājums būs galvenokārt redzams pēc ilgstoša elektropadeves pārrāvuma	<ol style="list-style-type: none"> 1. Nesasaldējiet pārtikas produktus, kas ir atkusuši, un apēdiet tos īsā laikā. 2. Iestatiet saldētavas temperatūru uz zemāko temperatūru vai iestatiet uz īpašo saldēšanu, līdz saldētavā atkal ir normāla temperatūra. 3. Nelieciet svaigu pārtiku, līdz šī problēma nav atrisināta.
LC	Ledusskapis nav pietiekami auksts	Ideālā ledusskapja temperatūra ir +4°C. Ja parādās šis brīdinājums, pastāv ēdiena sabojāšanās iespējamība.	<ol style="list-style-type: none"> 1. Iestatiet ledusskapja temperatūru uz zemāko temperatūru vai iestatiet uz īpašo dzesēšanu, līdz ledusskapī atkal ir normāla temperatūra. 2. Neviriniet bieži durvis, līdz šī problēma nav atrisināta.
HC	Ledusskapis ir pārāk auksts	Pārtika sāk sasalt pārāk aukstas temperatūras dēļ.	<ol style="list-style-type: none"> 1. Pārbaudiet, vai nav ieslēgts „Īpašas dzesēšanas režīms”. 2. Palieliniet ledusskapja temperatūru.
LOPO	Zems spriegums	Kad jaudas padeve ir zem 170 V, ierīce darbojas nepārtraukti.	Šī nav problēma. Tādējādi tiek novērsti kompresora bojājumi. Šis brīdinājums pazudīs, kad atkal būs nepieciešamais spriegums.

Ja ledusskapis nedarbojas

- Vai ir elektropadeves traucējumi?
- Vai kontaktdakša ir pareizi ievietota kontaktligzdā?
- Vai attiecīgās kontaktligzdas drošinātās vai galvenais drošinātājs ir izdedzis?
- Vai ir kāda problēma saistībā ar kontaktligzdu? Lai to pārbaudītu, pieslēdziet ledusskapi kontaktligzdai, kas noteikti darbojas.

Vadības brīdinājumi

Ja saldētavas vai ledusskapja temperatūra nav piemērota vai ledusskapim ir kāda problēma, tā displejā parādīsies brīdinājums. Brīdinājuma kodi parādās saldētavas un ledusskapja iestatījumu displejā.

Ja ledusskapis darbojas skaļi

Normāli trokšņi

Krakšķēšanas (ledus krakšķēšanas) troksnis

- Tas ir dzirdams automātiskās atkausēšanas procesa laikā.
- Kad ierīce atdziest vai uzkarst (ierīces materiālu izplešanās).

Īss krakšķošs troksnis

- Tas ir dzirdams, kad termostats ieslēdz un izslēdz kompresoru.

Kompresora troksnis

- Tas ir normāls motora troksnis. Tas norāda uz to, ka kompresors darbojas normāli. Kompresora darbības sākumā tas var darboties nedaudz skaļāk īsu brīdi.

Mutuļojoša un burbuļojoša skaņa

- Šis troksnis rodas, kad dzesēšanas šķidrums plūst cauri sistēmas caurulēm.

Plūstoša ūdens skaņa

- Tā ir normāla skaņa, kas rodas ūdenim ieplūstot iztvaikošanas tvertnē atkausēšanas procesa laikā. Šī skaņa var būt dzirdama ledusskapī notiekošā atkausēšanas procesa laikā.

Ūdens pūšanas skaņa

- Tā ir normāla ventilatora skaņa. To var dzirdēt gaisa cirkulācijas dēļ nesasaldēšanas ledusskapjos, tā kā sistēma darbojas normāli.

Ledusskapja malās blīvējums, kas saskaras ar durvīm, ir karsts

- Īpaši vasaras mēnešos (karstā laikā) ledusskapja virsmas, kas saskaras ar blīvējumu, var uzkarst, kad kompresors darbojas un tā ir diezgan normāla parādība.

Ja ledusskapja iekšpusē ir mitrums

- Vai pārtikas produkti ir pareizi iepakoti? Vai trauki tika pietiekoši nosusināti, pirms to ievietošanas ledusskapī?
- Vai ledusskapja durvis tiek bieži virinātas? Atverot durvis, istabas gaisā esošais mitrums nokļūst ledusskapī. Īpaši, ja gaisa mitrums ir ļoti augsts, jo biežāk tiek atvērtas ledusskapja durvis, jo ātrāk parādīsies kondensāts.

- Ir normāli, ja ūdens piles parādās uz ledusskapja aizmugurējās sienas pēc automātiska atkausēšanas procesa. (Statiskos modeļos)

Ja durvis nevar kārtīgi atvērt vai aizvērt

- Vai kāds pārtikas produkts traucē aizvērt durvis?
- Vai durvju nodalījumi, plaukti un atvilktnes ir pareizi novietotas?
- Vai durvju blīvējums ir bojāts vai nodilis?
- Vai ledusskapis atrodas uz nelīdzzenas virsmas?

SVARĪGAS PIEZĪMES:



- Kompresora aizsardzības funkcija tiks aktivizēta pēc pēkšņa elektropadeves pārrāvuma vai pēc ierīces atvienošanas no elektrotīkla, jo gāze dzesēšanas sistēmā nav vēl stabilizēta. Ledusskapis sāks darboties pēc 5 minūtēm; uztraukumam nav pamata.
- Ja ilgstoši neizmanto ledusskapi (piemēram, vasaras brīvdienās), atvienojiet to no elektrotīkla. Tīriet ledusskapi saskaņā ar 4. daļā minētajiem norādījumiem un atstājiet durvis atvērtas, lai novērstu mitruma un smakas rašanos.
- Ja problēma joprojām eksistē pēc iepriekš minēto norādījumu izpildes, lūdzu, sazinieties ar tuvāko apstiprināto servisa dienestu.
- Jūsu iegādātā ierīce ir izstrādāta mājsaimniecībām un var tikt lietota tikai mājās un tai paredzētajā nolūkā. Tā nav piemērota komerciālai lietošanai vai koplietošanai. Ja lietotājs izmanto ierīci tai neparedzētiem nolūkiem, mēs vēlamies uzsvērt to, ka ražotājs un tirgotājs nav atbildīgs par ierīces labošanu un kļūmīgu darbību garantijas perioda laikā.
- Ierīces kalpošanas noteiktais laiks ir 10 gadi (laiks, kad sastāvdaļām jānodrošina piemērota ierīces darbība).

Padomi elektroenerģijas taupīšanai

1. Uzstādiet ierīci vēsā, labi vēdināmā istabā, bet nevis tiešos saules staros vai karstuma avota (radiatora, plīts, u.c.) tuvumā. Pretējā gadījumā izmantojiet izolācijas plāksni.
2. Ļaujiet siltiem ēdieniem un dzērieniem atdzist, pirms tos ievietot ierīcē.
3. Atkausējot sasaldētus produktus, ielieciet tos ledusskapja nodalījumā. Sasaldēto produktu zemā temperatūra ļaus atvēsināt ledusskapja nodalījumu, kamēr tur atkusīs šie produkti. Tādā veidā jūs ietaupīsiet elektroenerģiju. Ja sasaldēti produkti tiek atkausēti ārā, tādā veidā tiek izniekota elektroenerģija.
4. Liekot iekšā dzērienus un šķidrus ēdienus, tiem jābūt aizvērtiem. Pretējā gadījumā ierīcē palielināsies mitruma līmenis. Tādēļ darbības laiks pagarinās. Arī dzērienu un šķidru ēdienu aizvākošana palīdz saglabāt to smaržu un garšu.
5. Liekot iekšā ēdienus un dzērienus, atveriet ierīces cik maz vien tas iespējams.
6. Turiet ciet visus nodalījumus, kuros ir cita temperatūra nekā pašā ierīcē (augļu nodalījums, saldētava, u.c.).
7. Durvju blīvējumam jābūt tīram un lokanam. Nomainiet blīvējumu, ja tas ir nodilis.
8. Reizēm notīriet ierīces aizmuguri ar putekļu sūcēju vai krāsošanas otu, lai novērstu palielinātu elektroenerģijas patēriņu.

7. DAĻA IERĪCES SASTĀVDAĻAS UN NODALĪJUMI

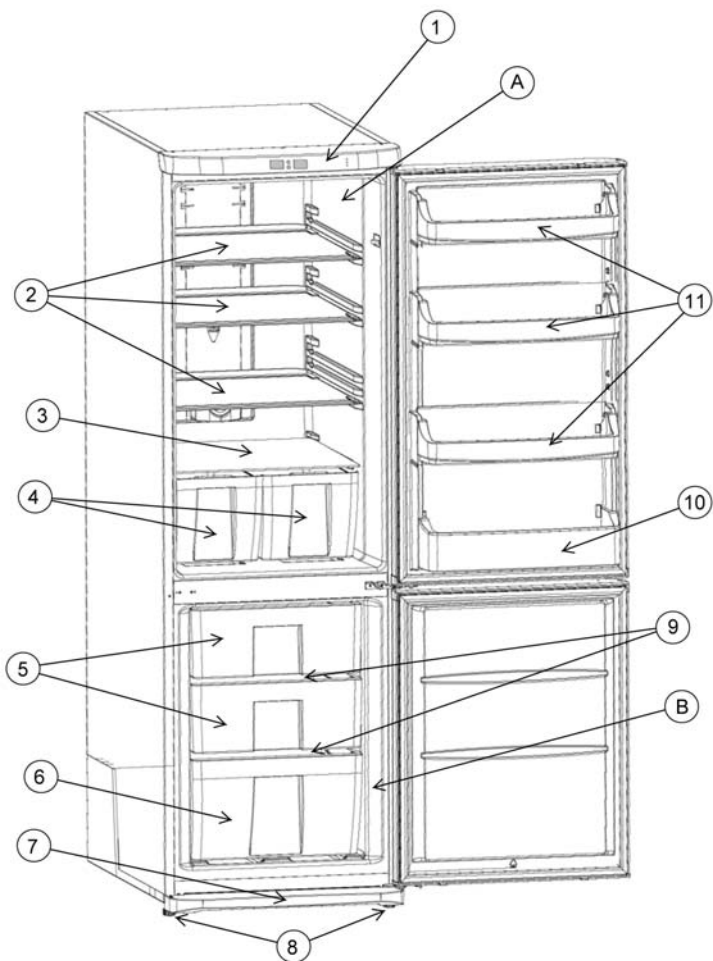

A) Ledusskapis

B) Saldētava

1) Korpusa panelis

2) Ledusskapja stikla plaukts

3) Stikla plaukts virs augļu/
dārzeņu nodalījuma

4) Augļu/dārzeņu nodalījums

5) Vidusdaļas grozs

6) Apakšējais grozs

7) Apakšējā aizsargplāksne

8) Regulējamas kājiņas

9) Saldētavas stikla plaukts

10) Pudeļu turētājs

11) Sviesta/siera plaukts

Šis attēls sniedz informāciju par ierīces sastāvdaļām un piederumiem.

Sastāvdaļas var būt atšķirīgas dažādiem modeļiem.

Sisukord

ENNE KUI ALUSTATE OMA KÜLMIKU KASUTAMIST	160
Informatsioon No-Frost (jäävaba) tehnoloogia kohta	160
Turvahoiatused	160
Teave kasutusest kõrvaldamise kohta (kodumajapidamised)	161
Turvahoiatused	162
Külmiku paigaldamine ja kasutamine	163
Enne kui hakkate oma külmikut kasutama	163
KASUTUSTEAVE	164
Külmiku kasutamine	164
MODE (Režiim) Nupp	164
SET (Sea) Nupp	164
Sügavkülmkambr temperatuuri seadmine ja Kiirkülmutus režiimi võimaldamine	165
Kui olete valinud Kiirkülmutusrežiimi	165
Külmkambr temperatuuri seadmine ja Kiirjahutus režiimi võimaldamine	166
Kui olete valinud SC režiimi:	167
Säästurežiim	168
Puhkuserežiim	168
Avatud ukse alarmi funktsioon	169
Temperatuuri seadmise hoiatused	169
TOIDU PAIGUTAMINE	170
Jahutuskamber	170
Sügavkülmkamber	171
PUHASTAMINE JA HOOLDUS	175
Sulatamine	176
Pirni vahetamine	176
TARNIMINE JA ÜMBERPAIGUTAMINE	176
Ukse ümberpaigutamine	176
ENNE TEENINDUSSE HELISTAMIST	177
Nõuandeid energia säästmiseks	179
SEADME JA KAMBRITE OSAD	180

Informatsioon No-Frost (jäävaba) tehnoloogia kohta

No-frost (jäävabad) külmikud erinevad teistest külmikutest oma tööpõhimõtte poolest.

Tavalistes külmikutes põhjustab külmiku uksest sisenev ja toiduainetes sisalduv niiskus külmkambrri jäätumist. Selleks, et jääkambris olevat jääd sulatada peate perioodiliselt külmiku välja lülitama, paigutama külmutatud toidu spetsiaalsesse külmkonteinerisse ja eemaldama jääkambrisse tekkinud jää.

Jäävabade külmikutega on olukord hoopis teistsugune. Kuiv ja külm õhk puhutakse külmikusse ja sügavkülma kambrisse ühtlaselt ja võrdselt läbi ventilaatori mitmete avade. Külm õhk jaguneb ühtlaselt ja võrdselt riulite vahel jahutades ühtlaselt kõik toiduainet ning vältides sellega niiskuse teket ja külmumist.

Sellega pakub jäävaba külmik teile lisaks suurele mahule ja stiilsele välimusele ka lihsat kasutust.

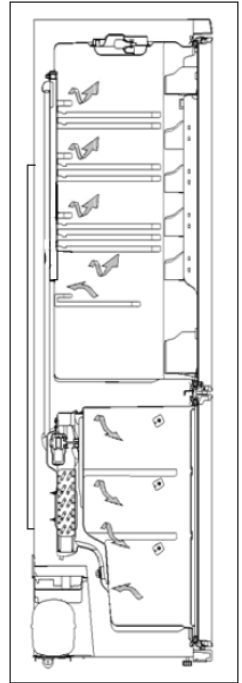

Turvahoiatused

- Transportimise ja paigaldamise käigus ei tohi kahjustada külmaine kompressorit.
- Kui teie vana külmik on varustatud lukuga, purustage või eemaldage see enne seadme kõrvaldamist, kuna lapsed võivad sattuda külmikusse lõksu ja põhjustada selliselt õnnetuse.
- Vanad külmikud ja sügavkülmad sisaldavad isolatsioonimaterjale ja külmutusagens CFCd. Seega pidage silmas, et te ei kahjustaks vana külmikut kasutusest eemaldades loodust.

OLULISED MÄRKUSED:



- Kui teie seade kasutab külmutusagensi R600 – infot saate vaadata oma külmiku infokleebisel – peate transportimisel ja monteerimisel väga ettevaatlikult talitama, et mitte vigastada külmutuselemente. Kuigi R600a on keskkonnasõbralik ja naturaalne gaas, on tegu plahvatusohtliku gaasiga ja vigastatud ning lekkiva külmutusseadmega külmik tuleb koheselt eemaldada lahtise tule või kütteseadmete juurest ja ruum tuleb koheselt hoolikalt ventileerida.
- Palun lugege enne seadme paigaldamist ja kasutamist hoolikalt seadme kasutusjuhendit. Meie ettevõtte ei vastuta kahjude eest, mis võivad tekkida seadme vale kasutamise korral.

- Järgige kõiki seadmel ja kasutusjuhendis toodud juhiseid ning hoidke kasutusjuhend kindlas kohas, et lahendada tulevikus ettetulevaid probleeme.
- Antud seade on mõeldud kasutamiseks kodumajapidamistes, ainult siseruumides ja kindlal määratud eesmärgil. Seade ei sobi kommerts- või ühiskasutuseks. Selline kasutus viib seadme garantii katkemiseni ja meie ettevõtte ei ole tekkida võivate kahjude eest vastutav.
- Antud seade on mõeldud kasutamiseks siseruumides ja sobib ainult toidu jahutamiseks ja hoidmiseks. Seade ei sobi kommerts- või ühiskasutuseks ja/või mittetoiduainete hoiustamiseks. Vastasel juhul ei võta meie ettevõtte vastutust tekkida võivate kahjude eest.

Teave kasutusest kõrvaldamise kohta (kodumajapidamised)

1. Euroopa Liidus

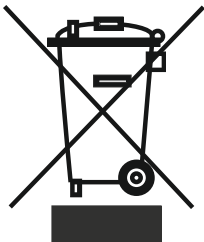

Tähelepanu: Kui soovite antud seadme kasutusest kõrvaldada, ärge kasutage selleks harilikku prügikasti! Kasutatud elektri- ja elektroonikaseadmeid tuleb käsitleda eraldi ja kooskõlas õigusaktidega, mis sätestavad kasutatud elektri- ja elektroonikaseadmete õige käsitlemise, utiliseerimise ja ümbertöötlemise.

Vastavalt liikmesriikide seadustele on EL riikide eramajapidamistel võimalus elektri- ja elektroonikaseadmed tasuta selleks ettenähtud kogumispunkti viia*. Mõnedes riikides* võib samuti kohalik edasimüüja uue sarnase toote ostmise korrad kasutatud seadme tasuta tagasi võtta.

Tähelepanu:

Teie toode on märgistatud selle sümboliga. See tähendab, et kasutatud elektri- ja elektroonikaseadmeid ei tohi segada tavalise olmeprügiga. Nende toodete jaoks on iseseisev kogumissüsteem.

*) Lisainformatsiooni saamiseks võtke ühendust kohaliku omavalitsusega.

Kui teie kasutataval elektri- või elektroonikaseadmel on patareid või akud, hävitage esmalt need vastavalt kehtivatele kohalikele nõuetele.

Utiliseerides antud toote korrektselt, aitate kaasa prügi mittenoüete kohase käsitlemise, utiliseerimise ja ümbertöötlemise vältimisele ja aitate seega vältida negatiivset mõju keskkonnale ja inimestevisele, mis võib prügi vale käitlemisega kaasneda.

2. EL-i mittekuuluvates riikides

Kui soovite antud toote ära visata, võtke ühendust kohaliku omavalitsusega ja küsige infot korrektse jäätmekäitluse kohta.

Šveits: Kasutatud elektri- ja elektroonikaseadmed saab anda tasuta tagasi edasimüüjale, isegi kui te ei osta uut toodet. Infot teiste kogumispunktide kohta saate kodulehelt www.swico.ch või www.sens.ch.

Turvahoiatused



Hoiatus: Ärge kasutage külmutusprotsessi kiirendamiseks mehhaanilisi- või muid seadmeid, mis ei ole tootja poolt selleks ettenähtud. Ärge kasutage seadme toidusäilitamise kambris elektrilisi seadmeid, kui need pole tootjapoolt selleks ettenähtud. Hoidke seadme korpuses asuvad ja sisseehitatud ventilatsioonivavad vabad kõikidest takistustest. Ärge kahjustage külmutusagensi kompressorit.

- Ärge kasutage erinevateks ühendusteks mõeldud pistikupesa või pikendusjuhet.
- Ärge ühendage vooluvõrku pistikut mille juhe on kahjustatud, rebenenud või kulunud.
- Ärge tiri, painutage või kahjustage kaablit.



- Seade on mõeldud kasutamiseks täiskasvanutele; ärge lubage lastel seadmega mängida või rippuda seadme ukse küljes.
- Elektrilöögi vältimiseks ärge kunagi eemaldage pistikut vooluvõrgust märgade kätega!
- Ärge pange kunagi happelisi jooke klaaspudeli või –purgiga oma külmiku sügavkülmkambrisse. Pudelik ja purgid võivad puruneda.
- Turvalisuse huvides ärge asetage külmikusse plahvatus- või tuleohtlike materjale. Kõrge alkoholisisaldusega joogid asetage jahutuskambrisse vertikaalses asendis korralikult suletud korkidega.
- Sügavkülmas valmistatud jää väljavõtmisel vältige igasugust manuaalset kontakti jääga, kuna see võib põhjustada põletust ja/ või sisselõikeid.
- Ärge puudutage külmutatud toitu paljaste kätega! Ärge sööge jäätist või jääkuubikuid vahetult pärast külmkambrist välja võtmist!
- Pärast sulamist ärge taaskülmutage toitu. See võib olla ohtlik teie tervisele ja põhjustada toidumürgitust.
- Ärge katke külmiku keha ja/või pealset riide, laudlina jms. See võib takistada külmiku korrektset tööd.
- Kindlustage seadme sees asuvad esemed selliselt, et need ei saaks transpordi käigus vigastada.
- Seade ei ole mõeldud kasutamiseks piiratud füüsiliste, sensorsete või vaimsete võimetega või väheste teadmiste ja oskustega isikutele (k.a. lapsed) välja arvatud juhul, kui nende turvalisuse eest vastutav isik on neid piisavalt seadme kasutamise osas instrueerinud. Lastele tuleb teha selgeks, et nad ei tohi antud seadmega mängida.
- Kui toitejuhe on kahjustatud, peab tootja või selleks volitatud esindaja selle välja vahetama, et vältida elektrilöögi saamise võimalust.

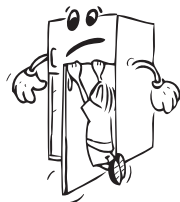

Külmiku paigaldamine ja kasutamine

- Antud külmiku tööpinge on 220-240 V ja 50 Hz.
- Külmikabi toitekaabli külge on ühendatud spetsiaalselt maandatud pistik. Pistikut tohib kasutada maandatud 16 amprises pistikupesas. Kui teie majas sellist pistikupesa ei ole, laske see kvalifitseeritud elektrikul paigaldada .
- Meie ettevõtte ei vastuta kahjude eest, mis võivad tekkida ilma maanduseta pistikupesa kasutamise korral.
- Asetage külmik sobivasse kohta, mis on eemal otsesest päikesekiirgusest.
- Samuti peab seade asuma vähemalt 50 cm eemal küttekehadest nagu nt pliit, ahi, radiaator ja vähemalt 5 cm eemal elektripliidist.
- Külmikut ei tohi kasutada välitingimustes ja seade ei tohi saada vihma.
- Kui teie külmik asub sügavkülma kõrval, peab nende vahele jääma vähemalt 2 cm vaba ruumi, et vältida kondensvee tekkimist välispindadele.
- Ärge asetage külmiku peale raskeid esemeid ja asetage külmik sobivasse kohta selliselt, et seadme peale jääks vähemalt 15 cm vaba ruumi.
- Kui te asetate külmiku köögikappide kõrvale, peab kappide ja külmiku vahele jääma minimaalselt 2cm vaba ruumi.
- Kaitsmaks kondensaatorit (tagaküljel asuv must stabilisaatoritega seade) kokkupuute eest seinaga, paigaldage selle kaitseks 90° pöörlev plastkust piiraja.
- Külmiku sujuva ja vibratsiooni vaba töö tagamiseks tuleb reguleeritavad esijalad sobivale kõrgusele seada ja käsitsi tasakaalustada. Saate seda teha pöörates reguleeritavaid jalgu kellaosuti suunas (või vastu kellaosuti liikumise suunda). Seda tuleb teha enne toidu külmikusse asetamist.
- Enne külmiku kasutamist pühkige kõik seadme osad üle sooja veega millele võite lisada 1 teelusika täie söögisoodat, loputage puhta veega ja kuivatage. Kui puhastamine on lõpetatud, asetage kõik osad tagasi oma kohtadele.

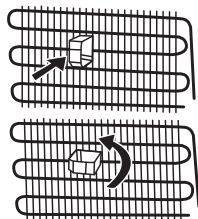
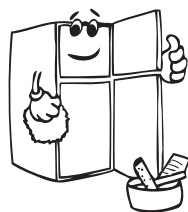

Enne kui hakkate oma külmikut kasutama

- Enne esimest kasutamist või pärast seadme ümberpaigutamist, laske külmikul 3 tundi ilma töötamata seista (vertikaalses asendis) ja seejärel asetage pistik pistikupesasse. Vastasel juhul võite kahjustada kompressorit.
- Kui kasutate külmikut esmakordselt võib olla tunda teatav lõhn. Lõhn kaob kui külmik alustab jahutamist.

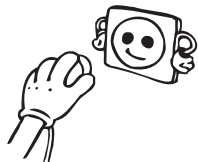

2. OSA KASUTUSTEAVE

Külmiku kasutamine



Kui seade on seinakontakti ühendatud on algsed temperatuuri väärtused sügavkülmiku ja külmiku jaoks vastavalt -18 °C ja +5 °C .

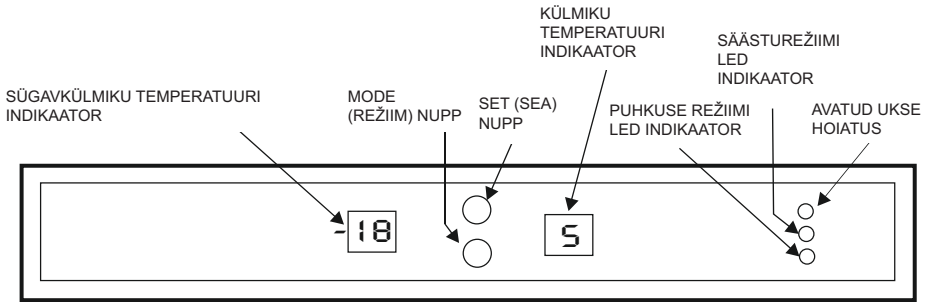

MODE (Režiim) Nupp

Režiimi nuppu kasutatakse Sügavkülmiku indikaatori, Külmikuindikaatori, Säästurežiimi Ledi ja Puhkuse režiimi Ledi vahel valimiseks.

- 1 vajutus paneb plinkima Sügavkülmiku Indikaatori.

Saate muuta juba seatud väärtust.

- 2 vajutust paneb plinkima Külmiku Indikaatori.

Saate muuta juba seatud väärtust.

- 3 vajutust paneb plinkima Säästurežiimi Ledi.
- 4 vajutust paneb plinkima Puhkuse režiimi Ledi.

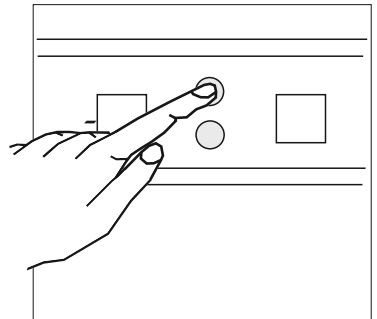

SET (Sea) Nupp

Sügavkülmikambri ja külmikukambri temperatuuri saab muuta kui olete Režiimi nupu abil valinud soovitud kambri.

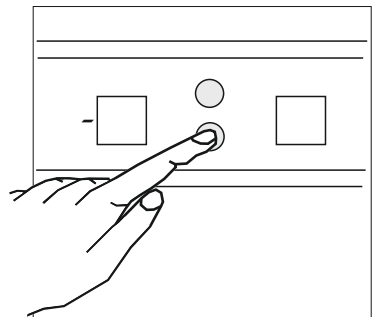

Sügavkülmkamri temperatuuri seadmine ja Kiirkülmutus režiimi võimaldamine

- Sügavkülmiku Häälestusindikaatoril alga temperatuur -18°C kraadist.
- Vajutage režiimi nuppu üks kord.
- Kui vajutate seda nuppu, hakkab hetkel seatud temperatuuriväärtus vilkuma indikaator aknas.
- Kui indikaator tuli vilgub, seatakse sügavkülmkamri temperatuuriväärtus iga vajutusega madalamaks.
(-16°C , -17°C , -18°C , -19°C , -20°C , -21°C , -22°C , -23°C
- Kui olete saavutanud soovitud temperatuuri, (oodake 5 sekundit, soovitud temperatuuriväärtus aktiveeritakse ja külmik hakkab tööle uuel temperatuuril.
- Kui jätkate külmutusnupu vajutamist ka peale sügavkülmkamri graafilisele indikaator ribale väärtuse -24°C (maksimaalne külm temperatuur) ilmumist, hakkavad vilkuma tähed SF.
- Kui jätkate vajutamist SF tähtede vilkumise ajal algab temperatuuri lugemine väärtusest -16°C .
- Kui SF vilgub, oodake ilma kuhugi vajutamata 5 sekundit, SF tähed lõpetavad vilkumise ja käivitatud on kiirkülmutusrežiim.

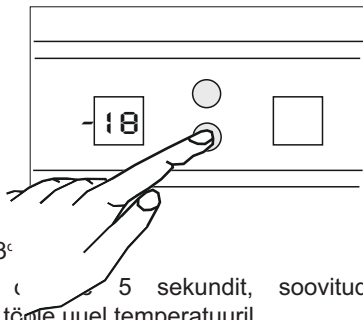

Kui olete valinud Kiirkülmutusrežiimi

- Kui režiimi nuppu on vajutatud üks kord ja oodatud 5 sekundit, tühistatakse kiirkülmutusrežiim ja külmkamber hakkab tööle varem seatud temperatuuril.
- Seatud temperatuuri saab muuta, kui režiimi nuppu vajutada üks kord ja seejärel vajutada seatud temperatuuri. Kui väärtus on seatud ja oodata 5 sekundit, hakkab külmik tööle uuel seatud temperatuuril.
- Kui režiimi nuppu vajutada 2 korda hakkab vilkuma Sügavkülmkamri indikaator. Saate muuta juba seatud sügavkülmkamri temperatuuri.
- Kui režiimi nuppu vajutada 3 korda, hakkab vilkuma Sääturrežiimi led. Kui oodata 5 sekundit, tühistatakse kiirkülmutusrežiim ja käivitatakse sääturrežiim.
- Kui režiimi nuppu vajutada 4 korda, hakkab vilkuma Puhkuse režiimi led. Kui oodata 5 sekundit, tühistatakse kiirkülmutusrežiim ja käivitatakse puhkuse režiim.

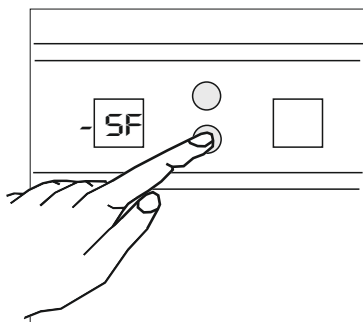

Soovituslikud temperatuuriseaded sügavkülmkambrile

Millal seada?	Sisemine temperatuur.
kui hoiustatakse väikest kogust toitu	-16°C, -17°C
Normaalse kasutuse korral	-18°C, -19°C, -20°C, -21°C,
Kui hoiustatakse suurt kogust toitu	-22°C, -23°C, -24°C
<ul style="list-style-type: none">• Suure hulga toidu külmutamiseks• Valmistoidu külmutamiseks• Toidu kiireks külmutamiseks• Hooajalise toidu pikaajaliseks säilitamiseks	KIIRKÜLMUTUSREŽIIM



Märkus: “Kiirkülmutus” režiim lülitub automaatselt välja 24 tunni möödudes või kui temperatuuri andur langeb alla -32°C.

Külmkambriga temperatuuri seadmine ja Kiirjahutus režiimi võimaldamine

- Külmiku Häälestusindikaatoril algab temperatuur +5°C kraadist.
- Vajutage režiimi nuppu kaks kord.
- Kui vajutate seda nuppu, hakkab hetkel seatud temperatuuriväärtus vilkuma jahutuskambri indikaator aknas.
- Kui indikaatorituli vilgub, seatakse külmkambriga temperatuuriväärtus iga vajutusega madalamaks. (+8°C, +7°C, +6°C, +5°C, +4°C, +3°C, +2°C)
- Kui olete saavutanud soovitud temperatuuri, oodake 5 sekundit, soovitud temperatuuriväärtus aktiveeritakse ja külmik hakkab tööle uuel temperatuuril.
- Kui jätkate külmutusnupu vajutamist ka peale külmkambriga graafilisele indikaator ribale väärtuse +2°C (maksimaalne külm temperatuur) ilmumist, hakkavad vilkuma tähed SC.
- Kui jätkate vajutamist SC tähtede vilkumise ajal algab temperatuuri lugemine väärtusest +8°C.
- Kui SC vilgub, oodake ilma kuhugi vajutamata 5 sekundit, SC tähed lõpetavad vilkumise ja käivitavad on kiirjahutusrežiim. (Kiirjahutusrežiimi kohta saate lugeda järgnevatelt lehekülgedelt).

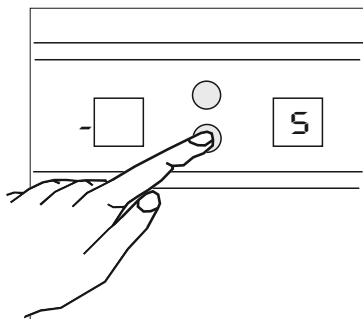

Kui olete valinud SC režiimi:

- Kui režiimi nuppu vajutada üks kord hakkab vilkuma Külmkambri indikaator. Saate muuta juba seatud külmkambri temperatuuri.
- Kui režiimi nuppu on vajutatud üks kord ja oodatud 5 sekundit, tühistatakse kiirjahutusrežiim ja jahutuskamber hakkab tööle varem seatud temperatuuril.
- Seatud temperatuuri saab muuta, kui režiimi nuppu vajutada kaks kord ja seejärel vajutada seatud temperatuuri. Kui väärtus on seatud ja oodata 5 sekundit, hakkab külmik tööle uuel seatud temperatuuril.
- Kui režiimi nuppu vajutada 3 korda, hakkab vilkuma Säästurežiimi led. Kui oodata 5 sekundit, tühistatakse kiirjahutusrežiim ja käivitatakse säästurežiim.
- Kui režiimi nuppu vajutada 4 korda, hakkab vilkuma Puhkuse režiimi led. Kui oodata 5 sekundit, tühistatakse kiirjahutusrežiim ja käivitatakse puhkuse režiim.

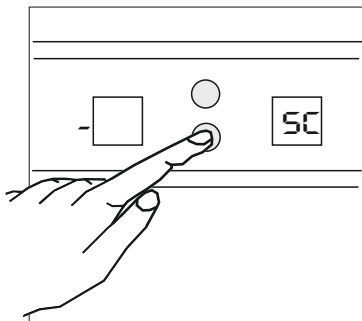

Soovituslikud temperatuuriseaded jahutuskambriks

Millal seada?	Sisemine temperatuur.
Kui hoiustatakse väikest kogust toitu	+8°C, +7°C
Normaalse kasutuse korral	+6°C, +5°C, +4°C,
Kui hoiustatakse suurt kogust toitu	+3°C, +2°C
<ul style="list-style-type: none">• Valmistoitide jahutamine enne nende tarbimist• Suure hulga toidu jahutamine ja hoiustamine• Jookide kiire jahutamine	KIIRJAHUTUSREŽIIM



Märkus: “Kiirjahutus” režiim on valmis hiljemalt **8 tunni** möödudes või kui temperatuuri sensor saavutab desaktiveerimisväärtuse. Selle aja piiramise eesmärgiks on toitude külmumise riski elimineerimine, mis võib juhtuda kiirjahutusrežiimi käigus. Kui jahutisse asetatud joogid on liiga soojad, ei pruugi nad soovitud jahedust kiirjahutusrežiimi lõpuks saavutada. Sellisel juhul võib režiimi uuesti käivitada.

Säästurežiim

Sügavkül- ja jahutuskamber töötavad vastavalt toodud ökonoomsustingimustele.

Millal kasutada:

- Kui soovite et teie külmik töötaks ökonoomselt.

Kuidas kasutada:

- Vajutage režiimi nuppu seni kuni süttib Säästurežiimi Led (3 korda).
- Kui Säästurežiimi Led vilgub ja ühtegi nuppu ei vajutata, kostub helisignaali ja säästurežiim on aktiveeritud.
- Sellel režiimil töötavad sügavkül- ja jahutuskamber spetsiaalsetel etteantud temperatuuriväärtustel.
- Kui säästurežiim on aktiivne on indikaatoritablool näha tähed "Ec" nii sügavkül- kui ka jahutuskambri kohta.

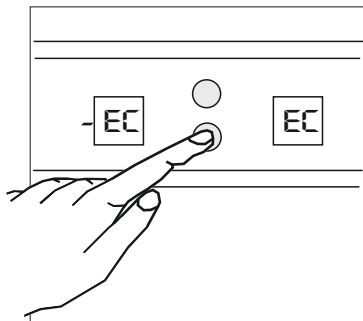

Kui valitud on säästurežiim;

- Kui režiimi nuppu vajutada 3 korda, hakkab vilkuma Säästurežiimi led. Kui oodata 5 sekundit, Säästurežiim tühistatakse ja sügavkül- ja jahutuskamber hakkavad tööle endisel temperatuuril.
- Kui režiimi nuppu vajutada kaks korda ja oodata 5 sekundit siis Säästurežiim tühistatakse ja aktiveeritakse Puhkuserežiim.
- Kui Säästurežiim on aktiivne, saab ainsate toimingutena tühistada Säästurežiimi ja lülitada Puhkuserežiimile. Selleks, et sügavkül- või jahutuskambri seatud väärtusi muuta, tuleb esmalt Säästurežiim välja lülitada. Pärast seda saab mõlema kambri seatud väärtusi muuta vastavalt eelmistel lehtedel toodud juhiste.

Puhkuserežiim

Millal kasutada;

- Võite seda režiimi kasutada siis, kui olete ära pikemal puhkusel ja soovite tühendada jahutuskambri.
- Teie külmik on selliselt loodud, et olles puhkuserežiimil väldib ta niiskuse ja lõhna teket jahutuskambris.

Kuidas kasutada;

- Vajutage režiimi nuppu seni kuni süttib Puhkuserežiimi Led (4 korda).
- Kui Puhkuserežiimi Led vilgub ja ühtegi nuppu ei vajutata, kostub helisignaali ja säästurežiim on aktiveeritud.
- Sellel režiimil töötavad sügavkül- ja jahutuskamber spetsiaalsetel etteantud temperatuuriväärtustel.
- Kui puhkuserežiim on aktiivne on indikaatoritablool näha täht "H" nii sügavkül- kui ka jahutuskambri kohta.

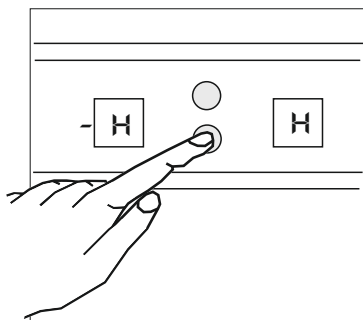

Kui valitud on puhkuserežiim;

- Kui režiimi nuppu vajutada 1 kord, hakkab vilkuma Puhkuserežiimi led. Kui oodata 5 sekundit, puhkuserežiim tühistatakse ja sügavkül- ja jahutuskamber hakkavad tööle endisel temperatuuril.
- Kui režiimi nuppu vajutada kaks korda ja oodata 5 sekundit siis puhkuserežiim tühistatakse ja aktiveeritakse säästurežiim.
- Kui Puhkuserežiim on aktiivne, saab ainsate toimingutena tühistada Puhkuserežiimi ja lülitada Säästurežiimile. Selleks, et sügavkül- või jahutuskambri seatud väärtusi muuta, tuleb esmalt Puhkuserežiim välja lülitada. Pärast seda saab mõlema kambri seatud väärtusi muuta vastavalt eelmistel lehtedel toodud juhiste.

Avatud ukse alarmi funktsioon

Kui külmiku uks on avatud süttib alarmtuli, kui uks on avatud kauem kui 2 minutit, kostub hoiatav helisignaali.

Temperatuuri seadmise hoiatused



- Voolukatkestuse ajal teie temperatuuri seadeid ei tühistata.
- Efektiivsuse tagamiseks ei ole soovitatav kasutada külmikut jahedamas keskkonnas kui 10°C.
- Indikaatorribad numbristest paremal näitavad temperatuuri väärtust vastavalt kehtivale temperatuurile (külmem keskkond = rohkem kriipse).
- Enne toimingu lõpetamist ärge asuge tegema uut seadistust.
- Peale pistikusse ühendamist peab sõltuvalt ümbritsevast temperatuurist külmik täieliku jahtumiseni töötama kuni 24 tundi ilma segamata. Ärge avage külmiku uksi liiga sageli ega asetage sellel perioodil külmikusse liiga palju toitu.
- Kompressori kahjustuste vältimiseks rakendub 5 minutiline viivitus funktsioon, kui te tõmbate külmiku pistikust välja või kui tekib elektrikatkestus. Külmik hakkab uuesti normaalselt tööle peale 5 minuti möödumist.
- Teie külmik on loodud töötama standardites toodud välisõhutemperatuuri intervallides vastavalt informatsioonitabelis toodud kliimaklassidele. Jahutuse efektiivsuse tagamiseks ei ole soovitatav kasutada külmikut väljaspool toodud temperatuuri intervalle.

Kliimaklass	Ümbritsev
T	16 kuni 43°C
ST	16 kuni 38°C
N	16 kuni 32°C
SN	10 kuni 32°C

Vastavus informatsioon

- Troopiline klass on defineeritud keskkonna temperatuuride vahemikus 16°C ja 43°C vastavalt TS EN ISO 15502 standarditele.
- Seade on valmistatud kooskõlas EN15502, IEC60335-1 / IEC60335-2-24, 2004/108/EC standarditega.

3. OSA TOIDU PAIGUTAMINE

Jahutuskamber

- Vältimaks niiskuse ja lõhnade teket, tuleb asetada toit külmikusse suletud karpides või kaetud ülaosaga.
- Kuumad joogid ja toidud tuleb enne külmikusse asetamist jahutada toatemperatuurile.
- Ärge asetage pakitud toitu ja konteinereid vastu lampi või jahutuskambri katet.
- Puu- ja juurviljad: Saab asetada juurviljakorvi otse, ilma neid eelnevalt pakkimata.
- All on toodud mõned soovitusel kuidas asetada ja hoiustada toitu jahutuskambris.

Toit	Säilitamise aeg	Millisesse külmiku ossa paigutada
Juur- ja puuviljad	1 nädal	Juurviljade kasti (ilma pakkimata)
Liha ja kala	2 kuni 3 päeva	Kaetud plastikaadiga või kotiga või lihakarbis (klaasriiulil)
Värske juust	3 kuni 4 päeva	Spetsiaalsel ukseriulil
Või ja margariin	1 nädal	Spetsiaalsel ukseriulil
Pudelis olevad tooted, piim ja jogurt	Tootja poolt märgitud parim enne kuupäevani	Spetsiaalsel ukseriulil
Munad	1 kuu	Munarestis
Valmistatud toit		Kõik riulid



MÄRKUS: Kartuleid, sibulaid ja küüslauku ei tohi hoida külmkapis.

Sügavkülmkamber

- Kasutage sügavkülmkambrit külmutatud toidu pikaajaliseks säilitamiseks ja jää valmistamiseks.

• Kui te kavatsete kasutada külmikut maksimaalsel külmutusvõimsusel:

Kasutage kiirkülmutusrežiimi, kui olete tõstnud kõige ülemisest korvist külmutatud toidu teistesse korvidesse. 24 tunni möödudes väljub teie külmik automaatselt Kiirkülmutusrežiimist. Asetage toidud, mida te soovite külmutada, sügavkülma kõige ülemisse korvi, ilma külmiku külmutusvõimsust ületamata. (Külmik on suuteline külmutama 13 kg 25°C juures ja 7.5 kg 32°C juures) Seejärel aktiveerige uuesti Kiirkülmutusrežiim. Võite asetada toidu peale külmutamist teiste külmunud toiduainete juurde (vähemalt 24 tundi pärast teist Kiirkülmutusrežiimi aktiveerimist.

• Kui soovite külmutada orienteeruvalt 3 kg toitu:

Kui võimalik asetage toit muudest külmutatud toitudest eraldi ja aktiveerige Kiirkülmutusrežiim. Võite paigutada toidu muude külmutatud toiduainete juurde pärast külmumist (vähemalt 24 tundi hiljem).

- Et saavutada sügavkülmkambri maksimaalne võimsus kasutage ülemises ja keskmises sektsioonis klaasriiuleid. Alumises osas kasutage alumist korvi.
- Ärge paigutage värsket külmumist ootavat toitu juba külmutatud toitude juurde.
- Külmutage soovitud toit (liha, hakkliha, kala jne.) sobivate portsjonitena, et sulatamisel saaksite selle korraga ära tarbida.
- Ärge külmutage sulanud toitu uuesti. See võib olla ohtlik teie tervisele ja põhjustada toidumürgitust.
- Ärge pange sooja toitu sügavkülma enne kui see on mahajahtunud. See võib põhjustada juba külmunud toidu sulamist ja riknemist.
- Kui ostate külmutatud toitu, veenduge, et see on korrektselt külmutatud ja et pakend ei oleks kahjustatud.
- Kui hoiustate külmutatud toitu, peab järgima kõiki pakendil toodud säilitustingimusi. Kui puuduvad igasugused selgitused, tuleb toit ära tarbida võimalikult lühikese ajaga.
- Külmutatud toitu tuleb transportida ilma seda kahjustamata ja panna esimesel võimalusel kiirkülmutusriiulile. Ärge kasutage ukseriieleid külmutamise eesmärgil.
- Kui külmutatud toidu pakendis on niiskust ja on tunda ebameeldivat lõhna, on toitu eelnevalt hoiustatud valede tingimustes ja toit on ilmselt riknenud. Ärge selliseid toite ostke!
- Külmutatud toidu hoiustamise kestus sõltub ümbritsevast temperatuurist, ukse avamise sagedusest, termostaadi seadest, toidu iseloomust ja toidu ostmise ja uuesti külmikusse asetamise vahele jäänud ajast. Juhinduge alati pakendil toodud juhistest ja ärge kunagi ületage näidatud säilitusaega.
- Pikemaajalise voolukatkestuse ajal ärge avage sügavkülmiku ust. Külmik suudab hoida teie külmutatud toitu 13 tundi kui ümbritsev temperatuur on 25 °C ja umbes 10 tundi kui ümbritsev temperatuur on 32 °C. See väärtus väheneb, kui ümbritsev õhutemperatuur on kõrgem. Kui voolukatkestus on pikemaajalisem, ärge külmutage juba sulanud toitu uuesti ja tarbige see võimalikult kiiresti.

Lehekülgedel 172, 173 ja 174 on toodud mõned soovitusel kuidas toitu sügavkülmkambrisse paigutada ja hoida.

Liha ja kala	Ettevalmistamine	Säilitamise aeg (kuudes)	Sulatamise aeg toatemperatuuril
Praad	Fooliumisse pakitult	6-10	1-2
Lamba liha	Fooliumisse pakitult	6-8	1-2
Vasikapraad	Fooliumisse pakitult	6-10	1-2
Vasikaliha kuubikud	Väikesed tükid	6-10	1-2
Lambaliha kuubikud	Tükid	4-8	2-3
Hakkliha	Pakitud, ilma maitseaineteta	1-3	2-3
Rupskid (tükid)	Tükkidena	1-3	1-2
Bologna vorst/salaami	Peab olema pakitud isegi siis, kui on ümbritsetud kilega		Kuni on sulanud
Kana- ja kalkuniliha	Fooliumisse pakitult	7-8	10-12
Hane- ja pardiliha	Fooliumisse pakitult	4-8	10
Hirv, jänes, metssiga	2.5 kg portsjonid fileena	9-12	10-12
Magevee kalad (Lõhe, karpkala, Crane, Siluroidea)	Pärast sisikonna ja soomuste eemaldamist, peske ja puhastage kala, vajadusel lõigake ära saba ja pea.	2	Kuni on lõplikult sulanud
Lahjad kalad; ahven, kammeljas, lest		4-8	Kuni on lõplikult sulanud
Rasvased kalad (Tuun, Makrell, sinikala, anšoovis)		2-4	Kuni on lõplikult sulanud
Karbid	Puhastatud ja kottidesse pakitud	4-6	Kuni on lõplikult sulanud
Kaaviar	Oma pakendis, alumiinium või plastik konteineris	2-3	Kuni on lõplikult sulanud
Teod	Soolases vees, alumiinium või plastik konteineris	3	Kuni on lõplikult sulanud



Märkus: Sulatatud külmutatud toitu valmistatakse sarnaselt värske toiduga. Kui neid ei valmistada kohe pärast sulatamist, siis mitte mingil juhul ei tohi toitu uuesti külmutada.

Juur- ja puuviljad	Ettevalmistamine	Säilitamise aeg (kuudes)	Sulatamise aeg toatemperatuuril
Lillkapsas	Eemaldage lehed, lõigake südamik tükkideks ja jätke see mõneks ajaks vähese sidrunimahhaga maitsestatud vette seisma	10 - 12	Võib kasutada ka külmunult
Erinevad oad	Peske ja lõigake väikesteks tükkideks	10 - 13	Võib kasutada ka külmunult
Oad	Puhastage ja peske	12	Võib kasutada ka külmunult
Seened ja spargel	Peske ja lõigake väikesteks tükkideks	6 - 9	Võib kasutada ka külmunult
Kapsas	Puhastatud	6 - 8	2
Baklažaan	Pärast pesemist lõigake 2cm tükkideks	10 - 12	Eemaldage teineteise küljest
Mais	Puhastage ja pakkige koos varrega või magusmaisina	12	Võib kasutada ka külmunult
Porgand	Puhastage ja lõigake ratasteks	12	Võib kasutada ka külmunult
Pipar	Eemaldage vars, lõigake pooleks ja eemaldage südamik	8 - 10	Võib kasutada ka külmunult
Spinat	Pestult	6 - 9	2
Õunad ja pirnid	Kooritult ja lõikudena	8 - 10	(Külmikus) 5
Aprikoos ja virsik	Lõigake pooleks ja eemaldage kivi	4 - 6	(Külmikus) 4
Maasikad ja murakad	Peske ja puhastage	8 - 12	2
Keedetud puuviljad	Lisage pakendisse 10 % suhkrut	12	4
Ploom, kirss, hapukirss	Pese ja eemalda varred	8 - 12	5 - 7

Piimatooted, küpsised		Ettevalmistamine	Säilitamise aeg (kuudes)	Hoiustamise tingimused
Pakitud (Homogeenitud) piim		Originaal pakendis	2 - 3	Puhas piim – originaal pakendis
Juust-väljaarvatud valge juust		Viiludena	6 - 8	Lühiajaliseks hoiustamiseks võib jätta originaal pakendisse. Pikaajaliseks hoiustamiseks tuleb pakkida kilesse
Või, margariin		Originaal pakendis	6	
* Munad	Munavalge		10 - 12	30 gr on võrdne munakollasega.
	Muna segu (Albumiin – kollane)	Vältimaks sitkeks muutumist lisatakse pisut suhkrut või soola.	10	50 gr on võrdne munakollasega.
	Munakollane	Vältimaks sitkeks muutumist lisatakse pisut suhkrut või soola.	8 - 10	20 gr on võrdne munakollasega.

Suletud konteineris

(*) Mune ei tohi külmutada koos koorega. Munavalge ja –kollane tuleb külmutada eraldi või hästi segatult.

	Säilitamise aeg (kuudes)	Sulatamise aeg toatemperatuuril (tundides)	Sulatamise aeg ahjus (min.)
Leib	4 - 6	2 - 3	4-5 (220-225 °C)
Küpsised	3 - 6	1 - 1,5	5-8 (190-200 °C)
Saiad	1 - 3	2 - 3	5-10 (200-225 °C)
Pirukas	1 - 1,5	3 - 4	5-8 (190-200 °C)
Filotainas	2 - 3	1 - 1,5	5-8 (190-200 °C)
Pizza	2 - 3	2 - 4	15-20 (200 °C)

Mõnede vürtside maitse valmis toitudes (aniis, basiilik, ürdid, äädikas, vürtside segu, ingver, küüslauk, sibul, sinep, tüümian, majoraan, must pipar jne.) muutuvad ja pika säilitamise käigus omandavad tugeva maitse. Seetõttu on külmutatud toidule soovitatav lisada väheses koguses vürtse või teha seda alles siis, kui toit on kasutamiseks sulatatud.

Toidu säilitamise periood sõltub kasutatud õlist. Sobivad õlid on margariin, vasikarasv, oliivõli ja või ning sobimatud on maapähkliõli ja searasv.

Vedelad toiduained tuleb külmutada plastik tassides ja teised toiduained tuleb külmutada plastik pakendites või kottides.

4. OSA PUHASTAMINE JA HOOLDUS

- Veenduge, et olete enne puhastamist pistiku vooluvõrgust eemaldanud.

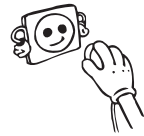

- Ärge puhastage külmikut valades sellesse vett.

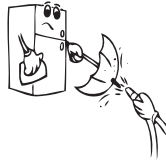

- Võite pühkida oma seadme sisemisi ja välimisi osi kasutades pehmet riidet või käsna ja sooja seebivett.

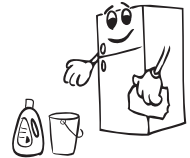

- Eemaldage osad ükshaaval ja puhastage seebiveega. Ärge peske neid nõudepesumasinas.

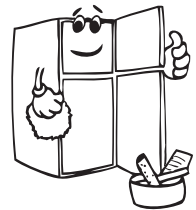

- Ärge kasutage puhastamiseks tuleohtlike, kergestisüttivaid või sulatavaid materjale nagu näiteks lahustit, bensiini või hapet.

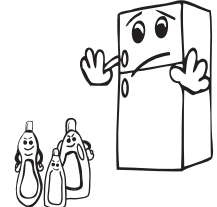

- Kondensaatorit (seadme tagaküljel) tuleb puhastada kord aastas harjakesega, et tagada energiasäästlikkus ja suurendada produktiivsust.



Veenduge, et seade ei oleks vooluvõrgus.

Sulatamine

Külmik on varustatud täisautomaatse sulatusega. Sulatusprotsessi käigus tekkinud vesi läheb läbi veekogumistila, voolab külmiku taga asuvasse aurustumiskonteinerisse ja aurustub seal ära.

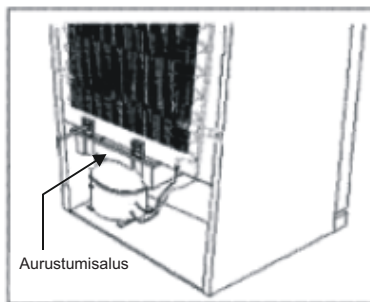

Pirni vahetamine

Pirni vahetamine sügavkülm ja jahutuskambris:

1. Tõmmake külmik voolust välja.
2. Eemaldage karbi kaas pigistades seda kruvikeeraja abil allolevatest kinnitustest.
3. Asendage vana pirn uuega, mille võimsus ei tohi ületada 15 vatti.
4. Asetage kaas tagasi.
5. Ühendage uuesti voolupistik peale 5 minutilist ootamist või taastage termostaadi endine asend.

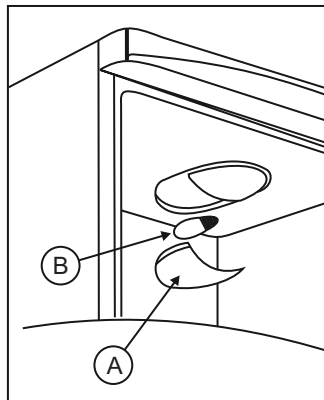

5. OSA TARNIMINE JA ÜMBERPAIGUTAMINE

- Teise kohta transportimiseks võib hoida alles originaal pakendi ja penoplasti (soovituslik).
- Teise kohta transportimisel peate kinnitama külmiku paksu pakendi, rihmade või tugevate köitega ja järgima pakendil toodud transpordi soovitusi.
- Eemaldage eemaldatavad osad (riiulid, tarvikud, juurvilljakorvid jne.) või kinnitage need transpordi ajaks löökide vältimiseks rihmadega külmiku sisse.
- Kandke külmikut püstises asendis.

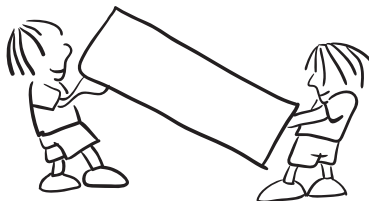

Ukse ümberpaigutamine (Mõnedel mudelitel)

Saate oma külmiku ukse ümber paigutada. Helistage lähimasse volitatud teenindusse.

VEA TÜÜP	VEA TÜÜP	MIKS	MIDA TEHA
SR	Rikke hoiatus	Mõned osad ei ole töökorras või on esinenud rike jahutusprotsessis	Helistage teenindusse esimesel võimalusel.
LF	Sügavkülma kamber ei ole piisavalt külm	See hoiatus ilmub tavaliselt pärast pikemat voolukatkestust	<ol style="list-style-type: none"> 1. Ärge külmutage juba sulanud toite ja kasutage need lühikese aja jooksul ära. 2. Seadke külmiku temperatuur külmemaks või kasutage super külmutust, kuni kamber saavutab normaalse temperatuuri. 3. Ärge pange külmikusse uut toitu enne, kui see rike on kõrvaldatud.
LC	Külmiku kamber ei ole piisavalt külm	Ideaalne temperatuur külmikule on +4 oC. Kui näete seda hoiatust, on oht et teie toit võib rikneda.	<ol style="list-style-type: none"> 1. Seadke külmiku temperatuur külmemaks või kasutage super jahutust, kuni on saavutatud normaalne temperatuur. 2. Püüdke kuni selle rikke kõrvaldamiseni külmiku ust mitte avada
HC	Külmiku kambri temperatuur on liiga madal	Tänu liiga madalale temperatuurile hakkab toit külmuma	<ol style="list-style-type: none"> 1. Kontrollige kas režiim "Super jahutus" on sees 2. Vähendage külmiku temperatuuri
LOPO	Hoiatus Madal pinge	Kui toite pinge läheb madalamaks kui 170V läheb seade hoidvale režiimile.	See ei ole viga. See väldib kompressori vigastamist. Teade kaob kui pinge saavutab taas vajaliku taseme

Kui teie külmik ei tööta;

- Kas tegemist on voolukatkestusega?
- Kas pistik on ühendatud korrektselt vooluvõrku?
- Kas ühenduseks kasutatava pistiku kaitse või peakaitse on korras?
- Kas pistikupesa on terve? Selle teadasaamiseks ühendage külmik pistikusse, mis kindlalt töötab.

Kontroll hoiatused;

Kui jahutusosa ja sügavkülmiku temperatuur ei ole sobival tasemel või esineb seadme töös probleeme, annab külmik sellest teile teada. Hoiatuste koodid ilmuvad Sügavkülma või Jahutuskambri seadete ekraanile.

Kui teie külmik töötab häälakalt;

Normaalsed hääl

Krabisev (Jää krabin) hääl:

- Seda heli on kuulda automaatse sulatusprotsessi käigus.
- Kui seade jahtub või soojeneb (seadme materjalide paisumisest).

Lühike krabisev heli

- Seda on kuulda siis kui termostaat lülitab kompressori sisse või välja.

Kompressori heli

- See on normaalne mootori hääl. See heli tõendab, et kompressor töötab normaalselt. Kui kompressor lülitub sisse, võib see veidi aega pisut lärmakamalt töötada.

Muliseb ja kihisev heli:

- See heli tekib jahutusvedeliku liikumisel mööda süsteemi torusid.

Vee vulisemise heli:

- See on normaalne heli, mis tekib sulatamisprotsessi ajal vee voolamisest aurustuskonteinerisse. Seda heli on kuulda, kui toimub seadme sulatus.

Vee kohisemise heli:

- See on normaalne ventilaatori heli. Seda heli võib kuulda Jäävabade külmikute õhutsirkulatsiooni käigus, kui süsteem töötab häireteta.

Kui külmiku pind mis on uksetihendiga kontaktis on kuum;

- Eriti suvekuudel (soojade ilmadega) võib tekkida kompressori töötamise käigus pindade soojenemine, eriti kontaktis tihendiga ja see on täiesti normaalne.

Kui teie külmiku sisemistel osadel on niiskus:

- Kas toit on korrektselt pakendatud? Kas säilitusnõud on enne külmikusse asetamist korralikult kuivatatud?
- Kas külmiku ust on väga sageli avatud? Kui külmiku uks avatakse, satub külmikusse toa õhus leiduv niiskus. Eriti kui toa õhuniiskus on kõrge, siis mida tihemini avada külmiku ust, seda enam niiskust kappi satub.

- On normaalne, et automaatse sulatuse käigus tekivad külmiku tagaseinale veepiisad. (Stabiilsetel mudelitel)

Kui uksi ei avata ja ei suleta korrektselt:

- Kas toidu pakendid takistavad ukse korralikku sulgumist?
- Kas ukse sahtlid, riulid ja karbid on paigutatud korrektselt?
- Kas ukse tihend on defektne või kahjustatud?
- Kas teie külmik seisab tasasel pinnal?

OLULISED MÄRKUSED:



- Ootamatu voolukatkestuse korral või kui seade seinast välja tõmmata käivitub kompressori kaitsefunktsioon, kuna jahutussüsteemis olev gaas ei ole veel stabiliseeritud. Muretsemiseks pole põhjust, külmik käivitub 5 minuti pärast.
- Kui te ei kasuta külmikut pikema aja jooksul (nt. suvepuhkus) tõmmake ta vooluvõrgust välja. Puhastage külmik vastavalt 4. osas toodule ja niiskuse ja ebameeldiva lõhna tekke vältimiseks jätke uks lahti.
- Kui probleemid ei kao peale kõikide toodud instruksioonide järgimist, pöörduge lähimasse volitatud teenindusse.
- Ostetud seade on mõeldud ainult kodukasutuseks ja kindlatel eesmärkidel. Seade ei sobi kommerts- või ühiskasutuseks. Kui tarbija kasutab seadet eesmärkidel, mis ei vasta toodud nõuetele, siis sellisel juhul ei vastuta tootja ega edasimüüja garantiiperioodi ajal ei seadme remondi ega tekkida võivate probleemide eest.
- Tootja kinnitab, et antud seadme eluiga on 10 aastat (seadme erinevad osad tagavad selle aja jooksul seadme nõuetekohase funktsioneerimise).

Nõuandeid energia säästmiseks

1. Paigalda seade jahedasse, hästiventileeritud ruumi, eemale otsest päikesevalgusest ja küttekehadest (nt radiaator, pliit jne.). Vastasel juhul tuleb kasutada isolatsiooniplaati.
2. Laske jookidel ja toidul väljaspool seadet maha jahtuda.
3. Külmutatud toidu sulatamisel kasutage selleks külmiku spetsiaalset lahtrit. Külmutatud toidu madal temperatuur aitab sulamisel jahutada külmiku vastavat sahtlit. See tagab energia säästlikkuse. Külmutatud toidu välja võtmine põhjustab aga energia kulu.
4. Joogid ja toiduained peavad külmikusse pannes kaetud olema. Vastasel juhul suureneb seadme õhuniiskus. See suurendab seadme tööaega. Toidu ja jookide katmine aitab säilitada ka nende lõhna ja maitset.
5. Toidu ja jookide asetamisel külmikusse tehke seda võimalikult kiiresti.
6. Hoidke sarnaste temperatuuridega esemed teineteise läheduses (suupisted, jahutajad ...jne).
7. Ukse sahtel peab olema puhas ja elastne. Vajadusel asendage sahtel uuega.
8. Energia suurema tarbimise vältimiseks puhastage aegajalt seadme tagakülge kas tolmuimeja või pintsliga.

7. OSA SEADME JA KAMBRITE OSAD

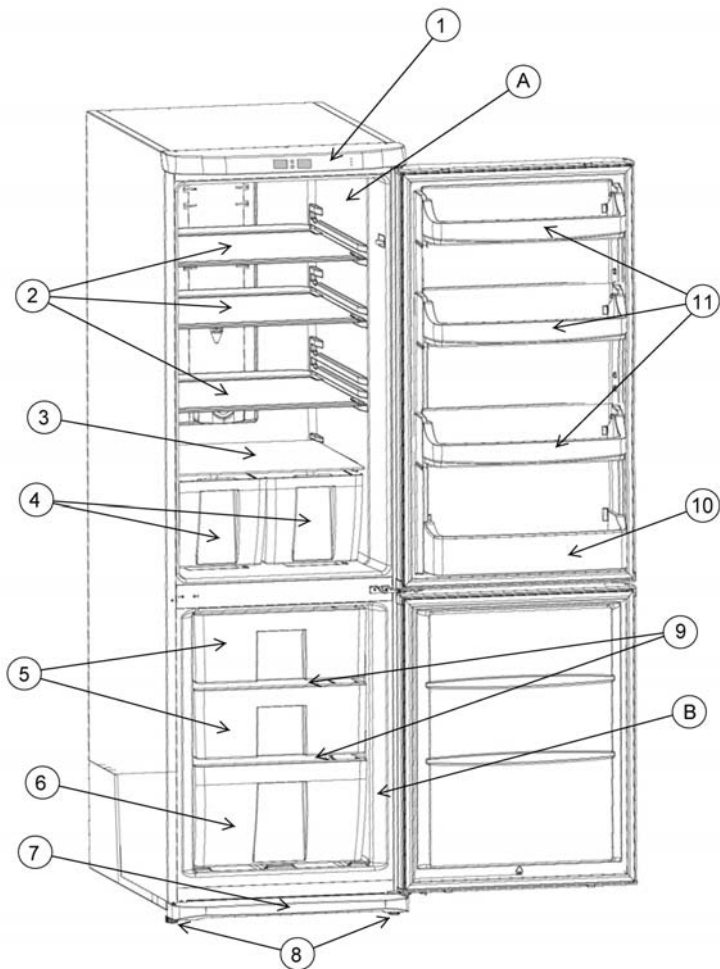

A) Jahutuskamber
B) Külmutuskamber

- 1) Kerepaneel
- 2) Jahutuskambri klaasriiul
- 3) Klaasriiul juurviljade kasti kohal
- 4) Juurviljade kast
- 5) Keskmine korv

- 6) Alumine korv
- 7) Löökplaat
- 8) Reguleeritav jalg
- 9) Külmiiku klaasriiul
- 10) Pudelite hoidik
- 11) Või/juustu riul

Joonis on informatiivse tähendusega seadme osade ja lisatarvikute kohta. Osad võivad erinevate mudelite lõikes olla erinevad.

Cuprins

ÎNAINTE DE A FOLOSI FRIGIDERUL	182
Informații despre tehnologia No-Frost	182
Instrucțiuni de siguranță	182
Informații referitoare la eliminare pentru utilizatori (gospodării private) ...	183
Precauții de siguranță	184
Instalare și utilizare a frigiderului	185
Înainte de a porni frigiderul	185
UTILITARE	186
Funcționare a frigiderului	186
Butonul MODE	186
Butonul SET	186
Reglarea temperaturii compartimentului congelator și pornirea funcției congelare rapidă 187	
Alegând funcția SF	187
Reglarea temperaturii compartimentului frigider și pornirea funcției răcire rapidă ..	188
Alegând funcția SC:	189
Funcția economică.....	190
Funcția vacanță	190
Funcția alarma ușii crăpate	191
Avertizare în ceea ce privește setarea temperaturii	191
PUNEREA ALIMENTELOR	192
Compartiment frigider	192
Compartiment congelator	193
CURĂȚARE ȘI ÎNTREȚINERE	197
Dezghetarea	198
Înlocuirea becului	198
TRANSPORTARE ȘI MUTARE	198
Schimbarea poziției ușii.....	198
ÎNAINTE DE A SUNA CENTRUL DE SERVICE	199
Sfaturi pentru economisirea energiei	202
PIESELE APARATULUI ȘI ALE COMPARTIMENTELOR	203

PARTEA - 1 ÎNAINTE DE A FOLOSI FRIGIDERUL

Informații despre tehnologia No-Frost

Frigiderele dotate cu tehnologia No-Frost diferă de celelalte frigideri prin modul de a funcționa.

La frigiderul obișnuit umezeala care intră în frigider când ușa este deschisă și umezeala alimentelor duce la brumă în compartimentul congelator. Ca să înlăturați bruma și gheața din compartimentul congelator trebuie să opriți regulat frigiderul, să puneți alimentele care trebuie înghețate într-un container special și să înlăturați gheața acumulată din compartimentul congelator.

Având un frigider dotat cu tehnologia No-Frost situația este total diferită. În compartimentul frigider și în cel congelator din câteva puncte prin ventilator se injectează aer omogen și la părți egale aer rece și uscat. Aerul rece se împrăștie egal printre rafturile și răcorește toate alimentele constant și în aceeași măsură prevenind existența umezelii și a înghețării.

Iată de ce frigiderul dotat cu un sistem no-frost este mai ușor de folosit decât cel dotat cu un sistem cu gheață și de ce este adăugat de capacitatea lui mare și de designul de stil.

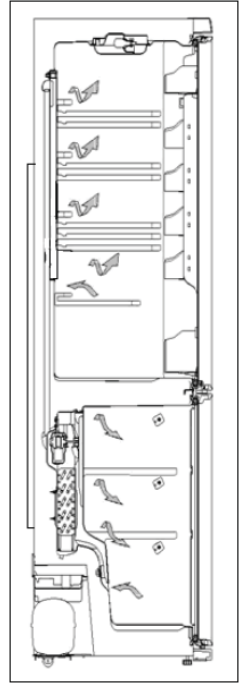

Instrucțiuni de siguranță

- Transportând și poziționând frigiderul nu stricați lanțul de răcire.
- În cazul că frigiderul dumneavoastră veche are o încuietore stricați-o sau înlăturați-o, fiindcă copiii poate să se nimerească înăuntru și aceasta să provoace vreun accident.
- Frigiderele vechi conțin un material de izolație și frigifer cu CFC. Iată de ce trebuie să aveți grijă să nu poluați mediul înconjurător aruncând frigiderul veche.

AVERTISMENTE IMPORTANTE:



- În cazul că frigiderul dumneavoastră utilizează frigifer R600 – puteți obține această informație de pe eticheta frigiferului – trebui să aveți grijă transportându-l și instalându-l ca să protejați echipamentele frigorifice de daune. Cu toate că R600 este un gaz natural, care cruță mediul înconjurător, fiind un gaz explosiv, în caz de scurgere din cauza defecțiunii echipamentelor frigorifice păstrați frigiderul departe de foc sau de surse de căldură și aerisiți pentru câteva minute camera unde se află frigiderul.
- Vă rugăm să citiți cu atenție instrucțiunile de utilizare înainte de a instala și a folosi aparatul. ***Firma noastră nu este responsabilă pentru probleme rezultate din utilizarea greșită.***
- Urmați toate instrucțiunile din acest manual de utilizare și păstrați manualul la un loc sigur, ca să puteți rezolva problemele viitoare eventuale.

- Aparatul este produs pentru o utilizare casnică și poate fi folosit numai acasă și cu scopul destinat. Nu este potrivit de o folosire comună sau comercială. O asemenea utilizare anulează garanția și firma noastră nu este responsabilă pentru defecțiunile rezultate.
- Produsul este destinat folosinței casnice și este potrivit numai de răcoare / păstrare a alimentelor. Nu este potrivit de utilizare comercială și/sau de păstrare a unor substanțe în afară de alimente. Firma noastră nu este responsabilă de daune rezultate de nu respectarea acestor instrucțiuni.

Informații referitoare la eliminarea pentru utilizatori (gospodării private)

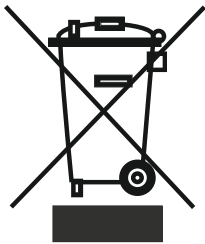

Atenție:

Produsul dumneavoastră este marcat cu acest simbol. Acesta indică faptul că produsele electrice și electronice nu trebuie să fie amestecate cu gunoii menajer general. Pentru aceste produse există un sistem de colectare separat.

1. În Uniunea europeană

Atenție: Dacă doriți să eliminați acest echipament, vă rugăm să nu utilizați lada de gunoi obișnuită! Echipamentele electrice și electronice uzate trebuie să fie tratate separat și în conformitate cu legislația care impune tratarea, recuperarea și reciclarea adecvată a echipamentelor electrice și electronice uzate.

După implementarea de către statele membre, gospodăriile private din statele UE pot returna echipamentele electrice și electronice uzate unităților de colectare specializate, fără niciun fel de costuri*; în anumite țări*, distribuitorul dumneavoastră local poate de asemenea prelua produsele dumneavoastră uzate în mod gratuit dacă achiziționați un produs nou similar.

*) Pentru mai multe detalii, contactați agenția dumneavoastră locală.

Dacă echipamentul dumneavoastră electric sau electronic uzat este prevăzut cu baterii sau acumulatori, vă rugăm să le eliminați în prealabil separat în conformitate cu cerințele locale.

Prin eliminarea corectă a acestui produs, veți contribui la garantarea faptului că deșeurile sunt supuse unui tratament, unei recuperări și reciclări necesare, prevenindu-se astfel potențialele efecte negative asupra mediului înconjurător și sănătății umane care, în caz contrar, pot fi afectate de gestionarea necorespunzătoare a deșeurilor.

2. În alte țări din afara UE

dacă doriți să eliminați acest produs, vă rugăm să contactați autoritățile locale și să cereți detalii referitoare la metoda corectă de eliminare.

Pentru Elveția: echipamentele electrice sau electronice uzate pot fi returnate în mod gratuit distribuitorului chiar dacă nu doriți să achiziționați un nou produs. Alte unități de colectare sunt enumerate pe pagina de start a www.swico.ch sau www.sens.ch.

Precauții de siguranță



Atenție: Nu folosiți aparate mecanice sau alte mijloace de a accelera procesul dezghețării. Nu folosiți aparate electrocasnice păstrând alimentele în aparat. Lăsați găurile de ventilație ale aparatului deschise. Nu daunați echipamentele frigorifice ale frigiderului.

- Nu folosiți multiprize sau un cablu prelungitor.
- Nu puneți în priză un ștecăr cu cablu deteriorat sau rupt.
- Niciodată nu trageți, nu îndoiți sau nu deteriorați cablul.



- Acest produs este destinat adulților; nu permiteți copiilor să se joace cu aparatul sau să se agață pe ușă.
- Niciodată nu trageți ștecherul din priză având mâini umede, ca să nu provocați un scurtcircuit!
- Niciodată nu puneți băuturi oxidante în sticle sau în cutii de metal în compartimentul congelator al frigiderului. Sticlele și cutiile poate exploda.
- Din scop de siguranță nu puneți niște explozive și materiale inflamabile în frigider. Puneți băuturile cu un grad mare de alcool în compartimentul de răcoare al aparatului având căpăcele bine puse la loc și într-o poziție verticală.
- Înlăturând gheața acumulată din compartimentul congelator evitați contactul cu mâinile dumneavoastră. Gheața poate provoca arsături sau tăieturi.

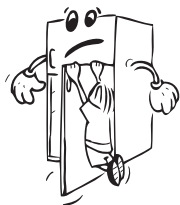

- Niciodată nu atingeți alimentele înghețate cu mâini goale! Nu consumați înghețată și cuburi de gheață imediat după ce le-ați scos din compartimentul congelator!
- Nu înghețați din nou alimente după ce au fost dezghețate o dată. Aceasta poate prezenta un pericol pentru sănătatea dumneavoastră, fiindcă poate duce la probleme ca intoxicare alimentară.
- Nu acoperiți corpul și/sau partea superioară a frigiderului cu pânze, fețe de masă și altele. Aceasta are o influență negativă asupra funcționării frigiderului.
- Fixați accesoriile în frigider, ca să le protejați în timpul transportării.
- Produsul nu este destinat folosirii de către oameni (incluzând copiii) având caracteristici mentale, senzuale și fizice scăzute în afară de cazul în care ei sunt supravegheați sau au fost instruiți cum să folosească aparatul de către cineva care este responsabil de siguranța lor. Copiii trebuie supravegheați ca să nu se joace cu aparatul.
- În cazul în care cablul primit este defectat, el trebuie schimbate de către producător sau centrul de service.



Instalare și utilizare a frigiderului

- Tensiunea de alimentare a frigiderului este 220-240 V și 50 Hz.
- O Piesă de pământ este conectată de cablul de alimentare al frigiderului. El se folosește cu o priză de pământ la 16 amp. În caz că în casă dumneavoastră nu există o asemenea priză, ea trebuie instalată de către un electrotecnician otorizat .
- Compania noastră nu este responsabilă de pane rezultate din folosirea unei rețele care nu sunt în bună stare.
- Amplasați frigiderul pe un loc potrivit unde nu este expus direct la lumina soarelui.
- Aparatul trebuie să fie la o distanță nu mai mică decât 50 de cm. de aragazuri, cuptoare, calorifere și sobe și la 5 cm. de cuptoare electrice.
- Frigiderul ni trebuie folosit afară și nu trebuie lăsat sub unei ploii.
- Pe lângă frigider este și congelator, trebuie să lăsați o distanță de cel puțin 2 cm între ei, ca să evitați condensarea pe suprafețele externe.
- Nu puneți pe frigider niște obiecte grele și amplasați-l la un loc potrivit având un spațiu liber de 15 cm. asupra lui.
- În caz că intenționați să amplasați frigiderul lângă niște dulapuri de bucătărie, trebuie să lăsați un spațiu liber de 2 cm. între ei.
- Ca să protejați condensatorul (echipamentul negru din spate cu muchii) să nu atingă peretele puneți conducătorul din plastic pe loc rotindu-l la 90°.
- Asigurând o funcționare fără vibrații, reglați picioarele reglabile de față la o înălțime potrivită și balansați-le. Puteți face aceasta rotind picioarele reglabile în sensul arcului ceasornicului (sau în sensul invers arcului ceasornicului). Aceasta trebuie făcut înainte de a introduce alimentele în frigider.
- Înainte de a folosi frigiderul ștergeți toate elementele cu apă caldă în care trebuie pusă o linguriță de bicarbonat de sodiu, după aceasta spălați-le cu apă curată și uscați-le. După curățarea puneți toate elementele la loc.

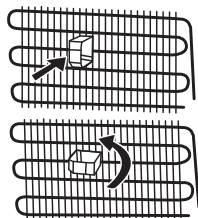
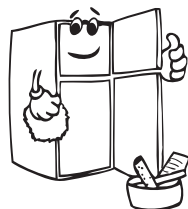

Înainte de a porni frigiderul

- Ca să asigurați o funcționare eficientă la prima pornire a frigiderului după transportare lăsați frigiderul fără a-l folosi pentru 3 ore (într-o poziție verticală), după care conectați ștecherul la priză. Altfel compresorul se poate defecta.
- Pornind frigiderul pentru prima dată se poate simți un miros. Acest miros va dispărea după ce frigiderul începe să răcească.

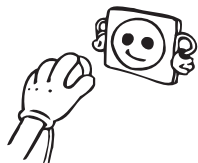

PARTEA - 2 UTILITARE

Funcționare a frigiderului



După ce aparatul este conectat la priza de pe perete, valorile inițiale ale temperaturii de congelare și de frigider vor fi -18°C și $+5^{\circ}\text{C}$.

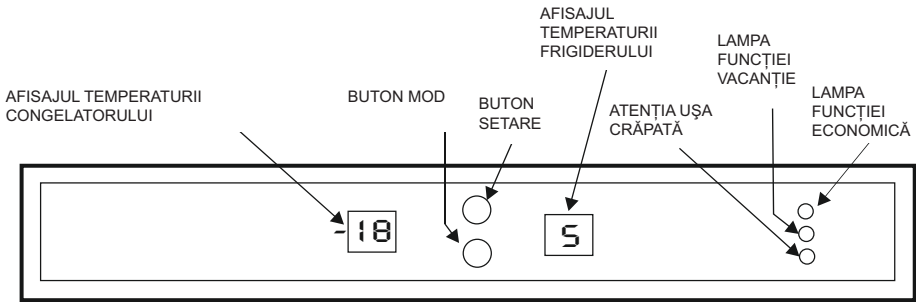

Butonul MODE

Butonul MODE se folosește pentru a schimba între afișajul compartimentului congelator, afișajul compartimentului frigider, lampa funcției economice și lampa funcției vacanțe.

- 1 apăsați pe afișajul compartimentului congelator ca să înceapă să clipească.

Acum puteți schimba valoarea setată.

- 2 apăsați pe afișajul compartimentului frigider ca să înceapă să clipească.

Acum puteți schimba valoarea setată.

- 3 apăsați pe lampa funcției economice ca să înceapă să clipească.
- 4 apăsați pe lampa funcției vacanță ca să înceapă să clipească.

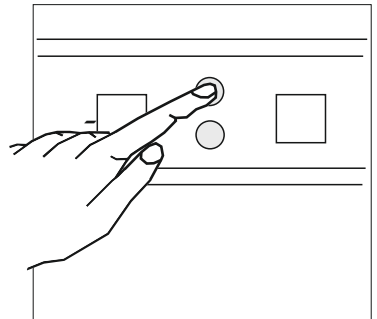

Butonul SET

Temperatura compartimentului congelator sau cea a compartimentului frigider se poate regla după ce compartimentul respectiv este ales cu ajutorul butonului Mode.

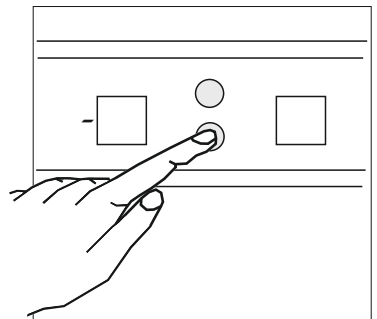

Reglarea temperaturii compartimentului congelator și pornirea funcției congelare rapidă

- Pe afișajul temperaturii compartimentului congelator este indicată valoarea inițială a temperaturii, de exemplu -18°C .
- Apăsăți o dată pe butonul Mod.
- Apăsând butonul temperatura reglată va începe să clipească pe afișajul compartimentului congelator.
- Cu fiecare apăsare a butonului în timp ce afișajul clipește valoarea afișajului compartimentului congelator se schimbă spre o temperatură mai scăzută.

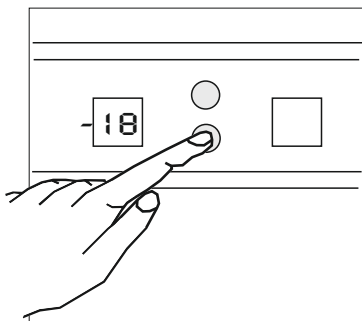

(-16°C , -17°C , -18°C , -19°C , -20°C , -21°C , -22°C , -23°C , -24°C)

- Ajungând valoarea dorită așteptați 5 secunde și valoarea indicată va fi activată și aparatul va funcționa conform acestei valori noi.
- În caz că apăsați butonul compartimentului congelator după valoarea de -24°C (temperatură maximă de răcire) literele SF vor începe să clipească.
- Dacă continuați să apăsați când SF clipește, atunci aparatul începe să funcționeze la o temperatură de -16°C .
- Dacă așteptați 5 secunde fără să apăsați nimic când SF clipește, atunci literele SF încetează să clipească și funcția congelarea rapidă este activată.

Alegând funcția SF

- Apăsând o dată pe butonul mod și așteptând 5 secunde funcția congelare rapidă este anulată și compartimentul congelator începe să funcționeze la valorile alese precedent.
- Apăsând o dată pe butonul mod și apăsând pe valoarea setată în timp ce afișajul clipește, valoarea setată se poate schimba; după ce valoarea este setată se așteaptă 5 secunde și compartimentul congelator începe să funcționeze la această valoare.
- Apăsând de două ori butonul Mode afișajul compartimentului frigider începe să clipească. Valoarea setată a compartimentului frigider poate fi schimbată.
- Apăsând butonul Mode de trei ori lampa funcției economice începe să clipească. Dacă se așteaptă 5 secunde funcția congelare rapidă este anulată și funcția economică este activată.
- Apăsând butonul Mode de patru ori lampa funcției vacanță începe să clipească. Dacă se așteaptă 5 secunde funcția congelare rapidă este anulată și funcția vacanță este activată.

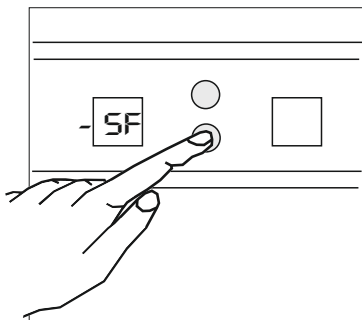

Reglarea recomandată a temperaturii pentru compartimentul congelator

Când să fi reglat?	Temperatură internă
Când se păstrează o cantitate mică de alimente	-16°C, -17°C
La folosirea normală	-18°C, -19°C, -20°C, -21°C,
Când se păstrează o cantitate mare de alimente	-22°C, -23°C, -24°C
<ul style="list-style-type: none">• Pentru congelarea multor alimente• Pentru congelarea alimentelor pregătite• Pentru congelarea rapidă a alimentelor• Pentru păstrarea unor alimente sezonale pentru o perioadă lungă	FUNCȚIA CONGELAREA RAPIDĂ



Notă: Funcția "Congelarea rapidă" se va anula automat după 24 de ore sau atunci când senzorul temperaturii congelatorului scade sub -32°C.

Reglarea temperaturii compartimentului frigider și pornirea funcției răcire rapidă

- Pe afișajul temperaturii compartimentului frigider este indicată valoarea inițială a temperaturii, de exemplu +5°C.
- Apăsați o dată pe butonul Mod.
- Apăsând butonul temperatura reglată va începe să clipească pe afișajul compartimentului frigider.
- Cu fiecare apăsare a butonului în timp ce afișajul clipește valoarea afișajului compartimentului frigider se schimbă spre o temperatură mai scăzută.
- (+8°C, +7°C, +6°C, +5°C, +4°C, +3°C, +2°C)
- Ajungând valoarea dorită așteptați 5 secunde și valoarea indicată va fi activată și aparatul va funcționa conform acestei valori noi.
- În caz că apăsați butonul compartimentului frigider după valoarea de +2°C (temperatură maximă de răcire) literele SC vor începe să clipească.
- Dacă continuați să apăsați când SF clipește, atunci aparatul începe să funcționeze la o temperatură de +8°C.
- Dacă așteptați 5 secunde fără să apăsați nimic când SC clipește, atunci literele SC încetează să clipească și funcția răcire rapidă este activată. (Funcția „răcire rapidă” va fi explicată în paginile următoare).

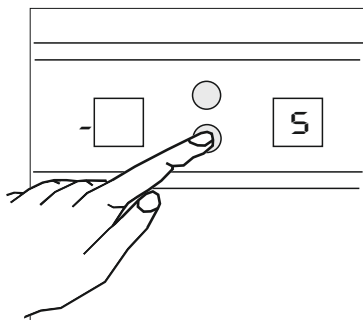

Alegând funcția SC:

- Apăsând o dată pe butonul mod afișajul compartimentului congelator începe să clipească. Valorile setate ale compartimentului congelator se pot schimba.
- Apăsând o dată pe butonul mod și așteptând 5 secunde funcția răcirii rapide este anulată și compartimentul frigider începe să funcționeze la valorile alese precedent.
- Apăsând de două ori pe butonul mod și apăsând pe valoarea setată în timp ce afișajul clipește, valoarea setată se poate schimba; după ce valoarea este setată se așteaptă 5 secunde și compartimentul frigider începe să funcționeze la această valoare.
- Apăsând butonul Mode de trei ori lampa funcției economice începe să clipească. Dacă se așteaptă 5 secunde funcția răcirii rapide este anulată și funcția economică este activată.
- Apăsând butonul Mode de patru ori lampa funcției vacanță începe să clipească. Dacă se așteaptă 5 secunde funcția răcirii rapide este anulată și funcția vacanță este activată.

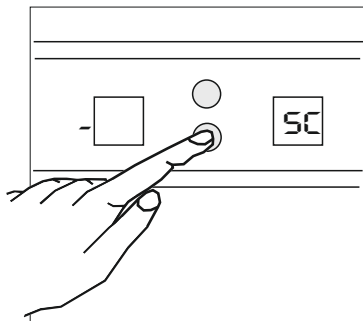

Reglarea recomandată a temperaturii pentru compartimentul frigider

Când să fi reglat?	Temperatură internă
Când se păstrează o cantitate mică de alimente	+8°C, +7°C
La folosirea normală	+6°C, +5°C, +4°C,
Când se păstrează o cantitate mare de alimente	+3°C, +2°C
<ul style="list-style-type: none">• Pentru răcirea alimentelor pregătite înainte de a consuma• Pentru răcire și păstrare a unor cantități mari de alimente• Pentru răcirea rapidă a unor băuturi	FUNCȚIA RĂCIREA RAPIDĂ



Nota: Funcția „Răcirea rapidă” încetează în cadrul de **8 ore** sau când senzorul temperaturii răririi ajunge valoarea de anulare. Cauza limitei este eliminarea riscului de congelare a unor alimente, care se poate întâmpla din cauza caracteristicilor răcirii funcției răcirii rapide. Dacă băuturile puse în compartimentul frigider sunt prea calde, acestea pot să nu ajungă până la punctul de răcire dorit când funcția încetează. În acest caz funcția se poate activa din nou.

Funcția economică

Compartimentul congelator și cel frigider funcționează după condițiile de economisire setate în lanțul de control.

Când se folosește:

- Când vreiți frigiderul să funcționeze economic.

Cum se folosește:

- Apăsați butonul mod până când lampa funcției economice se aprinde (de 3 ori).
- În timp ce lampa funcției economice clipește, dacă nu apăsați niciun buton, se va auzi un signal și funcția se va activa.
- În timpul acestei funcții compartimentul congelator și cel frigider funcționează cu valori speciale, setate pe panelul de control.
- În timp ce funcția economică este activă literele „Ec” sunt indicate pe afișajele congelator și frigider.

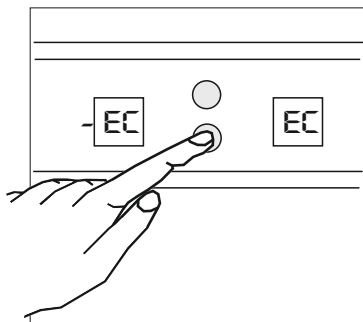

În timp ce funcția economică este setată:

- Apăsând butonul mod o dată lampa funcției economice începe să clipească. Dacă se așteaptă 5 secunde funcția economică este anulată și compartimentele congelator și frigider încep să funcționeze cu valorile setate precedent.
- Apăsând butonul mod de două ori și se așteaptă 5 secunde funcția economică se anulează și funcția vacanță se activează.
- În timp ce funcția economică este activă nu se poate desfășura altă operațiune decât anularea funcției economice și trecerea la funcție vacanță. Ca să schimbați valorile setate ale compartimentului congelator și ale celui frigider trebuie mai întâi să anulați funcția economică. După aceea valorile setate ale ambelor compartimente pot fi schimbate urmând instrucțiunile din paginile precedente.

Funcția vacanță

Când se folosește:

- Când vor fi plecate pentru o perioadă lungă și vreți să goliți compartimentul frigider puteți folosi funcția aceasta.
- Frigiderul este conceput într-un fel în care evită formarea umezelii și a mirosurilor în compartimentul frigider fiind în funcția vacanță.

Cum se folosește:

- Apăsați butonul mod până când lampa funcției vacanță se aprinde (de 4 ori).
- În timp ce lampa funcției vacanță clipește, dacă nu apăsați niciun buton, se va auzi un signal și funcția se va activa.
- În timpul acestei funcții compartimentul congelator și cel frigider funcționează cu valori speciale, setate pe panelul de control.
- În timp ce funcția economică este activă litera „H” este indicată pe afișajele congelator și frigider.

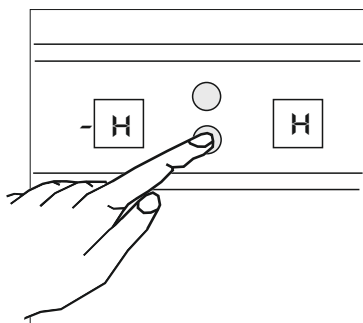

În timp ce funcția vacanță este setată;

- Apăsând butonul mod o dată lampa funcției vacanță începe să clipească. Dacă se așteaptă 5 secunde funcția vacanță este anulată și compartimentele congelator și frigider încep să funcționeze cu valorile setate precedent.
- Apăsând butonul mod de două ori și se așteaptă 5 secunde funcția vacanță se anulează și funcția economică se activează.
- În timp ce funcția vacanță este activă nu se poate desfășura altă operațiune decât anularea funcției vacanță și trecerea la funcție economică. Ca să schimbi valorile setate ale compartimentului congelator și ale celui frigider trebuie mai întâi să anulați funcția vacanță. După aceea valorile setate ale ambelor compartimente pot fi schimbate urmând instrucțiunile din paginile precedente.

Funcția alarma ușii crăpate

Când ușa frigiderului este deschisă lumina alarmei se activează și dacă aceasta rămâne deschisă mai mult de 2 minute, atunci se aude și signalul sonor.

Avertizare în ceea ce privește setarea temperaturii



- Temperatura setată nu va fi anulată în caz de oprirea curentului electric.
- Nu se recomandă funcționarea frigiderului într-un mediu mai rece decât 10°C, fiindcă aceasta va afecta eficacitatea lui.
- Indicatorii din partea dreapta a cifrelor care indică valorile temperaturii, sunt aprinse după valoarea temperaturii (un mediu mai rece = mai multe linii).
- Nu treceți la o altă setare înainte de a termina cea precedentă.
- Frigiderul dumneavoastră trebuie să funcționeze până la 24 de ore fără încetare în funcție de temperatura mediului după ca să ajungă răcirea deplină. Nu deschideți ușa frigiderului des și nu puneți multe alimente în această perioadă.
- Funcția 5 minute întârziere este aplicată ca să evite vreo pană a compresorului frigiderului când scoateți ștecherul și după aceea îl conectați din nou sau în caz de oprire a curentului. Frigiderul va începe să funcționeze normal după 5 minute.
- Frigiderul este destinat să funcționeze cu diferite intervale de temperatură ale mediului, care sunt indicate în informațiile despre standard conform clasei de climă pe eticheta informativă. Nu se recomandă funcționarea frigiderului într-un mediu în afară de cele indicate în intervalele de temperatură.

Clasă de climă	Mediu
T	16 până 43°C
ST	16 până 38°C
N	16 până 32°C
SN	10 până 32°C

Informația despre standardele

- Clasa tropicală este potrivită pentru un mediu cu temperaturi între 16°C și 43°C de grade, conform standardelor TS EN ISO 15502.
- Aparatul este creat conform standardelor EN15502, IEC60335-1 / IEC60335-2-24, 2004/108/EC.

PARTEA - 3 PUNEREA ALIMENTELOR

Compartiment frigider

- Ca să se evite apariția umezelii sau a mirosurilor alimentele trebuie să fi puse în frigider în cutii închise sau acoperite.
- Alimente calde și băuturi de asemenea trebuie răcite la temperatura camerei înainte de a fi puse în frigider.
- Nu apropiați pachetele de alimente și cutiile de lampa și capacul compartimentului frigider.
- Legume și fructe: Pot fi puse în compartimentul frigider direct fără să fi despachetate.
- Mai jos sunt scrise niște recomandări pentru punerea și păstrarea alimentelor în compartimentul frigider.

Alimente	Perioadă de păstrare	Unde în frigider trebuie puse
Legume și fructe	1 săptămână	În compartimentul frigider (fără să fi despachetate)
Carne și pește	2 - 3 zile	Acoperite cu folio și pungi sau într-o cutie de carne (pe un raft de sticlă)
Brânză proaspătă	3 - 4 zile	Pe un suport special de pe ușă.
Unt și margarină	1 săptămână	Pe un suport special de pe ușă.
Produse din butelii, lapte și iaurt	Până la data expirării pusă de către producător	Pe un suport special de pe ușă.
Oua	1 lună	Pe suportul de oua
Mâncarea gătită		Pe toate rafturile



NOTA: Cartofii, ceapă și usturoi nu trebuie păstrate în frigider.

Compartiment congelator

- Folosiți compartimentul congelator al frigiderului ca să păstrați alimente înghețate pentru o perioadă lungă și ca să produceți gheața.
- **Dacă intenționați să folosiți frigiderul cu capacitatea maximă de congelare:**
Folosiți funcția „congelarea rapidă” după ce mutați alimentele înghețate din cutia de sus în celelalte cutii. După ce au trecut 24 de ore frigiderul va anula funcția „congelarea rapidă” automat. Puneți alimentele pe care doriți să le înghețați în cutia de sus a compartimentului congelator fără să depășiți capacitatea congelării a frigiderului. (capacitatea congelării a frigiderului este 13kg. la 25°C și 7.5kg. la 32°C). După aceea activați din nou funcția „congelarea rapidă”. Puteți pune alimente lângă alimente deja înghețate după ce sunt deja înghețate (nu mai puțin de 24 de ore după activarea din nou a funcției „congelarea rapidă”).
- **Dacă intenționați să congelați aproximativ 3kg. de alimente:**
Este destul să puneți alimentele separat de celelalte alimente deja congelate și după aceea să activați funcția „congelarea rapidă”. Puteți pune alimente lângă celelalte alimente deja congelate după ce ele sunt congelate (cel puțin 24 de ore după aceea).
- Pentru a obține capacitatea maximă pentru compartimentul congelatorului, vă rugăm să utilizați doar rafturile din sticlă pentru secțiunea superioară și medie. Pentru secțiunea inferioară, vă rugăm să utilizați coșul inferior.
- Nu puneți alimente pe care acum vor fi congelate lângă alimentele deja congelate.
- Congelați alimentele (carne, care tocată, pește, etc.) repartizându-le în porții într-un fel în care pot fi consumate deodată.
- Nu congelați din nou alimentele, care sunt deja dezghețate. Aceasta poate fi periculos pentru sănătatea dumneavoastră fiindcă poate provoca o intoxicare alimentară.
- Nu puneți alimente fierbinte în compartimentul congelator înainte să fi răcite. Fiindcă celelalte alimente din compartimentul congelator se pot dizolva.
- Cumpărând alimente congelate verificați că sunt congelate în condiții potrivite și dacă pachetul nu este rupt.
- Păstrând alimente congelate respectați condițiile de pe ambalaj. În cazul în care nu sunt instrucții pe ambalaj alimentele trebuie consumate într-un termen cel mai scurt.
- Alimentele congelate trebuie transportate fără să fi despachetate și să fi puse în compartimentul congelator cât se poate de curând. Nu folosiți suporturile de pe ușă pentru a congela.
- În caz de umezeală în pachetul alimentelor congelate și de apariția unei mirosuri, se poate înainte alimentele să fi păstrate în condiții nepotrivite și să fi stricate. Nu cumpărați asemenea alimente!
- Durata păstrării alimentelor congelate depinde de temperatura mediului, de frecvențarea deschiderii ușii, de setarea termostatului, de felul de alimente și de intervalul de timp între cumpărarea alimentelor și punerea lor în compartimentul congelator. Întotdeauna respectați instrucțiile de pe ambalaj și nu depășiți timpul păstrării indicat acolo.
- În timp de perioade îndelungate de întrerupere a curentului nu deschideți ușa compartimentului congelator. Frigiderul dumneavoastră va păstra alimentele congelate aproximativ 13 ore la o temperatură a mediului de 25°C și aproximativ 10 ore la o temperatură a mediului de 32°C. Această valoare va fi mai mică având o temperatură a mediului mai mare. În timp de perioade mai lungi de întrerupere a curentului nu congelați alimentele din nou și consumați-le cât se poate mai repede.

Pe pagini 194, 195 și 196 sunt indicate niște recomandări pentru punerea și păstrarea alimentelor în compartimentul congelator.

Carne și pește	Pregătire	Perioada păstrării (luni)	Timp de dezghețare la temperatura camerei - ore -
Friptură	Învelită în folio	6-10	1-2
Carne de oaie	Învelită în folio	6-8	1-2
Carne de viță friptă	Învelită în folio	6-10	1-2
Cubulețe de vită	La bucăți mici	6-10	1-2
Cubulețe de oaie	La bucăți	4-8	2-3
Carne tocată	În pachete fără condimente	1-3	2-3
Măruntaie de pui (la bucăți)	La bucăți	1-3	1-2
Cârnați / salam	Să fi pachetate chiar dacă există o membrană		Până dezghețare
Carne de pui și de curcă	Învelită în folio	7-8	10-12
Carne de găscă și de rață	Învelită în folio	4-8	10
Carne de cerb, de iepure, de mistreț	În porții de 2.5kg. și la file	9-12	10-12
Pește de apă dulce (somon, crap, pangasius, nisetru)	După curățarea internă și cea a solzilor, peștele este spălat și uscat; dacă e necesar capul și coadă pot fi tăiate.	2	Până dezghețarea deplină
Pește fără grăsimi: biban, calcan, halibut)		4-8	Până dezghețarea deplină
Pește cu grăsimi: (ton, scrumbie, lufar, anșoa)		2-4	Până dezghețarea deplină
Crustacee	Curățate și puse în pachete.	4-6	Până dezghețarea deplină
Icre	Într-un pachet, într-un container de aluminiu sau de plastic	2-3	Până dezghețarea deplină
Melci	În apă sărată, într-un container de aluminiu sau de plastic	3	Până dezghețarea deplină



Nota: Alimentele congelate după ce sunt dezghețate trebuie găsite precum cele proaspete. În cazul în care ele nu sunt găsite după ce erau dezghețate, NICIODATĂ nu trebuie congelate din nou.

Legume și fructe	Pregătire	Perioada păstrării (luni)	Timp de dezghețare la temperatura camerei - ore -
Conopidă	Înlăturați frunzele, tăiați măduva la bucăți care trebuie lăsate în apă cu puțin suc de lămâie	10 - 12	Se poate folosi congelată
Fasole și fasole verde	Spălați și tăiați la bucăți mici	10 - 13	Se poate folosi congelată
Fasole	Curățați-o de păstăi și spălați-o	12	Se poate folosi congelată
Ciuperci și sparanghel	Spălați și tăiați la bucăți mici	6 - 9	Se poate folosi congelată
Varză	Curățată	6 - 8	2
Vinete	Tăiați la bucăți de 2cm după ce le-ați spălat	10 - 12	Înlăturați bucățile
Porumb	Curățați și împachetați cu știulete sau pregătiți-l ca porumb dulce	12	Se poate folosi congelat
Morcov	Curățați și tăiați la felii	12	Se poate folosi congelat
Ardei	Curățați semințele, tăiați și înlăturați măduva	8 - 10	Se poate folosi congelați
Spanac	Spălați-l	6 - 9	2
Pere și mere	Cojiți-le și tăiați-le la felii	8 - 10	(în frigider) 5
Caise și piersice	Tăiați în două și înlăturați sâmbure	4 - 6	(în frigider) 4
Căpșuni și zmeure	Spălați și curățați	8 - 12	2
Fructe gățite	Adăugați 10% de zahăr în container	12	4
Prune, cireșe, strugure	Spălați și curățați	8 - 12	5 - 7

Produse lactate; prăjituri		Pregătire	Perioada păstrării (luni)	Condiții de păstrare	
Pachet de lapte		În ambalajul produsului	2 - 3	Lapte pur – în ambalajul propriu	
Brânză – în afară de brânză albă		Feliată	6 - 8	Se poate lăsa în ambalajul propriu pentru o perioadă scurtă de păstrare. Pentru o perioadă lungă de păstrare trebuie păstrat într-o cutie din plastic.	
Unt, margarină		În ambalajul produsului	6		
* Oua	Albuș		10 - 12	30gr. sunt egale de un gălbenuș	Într-un vas
	Mixte (Albuș - gălbenuș)	Se adaugă puțin sare sau zahăr, ca produsul să fi protejat de concentrare	10	50 gr sunt egale de un gălbenuș	
	Gălbenuș	Se adaugă puțin sare sau zahăr, ca produsul să fi protejat de concentrare	8 - 10	20 gr sunt egale de un gălbenuș	

(*) Nu trebuie păstrate cu coajă. Albușul și gălbenușul trebuie congelate separat sau amestecate bine.

	Perioada păstrării (luni)	Timp de dezghețare la temperatura camerei (ore)	Timp de dezghețare la cuptor (minute)
Pâine	4 - 6	2 - 3	4-5 (220-225 °C)
Biscuite	3 - 6	1 - 1,5	5-8 (190-200 °C)
Prăjituri	1 - 3	2 - 3	5-10 (200-225 °C)
Pai	1 - 1,5	3 - 4	5-8 (190-200 °C)
Foi	2 - 3	1 - 1,5	5-8 (190-200 °C)
Pizza	2 - 3	2 - 4	15-20 (200 °C)

Gustul unor condimente, puse într-o mâncare (anason, busuioc, cresson, oțet, usturoi, ceapă, muștar, cimbrisor, piper, și altele) se schimbă și ele obțin un gust mai tare păstrând pentru o perioadă lungă. Iată de ce trebuie la mâncarea congelată trebuie adăugat o cantitate mică de condimente sau condimentul trebuie adăugat după dezghețarea mâncării.

Perioada păstrării mâncării depinde de grăsimea folosită. Grăsimile potrivite sunt margarină, grăsime de viță, unt de măsline, ci cele nepotrivite sunt grăsime de porc și alte.

Mâncarea lichidă trebuie congelată în cutii din plastic, iar restul trebuie congelat în folio sau pungi.

PARTEA - 4 CURĂȚARE ȘI ÎNTREȚINERE

- Verificați dacă ați scos ștecherul din priză înainte de a începe curățenia.

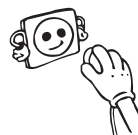

- Nu curățați frigiderul turnând apă deasupra.

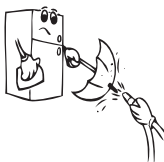

- Puteți să ștergeți părțile interioare și cele exterioare ale aparatului folosind apă caldă cu săpun și o cârpă moale sau burete.

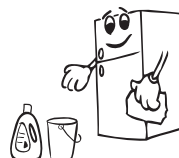

- Înlăturați piesele separat și curățați-le cu apă și săpun. Nu le puneți în mașină de spălat vasele.

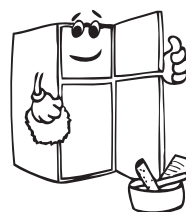

- Niciodată nu folosiți substanțe care se topesc, sunt inflamabile sau aprinzătoare ca diluanți, benzină sau acid pentru a curăța.

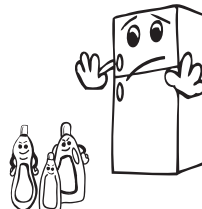

- Trebuie să curățați condensatorul anual (din partea de spate a frigiderului) cu perie ca să economisiți energie și să sporiți performanța aparatului.

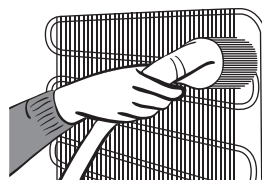

Verificați dacă aparatul este deconectat de priză.

Dezghețarea

Frigiderul dumneavoastră desfășoară dezghețarea automat. Apa produsă în urma dezghețării trece prin gaura de acumulare și intră în containerul de evaporare din spatele frigiderului și de acolo se evaporază.

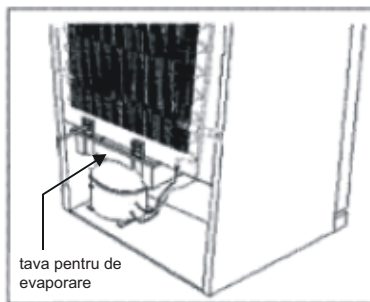

Înlocuirea becului

Ca să înlocuiți becul din compartimentul congelator și cel din compartimentul frigider:

1. Deconectați frigiderul din priză.
2. Înlăturați capacul cutiei împingându-l pe colțurile de fund cu ajutorul unei șurubelnițe.
3. Înlocuiți becul cu cel nou, tensiunea nu trebuie să depășească 15W.
4. Puneți capacul la loc.
5. Conectați din nou ștecherul după 5 minute sau puneți termostatul în poziția precedentă.

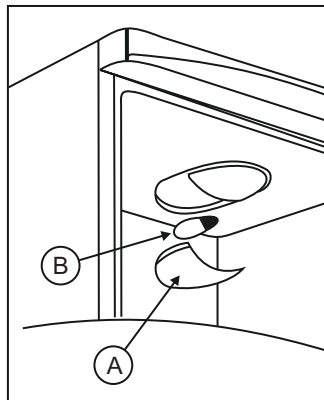

PARTEA - 5 TRANSPORTARE ȘI MUTARE

- Ambalajul inițial și spuma pot fi păstrate pentru o transportare viitoare (opțional).
- Trebuie să fixați frigiderul într-un pachet bine legat cu pile sau șnururi, urmați instrucțiunile de transportarea din nou de pe ambalaj.
- Înlăturați piesele mobile (rafturi, accesorii, cutii pentru legume și altele) sau fixați-le în frigider, ca să evitați o lovitură folosind pile în timpul mutării sau transportului.
- Duceți frigiderul într-o poziție verticală.

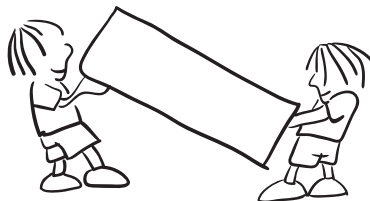

Schimbarea poziției ușii (pentru câteva modele)

Puteți schimba poziția ușilor frigiderului. Adresați-vă de cel mai apropiat centru de service.

PARTEA - 6 ÎNAINTE DE A SUNA CENTRUL DE SERVICE

TIP DE GREȘEALĂ	SENS	CAUZA	FIXARE
SR	Avertisment de pană	Apare când într-o piesă sau în mai multe piese din frigider există o problemă sau când există o problemă la sistemul frigorifer.	Sunați imediat centrul de service.
LF	Compartimentul congelator este prea cald.	Acest avertisment apare dacă curentul a fost întrerupt pentru o perioadă lungă și când frigiderul funcționează pentru prima dată.	<ol style="list-style-type: none">1. Dacă alimentelor congelate se dezgheață consumați-le cât se poate de curând și ne le congelați din nou fiindcă este risc de dizolvare.2. Măriți valoarea temperaturii setate ale congelatorului temporar până la punctul dorit și puneți în funcțiune funcția „congelarea rapidă”.
LC	Compartimentul frigider este prea cald.	Temperatura optimă a compartimentul frigider este +4°C. Când apare acest avertisment pentru alimentele din frigider există riscul de a se strica.	Măriți valoarea temperaturii setate ale frigiderului temporar până la punctul dorit și puneți în funcțiune funcția „răcirea rapidă”.
HC	Compartimentul frigider este prea rece.	Înseamnă că compartimentul frigider răcește prea mult și alimentele din acest compartiment încep să se congeleze.	<ol style="list-style-type: none">1. Verificați dacă aparatul nu funcționează în funcția „răcirea rapidă”.2. Reduceți valoarea setării compartimentului frigider.
LOPO	Tensiunea scăzută	Frigiderul activează funcția fi gată când tensiunea scade sub 170 W.	Această funcția protejează compresorul de defecțiune rezultată din tensiunea scăzută. Frigiderul pornește automat când tensiunea este la nivelul cerut.

Dacă frigiderul nu funcționează;

- Există o problemă de alimentare?
- Ștecherul este conectat corect la priză?
- Bușonul de siguranță al prizei la care este conectat frigiderul și cel central nu funcționează?
- Priza nu funcționează? Ca să verificați conectați frigiderul la o priză care funcționează cu siguranță.

Avertismente de control;

Dacă temperatura compartimentului frigider și a compartimentului congelator nu este la nivelul potrivit sau dacă există o problemă la aparat, frigiderul vă va avertiza. Codurile de avertisment apar pe display-ul setărilor compartimentului frigider și ale compartimentului congelator.

Dacă frigiderul funcționează producând zgomot;

Zgomote normale

Pocnire (Pocnirea gheții):

- Se aude în timpul procesului automat de dezghețare.
- La răcirea sau încălzirea aparatului (dilatarea metalelor aparatului)

Un zgomot scurt de pocnire

- Se aude când termostatul pornește și oprește compresorul.

Zgomot din compresorului

- Un zgomot normal produs de motor. Acest zgomot indică că compresorul funcționează normal. Fiindcă compresorul intră într-un mod el poate funcționa puțin mai zgomotos pentru o perioadă scurtă.

Bulbucire și clipocit:

- Acest zgomot se produce când lichidul frigorific trece prin țevile sistemului.

Zgomot de apă:

- Acesta e un zgomot normal de apă, care se scurge în containerul de evaporare în timpul procesului de dezghețare. Acest zgomot se poate auzi în timpul procesului de dezghețare a aparatului.

Revărsarea apei:

- Un zgomot normal produs de ventilator. Acest zgomot se poate auzi când aerul circulă la frigider cu un sistem No Frost, când sistemul funcționează normal.

În cazul în care marginea părții principale ale frigiderului care au un contact cu izolația ușii sunt calde;

- În special în timpul lunii de vară (la temperatură mare) se poate produce o încălzire a suprafețelor care au un contact cu izolația frigiderului când compresorul funcționează și acest fapt este normal.

În caz de umezeala pe piesele interne ale frigiderului:

- Verificați dacă alimentele sunt împachetate corect? Verificați dacă cutiile sunt uscate înainte de a fi introduse în frigider?
- Ușile frigiderului se deschid des? Deschizând ușa frigiderului umezeala din aerul camerei intră în frigider. Mai ales când procentul umezelii camerei este mare cât mai des se deschide ușa atât mai repede se formează umezeală înăuntru.
- Apariția picăturile de apă pe peretele din spate în timpul procesului automat de dezghețare este normală. (La modelele statice).

În cazul în care ușile nu se deschid și închid corect:

- Verificați dacă pachetele cu alimente nu împiedică închiderea ușii?
- Verificați dacă rafturile, cutiile și compartimentele de pe ușă sunt puse corect?
- Verificați dacă există defecțiuni sau rupturi din izolația ușii?
- Verificați dacă frigiderul este amplasat pe o suprafață plată?

NOTE IMPORTANTE:



- Funcția protecția compresorului se va activa în cazul unei pene de curent sau după oprirea aparatului, fiindcă gazul din sistemul frigorific încă nu este stabil. Frigiderul va porni după 5 minute, nu trebuie să-și faceți griji.
- În cazul în care nu veți folosi frigiderul pentru o perioadă lungă de timp (de exemplu în timpul vacanței de vară), deconectați aparatul din priză. Curățați frigiderul urmând instrucțiunile din Partea 4 și lăsați ușa deschisă, ca să evitați apariția umezelii și a mirosurilor.
- În cazul în care problema rămâne după ce ați urmat instrucțiunile de mai sus, consultați centrul service cel mai apropiat.
- Aparatul pe care l-ați cumpărat este destinat folosirii casnice și se poate folosi exclusiv acasă și în scopul prescris. Nu este potrivit de o utilizare comună sau comercială. În cazul în care consumătorul folosește aparatul într-un fel care nu este conform acestor caracteristici subliniam că producătorul și distribuitorul nu sunt responsabile pentru niște reparații și pene apărute în cadrul termenului de garanță.
- Perioada funcționării aparatului indicată de către departamentul industrial este de 10 ani (a perioadă de întreținere a pieselor care provine din funcționarea corectă a aparatului).

Sfaturi pentru economisirea energiei

1. Instalați aparatul într-o încăpere răcoroasă și bine ventilată, însă nu în lumina directă a soarelui și nu lângă o sursă de căldură (radiator, cuptor, etc). În aceste cazuri, folosiți o placă izolatoare.
2. Lăsați alimentele și băuturile calde să se răcească în afara aparatului.
3. Când dezghețați alimente înghețate, puneți-le în frigider. Temperatura redusă a alimentelor înghețate va ajuta la răcirea frigiderului când se dezgheață. Astfel, economisiți energie. Dacă alimentele înghețate sunt scoase afară, se irosește energie.
4. Băuturile și vasele cu lichide trebuie acoperite. Altfel, umiditatea din aparat crește, timpul de funcționare crescând. Acoperirea recipientelor cu lichide păstrează mirosul și gustul.
5. Când puneți înăuntru alimente și băuturi, țineți deschisă ușa aparatului când mai puțin timp posibil.
6. Țineți închise capacele compartimentelor aparatului cu temperatură diferită (cel de făcut gheață, congelare ...etc).
7. Garnitura ușii trebuie să fie curată și pliabilă. Înlocuiți garniturile uzate.
8. Curățați ocazional partea din spate a aparatului cu un aspirator sau o pensulă pentru a evita consumul mare de energie.

PARTEA - 7

PIESELE APARATULUI ȘI ALE COMPARTIMENTELOR

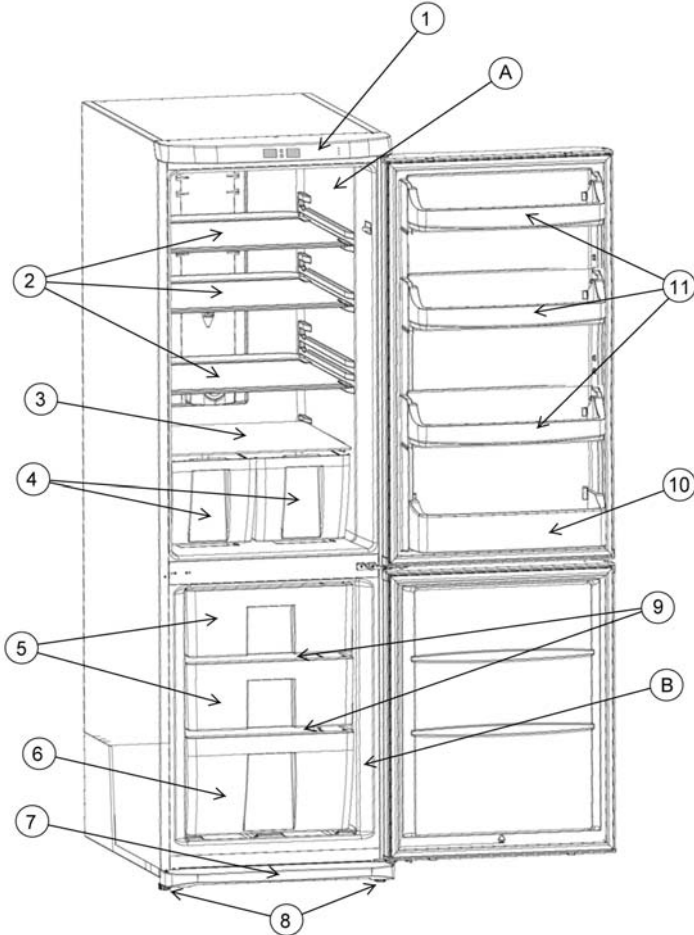

A) Compartiment frigider

B) Compartiment congelator

1) Panel

2) Raft din sticlă din compartimentul frigider

3) Raft din sticlă deasupra cutiei de legume

4) Cutie de legume

5) Cutii de mijloc

6) Cutia de jos

7) Placă de protecție

8) Picioruse de nivelare

9) Raft din sticlă

10) Suport de sticle

11) compartiment pentru unt/branza

Această figură este desenată ca să ofere informații în ceea ce privește piesele și accesoriile ale aparatului. Piesele pot diferi în funcție de model.

СЪДЪРЖАНИЕ

ПРЕДИ ДА ИЗПОЛЗВАТЕ ХЛАДИЛНИКА	205
Информация за технологията No-Frost	205
Информация за безопасност	205
Информация за обезвреждане за потребители (домакинствата)	206
Предупреждения за сигурност	207
Инсталиране и експлоатация на хладилника	208
Преди да започнете да използвате Вашия хладилник	209
ИНФОРМАЦИЯ ЗА УПОТРЕБА	209
Начин на употреба на хладилника	209
БУТОН ЗА ИЗБОР НА РЕЖИМ	209
Бутон за настройки	210
Настройване на температурата на фризерното отделение и включване на режима за бързо замразяване	210
Докато е избран режимът SF	211
Настройка на температурата на охладителното отделение и активиране на режима за бързо охлаждане	212
Докато е избран SC режим:.....	213
Икономичен режим	214
Режим ваканция	214
Функция за аларма при отворена врата на хладилника	215
Предупреждения за температурни настройки.....	215
ПОСТАВЯНЕ НА ХРАНИ	217
Охладително отделение.....	217
Отделение за дълбоко замразяване	218
ПОЧИСТВАНЕ И ПОДДРЪЖКА	223
Размразяване.....	224
Подмяна на крушката	224
ТРАНСПОРТИРАНЕ И ПРЕМЕСТВАНЕ	224
Промяна на положението на вратата.....	224
ПРЕДИ ДА СЕ ОБАДИТЕ ЗА СЕРВИЗНО ОБСЛУЖВАНЕ	225
Съвети за пестене на електроенергия.....	228
ЧАСТИТЕ И ОТДЕЛЕНИЯТА НА ХЛАДИЛНИКА	229

ЧАСТ- 1. ПРЕДИ ДА ИЗПОЛЗВАТЕ ХЛАДИЛНИКА

Информация за технологията No-Frost

Хладилниците без замразяване No-Frost се различават от другите статични хладилници принципно по начина си на функциониране.

При нормалните хладилници, влажността, навлизаща в хладилника поради отварянето на вратата, и влажността, присъща на храната, води до замразяване във фризерното отделение. За да размразите скрежа и леда във фризера, периодично трябва да изключвате хладилника, да поставяте храната, която трябва да се съхранява в замразено състояние, в отделен охладен контейнер, както и да премахвате леда, насъбрал се във фризерното отделение.

Ситуацията е съвсем различна при хладилниците без замръзване. Сухият и студен въздух се вдухва в хладилното и фризерното отделение хомогенно и равномерно от няколко места чрез вентилатора. Студеният въздух, разпръснат хомогенно и равномерно между рафтовете, охлажда всички храни равномерно и по еднакъв начин, като по този начин предотвратява влага и замръзване.

Ето защо Вашият хладилник без замръзване позволява лесно използване, в допълнение към огромния си капацитет и стилиен външен вид.

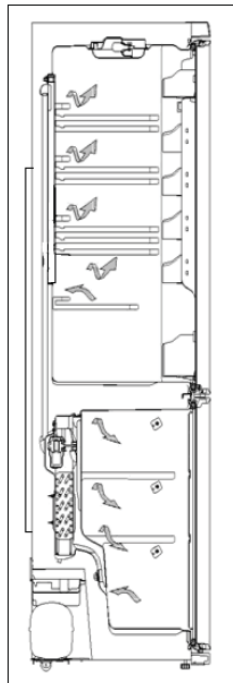

Информация за безопасност

- При пренасяне и позициониране на хладилника, внимавайте да не повредите охладителя за газовата верига.
- Ако старият Ви хладилник има ключалка, прекъснете или отстранете ключалката, преди да я изхвърлите, защото децата могат да се заклепят вътре и може да се предизвика инцидент.
- Стари хладилници и фризери съдържат изолационен материал и с хладилен агент CFC. Затова внимавайте да не причините замърсяване на околната среда при изхвърляне старите хладилници.

ВНИМАНИЕ:



- Ако Вашият уред използва R600 като хладилен агент - можете да научите тази информация от етикета на охладителя, трябва да бъдете внимателни по време на транспортиране и монтаж, за да предотвратите механични повреди на частите на охладителя. Въпреки че реагентът R600a е екологично чист и природен газ, тъй като е експлозивен, в случай на изтичане, което може да възникне в резултат на механични повреди на частите на охладителя, преместете хладилника надалеч от източници на открит огън или източници на топлина и проветрявайте за няколко минути помещението, където се намира уредът.

- Моля, прочетете внимателно инструкциите за употреба, преди да инсталирате и използвате уреда. Нашата компания не носи отговорност за щети, възникнали в следствие на неправилна употреба.
- Спазвайте инструкциите и ръководството за употреба на уреда и пазете това ръководство на сигурно място за разрешаване на проблеми, които могат да възникнат в бъдеще.
- Този уред се произвежда за домашна употреба и може да се използва само въщи и за предвидените цели. Не е подходящо използването му за търговски или други общи цели. Такова използване ще доведе до отмяна на гаранцията на уреда и нашето дружество не носи отговорност за евентуално настъпилите загуби.
- Уредът се произвежда за домашна употреба и е подходящ само за охлаждане и съхраняване на храни. Не е подходящо използването му за търговски или други общи цели и/или за съхраняване на продукти различни от храна. В противен случай нашата компания не носи отговорност за загуби, които се настъпили.

Информация за обезвреждане за потребители (домакинствата)

1. В Европейския съюз

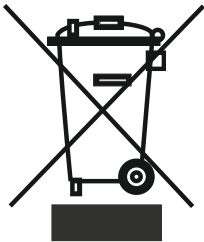

Внимание: Ако искате да изхвърлите този уред, моля, да не използват обикновеното кошче за боклук! Използвано електрическо и електронно оборудване трябва да се депонира отделно и в съответствие със законодателството, което изисква правилното третиране, оползотворяване и рециклиране на използвано електрическо и електронно оборудване.

В съответствие с практиката в държавите-членки, домакинствата в страните от ЕС могат да връщат тяхното използвано електрическо и електронно оборудване на определени за целта пунктове за безплатно събиране *, а в някои страни * местният търговец на дребно може също така да приема обратно старите продукти безплатно, ако закупите подобни нови такива.

Внимание:

Вашият продукт е обозначен с този символ. Това означава, че използваните електрически и електронни продукти не трябва да се смесват с останалите битови отпадъци. Има отделна система за събиране на тези продукти.

*) Моля свържете се с местния компетентен орган за повече подробности.

Ако Вашето използвано електрическо и електронно оборудване работи с батерии или акумулатори, моля, осигурете предварително депонирането им отделно в съответствие с изискванията на местното законодателство.

Депонирайки този продукт правилно, Вие гарантирате, че отпадъците преминават през необходимото преработване, оползотворяване и рециклиране и по този начин предотвратяват възможните негативни ефекти върху околната среда и човешкото здраве, които иначе биха могли да възникнат поради неправилното депониране.

2. В други страни извън ЕС

Ако искате да депонирате този продукт, моля, свържете се с местните компетентни власти и се информирайте за правилния начин на депониране.

За Швейцария: използвано електрическо и електронно оборудване можв да бъде върнато безплатно на търговците на дребно, дори и да не купувате нов продукт. Допълнителни съоръжения за събиране са регистрирани на сайта на www.sens.ch

Предупреждения за сигурност



Забележка: Не използвайте механични устройства или други средства за ускоряване на процеса на размразяване, различни от тези, препоръчани от производителя. Не използвайте електрически уреди вътре в отделенията за съхранение на храна на уреда, освен ако не са от типа, препоръчван от производителя. Дръжте вентилационните отвори, в корпуса на уреда камерата или във вградената конструкция, почистени от запушване. Пазете хладилната верига от механични повреди.

- Моля, не използвайте многофункционално гнездо или удължител за кабел.
- Моля, не се поставяйте в контакта щепсел, чийто кабел е повреден, скъсан или износен.
- Никога не дърпайте, огъвайте или повреждайте кабела.



- Този продукт е предназначен за употреба от възрастни, не позволявайте на деца да играят с уреда и да увиват тялото си чрез увисване на вратата.

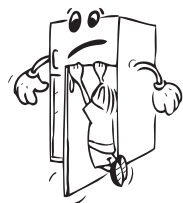

- Никога не си изваждайте щепсела от контакта с мокри ръце, за да не предизвикате електрически удар!
- Никога не поставяйте кисели напитки в стъклени бутилки и консервни кутии в отделението за дълбоко замразяване в хладилника. Бутилки и бидони може да се взривят.



- За Вашата собствена безопасност, не поставяйте взривни и запалими материали в хладилника. Поставяйте напитки с високо алкохолно съдържание в отделението за охлаждане на уреда с плътно затворени капаци и във вертикално положение.
- Избягвайте всякакъв контакт с ръцете, докато изваждате лед, образуван в отделението за дълбоко замразяване; ледът може да предизвика изгаряния и / или порязвания.



- Никога не докосвайте замразена храна с голи ръце! Не яжте сладолед и кубчета лед веднага, след като ги извадите от отделението за дълбоко замразяване!
- Не замразявайте повторно вече замразени храни, след като веднъж са размразени. Това може да представлява опасност за здравето Ви, тъй като може да доведе до проблеми като хранително отравяне.
- Не покривайте корпуса и \ или горната част на хладилника с кърпа, покривка и т.н. Това ще повлияе отрицателно на работата на хладилника.



- Закрепете сигурно аксесоарите вътре в уреда, за да избегнете механичната им повреда по време на транспортиране.
- Уредът не е предназначен за употреба от хора (включително деца) с намалени физически възможности или умствени недъзи или без опит и познания, освен ако

е осигурен надзор или инструкции за правилната употреба на този уред от лице, което отговаря за тяхната безопасност. Децата трябва да бъдат наблюдавани, за да се гарантира, че не си играят с уреда.

- Ако захранващият кабел бъде повреден, той трябва да бъде сменен от производителя или от сервизен техник или лица с подобна квалификация, за да се избегне опасност.

Инсталиране и експлоатация на хладилника

- Оперативното напрежение на хладилника е 220-240 V и 50 Hz.
- Специално заземен щепсел е свързан към захранващия кабел на хладилника. Този щепсел трябва да се използва със специално заземен контакт от 16 ампера. Ако нямате такова гнездо в дома си, обърнете се към квалифициран електротехник, за да го инсталира.
- Фирмата не носи отговорност за вреди, които могат да възникнат поради използването на уреда без заземителна инсталация.
- Поставете хладилника на подходящо място, където няма да бъде изложен на пряка слънчева светлина.
- Хладилникът трябва да се намира на поне 50 см от източници на топлина като готварски печки, фурни, радиатори и печки и на най-малко 5 см от електрически фурни.
- Вашият хладилник не трябва да се използва на открито и не трябва да остава под дъжда.
- Ако хладилникът е поставен непосредствено до фризер за дълбоко замразяване, между двата уреда трябва да се остави пространство от най-малко 2 см, за да се избегне кондензация на външните повърхности.
- Моля, не поставяйте тежки предмети върху хладилника и поставете в хладилника на подходящо място по такъв начин, че да осигурите свободно пространство от минимум 15 см от горната повърхност.
- Ако възнамерявате да поставите хладилника до кухненски шкафове, тогава трябва да осигурите свободно пространство от най-малко 2 см между тях.
- За да се предотврати допиране на кондензатора (черният компонент с ребра на гърба на уреда) до стената, поставете пластмасовия указател за разстояние на място, като го завъртите на 90°.
- За да се осигури нормалното и без вибрации функциониране на Вашия хладилник, регулируемите предни крачета трябва да бъдат поставени на подходяща височина и да бъдат взаимно балансирани. Можете да осигурите това, като завъртите регулируемите крачета посока на часовниковата стрелка (или обратно на часовниковата стрелка). Този процес трябва да се извърши преди поставянето на храната в хладилника.
- Преди да използвате Вашия хладилник, избършете всичките му части с топла вода, в която е прибавена една чаена лъжичка сода бикарбонат, след това го изплакнете

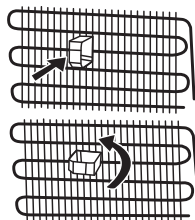
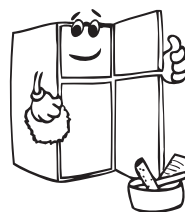

с чиста вода и подсушете След като процесът на почистване е завършен, върнете на мястото им всички части.

Преди да започнете да използвате Вашия хладилник

- При първо пускане или за да се гарантира ефективната работа на уреда след преместването му, оставете хладилника да работи на празен ход в продължение на 3 часа (във вертикално положение), след това поставете щепсела в контакта. В противен случай може да повредите компресора.
- Когато пускате за първи път Вашия хладилник, може да усетите лека миризма. Тази миризма изчезва, след като хладилникът започне да се охлажда.

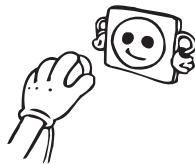

ЧАСТ-2. ИНФОРМАЦИЯ ЗА УПОТРЕБА

Начин на употреба на хладилника



След като уредът е прикрепен към стената, включете началните стойности на температурата за дълбоко замразяване и хладилникът ще показва -18°C и $+5^{\circ}\text{C}$.

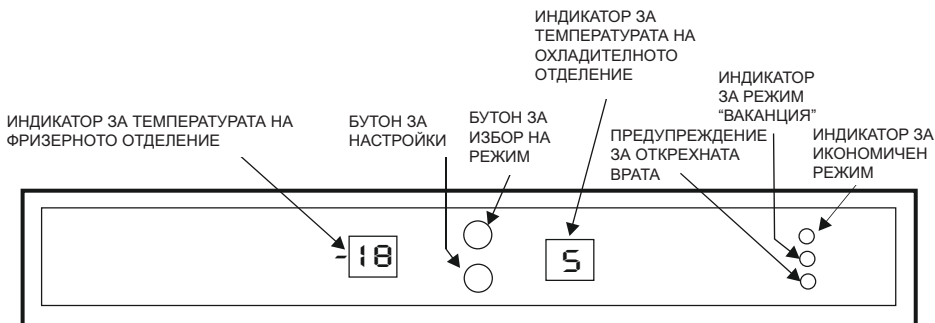

БУТОН ЗА ИЗБОР НА РЕЖИМ

Бутонът за избор на режим се използва за превключване между Индикатора за охладителното отделение, Индикатора за фризерното отделение, Индикатора за икономичен режим и Индикатора за режим "Ваканция".

- С 1 клик Индикаторът за фризерното отделение започва да примигва.

Сега може да се променя зададената стойност.

- С 2 клика Индикаторът за охладителното отделение започва да примигва.

Сега може да се променя зададената стойност.

- С 3 клика Индикаторът за икономичен режим започва да примигва.
- С 4 клика Индикаторът за режим "Ваканция" започва да примигва.

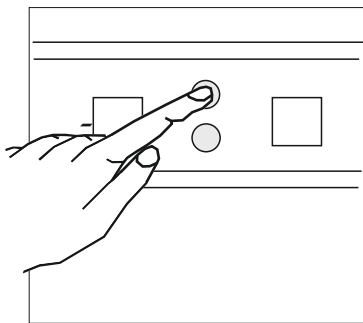

Бутон за настройки

Температура на фризерното отделение или на охлаждащното отделение може да бъде определена, след като съответното отделение е избрано с помощта на бутона за избор на режим.

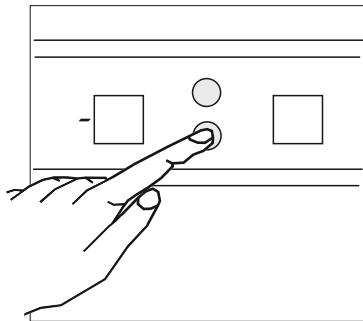

Настройване на температурата на фризерното отделение и включване на режима за бързо замразяване

- На Индикатора за корекция на фризерното отделение началната температура е зададена на -18°C .
- Натиснете веднъж бутона за избор на режим.
- Когато щракнете върху този бутон, текущо зададената стойност ще примива на индикатора за фризерното отделение.
- С всяко кликване на зададения бутон, докато индикаторът примива, стойността на индикатора на фризерното отделение се променя към по-ниски стойности.

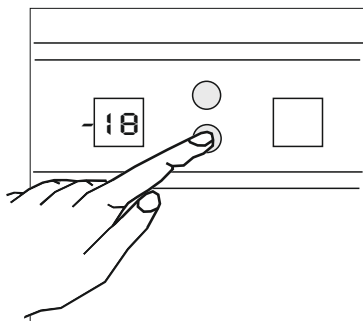

(-16°C , -17°C , -18°C , -19°C , -20°C , -21°C , -22°C , -23°C , -24°C)

- Когато се изиска определена стойност да бъде достигната, изчакайте 5 секунди и посочената стойности ще бъде активна и хладилникът започва да работи в съответствие с тази нова стойност.
- Ако продължите да държите натиснат бутона за фризерното отделение, след като се появи -24°C (най-ниската възможна температура) на графичния дисплей на фризерното отделение, започват да примиват буквите SF.
- Ако продължите да щракате, докато буквите SF примиват, след това ще започне от 16°C .
- Докато SF примиват, ако изчакате 5 секунди, без да натискате нищо, тогава буквите SF ще спрат да примиват, и режимът за бързо замразяване ще бъде активиран.

Докато е избран режимът SF

- Ако бутонът за избор на режим бъде натиснат веднъж и изчакате в продължение на 5 секунди, след това режимът за бързо замразяване ще бъде отложен и фризерното отделение ще започне да работи с предишните си зададени стойности.
- Ако натиснете веднъж бутонът за избор на режим и след това определената стойност бъде натисната, докато индикаторът примигва, тогава може да се промени определената стойност; след като стойността е зададена и се изчака в продължение на 5 секунди, след това фризерното отделение на хладилника започва да работи с тази стойност.
- Ако бутонът за избор на режим бъде натиснат два пъти, индикаторът на охлаждащото отделение започва да примигва. Зададената стойност на охлаждащото отделение може да се промени.
- Ако бутонът за избор на режим бъде натиснат 3 пъти, индикаторът за икономичен режим започва да примигва. Ако изчакате в продължение на 5 секунди, тогава режимът за бързо замразяване ще бъде отменен и ще бъде активиран режимът "Ваканция".
- Ако бутонът за избор на режим бъде натиснат 4 пъти, индикаторът за режима "Ваканция" започва да примигва. Ако изчакате в продължение на 5 секунди, тогава режимът за бързо замразяване ще бъде отменен и ще бъде активиран режимът "Ваканция".

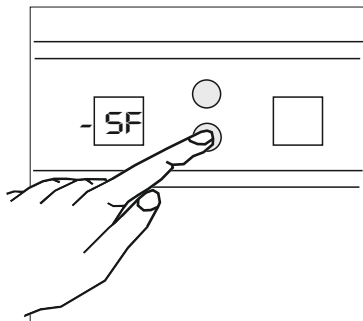

Препоръчителни настройки за температурата на фризерното отделение

Кога да се настроят?	Вътрешна температура
Когато се съхранява малко количество храна.	-16°C, -17°C
При нормална употреба	-18°C, -19°C, -20°C, -21°C,
Когато се съхранява голямо количество храна.	-22°C, -23°C, -24°C
<ul style="list-style-type: none">• За замразяване на огромно количество храна• За замразяване на готови храни• За бързо замразяване на храни• За съхраняване на сезонни храни за дълго време	РЕЖИМ НА БЪРЗО ЗАМРАЗЯВАНЕ



Бележка: Режимът "Бързо замразяване" се изключва автоматично след 24 часа или когато температурата на фризерния датчик падне под -32°C.

Настройка на температурата на охладителното отделение и активиране на режима за бързо охлаждане

- Натиснете бутона за избор на режим два пъти.
- Когато щракнете върху този бутон, текущо зададената стойност примигва в индикатора на хладното отделение.
- С всяко кликване на бутона за настройки, докато индикаторът примигва, стойността на индикатора за Фризерното отделение се променя към по-студени стойности. (+8°C, +7°C, +6°C, +5°C, +4°C, +3°C, +2°C)
- Когато нужната зададена стойност е достигната, изчакайте 5 секунди и посочената стойност ще бъде активна и хладилникът започва да работи в съответствие с тази нова стойност.
- Ако задържите натиснат бутона на охладителя, след като достигнете +2°C (максимално ниска температура) на графичния дисплей на охладителното отделение, започват да примигват буквите SC.
- Ако продължите да щракате, докато примигват буквите SC, тогава началната температура ще бъде 8°C.
- Докато буквите SC примигват, ако изчакате за 5 секунди, без да натискате нищо, тогава буквите SC ще спрат да примигват и ще се активира режимът за бързо охлаждане. (Режимът за бързо охлаждане е обяснен на следващите страници).

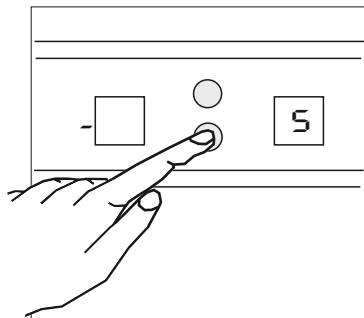

Докато е избран SC режим:

- Ако бутонът за избор на режим бъде натиснат веднъж, индикаторът за фризерното отделение започва да примигва. Зададената стойност на фризерното отделение може да се променя.
- Ако бутонът за избор на режим бъде натиснат веднъж и изчакате в продължение на 5 секунди, след това режимът за бързо охлаждане ще бъде отменен и охладителното отделение започва да функционира с предишно зададените стойности.
- Ако бутонът за избор на режим бъде натиснат два пъти и след това бъде натисната определената стойност, докато индикаторът примигва, след това определената стойност може да се промени и ако се изчака в продължение на 5 секунди, след това за охладителното отделение започва да работи с тази стойност.
- Ако бутонът за избор на режим бъде натиснат 3 пъти, започва да примигва индикаторът за икономичен режим. Ако изчакате в продължение на 5 секунди, след това режимът за бързо охлаждане ще бъде отменен и ще се активира икономичен режим.
- Ако бутонът за избор на режим бъде натиснат четири пъти, започва да примигва индикаторът за режим „Ваканция“. Ако изчакате в продължение на 5 секунди, след това режимът за бързо охлаждане ще бъде отменен и ще се активира режим „Ваканция“.

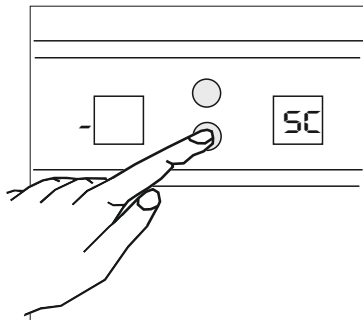

Препоръчителни настройки за температура на охладителното отделение

Кога да се настройат?	Вътрешна температура
Когато се съхранява малко количество храна.	+8°C, +7°C
При нормална употреба	+6°C, +5°C, +4°C,
Когато се съхранява голямо количество храна.	+3°C, +2°C
<ul style="list-style-type: none">• За охлаждане на готови храни преди консумирането им• За охлаждане и съхраняване на голямо количество храна• За бързо охлаждане на напитки	РЕЖИМ НА БЪРЗО ОХЛАЖДАНЕ



Бележка: Режимът "Бързо охлаждане" ще бъде завършен най-късно след **8 часа** или когато температурата на охлаждащия сензор достигне стойност за деактивиране. Причината за ограничаване на този срок е необходимостта да се елиминира рискът от замръзване на храни, което може да възникне от силните характеристики на охлаждане на режима за "бързо охлаждане". Ако напитките, поставени в охладителното отделение, са прекалено горещи, тези напитки, които не може да не достигнат желаната студенина, когато режимът е завършен. В този случай, режимът може да бъде активиран повторно.

Икономичен режим

Фризерното и охлаждащото отделения функционира според условията, посочени на контролната верига за управление.

Кога да се използва:

- Когато искате хладилникът да функционира икономично.

Как да се използва:

- Натиснете бутона за избор на режим, докато светне индикаторът за икономичен режим (3 пъти).
- Докато примигва индикаторът за икономичен режим и ако не е натиснат друг бутон, тогава се чува звук и режимът ще бъде активиран.
- Докато се намира в този режим, фризерното отделение и охлаждащото отделение функционират при специално зададената стойност на температурата на контролната верига за управление.
- При активиран икономичен режим буквите "Ес" се виждат на дисплея и на двата индикатора: на фризерното отделение и охлаждащото отделение.

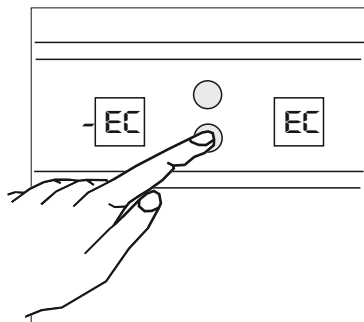

Докато е избран икономичен режим;

- Ако бутонът за избор на режим бъде натиснат един път, започва да примигва индикаторът за икономичен режим. Ако изчакате в продължение на 5 секунди, икономичният режим ще бъде отменен и фризерното и охлаждащото отделения започват да работят с предишните зададени стойности.
- Ако бутонът за избор на режим бъде натиснат два пъти изчакате в продължение на 5 секунди, икономичният режим ще бъде отменен и ще бъде активиран режим „Ваканция“.
- Докато икономичният режим е активиран, не могат да се извършват други операции освен отмяна на икономичния режим и преход към режим „Ваканция“. За смяна на зададената стойност на фризерното или охлаждащото отделения, първо трябва да се отмени икономичният режим. След това определената стойност на всяко отделение може да се променя, както е описано на предходните страници.

Режим ваканция

Кога да се използва;

- Ако ще отсъствате за дълго време на почивка и искате да изпразните охлаждащото отделение, можете да използвате този режим.
- Вашият хладилник е проектиран така, че да се предотврати образуването на влага и миризми в отделението за охлаждане, докато се намира в режим „Ваканция“.

Как да се използва;

- Натиснете бутона за избор на режим, докато светне индикаторът за режим „Ваканция“ (4 пъти).

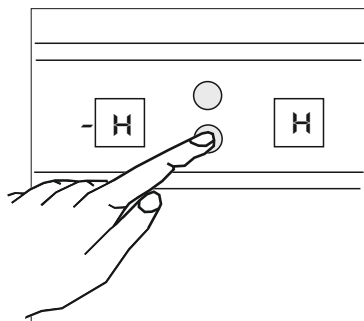

- Докато примигва индикаторът за режим „Ваканция“ и ако не е натиснат друг бутон, след това се чува звук и режимът ще бъде активиран.
- Докато се намира в този режим, фризерното отделение и охладителното отделение функционират при специално зададената стойност на температурата на контролната верига за управление.
- Когато е активиран режим „Ваканция“, буквата "H" ще се вижда на Индикаторите за настройване на фризерното отделение и охладителното отделение.

Докато е избран режим „Ваканция“;

- Ако бутонът за избор на режим бъде натиснат веднъж, индикаторът за режим „Ваканция“ започва да примигва. Ако изчакате в продължение на 5 секунди, след това режимът „Ваканция“ ще бъде отменен и фризерното отделение и охладителното отделение започват да работят с предишните зададени стойности.
- Ако бутонът за избор на режим бъде натиснат два пъти изчакате в продължение на 5 секунди, след това режимът „Ваканция“ ще бъде отменен и ще бъде активиран икономичният режим.
- Докато режим „Ваканция“ е активиран, не могат да се извършват други операции освен отмяна на режим „Ваканция“ и преход към икономичния режим. За смяна на зададената стойност на фризерното или охладителното отделения, първо трябва да се отмени режим „Ваканция“. След това определената стойност на всяко отделение може да се променя, както е описано на предходните страници.

Функция за аларма при отворена врата на хладилника

Когато вратата на хладилника е отворена, аларменият индикатор се включва и ако вратата бъде оставена отворена за повече от 2 минути, се чува предупредителен "звук".

Предупреждения за температурни настройки



- Вашите настройки на температурата няма да бъдат изтрети при срыв в захранващата система.
- Не е препоръчително да поставяте Вашия хладилник в оперативна среда с температура под 10°C с цел осигуряване на добра ефективност.
- Индикаторните ленти отдясно на цифри, показващи температурната стойност, светят в зависимост от температурната стойност (студена среда = повече ленти).
- Не преминавайте към друга настройка, преди да завърши текущата настройка.
- Вашият хладилник, трябва да започне да работи до 24 часа в зависимост от температурата на околната среда, без прекъсване, след като бъде включен в мрежата, и да бъде напълно охладен. Не отваряйте често вратата на хладилника и не поставяйте много храна вътре през този период.
- Прилага се функцията на петминутно отлагане с цел предотвратяване на щети на компресора на хладилника, когато извадите щепсела и после го включите отново или когато има срыв в захранването. Вашият хладилник ще започне да работи нормално след 5 минути.

- Вашият хладилник е проектиран да работи на температурни интервали съгласно стандартите, в зависимост от климатичния клас, посочен на информационния етикет. Не се препоръчва хладилникът да работи в среда, която се характеризира с температури извън посочените интервали от гледна точка на ефективност на охлаждане.

Климатичен клас	Температура на околния въздух
T	16 до 43°C
ST	16 до 38°C
N	16 до 32°C
SN	10 до 32°C

Информация за съответствие

- Тропическият клас се определя за температури на околната среда между 16°C и 43°C в съответствие с TS EN IS° 15502 стандарти.
- Уредът е проектиран в съответствие със стандартите EN15502, IEC60335-1 / IEC60335-2-24, 2004/108/ЕО.

ЧАСТ- 3. ПОСТАВЯНЕ НА ХРАНИ

Охладително отделение

- За да се избегне формиране на влага и миризми, храната трябва да се поставя в хладилника в затворени чаши или с покрита горна повърхност.
- Горещи храни и напитки трябва да се охлаждат до стайна температура, преди да бъдат поставени в хладилника.
- Не поставяйте пакетирани храни и съдове срещу лампата в хладилника и капака на охлаждащото отделение.
- Плодове и зеленчуци: Може да се поставят директно в отделението за плодове и зеленчуци, без да се опаковат.
- Някои препоръки са посочени по-долу относно поставянето и съхранението на храната в охлаждащото отделение.

Храна	Време на съхранение	В кое отделение на хладилника да се постави
Зеленчуци и плодове	1 седмица	В отделението за плодове и зеленчуци (без да са опаковани)
Месо и риба	2 до 3 дни	Покрити с пластмасово фолио и в торбички или в кутии за месо (върху стъкления рафт)
Прясно сирене	3 до 4 дни	На специалния рафт на вратата
Масло и маргарин	1 седмица	На специалния рафт на вратата
Бутилирани продукти, прясно мляко и кисело мляко	До изтичане на крайния срок на годност, посочен от производителя	На специалния рафт на вратата
Яйца	1 месец	На рафта за яйца
Готвени храни		На всички рафтове



ЗАБЕЛЕЖКА: Картофи, лук и чесън не трябва да се съхраняват в хладилника.

Отделение за дълбоко замразяване

- Моля, използвайте отделението за дълбоко замразяване в хладилника за дълго съхранение на замразени храни и за производство на лед.
- **Ако възнамерявате да използвате хладилник с максималния капацитет за замразяване:**

Използвайте режима "Бързо замразяване", след като преместите в другите кошници замразената храна, която се намира в горната кошница. След 24 часа хладилника ще излезе автоматично от режима "Бързо замразяване". Поставете храните, които искате да замразите, до горната кошница във фризерното отделение, без да надвишавате капацитета за замразяване на Вашия хладилник. (Вашият хладилник има капацитет за замразяване до 13 кг при 25°C и 7,5 кг при 32°C) След това отново активирайте режима "Бързо замразяване". Можете да поставите храната в непосредствена близост до други замразени храни, след като са замразени (най-малко 24 часа след 2-рото активиране на режим "Бързо замразяване").

- **Ако искате да замразите около 3 кг храна:**

Достатъчно е да поставите храната отделно от другите замразени храни и след това да активирате режима "Бързо замразяване". Можете да поставите храната в непосредствена близост до други замразени храни, след като последните бъдат замразени (най-малко 24 часа след това).

- За да използвате максималния капацитет на фризерното отделение, просто използвайте стъклени рафтове за горната и средната част. За долната част използвайте долната кошница.
- Не поставяйте наскоро замразена храна близо до вече замразена храна.
- Храната, предвидена за замразяване (месо, мляно месо, риба и т.н.), трябва да се замразява, като се раздели на части така, че да може да се консумира наведнъж.
- Не замразявайте повторно вече замразени храни, след като веднъж бъдат размразени. Това може да създаде опасност за здравето, тъй като може да предизвика проблеми като например хранително отравяне.
- Не поставяйте гореща храна в отделението за дълбоко замразяване, преди да са се изстудили. Това ще причини загиване на другите храни, които са замразени предварително в отделението за дълбоко замразяване.
- Когато купувате замразени храни, уверете се, че са били замразени при подходящи условия и че опаковката им е цяла.
- При съхранение на замразени храни, условията за съхранение, описани на опаковката, трябва да се спазват. Ако няма никакви указания, храната трябва да се консумира в най-кратки възможни срокове.
- Замразени храни трябва да се пренасят, без да бъдат повредени, и да бъдат поставени на рафта за бързо замразяване, колкото е възможно по-скоро. Да не се използват рафтовете на вратата с цел замразяване.
- Ако е имало овлажняване в пакета със замразени храни и има лош мирис, храната може да е била съхранявана преди това при неподходящи условия и да е загнила. Не купувайте такъв тип храни!
- Продължителността на съхранение на замразени храни се променя в зависимост от температурата на околната среда, честото отваряне и затваряне на вратата, настройките на термостата, вида на храната и времето, което е изминало от

момента на закупуване на храната, до времето, когато тази храна е поставена във фризера. Винаги спазвайте указанията на опаковката и не надхвърляйте посочения срок на съхранение.

- По време на дълготрайно прекъсване на хранването, не отваряйте вратата на отделениято за дълбоко замразяване. Вашият хладилник запазва замразената храна за около 13 часа при стайна температура от 25°C и за около 10 часа при стайна температура от 32°C. Тази стойност намалява при по-високи температури на околната среда. По време на дълготрайно прекъсване на хранването, не замразявайте повторно храната и я консумирайте възможно най-скоро.

На страници 220, 221 и 222 са посочени някои препоръки относно поставянето и съхранението на храни в отделениято за дълбоко замразяване.

Месо и риба	Подготовка	Време на съхранение (в месеци)	На стайна температура Време за размразяване -в часове-
Стек	Опаковане във фолио	6-10	1-2
Агнешко месо	Опаковане във фолио	6-8	1-2
Телешко печено	Опаковане във фолио	6-10	1-2
Телешко на кубчета	На малки парченца	6-10	1-2
Агнето кубчета	На парчета	4-8	2-3
Кайма	В пакети, без да се използват подправки	1-3	2-3
Вътрешности (дреболии)	На парчета	1-3	1-2
Болоня колбаси / салам	Трябва да се опаковат, дори и да имат мембрана		Докато не се размрази
Пиле и пуйка	Опаковане във фолио	7-8	10-12
Гъска и патица	Опаковане във фолио	4-8	10
Сърна, заек, дива свиня	На порции от по 2.5 кг и като филета	9-12	10-12
Сладководни риби (съомга, шаран, рибар, сомовидни)	След почистване на червата и люспите измийте и подсушете на рибата, и ако е необходимо, отрежете опашката и главата.	2	До пълно размразяване
Нетлъста риба; костур, калкан, писия		4-8	До пълно размразяване
Мазна риба (риба тон, скумрия, лефер, хамсия)		2-4	До пълно размразяване
Черупчести мекотели	Почистени и в торби	4-6	До пълно размразяване
Хайвер	В собствения пакет, в алуминиев или пластмасов контейнер	2-3	До пълно размразяване
Охлюви	В подсолена вода, в алуминиев или пластмасов контейнер	3	До пълно размразяване



Забележка: Замразени храни, когато са размразени, трябва да се варят по същия начин като пресни храни. Ако не бъдат сготвени, след като бъдат размразени, не трябва повторно да се замразяват.

Плодове и зеленчуци	Подготовка	Време на съхранение (в месеци)	На стайна температура Време за размразяване -в часове-
Карфиол	Отстранете листата, нарежете сърцевината на парчета, и оставете да престои известно време във вода с малко лимонов сок	10 - 12	Може да се използва както е замразен
Зелен фасул и боб	Измийте и нарежете на малки парченца	10 - 13	Може да се използват както са замразени
Фасул	Почистете от шушулките и измийте	12	Може да се използва както е замразен
Гъби и аспержи	Измийте и нарежете на малки парченца	6 - 9	Може да се използват както са замразени
Зеле	Почистено	6 - 8	2
Патладжан	След като измиете, нарежете на парченца по 2 см	10 - 12	Отделете ги едно от друго
Царевица	Почистете и опаковайте заедно с кочана или като ронена сладка царевица	12	Може да се използва като замразени
Морков	Почистете и нарежете на филийки	12	Може да се използва като замразени
Пипер/чушки	Отрежете дръжката, разрежете на две части и отстранете вътрешните ципи със семките	8 - 10	Може да се използват като замразени
Спанак	Измит	6 - 9	2
Ябълки и круши	Обелете и нарежете на парчета	8 - 10	(В хладилника) 5
Кайсии и праскови	Разрежете на две половини и отстранете костилката	4 - 6	(В хладилника) 4
Ягоди и къпини	Измийте и изчистете от шушулките	8 - 12	2
Сготвени плодове	Добавете 10% захар в съда	12	4
Сливи, череши, клюква (малка червена боровинка)	Измийте и почистете от стъблата	8 - 12	5 - 7

Млечни продукти Тестени произведения		Подготовка	Време на съхранение (в месеци)	Условия за съхранение
Пакети (хомогенизирано) мляко		В собствения пакет	2 - 3	Чисто мляко – в собствения пакет
Сирене, с изключение на бяло сирене		На парчета	6 - 8	Може да бъде оставено в оригиналната опаковка за съхранение за кратко време. За дългосрочно съхранение трябва да се съхранява в пластмасова опаковка
Масло, маргарин		В собствения пакет	6	
* Яйца	Албумин		10 - 12	30 г от него е равно на 1 жълтък.
	Яйчна смес (албумин - жълтък)	Добавя се известно количество сол или захар, за да не се сгъсти	10	50 г от него е равно на 1 жълтък.
	Жълтък	Добавя се известно количество сол или захар, за да не се сгъсти	8 - 10	20 г от него е равно на 1 жълтък.

(*) Не бива да се замразяват с черупките. Белтъкът и жълтъкът на яйцето трябва да бъдат замразени поотделно или все едно са били добре смесени.

	Време на съхранение (в месеци)	Време за размразяване на стайна температура (в часове)	Време за размразяване във фурна (минимално)
Хляб	4 - 6	2 - 3	4-5 (220-225 °C)
Бисквити	3 - 6	1 - 1,5	5-8 (190-200 °C)
Сладкиши	1 - 3	2 - 3	5-10 (200-225 °C)
Пай	1 - 1,5	3 - 4	5-8 (190-200 °C)
Многолистно тесто	2 - 3	1 - 1,5	5-8 (190-200 °C)
Пица	2 - 3	2 - 4	15-20 (200 °C)

Вкусът на някои подправки в готови ястия (анасон, босилек, кресон, оцет, разнообразни подправки, джинджифил, чесън, лук, горчица, мащерка, риган, черен пипер и т.н.) се променя и те придобиват подчертан вкус, когато се съхраняват за дълъг период от време. Поради това, на замразените храни трябва да се добави малко количество подправки или желаната подправка трябва да се добави, след като храна е размразена. Периодът на съхранение на храната зависи от използвания вид мазнина. Подходящите

мазнини са маргарин, животинска мазнина (лой), зехтин и масло, а неподходящи мазнини са фъстъчено масло и сланина.

Храни в течна форма трябва да бъдат замразени в пластмасови чаши, а други хранителни продукти трябва да бъдат замразени в пластмасово фолио или торбички.

ЧАСТ- 4. ПОЧИСТВАНЕ И ПОДДРЪЖКА

- Проверете дали сте изключили щепсела от контакта, преди да започнете почистването на уреда.



- Не почиствайте хладилника, като наливате в него вода.



- Може да избършете вътрешната и външната част на Вашия хладилник с топла сапунена вода, използвайки мека кърпа или гъба.

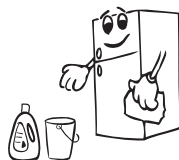

- Отстранете частите една по една и ги почистете с вода и сапун. Не ги мийте в съдомиялна машина.

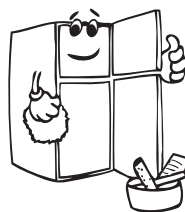

- Никога не използвайте запалими, възпламеними или стояващи се материали, като разреждател, бензин или киселина за почистване.

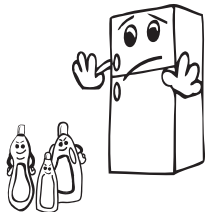

- Трябва да почистите кондензатора (задната част на уреда) с метличка веднъж годишно с цел спестяване на електроенергия и повишаване на производителността.



Уверете се, че уредът е изключен.

Размразяване

Вашият хладилник се размразява напълно автоматично. Водата, образувана в резултат на размразяването, преминава през водосъбирателния чучур, влива се в изпарителния контейнер зад хладилника и там се изпарява от само себе си.

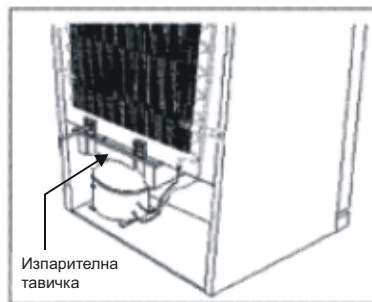

Подмяна на крушката

За да смените крушката във фризерното отделение и охладителното отделение:

1. Изключете хладилника.
2. Свалете капака на кутията, като го притиснете от зъбците на дъното с помощта на отвертка.
3. Сменете с нова крушка, като мощността ѝ не трябва да надвишава 15 вата.
4. Поставете отново капака.
5. Включете отново щепсела в контакта, след като изчакате в продължение на 5 минути или поставете отново термостата в предишната му позиция.

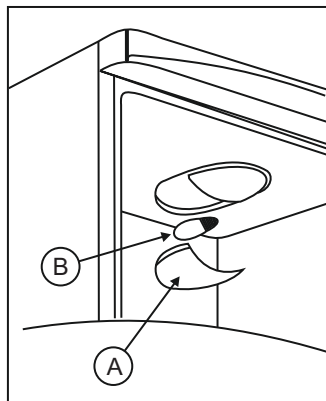

ЧАСТ- 5. ТРАНСПОРТИРАНЕ И ПРЕМЕСТВАНЕ

- Оригиналната опаковка и пяна може да се съхраняват за повторно транспортиране (по желание).
- Трябва да пристегнете хладилника с плътна опаковка, ленти или здрави кабели и да спазвате инструкциите за транспортиране на опаковката с цел повторно транспортиране.
- Отстранете подвижните части (рафтове, аксесоари, кошници за зеленчуци, и пр.) или ги закрепете в хладилника срещу удари, като използвате ленти по време на повторното преместване и транспортиране.
- Поставете хладилника в изправено положение.

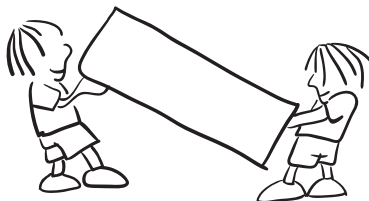

Промяна на положението на вратата (За някои модели)

Можете да промените положението на вратата на хладилника. За тази цел се свържете с най-близкия оторизиран сервиз.

ЧАСТ- 6. ПРЕДИ ДА СЕ ОБАДИТЕ ЗА СЕРВИЗНО ОБСЛУЖВАНЕ

ТИП ГРЕШКА	ТИП ГРЕШКА	ПРИЧИНА	КАКВО ДА НАПРАВИТЕ
SR	Предупреждение за повреда	Налице е/ са някаква/и повредена/и част/и или има повреда в процеса на охлаждане	Обадете се веднага на обслужващия сервиз.
LF	Фризерното отделение не е достатъчно студено	Това предупреждение ще се появи, особено след продължително прекъсване на електрозахранването	<ol style="list-style-type: none"> 1. Не замразявайте храни, които са размразени, и ги използвайте в кратък срок. 2. Задайте температурата на фризера на по-ниска стойност или задайте настройка за супер замразяване, докато отделението стигне до нормална температура. 3. Не поставяйте прясна храна, докато не бъде отстранена повредата.
LC	Охладителното отделение не е достатъчно студено	Идеалната температура за съответното отделение е 4°C. Ако видите това предупреждение, има опасност храните в отделението да се развалят.	<ol style="list-style-type: none"> 1. Задайте по-ниски стойности за температурата на охлаждане или настройте на режим за супер охлаждане, докато отделението достигне до нормална температура. 2. Не отваряйте много вратата, докато повредата не бъде отстранена.
HC	Охладителното отделение е твърде студено	Храните започват да се замразяват, защото температурата е твърде ниска	<ol style="list-style-type: none"> 1. Проверете дали е включен режимът на супер охлаждане. 2. Намалете температурните стойности на хладилника.

ЛОРО	Предупреждение: Ниско напрежение	Когато захранването получава по-ниско напрежение от 170 V уредът достига стабилна позиция.	Това не е повреда. Това предпазва компресора от повреди. Това предупреждение се изключва, след като напрежението достигне необходимото ниво.
-------------	-------------------------------------	--	--

Ако Вашият хладилник не работи;

- Дали не е спрял токът?
- Дали е свързан правилно към контакта?
- Дали не е изгорял бушонът на контакта, към който е включен, или пък да е изгорял главният бушон?
- Дали някаква повреда в контакта? За да проверите това, включете хладилника в контакт, който със сигурност работи.

Контролни предупреждения;

Ако температурата на охлаждане и температурата в оохладителното отделение не е на подходящо ниво или има някакъв проблем в уреда, хладилникът ще Ви предупреди. Предупредителни кодове се показват на дисплея за настройките на фризерното отделение и оохладителното отделение.

Ако Вашият хладилник работи шумно;

Нормален шум

Стържещ шум (шум на счупен лед):

- Чува се по време на процеса на автоматично размразяване.
- След като уредът се охлажда или загрява (поради разширяване на материала на уреда).

Кратък стържещ шум

- Чува се, когато термостатът включва и изключва компресора.

Шум от компресора

- Това е обичайният шум на мотора. Този шум показва, че компресорът работи нормално. Докато компресорът се зарежда за работа, може да функционира известно време малко по-шумно.

Бълбукащ и клокочещ звук:

- Този шум се образува под формата на поток от охлаждаща течност, която преминава през тръбите на системата.

Звук на течаща вода:

- Това е нормалният звук на водата, която се влива в изпарителния контейнер по време на процеса на размразяване. Този звук може да се чува по време на процеса на размразяване, който се извършва в уреда.

Звук на разпенена вода:

- Това е нормалният звук на вентилатора. Този звук може да се чуе поради циркулацията на въздуха в хладилници, които работят с технологията „N° Fr°st“], тъй като системата работи нормално.

Ако ръбовете на хладилната кабина, които влизат в контакт с уплътнението на вратичката, са нагорещени;

- Особено през летните месеци (в горещо време), може да се получи нагриване на повърхностите, които се намират в контакт с уплътнението на вратата на хладилника, когато компресорът работи и това е напълно нормално.

Ако има натрупване на влага във вътрешните части на Вашия хладилник:

- Дали храната е правилно опакована? Дали съдовете са добре изсушени, преди да бъдат прибрани в хладилника?
- Дали вратите на хладилника се отварят често? Когато вратата се отваря, влажността, установена във въздуха на отделението, навлиза в хладилника. Особено ако в отделението има твърде голяма влажност, колкото по-често се отваря вратата на хладилника, толкова по-голяма ще бъде влажността във вътрешността му.
- Нормално е да се образуват водни капки на задната стена след процеса на автоматично размразяване. (при статични модели)

Ако вратите не се отварят и затварят правилно:

- Дали опаковките на храните пречат на вратите да се затварят?
- Дали са правилно поставени отделенията на вратата, лавиците и чекмеджета?
- Дали уплътненията на вратата са дефектни или разкъсани?
- Дали Вашият хладилник е поставен върху равна повърхност?

ВАЖНИ БЕЛЕЖКИ:



- Функцията за защита на компресора ще се активира след внезапен срив в електрозахранването или след изключване на уреда от захранването, тъй като газът в охладителната система все още не се е стабилизирал. Вашият хладилник ще започне да работи след 5 минути, няма основание за притеснение.
- Ако няма да използвате Вашия хладилник за дълъг период от време (например през лятото и почивни дни), изключете го от контакта. Почистете Вашия хладилник в съответствие с инструкциите в Част 4, и оставете вратата отворена, за да предотвратите натрупване на влага и миризми.
- Ако проблемът продължава, след като сте изпълнили всички инструкции по-горе, моля консултирайте се с най-близкия оторизиран сервис.
- Уредът, който сте купили, е предназначен за домашна употреба и може да се използва само в домашни условия и за предвиденото предназначение. Този уред не е подходящ за търговски или общи цели. Ако потребителят използва уреда по начин, който не отговаря на тези характеристики, подчертаваме, че производителят и търговецът не носят отговорност за ремонти и повреди в рамките на гаранционния период.

- Животът на уреда, посочен и гарантиран от Министерството на промишлеността, е 10 години (срокът за поддържане на частите, необходими за правилното функциониране на уреда).

Съвети за пестене на електроенергия

1. Монтирайте уреда в хладно и добре проветливо помещение, като същото не трябва да е изложено на директна слънчева светлина или да е разположено в близост до източници на топлина (радиатор, печка и т.н.). В противен случай използвайте изолационна плоча.
2. Оставете храната и напитките да се охладят извън уреда.
3. Когато размразявате замразена храна, поставете я в отделението на хладилника. Ниската температура на замразената храна ще помогне за охлаждането на отделението на хладилника, когато същата се размразява. По този начин се пести електроенергия. Ако замразената храна се остави отвън, това ще доведе до повишено потребление на електроенергия.
4. Напитките трябва да са затворени. В противен случай в уреда се образува влага. Това води и до увеличаване на времето за работа. Затворените напитки помагат да се запази тяхната миризма и вкус.
5. Когато поставяте храна и напитки, отваряйте вратата на уреда възможно най-малко.
6. Дръжте плътно затворени капачите на отделните чекмеджета с различна температура (чекмедже за плодове и зеленчуци и т.н.).
7. Уплътнението на вратата трябва да е чисто и гъвкаво. Сменете уплътнението, ако е повредено.
8. От време на време почиствайте задната страна на хладилника с прахосмукачка или четчица, за да предотвратите повишена консумация на електроенергия.

ЧАСТ- 7. ЧАСТИТЕ И ОТДЕЛЕНИЯТА НА ХЛАДИЛНИКА

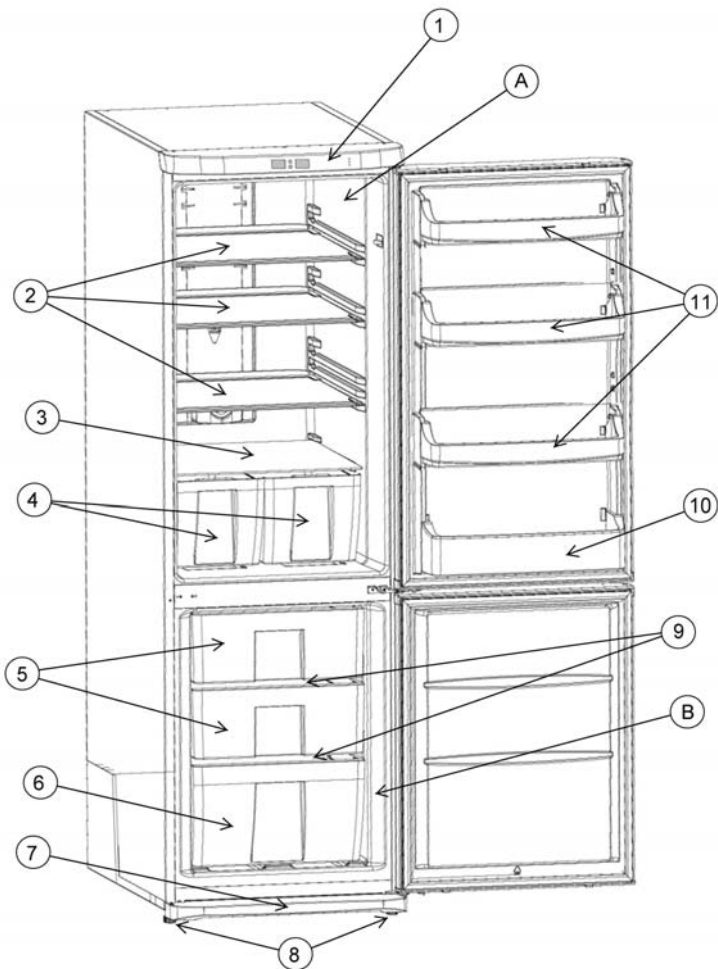

A) Охладително отделение

Б) Фризерно отделение

1) Корпусен панел

2) Стъклен рафт на охладителното отделение

3) Стъклен рафт над отделението за плодове и зеленчуци

4) Отделение за плодове и зеленчуци

5) Средна кошница

6) Долна кошница

7) Долна предпазна пластина

8) Регулируеми крачета

9) Стъклен рафт на фризера

10) Държач за бутилки

11) Рафт за масло и сирене

Тази фигура е изготвена с информационна цел за частите и аксесоарите на уреда.
Частите могат да са различни в зависимост от модела на уреда.

Vsebina

PREDEN ZAČNETE UPORABLJATI HLADILNIK.....	231
Podatki o tehnologiji No-Frost	231
Varnostni napotki	231
Informacije o odlaganju za uporabnike (zasebna gospodinjstva)	232
Varnostna opozorila	233
Nastavitev hladilnika in delovanje	234
Preden hladilnik zaženete	234
UPORABA	235
Delo s hladilnikom:	235
Gumb MODE	235
Gumb SET	235
Nastavitev temperature zamrzovalnika in zagon načina hitro zamrzovanje	236
Pri izbiri načina SF	236
Nastavitev temperature hladilnika in zagon načina hitro hlajenje	237
Pri izbiri načina SC:	238
Ekonomični način.....	239
Način Dopust.....	239
Funkcija odprta vrata	240
Opozorila glede nastavitev temperature.....	240
VSTAVLJANJE HRANE	241
Del za hlajenje	241
Oddelek za globoko zamrzovanje	242
ČIŠČENJE IN VZDRŽEVANJE.....	246
Odtaljevanje.....	247
Odtaljevanje	247
TRANSPORT IN PREMEŠČANJE	247
Sprememba pozicije vrat.....	247
PREDEN KONTAKTIRATE SERVIS.....	248
Nasveti za varčevanje z energijo.....	251
DETAJLI APARATA IN ODDELKOV	252

Podatki o tehnologiji No-Frost

Hladilniki opremljeni s tehnologijo No-Frost se odlikujejo od ostalih hladilnikov po principu delovanja.

Pri navadnih hladilnikih vlaga, ki vstopa v hladilnik, medtem ko so njegova vrata odprta in vlaga vsebovana v hrani, povzroča nastajanje ivja v zamrzovalnem delu. Občasno je treba izklapljati hladilnik, vstavljati hrano, da bi zamrznila v poseben že ohlajen kontejner ter odstranjevati nastali led iz zamrzovalnega dela, da bi odstranili ivje in led iz zamrzovalnega dela.

Situacija je popolnoma drugačna pri No-Frost hladilnikih. V hladilni in zamrzovalni del se prek nekaj različnih točk, s pomočjo ventilatorja, homogeno vpihava suh in mrzel zrak v enakomernih količinah. Mrzel zrak se enakomerno razprši med policami ter stalno in enakomerno ohlajuje. Na ta način preprečuje nastajanje vlage ter posledično zamrzovanje.

Ravno zaradi tega vam hladilnik s sistemom no-frost olajša opravke z njim kar mu poleg njegove velike zmogljivosti in stilnemu zunanjemu videzu, doda vrednost.

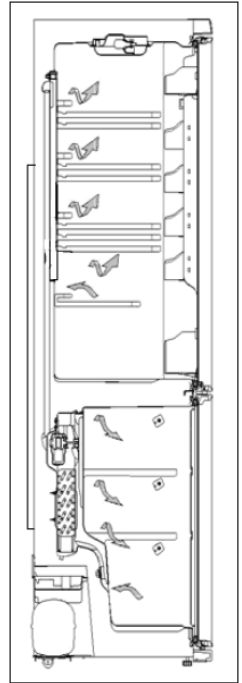

Varnostni napotki

- Med transportiranjem in nastavljanjem hladilnika ne poškodujte električno napeljavo.
- V primeru, da je vaš star hladilnik opremljen s ključavnico, jo zlomite ali odstranite, preden odvržete aparat, ker bi to lahko povzročilo nevarnosti.
- Starejši hladilniki in zamrzovalniki vsebujejo izolacijski material in ohlajevalnik s CFC. Ravno zaradi tega primerno poskrbite, da ne bi onesnaževali okolja s starimi hladilniki.

Pomembne opombe:



- V primeru, da vaš hladilnik uporablja ohlajevalnik kot je R600 (preverite vrsto ohlajevalnika na njegovi etiketi) morate biti zelo previdni pri transportiranju in montaži aparata, da bi zaščitili ohlajevalni sistem pred nastajanjem okvar. Čeprav R600 predstavlja naravni plin in je okolju prijazen, je sicer eksploziven in pri morebitnem uhajanju pri okvari hladilnih elementov, oddaljite hladilnik od odprtega ognja ali izvorov toplote ter prezračite sobo za nekaj časa v kateri se nahaja hladilnik.
- Naprošamo vas, da skrbno preberete pričujoča navodila za uporabo, preden nastavite in začnete uporabljati aparat. *Naše podjetje ne prevzema odgovornosti za okvare, ki so posledica nepravilne uporabe.*
- Sledite vsem navodilom za uporabo aparata in jih shranite na varnem mestu zaradi morebitnih preverjanj v prihodnje.

- Aparat je namenjen le domači rabi. Ni ustrezen za komercialno ali javno uporabo. Taka uporaba razveljavi garancijo in naše podjetje ne prevzema odgovornosti v teh primerih.
- Aparat je namenjen le domači rabi in izključno hranjenju živil. Ni primeren za komercialno uporabo in/ali za hranjenje snovi, ki niso živila. Naše podjetje ne prevzema odgovornosti za nastale okvare kot posledica neupoštevanja navodil.

Informacije o odlaganju za uporabnike (zasebna gospodinjstva)

1. V Evropski uniji

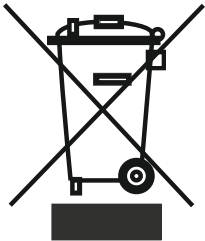

Pozor:

Vaš izdelek je označen s tem simbolom. To pomeni, da se rabljene električne in elektronske izdelke ne sme mešati s splošnimi gospodinjstskimi odpadki. Obstaja poseben sistem zbiranja teh proizvodov.

Pozor: Če želite odstraniti to opremo med odpadke, ne uporabljajte navadne odpadne posode! Rabljene električne in elektronske opreme je treba odlagati med ločene odpadke in v skladu z zakonodajo, ki zahteva ustrezno obravnavo, predelavo in recikliranje uporabljene električne in elektronske opreme.

Glede na zakonodajo držav članic EU, ki ga izvajajo za zasebna gospodinjstva lahko ta vrnejo rabljene električne in elektronske naprave, kjer se zbirajo brezplačno *, v nekaterih državah * pa lahko vaš lokalni trgovec brezplačno vzame nazaj svoj stari izdelek, če kupite podobnega novega.

*) Prosimo, da za nadaljnje podrobnosti kontaktirate vašo lokalne oblasti.

Če vsebuje vaša rabljena električna in elektronska naprava baterije ali akumulatorje, vas prosimo, da te odlagate ločeno v skladu z lokalnimi predpisi.

Z pravilnim odlaganjem tega izdelka med odpadke, boste pomagali zagotoviti, da se odpadki pravilno obdelujejo, predelujejo in reciklirajo in s tem preprečite morebitne negativne učinke na okolje in zdravje ljudi, ki bi sicer nasatli zaradi nepravilnega ravnanja z odpadki.

2. V drugih državah izven EU

Če želite odvreči ta izdelek, se obrnite na lokalne oblasti in jih vprašajte za pravilen način odstranjevanja.

Za Švico: rabljeno električno in elektronsko opremo je mogoče brezplačno vrniti prodajalcu, tudi če stranke ne kupijo nov izdelek. Dodatne zmožnosti za zbiranje so navedene na spletni strani www.swico.ch ali www.sens.ch ali www.sens.ch.

Varnostna opozorila



Opozorilo: Ne uporabljajte mehanskih naprav ali drugih podobnih sredstev, da bi pospešili postopek odtaljevanja. Ne uporabljajte električnih aparatov pri hranjenju živil v aparatu. Ventilacijske odprtine naprave pustite odkrite. Ne poškodujte ohlajevalne napeljave hladilnika.

- Ne uporabljajte razdelilnikov ali podaljškov kabla.
- Ne vklaplajte v vtičnico vtiča s poškodovanim, strganim ali obrabljenim kablom.
- Nikoli ne vlecite, upogibajte ali poškodujete kabla.



- Ta aparat je izdelan, da ga uporabljajo odrasle osebe; ne dovolite otrokom, da se igrajo z aparatom in da visijo na njegovih vratih.
- Nikoli ne vlecite vtiča iz vtičnice z mokrimi rokami, ker bi na ta način lahko povzročili električni udarec!
- Nikoli ne vstavljajte oksidirajočih tekočin v steklenice in pločevinke v oddelek za globoko zamrzovanje aparata. Steklenice in pločevinke lahko počijo.
- Za večjo varnost nikoli ne vstavljajte kakršnihkoli razstreliv in vnetljivih materialov v hladilnik. Napitke z visoko vsebino alkohola vstavljajte v hladilnik z zelo dobro zaprtimi pokrovciki in v vertikalno pozicijo.
- Izogibajte se ročnemu odstranjevanju nastalega ledu v oddelku za globoko zamrzovanje. Led lahko povzroči opekline in/ali ureznine.
- Nikoli se ne dotikajte zamrznjene hrane z golimi rokami! Ne zaužijte sladoleda in ledenih kockic takoj potem, ko ste jih dali ven iz oddelka za globoko zamrzovanje!
- Ne zamrzujte ponovno hrane, potem ko se je že enkrat odtalila. To lahko škoduje vašemu zdravju, ker lahko povzroči zastrupitev.
- Ne prekrivajte ohišja in/ali zgornjega dela hladilnika z blagom, prti, idr. To zmanjšuje učinkovitost hladilnika.
- Pritrdite dodatke na notranjost hladilnika, da bi jih zaščitili med transportiranjem.
- Aparat ni namenjen, da ga uporabljajo osebe (pri tem všteti tudi otroci) z zmanjšanimi fizičnimi, motoričnimi in drugimi možnostmi ali ljudje, ki nimajo dovolj izkušenj in znanj, razen če so pod nadzorom ali so dobili navodila glede uporabe aparata s strani osebe, ki prevzema odgovornost za njihovo varnost. Otroke je treba opazovati, da bi zagotovili, da se ne igrajo z aparatom.
- V primeru, da je priloženi kabel poškodovan, ga mora proizvajalec ali tehnik s pooblaščenega servisa zamenjati.

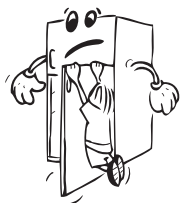

Nastavitev hladilnika in delovanje

- Napetost pri kateri hladilnik dela je 220-240 V in 50 Hz.
- Posebej ozemljeni del je povezan z napajalnim kablom hladilnika. Slednji se uporablja s posebno ozemljeno vtičnico 16 amperov. V primeru, da nimate take vtičnice v svojem domu, ga mora inštalirati usposobljeni tehnik.
- Naše podjetje ne prevzema odgovornosti za okvare, ki lahko nastanejo kot posledica neozemljene inštalacije.
- Postavite hladilnik na ustrezno mesto, kjer ne bo izpostavljen direktni sončni svetlobi.
- Aparat mora biti vsaj 50 cm oddaljen od izvorov toplote kot so kuhalniki, grelna telesa in vsaj 5 cm od električnih pečic.
- Hladilnik se ne sme uporabljati na odkritem in se ga ne sme puščati na dežju.
- Če postavite hladilnik zraven zamrzovalnika je treba pustiti vsaj 2 cm prostora med njima, da bi preprečili kondenzacijo na zunanjih površinah.
- Na hladilnik ne postavljajte kakršnihkoli težkih predmetov, med hladilnikom in stropom mora biti vsaj 15 cm prostega mesta.
- Če nameravate postaviti hladilnik zraven kuhinjskih omar, je potrebno pustiti vsaj 2 cm prostega mesta med njimi.
- Da bi zaščitili kondenzator (zadnji črni del z rebri), da se ne dotika stene, pritrdite plastično vodilo na njegovo mesto z vrtenjem za 90°.
- Nastavite sprednji nogici hladilnika enakomerno na ustrezno višino, da bi zagotovili mirno delovanje hladilnika, brez vibracij. To lahko zagotovite z vrtnjem nastavljivih nogic v smeri urinega kazalca (ali v smeri obratni od urinega kazalca). Ta postopek je treba opraviti preden vstavite hrano v hladilnik.
- Preden začnete uporabljati hladilnik obrišite vse detajle s toplo vodo v katero ste dodali čajno žličko sode bikarbone, nato splaknite s čisto vodo in dobro posušite. Potem ko končate postopek čiščenja, postavite vse detajle nazaj na njihova mesta.

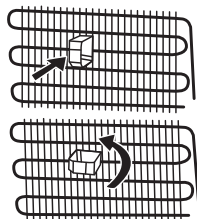
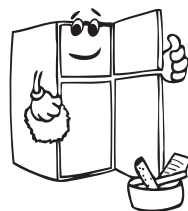

Preden hladilnik zažene

- Pred prvim zagonom, da bi zagotovili učinkovitost delovanja aparata po njegovem transportiranju, pustite hladilnik mirovati 3 ure (v vertikalnem položaju) ter nato vklopite vtič v vtičnico. V nasprotnem se lahko kompresor pokvari.
- Pri prvem vklapljanju hladilnika lahko pride do vonjav. Ta vonjava bo izginila, potem ko hladilnik začne ohlajevati.

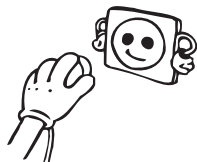

2.DEL UPORABA

Delo s hladilnikom:



Potem ko se opremo vklopi v vtičnico v steni, bodo prvotne vrednosti temperature za globoko zamrzovanje ter za hladilnik -18°C in $+5^{\circ}\text{C}$.

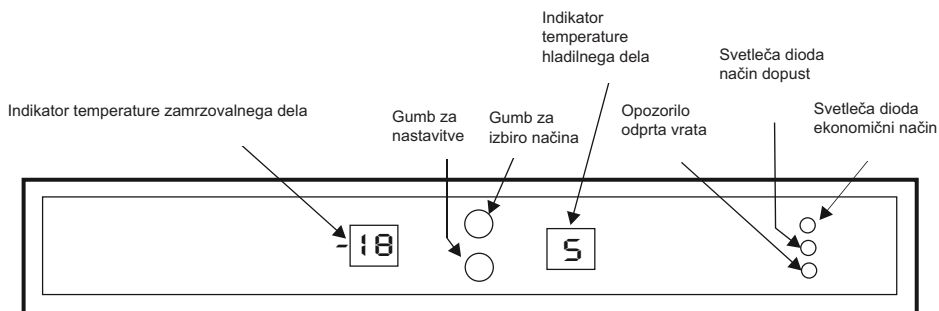

Gumb MODE

To πλήκτρο τρόπου λειτουργίας χρησιμοποιείται για αλλαγή μεταξύ Ένδειξης θαλάμου Κατάψυξης, Ένδειξης θαλάμου Συντήρησης, Λυχνίας LED λειτουργίας Οικονομίας και Λυχνίας LED λειτουργίας Διακοπών.

1. pritisnite na tipko zamrzovalnega dela, da bo začela mežikati.

Sedaj lahko spremenite nastavljeno vrednost.

2. pritisnite na tipko hladilnega dela, da bo začela mežikati.

Sedaj lahko spremenite nastavljeno vrednost.

3. pritisnite na tipko svetleče diode za ekonomični način, da bo začela mežikati.
4. pritisnite na tipko svetleče diode za način Dopust, da bo začela mežikati.

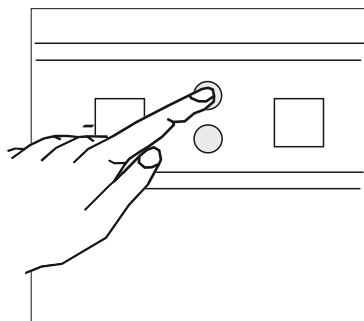

Gumb SET

Temperaturo v hladilnem ali zamrzovalnem delu lahko nastavite z izbiranjem ustreznega dela s pomočjo gumba Mode.

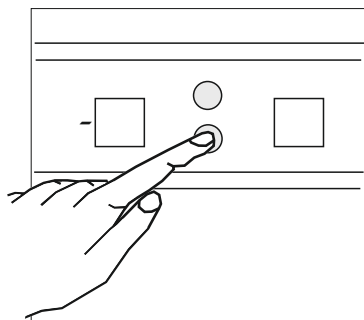

Nastavitev temperature zamrzovalnika in zagon načina hitro zamrzovanje

- Na zaslonu za nastavitev zamrzovalnika se prikaže vrednost začetne temperature -18°C .
- Pritisnite enkrat na gumb za izbiro načina.
- Kadar pritisnete na gumb, bo začela vrednost nastavljene temperature mežikati na zaslonu za zamrzovalni del.
- Z vsakim pritiskom na gumb za nastavitve, medtem ko vrednost na zaslonu mežika, se bo vrednost na zaslonu zamrzovalnega dela zniževala.
(-16°C , -17°C , -18°C , -19°C , -20°C , -21°C , -22°C , -23°C , -24°C)

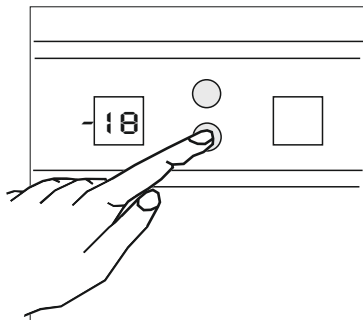

- Kadar bo dosežena zaželeno vrednost, počakajte 5 sekund in navedena temperatura se bo aktivirala ter aparat bo začel delo po tej novi vrednosti.
- V primeru, da nadaljujete s pritiskanjem na gumb zamrzovalnega dela tudi po vrednosti -24°C (najnižja možna temperatura) bosta črki SF na grafičnem zaslonu zamrzovalnega dela začeli mežikati.
- V primeru, da nadaljujete s pritiskanjem tudi, medtem ko SF mežika, bo zamrzovalnik začel delati pri -16°C .
- Dokler SF mežika, če počakate 5 sekund, a ne da bi pritisnili na katerikoli gumb, bosta črki SF nehali mežikati in aktiviral se bo način hitro zamrzovanje.

Pri izbiri načina SF

- Če boste enkrat pritisnili na gumb za izbiro načina in nato počakali 5 sekund bo način hitro zamrzovanje preklican ter zamrzovalni del bo začel delo pri predhodno nastavljenih vrednostih.
- Če enkrat pritisnete na gumb način in enkrat pritisnete nastavljeno vrednost, medtem ko zaslon mežika, boste lahko nastavljeno vrednost spremenili; potem, ko nastavite vrednost in počakate 5 sekund bo zamrzovalni del začel svoje obratovanje pri tej vrednosti.
- Če dvakrat pritisnete na gumb Mode, bo zaslon hladilnega dela začel mežikati. Nastavljeno vrednost hladilnega dela boste lahko spremenili.
- Če boste 3-krat pritisnili na gumb za izbiro načina, bo svetleča dioda za ekonomičen način začela mežikati. Če počakate 5 sekund se bo način hitro zamrzovanje preklical ter začel se bo ekonomični način.
- Če boste pritisnili na gumb način 4-krat, bo svetleča dioda za način Dopust začela mežikati. Če počakate 5 sekund se bo način hitro zamrzovanje preklical ter začel se bo ekonomični način.

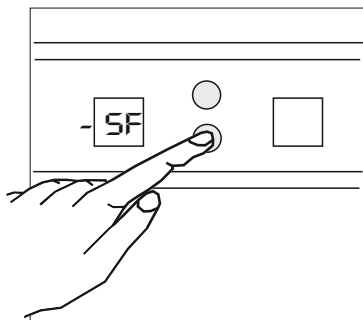

Priporočljive temperaturne nastavitve za zamrzovalnik

Kdaj nastaviti?	Temperatura notranjosti
Kadar hranite majhno količino hrane	-16°C, -17°C
Pri normalni uporabi	-18°C, -19°C, -20°C, -21°C,
Kadar hranite veliko količino hrane	-22°C, -23°C, -24°C
<ul style="list-style-type: none">• Za zamrzovanje veliko hrane• Za zamrzovanje polproduktov• Za hitro zamrzovanje hrane• Za hranjenje sezonske hrane za dolgo obdobje	NAČIN HITRO ZAMRZOVANJE



Opomba: Način "Hitro odtaljevanje" bo samodejno preklican po 24 urah ali potem ko senzor temperature pade pod -32°C.

Nastavitev temperature hladilnika in zagon načina hitro hlajenje

- Na zaslonu za nastavev zamrzovalnika se prikaže vrednost začetne temperature +5°C.
- Pritisnite enkrat na gumb za izbiro načina.
- Kadar pritisnete na gumb, bo začela vrednost nastavljenе temperature mežikati na zaslonu hladilnega dela.
- Z vsakim pritiskom na gumb za nastavitve, medtem ko vrednost na zaslonu mežika, se bo vrednost na zaslonu zamrzovalnega dela zniževala.
(+8°C, +7°C, +6°C, +5°C, +4°C, +3°C, +2°C)
- Kadar bo dosežena zaželenā vrednost, počakajte 5 sekund in navedena temperatura se bo aktivirala ter aparat bo začel delo po tej novi vrednosti.
- V primeru, da nadaljujete s pritiskanjem na gumb zamrzovalnega dela tudi po vrednosti +2°C (najnižja vrednost temperature ohlajevanja) bosta črki SC na grafičnem zaslonu hladilnega dela začeli mežikati.
- V primeru, da nadaljujete s pritiskanjem tudi, medtem ko SC mežika, se bo obratovanje začelo pri +8°C.
- Če počakate 5 sekund, a ne da bi pritisnili na katerikoli gumb, dokler SC mežika, bo napis SC nehal mežikati in se bo aktiviral način hitro ohlajevanje. (Način hitro odtaljevanje bo razložen na sledečih straneh).

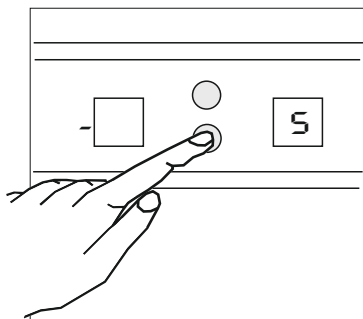

Pri izbiri načina SC:

- Pri enkratnem pritisku na gumb za izbiro načina, bo zaslon zamrzovalnega dela začel mežikati. Lahko spremenite nastavljene vrednosti zamrzovalnega dela.
- Če boste enkrat pritisnili na gumb način in nato počakali 5 sekund bo način hitro ohlajevanje preklican ter hladilni del bo začel delo pri predhodno nastavljenih vrednostih.
- Če pritisnete dvakrat na gumb za izbiro načina in pritisnete nastavljeno vrednost, medtem ko zaslon mežika, boste lahko nastavljeno vrednost spremenili; potem, ko nastavite vrednost in počakate 5 sekund, bo hladilni del začel svoje obratovanje pri tej vrednosti.
- Če boste pritisnili na gumb način 3-krat, bo svetleča dioda za ekonomičen način začela mežikati. Če počakate 5 sekund, se bo način hitro zamrzovanje preklical ter začel se bo ekonomični način.
- Če boste pritisnili na gumb način 4-krat, bo svetleča dioda za način Dopust začela mežikati. Če počakate 5 sekund, se bo način hitro ohlajevanje preklical ter začel se bo način Dopust.

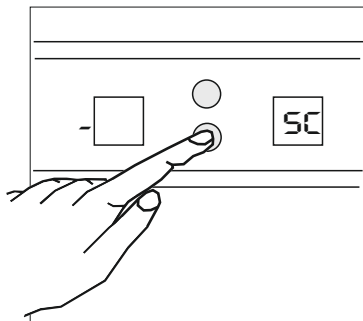

Priporočljive temperaturne nastavitve za del za ohlajevanje

Kdaj nastaviti?	Temperatura notranjosti
Kadar hranite majhno količino hrane	+8°C, +7°C
Pri normalni uporabi	+6°C, +5°C, +4°C,
Kadar hranite veliko količino hrane	+3°C, +2°C
<ul style="list-style-type: none">• Za ohlajevanje polproduktov pred njihovim konzumiranjem• Za ohlajevanje in hranjenje večjih količin hrane• Za hitro ohlajevanje napitkov	NAČIN HITRO OHLAJEVANJE



Opomba: Način "Hitro odtaljevanje" se konča izvajati v okviru najkasneje **8 ur** ali dokler senzor temperature hladilnega dela ne doseže deaktivacijske vrednosti. Razlog za te omejitve je odpraviti tveganje, da bi hrana zamrznila, kar se lahko zgodi pri načinu "hitro ohlajevanje". V primeru, da so vstavljeni napitki v hladilnem delu prevroči, lahko pride do tega, da se napitki ne ohladijo do zaželene temperature po končanem načinu ohlajevanja. V tem primeru se lahko način hitro ohlajevanje nastavi ponovno.

Ekonomični način

Zamrzovalni in hladilni del delata v ekonomičnih pogojih, ki so navedeni v kontrolni napeljavi.

Kdaj uporabljati?

- Kadar želite, da hladilnik dela ekonomično.

Kako uporabljati:

- Pritisnite na gumb za izbiro načina, dokler se svetleča dioda ekonomičen način ne zasveti (3-krat).
- Če med svetlikanjem diode ekonomični način ne pritisnete niti enega drugega gumba, se bo zaslišal zvočni signal in način se bo aktiviral.
- Medtem ko je nastavljen ta način, zamrzovalni in hladilni del delata pri posebnih temperaturnih vrednostih, nastavljenih v kontrolni napeljavi.
- Dokler je ekonomični način aktiven se bo napis "Ec" videval na indikatorjih hladilnega in zamrzovalnega dela.

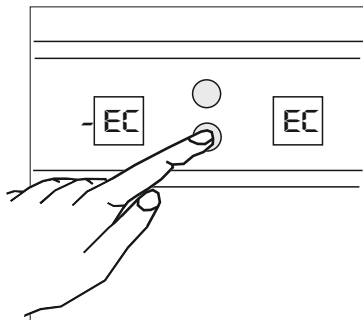

Medtem, ko je nastavljen ekonomični način;

- Če boste pritisnili na gumb za izbiro načina enkrat, bo svetleča dioda za ekonomičen način začela mežikati. Če boste počakali 5 sekund se bo ekonomični način preklical in hladilni in zamrzovalni del bosta začela obratovanje pri predhodnih nastavljenih vrednostih.
- Če pritisnete na gumb za izbiro načina dvakrat in počakate 5 sekund, boste preklicali ekonomični način ter aktivirali način Dopust.
- Medtem ko je ekonomični način aktiven, se ne da izvajati nobenega drugega postopka razen preklica ekonomičnega načina ter prehajanje k načinu Dopust. Da bi spremenili nastavljene vrednosti hladilnega in zamrzovalnega dela je treba najprej ekonomični način preklicati. Nato lahko spreminjate nastavljene vrednosti katerega koli dela tako kot je zgoraj opisano.

Način Dopust

Kdaj uporabljati:

- Ta način lahko uporabljate, kadar boste odsotni dalj časa in želite sprazniti hladilni del .
- Hladilnik je izdelan na tak način, da bi ščitil pred nastajanjem vlage in neprijetnimi vonjavami v hladilnem delu, medtem ko je aparat v načinu Dopust.

Kako uporabljati:

- Pritisnite na gumb za izbiro načina, dokler se svetleča dioda načina Dopust ne zasveti (4-krat).
- Če ne pritisnete niti enega drugega gumba, medtem ko svetleča dioda načina Dopust mežika, se bo slišal zvočni signal in način se bo aktiviral.
- Medtem ko je nastavljen ta način, zamrzovalni in hladilni del delata pri posebnih temperaturnih vrednostih, nastavljenih v kontrolni napeljavi.

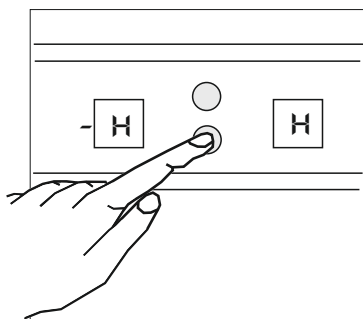

- Dokler je način Dopust aktiven bo napis "H" viden na indikatorjih hladilnega in zamrzovalnega dela.

Medtem, ko je nastavljen način Dopust;

- Če boste pritisnili na gumb za izbiro načina enkrat, bo svetleča dioda načina Dopust začela mežikati. Če boste počakali 5 sekund, se bo način Dopust preklical ter hladilni in zamrzovalni del bosta začela obratovati pri predhodno nastavljenih vrednostih.
- Če pritisnete na gumb za izbiro načina dvakrat in počakate 5 sekund, boste preklicali način Dopust ter aktivirali ekonomični način.
- Medtem ko je način Dopust aktiven, se ne da izvajati nobenega drugega postopka razen preklica načina Dopust ter prehajanje k ekonomičnemu načinu. Da bi spremenili nastavljene vrednosti hladilnega in zamrzovalnega dela je treba najprej način Dopust preklicati. Nato lahko spreminjate nastavljene vrednosti katerega koli dela tako kot je opisano zgoraj.

Funkcija odprta vrata

Kadar so vrata hladilnika odprta se vkaplja alarmna svetloba, če vrata ostanejo odprta dlje kot 2 minuti se zasliši tudi zvočni signal.

Opozorila glede nastavitve temperature



- Vaše temperaturne nastavitve ne bodo preklicane tudi v primeru, če se prekine električni tok.
- Ni priporočljivo obratovanje hladilnika v okolju s temperaturo nižjo od 10°C, ker to vpliva na njegovo učinkovitost.
- Indikatorja na desni strani števk, ki kažeta temperaturne vrednosti se svetita glede na temperaturne vrednosti (hladnejše okolje = več linij).
- Ne spreminjajte nastavitve, dokler niste končali s predhodno.
- Vaš hladilnik mora neprestano delati 24 ur, glede na temperaturo okolja, potem ko je bil vklopljen do njegove popolne ohlaiditve. Ne odpirajte prepogosto vrat hladilnika v tem obdobju.
- Funkcija 5 minutna zamuja se uporablja, da bi preprečili okvaro kompresorja hladilnika, kadar izklopite vtič in ga potem ponovno vklopite ali pri prekinitvi električnega napajanja. Hladilnik bo nadaljeval svoje običajno delovanje po 5 minutah.
- Hladilnik je projektiran, da bi obratoval v temperaturnih intervalih okolja, ki so navedeni v standardih glede na klimatski razred, naveden v podatkovni beležki. Ni priporočljivo obratovanje hladilnika v okolju, ki je izven navedenih temperaturnih intervalih, ker to vpliva na njegovo učinkovitost.

Klimatični razred	Okolje
T	16 do 43°C
ST	16 do 38°C
N	16 do 32°C
SN	10 do 32°C

Podatki o kompatibilnosti

- Tropski razred je določen za okolje s temperaturo med 16°C in 43°C v skladu s standardi TS EN ISO 15502.
- Aparat je izdelan v skladu s standardi EN15502, IEC60335-1 / IEC60335-2-24, 2004/108/EC.

3.DEL VSTAVLJANJE HRANE

Del za hlajenje

- Da bi preprečili nabiranje vlage in nastajanje neprijetnih vonjav, je treba hrano v hladilnik vlagati v zaprtih in pokritih škatlah.
- Topla hrana in napitki morajo biti ohlajeni na sobno temperaturo, preden jih vstavite v hladilnik.
- Ne naslanjajte pakirane hrane in škatel ob luči in ob pokrov zamrzovalnega dela.
- Sadje in zelenjava: Morajo biti vstavljeni v hladilni del neposredno, a ne da bi jih prej razpakirali.
- Spodaj so navedena priporočila glede vstavljanja in hranjenja hrane v hladilnem delu.

Hrana	Obdobje shranjevanja	Kam postaviti v hladilnik
Sadje in zelenjava	1 teden	V ohlajevalnik (ne razpakirati)
Meso in riba	2 do 3 dni	Prekriti s folijo in postaviti v plastično vrečko ali v škatlo za meso (na stekleno polico)
Sveži sir	3 do 4 dni	Na posebni podstavek v vratih.
Maslo in margarina	1 teden	Na posebni podstavek v vratih.
Izdelki v steklenicah, sveže mleko in jogurt	Do poteka roka porabe, ki ga je navedel njegov proizvajalec	Na posebni podstavek v vratih.
Jajca	1 mesec	Na podstavek za jajca
Kuhana hrana		Na vse police



OPOMBA: Krompirja, čebule in česna ni treba hraniti v hladilniku.

Oddelek za globoko zamrzovanje

- Zamrzovalni del hladilnika uporabljajte za shranjevanje zamrznjene hrane za dolgo časovno obdobje ter za pripravo ledenih kockic.

- **Če nameravate hladilnik uporabljati v njegovi najboljši zmogljivosti zamrzovanja:**

Uporabljajte način "Hitro zamrzovanje", potem ko premestite zamrznjeno hrano, ki se je nahajala v zgornji košari, v ostale košare. Po poteku 24 ur bo hladilnik samodejno prenehal svoje delovanje v načinu "Hitro zamrzovanje". Vstavite hrano, ki jo želite zamrzniti, v zgornjo košaro zamrzovalnika, ne da bi presegli zmogljivost zamrzovanja hladilnika. (Hladilnik ima zmogljivost zamrzovanja 13kg pri 25°C in 7.5kg pri 32°C okolice). Potem ponovno zaženite način "Hitro zamrzovanje". Hrano lahko vstavite zraven druge že zamrznjene hrane, potem ko se je zamrznila (za vsaj 24 ur po drugem aktiviranju načina "Hitro zamrzovanje").

- **Če nameravate zamrzniti približno 3 kg hrane:**

Dovolj je vstaviti hrano posebej in ne zraven druge zamrznjene hrane in nato zagnati način "Hitro odtaljevanje". Hrano lahko vstavite zraven druge že zamrznjene hrane, potem ko je le-ta že zamrznjena (vsaj 24 ur kasneje).

- Za največji izkoristek prostora zmrzovalnega dela, prosimo uporabite steklene police za spodnji in srednji predel. Za spodnji predel prosimo uporabite spodnjo košaro.
- Ne vstavljajte hrane, ki jo boste šele zdaj začeli zamrzovati, zraven že zamrznjene hrane.
- Hrano je treba zamrzniti (meso, mleto meso, riba idr.) na ta način, da jo razdelite na več delov, ki jih boste vsakega posebej porabili naenkrat.
- Ne zamrzujte ponovno hrane, ki je že odtaljena. To je lahko škodljivo zdravju, ker lahko povzroči zastrupitev.
- Ne vstavljajte vroče hrane v zamrzovalni del, a ne da bi jih predhodno ohladili. V nasprotnem se lahko ostala hrana v zamrzovalnem delu pokvari.
- Kadar kupujete zamrznjeno hrano se prepričajte, da je zamrznjena pri ustreznih pogojih in da paketi niso strgani.
- Medtem ko hranite zamrznjeno hrano, je treba upoštevati pogoje za shranjevanje, ki so navedeni na ovojih. V primeru, da ni takih navodil, je treba hrano porabiti v najkrajšem možnem času.
- Zamrznjeno hrano je treba prenašati, ne da bi se pokvarila in čim prej vstaviti v oddelek za hitro zamrzovanje. Ne uporabljajte podstavkov iz vrat za namen zamrzovanja.
- V primeru navlažitve zamrznjene hrane ali nastanka neprijetnega vonja, je možno, da hrana ni bila shranjena v ustreznih pogojih in, da je že pokvarjena. Ne kupujte te vrste hrane!
- Rok trajanja zamrznjene hrane je odvisen od temperature okolja, pogostnosti odpiranja in zapiranja vrat, nastavitve termostata, vrste hrane ter preteklega časa od nakupa hrane do trenutka v katerem je bila hrana vstavljena v zamrzovalnik. Zmeraj upoštevajte navodila navedena na pakiranju in ne presegajte časa hranjenja.
- Ne odpirajte vrat oddelka za globoko zamrzovanje v času daljših obdobj izpada električnega toka. Vaš hladilnik bo hranil zamrznjeno hrano za približno 13 ur pri temperaturi okolja 25°C in približno 10 ur pri temperaturi okolja 32°C. Ta čas se bo skrajšal pri višji temperaturi okolja. Po daljših obdobjih izpada električnega toka, ne ponovno zamrzovati hrane in jo porabite čim prej.

Na straneh 243, 244 in 245 so navedena priporočila v zvezi z vstavljanjem hrane v oddelek za globoko zamrzovanje.

Meso in riba	Priprava	Obdobje za shranjevanje (mesece)	Čas za odtaljevanje na sobni temperaturi -ure -
Zrezek	Zaviti s folijo	6-10	1-2
Jagnjetina	Zaviti s folijo	6-8	1-2
Teletina	Zaviti s folijo	6-10	1-2
Kosi telečjega mesa	V majhnih koščkih	6-10	1-2
Kosi jagnjetine	V koščkih	4-8	2-3
Mleto meso	V pakiranju brez začimb	1-3	2-3
Piščančja drobovina (koščki)	V koščkih	1-3	1-2
Klobasa / salama	Pakirati, tudi če ima ovoj		Do odtaljevanja
Piščančje in puranje meso	Zaviti s folijo	7-8	10-12
Gosje ali račje meso	Zaviti s folijo	4-8	10
Jelen, zajec, divji prašič	2.5 kg delov in kot file	9-12	10-12
Sladkovodna riba (losos, krap, panga, jeseter)	Potem ko očistite notranjost in luske, ribo dobro umijte in posušite; če je potrebno odrežite glavo in rep.	2	Докато се разтопи напълно
Riba brez maščob: ostrž, robec, kambala)		4-8	Dokler se popolnoma ne odtalijo
Riba z maščobami: (tun, skuša, skakavka, inčun)		2-4	Dokler se popolnoma ne odtalijo
Rakci	Očiščeni in v paketih.	4-6	Dokler se popolnoma ne odtalijo
Kaviar	V paketu, v aluminijasti ali plastični posodi	2-3	Dokler se popolnoma ne odtalijo
Polži	V slani vodi, v aluminijasti ali plastični posodi	3	Dokler se popolnoma ne odtalijo



Opomba: Zamrznjeno hrano je treba takoj po njenem odtaljevanju skuhati oziroma porabiti, prav tako velja tudi za svežo hrano. V primeru, da je ne boste porabili po njenem odtaljevanju, je NIKOLI ne smete znova zamrzniti.

Sadje in zelenjava	Priprava	Obdobje za shranjevanje (mesece)	Čas za odtaljevanje na sobni temperaturi -ure -
Cvetača	Odstranite liste, narežite osrčje na koščke in jih pustite v vodi z malo limoninega soka	10 - 12	Lahko uporabite zamrznjeno
Stročji fižol in navadni fižol	Umijte in narežite na majhne koščke	10 - 13	Lahko uporabite zamrznjeno
Fižol	Očistite lupine in umijte fižol	12	Lahko uporabite zamrznjeno
Gobe in artičoki	Umijte in narežite na majhne koščke	6 - 9	Lahko uporabite zamrznjeno
Zelje	Očiščeno	6 - 8	2
Jajčevce	Umijte in narežite na 2 cm koščke	10 - 12	Ločite posamezne koščke
Koruza	Očistite in pakirajte skupaj s storžem ali kot sladko koruzo	12	Lahko uporabite zamrznjeno
Korenje	Očistite in narežite na rezine	12	Lahko uporabite zamrznjeno
Paprike	Očistite semena, razrežite na dva kosa ter odstranite osrčje	8 - 10	Lahko uporabite zamrznjeno
Špinača	Umijte	6 - 9	2
Jabolka in hruške	Olupite in narežite na rezine	8 - 10	(v hladilniku) 5
Marelice in breskve	Narežite na dva kosa in odstranite koščico	4 - 6	(v hladilniku) 4
Jagode in robide	Umijte in očistite	8 - 12	2
Pripravljeno sadje	Dodajte 10% sladkorja v posodo	12	4
Slive, češnje, grozdje	Umijte in očistite koščice	8 - 12	5 - 7

Mlečni izdelki Sladice		Priprava	Obdobje za shranjevanje (mesece)	Pogoji shranjevanja
Paket (homogeniziranega) svežega mleka		V pakiranju izdelka	2 - 3	Mleko – v lastnem pakiranju
Sir – z izjemo belega sira		V rezinah	6 - 8	V originalnem pakiranju lahko hranite samo za kratko časovno obdobje. Za trajno hranjenje ga je treba hraniti v plastični posodi.
Maslo, margarina		V pakiranju izdelka	6	
* Jajca	Beljak		10 - 12	30 gr je enako enemu beljaku
	Zmes (Beljak -rumenjaka)	Dodati malo soli ali sladkorja, da bi preprečili zgoščevanje	10	50 gr je enako enemu beljaku
	Rumenjak	Dodati malo soli ali sladkorja, da bi preprečili zgoščevanje	8 - 10	20 gr je enako enemu beljaku

V posodi

(*) Ne smete jih hraniti z lupinami. Beljake in rumenjake jajc je treba posebej zamrzovati ali pa zelo dobro zmiksati.

	Obdobje za shranjevanje (mesece)	Čas za odtaljevanje na sobni temperaturi (ure)	Čas za odtaljevanje v pečici (minute)
Kruh	4 - 6	2 - 3	4-5 (220-225 °C)
Piškoti	3 - 6	1 - 1,5	5-8 (190-200 °C)
Sladice	1 - 3	2 - 3	5-10 (200-225 °C)
Pite	1 - 1,5	3 - 4	5-8 (190-200 °C)
Vlečeno ali listnato testo	2 - 3	1 - 1,5	5-8 (190-200 °C)
Pica	2 - 3	2 - 4	15-20 (200 °C)

Okus nekaterih začimb v že pripravljenih jedeh (janež, bazilika, kreša, kis, ingver, česen, čebula, gorčica, timijan, majaron, poper idr.) se spreminja in začimbe pridobivajo bolj izrazit okus, če jih hranite dolgo časa. Točno zaradi tega je treba k hrani, ki jo boste zamrznili, dodati majhno količino začimb ali pa zeleno začimbo dodati po odtaljevanju hrane.

Čas za shranjevanje hrane je odvisen od uporabljenih maščob. Ustrezne maščobe so margarina, telečja maščoba, olivno olje in maslo, neustrezne pa arašidovo maslo in svinjska mast.

Hrano v obliki tekočine je treba zamrzniti v plastičnih škatlah, ostalo pa v foliji ali v plastičnih vrečkah.

4. DEL ČIŠČENJE IN VZDRŽEVANJE

- Prepričajte se, da ste izklopili vtič iz vtičnice preden začnete čiščenje.



- Nikakor ne čistite hladilnik z izlivanjem vode nanj.



- Lahko obrišete notranje in zunanje dele aparata in pri tem uporabite toplo milnico in mehko krpo ali gobo.

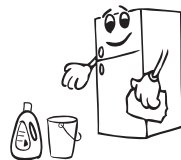

- Odstranite detajle eden za drugim in jih očistite z milnico. Ne postavljajte jih v pomivalni stroj.

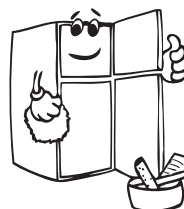

- Nikoli ne uporabljajte vnetljivih ali topilnih snovi kot so topila, bencin ali kislina za čiščenje.

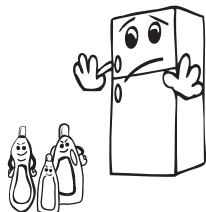

- Kondenzator (na zadnji strani aparata) morate očistiti s ščetko enkrat letno, da bi prihranili elektriko in zvišali učinkovitost.

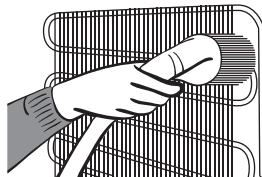

Prepričajte se, da je aparat izklopljen iz vtičnice.

Odtaljevanje

Vaš hladilnik izvaja samodejno odtaljevanje. Voda nastala kot posledica odtaljevanja odteka skozi zbirni žleb, vliwa se v kontejner za izhlapevanje za hladilnikom in tam izhlapi.

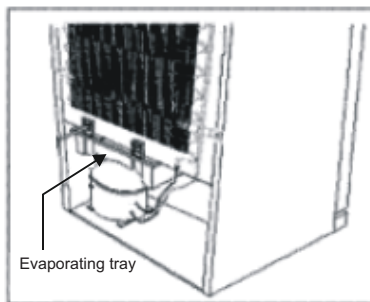

Odtaljevanje

Da bi zamenjali luč v zamrzovalnem in hladilnem delu:

1. Izklopite hladilnik iz vtičnice.
2. Odstranite pokrovček škatle s pritiskanjem koncev na dnu s pomočjo odvijača.
3. Zamenjajte z novo žarnico, napetost ne sme presegati 15W.
4. Znova nastavite pokrovček.
5. Znova vklopite vtič po 5 minutah ali vrnite termostat na prejšnjo pozicijo.

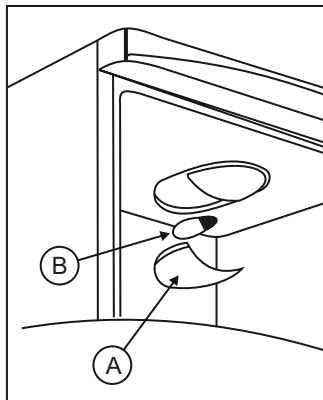

5.DEL TRANSPORT IN PREMEŠČANJE

- Originalno embalažo in zaščitno peno lahko shranite za morebitno transportiranje (po vaši izbiri).
- Treba je trdno pakirati hladilnik s pomočjo čvrstih vrvic in slediti navodilom v zvezi s prenašanjem embalaže pri ponovnem transportiranju.
- Odstranite premikajoče se dele (police, dodatke, škatle za sadje in zelenjavo idr.) ali jih pritrdite v hladilniku s pomočjo vrvic, tako da boste preprečili udarjanje med premeščanjem in transportiranjem.
- Hladilnik nesite v pokončnem položaju.

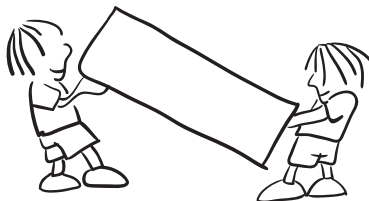

Sprememba pozicije vrat (pri nekaterih modelih)

Položaj vrat na hladilniku lahko spremenite. Kontaktirajte najbližji pooblaščen servis.

VRSTA NAPAKE	POMEN	VZROK	POPRAVILO
SR	Opozorilo o okvari	Prikaže se, kadar je z enim ali z večimi detajli nekaj narobe ali kadar je nekaj narobe z ohlajevalnim sistemom.	Takoj pokličite servis.
LF	Zamrzovalni del je prevroč.	To opozorilo se prikaže, če je bil izpad električnega toka za kar nekaj časa in ko hladilnik začne delati prvič po izpadu.	<ol style="list-style-type: none"> Če se zamrznjena hrana odtali, jo čim prej porabite in je nikakor znova ne zamrznite, saj obstaja možnost, da bi se pokvarila. Občasno zvišajte temperaturne nastavitve zamrzovalnika do zaželenega nivoja ali vklopite način hitro zamrzovanje.
LC	Hladilni del je prevroč.	Optimalna temperatura v hladilnem delu je +4°C. Potem, ko se prikaže to opozorilo, obstaja možnost, da se hrana v hladilnem delu začne pokvarjati.	Občasno zvišajte temperaturne nastavitve hladilnega dela do zaželenega nivoja ali vklopite način hitro zamrzovanje.
HC	Hladilni del je premrzel	To pomeni, da hladilni del preveč hladi in da hrana v tem delu že začne zamrzovati.	<ol style="list-style-type: none"> Prepričajte se, da aparat ne dela v načinu hitro ohlajevanje. Znižajte temperaturne nastavitve v hladilnem delu.
LOPO	Nizka napetost	Hladilnik se preklopi v stanje pripravljenosti, kadar električna napetost pade pod 170 voltov.	Ta značilnost ščiti kompresor pred okvaro zaradi nizke napetosti. Hladilnik samodejno nadaljuje obratovanje, potem ko napetost ponovno doseže potreben nivo.

Če hladilnik ne dela;

- Ali je izpad električnega toka?
- Preverite ali je vtič vklopljen v vtičnico?
- Preverite, če ni slučajno varovalka za vtičnico v katero je vklopljen vtič aparata ali glavna varovalka pregorela?
- Preverite ali je okvara vtičnice? Da bi to preverili, vklopite hladilnik v vtičnico, ki zagotovo deluje.

Kontrolna opozorila;

Če temperaturi v hladilnem in zamrzovalnem delu nista na ustreznih nivojih ali v primeru, da je problem z aparatom, vas bo hladilnik opozoril. Opozorilne kode se prikažejo na zaslonu za nastavitve hladilnega in zamrzovalnega dela.

Če je hladilnik preglasen;

Normalni hrup

Pokanje (pokanje ledu):

- Sliši se medtem, ko se izvaja samodejni postopek odtaljevanja.
- Pri ohlajevanju ali segrevanju naprave (razširjenje v materialih na napravi).

Kratek pokajoč hrup

- Sliši se, kadar termostat vklaplja ali izklaplja kompresor.

Hrup iz kompresorja

- Navaden hrup iz motorja. Ta hrup govori o tem, da kompresor dela normalno. Zato ker kompresor vstopa v način, lahko dela glasneje za kratek čas.

Žuborenje in grgotanje:

- Ta hrup se sliši, kadar hladilna tekočina prehaja skozi cevi po sistemu.

Hrup vode:

- To je običajen hrup vode, ki izteka v kontejner za izparevanje med postopkom odtaljevanja. Ta hrup se lahko sliši med postopkom odtaljevanja v napravi.

Brizganje vode:

- Običajen hrup iz ventilatorja. Ta hrup se lahko sliši med kroženjem zraka v hladilnikih s sistemom No Frost, kadar sistem dela normalno.

V primeru, da so robovi ohišja hladilnika, ki se dotikajo tesnil vrat, topli;

- Še posebej med poletnimi meseci (pri visokih temperaturah), lahko pride do segrevanja površin, ki so v stiku s tesnili hladilnika med obratovanjem kompresorja in to je popolnoma normalno.

V primeru, da so notranji detajli hladilnika navlaženi:

- Ali je hrana ustrezno pakirana? Ali so bile škatle ustrezno osušene, preden ste jih dali v hladilnik?
- Ali pogosto odpirate vrata hladilnika? Med odpiranjem vrat vlaga iz zraka v sobi prodira v hladilnik. Še posebej, če je odstotek vlažnosti v sobi previsok, čimbolj pogosto odpirate vrata, tem hitreje pride do nastajanja vlage.
- Povsem običajno je nastajanje vodnih kapljic na zadnji steni med samodejnim postopkom odtaljevanja. (Pri statičnih modelih).

V primeru, da se vrata ne zapirajo pravilno:

- Ali paketi hrane ovirajo na nek način vrata, da se zaprejo?
- Ali so pravilno postavljene police, škatle in držala na vratih?
- Ali so napake ali strganine na tesnilih na vratih?
- Ali je hladilnik postavljen na vodoravno površino?

POMEMBNE OPOMBE:



- Funkcija zaščita kompresorja se bo aktivirala po nenadnem izpadu električnega toka ali po izklapljanju aparata, ker plin v hladilnem sistemu še ni stabiliziran. Hladilnik se bo ponovno zagnal po 5 minutah, ni razlogov, da bi skrbeli.
- V primeru, da ne boste uporabljali hladilnika za dlje časa (na primer med poletnim Dopustom), izklopite aparat iz vtičnice. Očistite hladilnik po navodilih iz 4. dela in pustite vrata odprta, da bi preprečili nastajanje vlage in neprijetnih vonjav.
- V primeru, da se težava ne odpravi tudi, če ste se držali zgoraj navedenih navodil, se posvetujte z najbližjim pooblaščenim servisom.
- Aparat, ki ste ga kupili je izdelan za domačo rabo in ga lahko uporabljate samo v vašem domu in samo v navedene namene. Ni ustrezen za komercialno ali javno uporabo. V primeru, da uporabnik uporablja aparat na način, ki ne ustreza tem značilnostim, poudarjamo, da proizvajalec in distributer ne prevzemata odgovornosti za kakršnakoli popravila in okvare, ki nastanejo v času garancije.
- Čas obratovanja aparata, ki ga je navedel in deklariral industrijski oddelek, traja 10 let (obdobje vzdrževanja delov, ki so potrebni za pravilno funkcioniranje aparata).

Nasveti za varčevanje z energijo

1. Napravo namestite na hladno in dobro zračeno mesto, ki ne sme biti izpostavljeno neposredni sončni svetlobi ali v bližini virov toplote (radiator, kuhalnik itd.). Če to ni mogoče, namestite izolacijsko ploščo.
2. Vroč hrano in pijačo pustite, da se ohladi, preden jo daste v napravo.
3. Če želite odmrzniti zamrznjeno hrano, jo dajte v hladilni del naprave. Nizka temperatura zamrznjene hrane, ki se odtaja, bo pomagala ohlajati hladilni del naprave, zaradi česar bo poraba energije manjša. Če zamrznjeno hrano takoj vzamete iz naprave, povzročite izgubo energije.
4. Ko daste v napravo pijače ali napitke, jih pokrijte, sicer se bo povečala vlaga v napravi. Na ta način podaljšujete življenjsko dobo naprave, obenem pa s pokrivanjem pijač in napitkov ohranjate njihov vonj in okus.
5. Ko dajete hrano in pijačo v napravo, naj bodo vrata odprta čim krajši čas.
6. Vrata in pokrovi razdelkov z različnimi temperaturami (predal za zelenjavo, predal za hitro hlajenje itd.) naj bodo zaprti.
7. Tesnilo vrat mora biti čisto in prožno. Če je tesnilo obrabljeno, ga menjajte.
8. Občasno očistite hrbtno stran naprave s sesalcem za prah ali pleskarskim čopičem. Na ta način boste preprečili povečano porabo energije.

7.DEL DETAJLI APARATA IN ODDELKOV

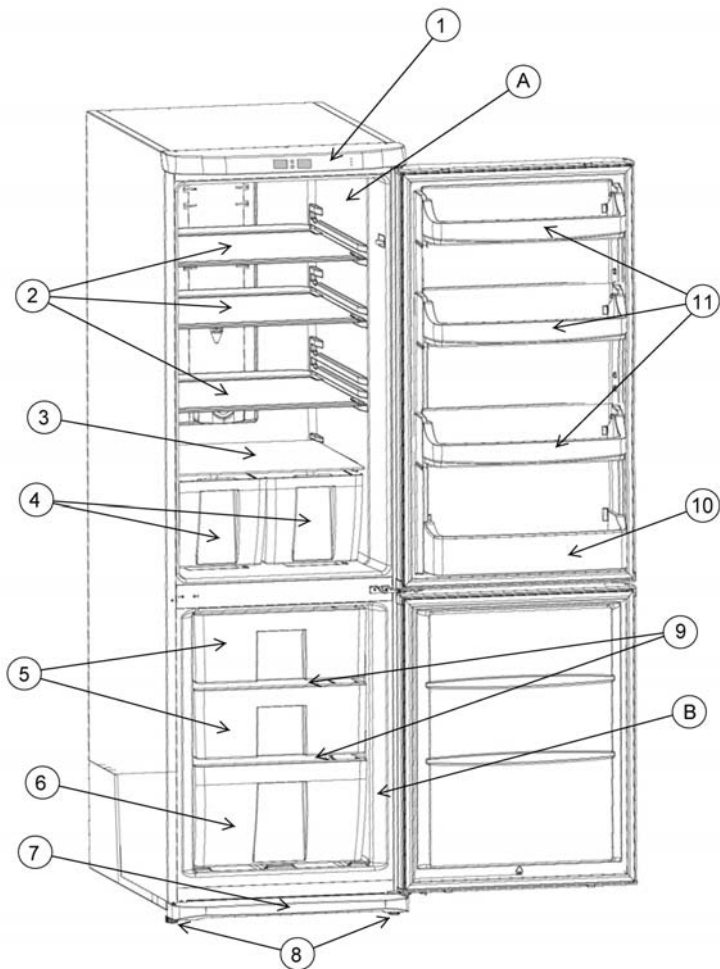

A) Oddelek za hlajenje

B) Zamrzovalni del

1) Nadzorna plošča

2) Steklena polica v hladilnem delu

3) Steklena polica nad škatlo za zelenjavo

4) Škatla za zelenjavo

5) Zgornji škatli

6) Spodnja škatla

7) Zaščitna letev

8) Izvlečni pladenj

9) Steklena polica

10) Podstavek za steklenice

11) Zgornji podstavek

Ta slika je narisa z namenom, da bi se bolj nazorno prikazali podatki v zvezi z detajli in dodatki aparata. Posamezni detajli se lahko razlikujejo v odvisnosti od modela.

Sadržaj

PRIJE UPORABE HLADNJAKA.....	254
Informacije o No-frost tehnologiji	254
Sigurnosne informacije	254
Informacije o odlaganju za korisnike (privatna kućanstva)	255
Sigurnosna upozorenja	256
Instalacija i rad s vašim hladnjakom	257
Prije početka rada s vašim hladnjakom	257
INFORAMCIJE O UPORABI	258
Rad s vašim hladnjakom	258
Tipka REŽIM	258
Tipka POSTAVI	258
Postavljanje temperature odjeljka škrinje i uključivanje režima brzog zamrzavanja..	259
Dok je odabran režim SF	259
Postavljanje temperature odjeljka hladnjaka i uključivanje režima brzog zamrzavanja	260
Dok je odabran režim SC:.....	261
Ekonomičan način rada	262
Režim godišnjih odmora	262
Funkcija alarma za otvorena vrata	263
Upozorenja o postavkama temperature	263
STAVLJANJE HRANE	264
Odjeljak za hlađenje	264
Odjeljak dubokog zamrzavanja	265
ČIŠĆENJE I ODRŽAVANJE	269
Odmrzavanje	270
Zamjena žarulje	270
SLANJE I PREMJEŠTANJE.....	270
Prebacivanje vrata.....	270
PRIJE ZVANJA SERVISA.....	271
Savjeti za štednju energije.....	273
DIJELOVI UREĐAJA I ODJELJCI	274

DIO 1 . PRIJE UPORABE HLADNJAKA

Informacije o No-frost tehnologiji

No-frost hladnjaci se razlikuju od drugih stacionarnih hladnjaka u njihovom načinu rada.

Kod normalnih hladnjaka, vlaga koja ulazi u hladnjak zbog otvaranja vrata i vlaga koja se nalazi u hrani uzrokuje zamrzavanje odjeljka škrinje. Da biste odmrznuli inje i led u odjeljku škrinje, morate povremeno isključivati hladnjak, staviti hranu koja se mora zamrznuti u posebno hlađeni spremnik za hranu i ukloniti nakupine leda u odjeljku škrinje.

Kod no-frost hladnjaka, situacija je potpuno drugačija. Suhi i hladni zrak se homogeno i ujednačeno upuhuje u odjeljke hladnjaka i škrinje s nekoliko mjesta pomoću ventilatora. Hladni zrak, koji se homogeno i ujednačeno raspršuje između polica, hladi svu vašu hranu podjednako i ujednačeno i tako sprječava vlagu i zamrzavanje.

Zato Vam vaš no-frost hladnjak omogućava laku uporabu, pored svog velikog kapaciteta i elegantnog izgleda.

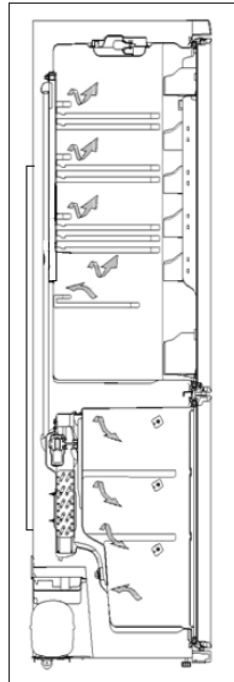

Sigurnosne informacije

- Kod nošenja i postavljanja hladnjaka, nemojte oštetiti sklop rashladnog plina.
- Ako vaš stari hladnjak ima bravu, slomite ili uklonite bravu prije nego ga bacite, jer se djeca mogu zaglaviti unutra i to može uzrokovati nesreću.
- Stari hladnjaci i škrinje sadrže određeni izolacijski materijal i rashladna sredstva s CFC. Zato, pazite da ne štetite okolišu kad bacate stare hladnjake.

VAŽNE NAPOMENE:



- Ako vaš hladnjak koristi R600 kao rashladno sredstvo – možete to saznati s naljepnice na hladnjaku- trebate biti pažljivi tijekom slanja i montaže da biste spriječili da se oštete dijelovi hladnjaka vašeg uređaja. Iako je R600a prirodni plin koji ne šteti okolišu, u slučaju curenja plina zbog oštećenja dijelova hladnjaka, pomaknite Vaš hladnjak dalje od otvorenog plamena ili izvora topline i nekoliko minuta prozračite sobu tamo gdje se nalazi hladnjak.
- Molimo da prije instalacije uređaja pažljivo pročitate korisnički priručnik. *Nаша tvrtka nije odgovorna za oštećenje do kojeg dođe zbog zlorabe.*
- Slijedite sve upute na Vašem uređaju i u korisničkom priručniku, držite ovaj priručnik na sigurnom mjestu da biste riješili probleme koji bi se mogli ubuduće pojaviti.

- Ovaj uređaj je proizveden za uporabu u kućanstvima i može se koristiti samo u kućanstvima i za naznačene svrhe. Nije podesan za komercijalnu ili zajedničku uporabu. Takva uporaba će uzrokovati opoziv jamstva i naša tvrtka neće biti odgovorna za gubitke koji nastanu.
- Ovaj uređaj je proizveden za uporabu u kućanstvima i podesan je samo za hlađenje/pohranu hrane. Nije podesan za komercijalnu ili uobičajenu uporabu i/ili za pohranu drugih stvari osim hrane. Naša tvrtka nije odgovorna za gubitke do kojih dođe u suprotnom.

Informacije o odlaganju za korisnike (privatna kućanstva)

1. U Europskoj uniji

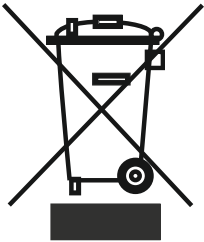

Pažnja: Ako želite baciti ovu opremu, molimo, nemojte koristiti običnu kantu za smeće! korišteni električni i elektronički otpad se mora tretirati posebno i u skladu sa zakonima koji zahtijevaju pravilno tretiranje, povrat i reciklažu korištene električne i elektroničke opreme.

Prema primjeni država članica, privatna kućanstva u državama EU mogu vratiti svoju korištenu električnu i elektroničku opremu u za to predviđena odlagališta bez naknade*, u nekim državama* vaš lokalni dobavljač također može uzeti nazad vaš stari proizvod bez naknade ako kupite slični novi.

Pažnja:

Vaš proizvod je označen ovim simbolom. To znači da se rabljeni elektronski i elektronički proizvodi ne smiju miješati s općim otpadom iz kućanstva. Za ove proizvode postoji poseban sustav prikupljanja.

*) Molimo, za daljnje detalje kontaktirajte svoju lokalnu upravu.

Ako Vaša rabljena električna ili elektronička oprema ima baterije ili akumulatore, molimo, odložite ih prethodno odvojeno, prema lokalnim zakonima.

Pravilnim odlaganjem ovog proizvoda ćete pomoći da otpad sigurno prođe potrebnu obradu, povrat i recikliranje i tako spriječiti potencijalne negativne utjecaje na okoliš i ljudsko zdravlje, što bi se u suprotnom moglo dogoditi zbog neodgovarajućeg rukovanja otpadom.

2. U državama izvan EU

Ako želite odložiti ovaj proizvod, molimo kontaktirajte svoju lokalnu upravu i pitajte za pravilni način odlaganja.

Za Švicarsku: rabljena električna i elektronska oprema se može vratiti besplatno dobavljaču, čak i ako ne kupite novi proizvod. Dodatna sakupljališta su navedena na stranici www.swico.ch ili www.sens.ch.

Sigurnosna upozorenja



Upozorenje: Nemojte koristiti mehaničke uređaje ili druge načine da biste ubrzali postupak odmrzavanja, osim onog kojeg je preporučio proizvođač. Ne koristite električne uređaje unutar odjeljaka za čuvanje hrane u uređaju, osim ako nisu tip koji je preporučio proizvođač. Držite otvore ventilacije, u kućištu ili u ugradbenoj strukturi uređaja, bez prepreka. Nemojte oštetiti sklop rashladnog sredstva.

- Nemojte koristiti višestruku utičnicu ili produžni kabel.
- Nemojte umetati utikač čiji je kabel oštećen, pokidan ili pohaban u utičnicu.
- Nikada nemojte povlačiti, presavijati ili oštećivati kabel.



- Ovaj je proizvod napravljen za uporabu od strane odraslih osoba; nemojte dopuštati djeci da se igraju s uređajem i da se tijelom vješaju na vrata.
- Nikada nemojte vaditi utikač iz utičnice mokrim rukama da ne biste uzrokovali strujni udar!

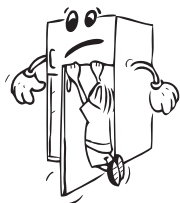

- Molimo, nikada ne stavljajte gazirana pića u staklenim bocama i limenkama u odjeljak za duboko zamrzavanje u vašem hladnjaku. Boce i limenke mogu eksplodirati.



- Zbog Vaše sigurnosti, ne stavljajte nikakve eksplozivne i zapaljive materijale u hladnjak. Stavljajte pića s visokim sadržajem alkohola u odjeljak za hlađenje uređaja s njihovim čepovima čvrsto zatvorenim i u vertikalnom položaju.



- Izbjegavajte svaki kontakt rukama dok vadite led koje je napravljen u odjeljku za duboko zamrzavanje; led može uzrokovati opekline i/ili porezotine.



- Nikada ne dirajte smrznutu hranu golim rukama! Ne jedite sladoled i kockice leda odmah kad ih izvadite iz odjeljka za duboko zamrzavanje!

- Molimo, nemojte ponovno zamrzavati smrznutu hranu kad se otopi. Može predstavljati opasnost za vaše zdravlje, jer može uzrokovati probleme kao što je trovanje hranom.

- Molimo, ne prekrivajte tijelo i/ili gornju stranu hladnjaka krpom, stolnjakom, itd. To će negativno utjecati na rad hladnjaka.

- Pričvrstite dodatke unutar hladnjaka da biste spriječili njihovo oštećenje tijekom pomicanja.

- Ovaj uređaj nije namijenjen za uporabu od strane osoba (uključujući djecu) sa smanjenim tjelesnim, osjetilnim ili mentalnim sposobnostima, ili s nedostatnim iskustvom i znanjem, osim ako su pod nadzorom osobe odgovorne za njihovu sigurnost ili ako im ona daje potrebne upute za rad s uređajem. Djeca trebaju biti pod nadzorom, da bi se osiguralo da se ne igraju uređajem.

- Ako je kabel napajanja oštećen, da bi se izbjegla opasnost, oštećeni mrežni kabel mora zamijeniti proizvođač, njegov zastupnik ili druga kvalificirana osoba.

Instalacija i rad s vašim hladnjakom

- Radni napon vašeg hladnjaka je 220-240 V i 50 Hz.
- Posebno uzemljeni utikač je spojen na kabel napajanja vašeg hladnjaka. Ovaj utikač se treba koristiti s posebno uzemljenim utikačem od 16 ampera. ako u Vašoj kući nema takve utičnice, neka vam je instalira ovlaštenu električaru.
- Naša tvrtka neće biti odgovorna za oštećenja do kojih može doći zbog uporabe s instalacijom bez uzemljenja.
- Stavite Vaš hladnjak na odgovarajuće mjesto koje neće biti izloženo direktnoj sunčevoj svjetlosti.
- Treba biti udaljen najmanje 50 cm od izvora topline kao što su hladnjaci, pećnice, uljni radijatori i štednjaci a najmanje 5 cm od električnih pećnica.
- Vaš hladnjak se ne smije koristiti na otvorenom i ne smije na njega padati kiša.
- Ako je vaš hladnjak ispod škrinje, potrebno je ostaviti najmanje 2 cm prostora između njih da bi se spriječila kondenzacija na vanjskim površinama.
- Molimo, ne stavljajte nikakve teške predmete na Vaš hladnjak i postavite svoj hladnjak na odgovarajuće mjesto gdje će biti najmanje 15 cm slobodnog prostora na vrhu.
- Ako ćete staviti hladnjak pored kuhinjskih ormara, treba ostati najmanje 2 cm slobodnog prostora između njih.
- Da biste spriječili da kondenzator (crni stražnji dijelovi s krilima) dodiruje stjenku, stavite plastični graničnik na njegovo mjesto s rotacijom od 90°.
- Da biste osigurali normalan rad vašeg hladnjaka, bez vibracija, podesive prednje nožice se moraju postaviti na odgovarajuću visinu i moraju međusobno biti izbalansirane. To možete osigurati tako da podesive nožice okrećete u smjeru kazaljki na satu (ili suprotno od kazaljki na satu). Ovaj se postupak treba obaviti kad se hrana nalazi u hladnjaku.
- Prije uporabe vašeg hladnjaka, obrišite sve dijelove toplom vodom u koju ste dodali jednu žličicu sode bikarbone, zatim ga isperite čistom vodom i osušite. Kad postupak čišćenja bude gotov, vratite sve dijelove nazad.

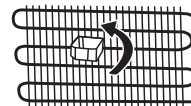
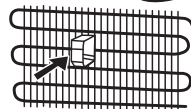
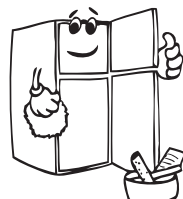

Prije početka rada s vašim hladnjakom

- Tijekom prvog pokretanja ili da bi se osigurao učinkoviti rad uređaja nakon premještanja, ostavite Vaš hladnjak da stoji 3 sata (u vertikalnom položaju), zatim umetnite utikač u utičnicu. U suprotnom, možete oštetiti kompresor.
- Kada se hladnjak pokrene prvi put, može se osjetiti miris. Ovaj miris će nestati kad vaš hladnjak počne hladiti.

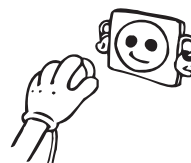

DIO 2 INFORMACIJE O UPORABI

Rad s vašim hladnjakom



Kad spojite uređaj na utičnicu, početne vrijednosti temperature za škrinju i hladnjak će biti $-18\text{ }^{\circ}\text{C}$ i $+5\text{ }^{\circ}\text{C}$.

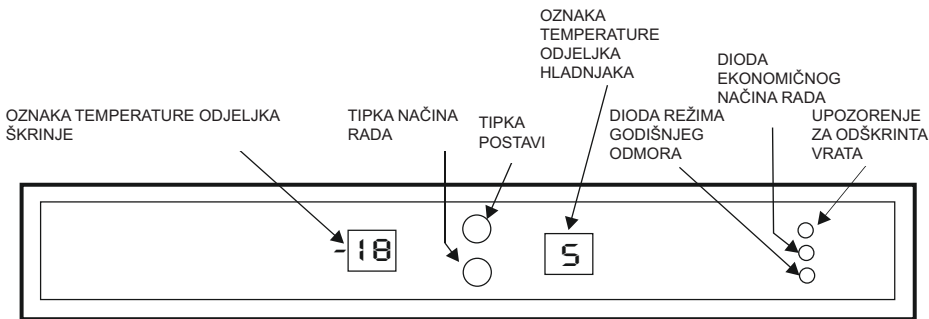

Tipka REŽIM

Tipka za režim se koristi za prebacivanje između oznake odjeljka škrinje, oznake odjeljka hladnjaka, oznake ekonomičnog načina rada i oznake režima godišnjeg odmora.

- 1 klik uzrokuje bljeskanje oznake odjeljka škrinje.

Postavljena vrijednost se sad može promijeniti.

- 2 klika uzrokuje bljeskanje oznake odjeljka hladnjaka.

Postavljena vrijednost se sad može promijeniti.

- 3 klika uzrokuje bljeskanje oznake ekonomičnog načina rada.
- 4 klika uzrokuje bljeskanje oznake načina rada godišnjeg odmora.

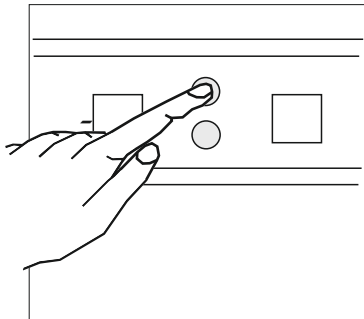

Tipka POSTAVI

Temperatura odjeljka škrinje ili hladnjaka se može postaviti nakon odabira odgovarajućeg odjeljka pomoću tipke za način rada.

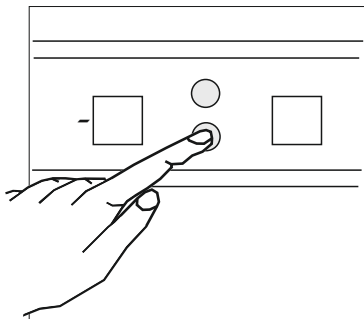

Postavljanje temperature odjeljka škrinje i uključivanje režima brzog zamrzavanja

- Na oznaci podešavanja na odjeljku škrinje, početna vrijednost temperature je prikazana kao -18°C.
- Pritisnite tipku režima jednom.
- Kad kliknete na ovu tipku, trenutno postavljena vrijednost će bljeskati na oznaci odjeljka škrinje.
- Sa svakim klikom tipke za podešavanje dok oznaka bljeska, vrijednost oznake odjeljka za zamrzavanje se mijenja na hladniju vrijednost. (-16°C, -17°C, -18°C, -19°C, -20°C, -21°C, -22°C, -23°C, -24°C)
- Kad se dosegne potrebna postavljena vrijednost, sačekajte 5 sekundi i označena vrijednost će biti uključena, a vaš hladnjak će početi raditi prema ovoj novoj vrijednosti.
- Ako nastavite pritiskati tipku škrinje nakon što vidite -24°C (najniža moguća temperatura) na oznaci grafičke trake odjeljka škrinje, slova SF će početi bljeskati.
- Ako nastavite klikati dok SF bljeska, početak će od -16°C.
- Dok SF bljeska, ako sačekate 5 sekundi bez klikanja bilo čega, slova SF će prestati bljeskati a režim brzog zamrzavanja će biti uključen.

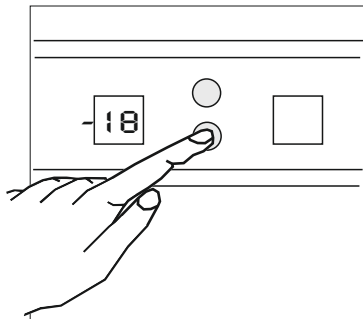

Dok je odabran režim SF

- Ako se na tipku za način rada klikne jednom i sačeka 5 sekundi, režim brzog zamrzavanja će biti opozvan a odjeljak hladnjaka će početi raditi na prethodno postavljenom vrijednostima.
- Ako se na tipku režima klikne jednom a zatim se klikne na postavljenu vrijednost dok oznaka bljeska, postavljena vrijednost se može promijeniti nakon što se postavi vrijednost i sačeka 5 sekundi i zatim će odjeljak škrinje početi raditi s ovom vrijednosti.
- Ako se dvaput klikne na tipku za način rada, oznaka odjeljka hladnjaka počne bljeskati. Postavljena vrijednost odjeljka hladnjaka se može promijeniti.
- Ako se na tipku načina rada klikne 3 puta, dioda ekonomičnog načina rada počne bljeskati. Ako se čeka 5 sekundi, brzo zamrzavanje će biti opozvano i ekonomični način rada će biti uključen.
- Ako se na tipku načina rada klikne 4 puta, dioda načina rada godišnjeg odmora počne bljeskati. Ako se čeka 5 sekundi, brzo zamrzavanje će biti opozvano i način rada godišnjeg odmora će biti uključen.

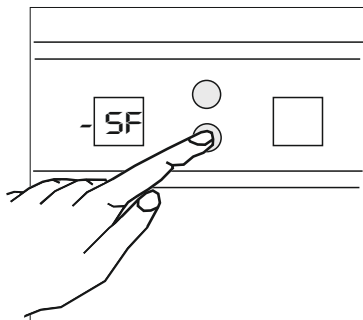

Preporučene postavke temperature za odjeljak škrinje

Kada postaviti?	Unutarnja temp.
Kad se spremi mala količina hrane	-16°C, -17°C
Kod normalne uporabe	-18°C, -19°C, -20°C, -21°C,
Kad se spremi velika količina hrane	-22°C, -23°C, -24°C
<ul style="list-style-type: none">• Za zamrzavanje puno hrane• Za zamrzavanje spremljene hrane• Za brzo zamrzavanje hrane• Za dugoročno spremanje sezonske hrane	REŽIM BRZOG ZAMRZAVANJA



Napomena: Režim “Brzog zamrzavanja” će biti opozvan automatski nakon 24 sata ili kad temperatura senzora škrinje padne ispod -32°C.

Postavljanje temperature odjeljka hladnjaka i uključivanje režima brzog zamrzavanja

- Na oznaci podešavanja na odjeljku škrinje, početna vrijednost temperature je prikazana kao +5°C.
- Pritisnite tipku načina rada dvaput.
- Kad kliknete na ovu tipku, trenutno postavljena vrijednost će bljeskati na oznaci odjeljka za hlađenje.
- Sa svakim klikom tipke za podešavanje dok oznaka bljeska, vrijednost oznake odjeljka za zamrzavanje se mijenja na hladniju vrijednost. (+8°C, +7°C, +6°C, +5°C, +4°C, +3°C, +2°C)

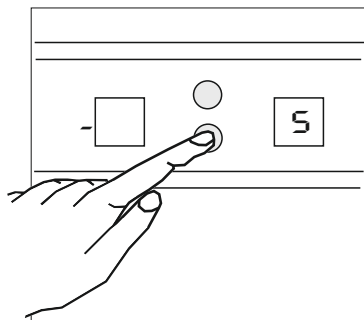

- Kad se dosegne potrebna postavljena vrijednost, sačekajte 5 sekundi i označena vrijednost će biti uključena, a vaš hladnjak će početi raditi prema ovoj novoj vrijednosti.
- Ako nastavite pritiskati tipku odjeljka za hlađenje nakon što vidite +2°C (najniža moguća temperatura) na oznaci grafičke trake odjeljka škrinje, slova SF će početi bljeskati.
- Ako nastavite klikati dok SC bljeska, početak će od +8°C.
- Dok SC bljeska, ako sačekate 5 sekundi bez klikanja bilo čega, slova SC će prestati bljeskati a režim brzog zamrzavanja će biti uključen. (Režim brzog hlađenja će biti objašnjen na sljedećim stranicama).

Dok je odabran režim SC:

- Ako se jednom klikne na tipku za način rada, oznaka odjeljka škrinje počne bljeskati. Postavljena vrijednost odjeljka škrinje se može promijeniti.
- Ako se na tipku za način rada klikne jednom i sačeka 5 sekundi, režim brzog zamrzavanja će biti opozvan a odjeljak za hlađenje će početi raditi na prethodno postavljenom vrijednostima.
- Ako se na tipku režima klikne jednom a zatim se klikne na postavljenu vrijednost dok oznaka bljeska, postavljena vrijednost se može promijeniti nakon što se postavi vrijednost i sačeka 5 sekundi i zatim će odjeljak za hlađenje početi raditi s ovom vrijednosti.
- Ako se na tipku načina rada klikne 3 puta, dioda ekonomičnog načina rada počne bljeskati. Ako se čeka 5 sekundi, brzo hlađenje će biti opozvano i ekonomični način rada će biti uključen.
- Ako se na tipku načina rada klikne 4 puta, dioda načina rada godišnjeg odmora počne bljeskati. Ako se čeka 5 sekundi, brzo hlađenje će biti opozvano i način rada godišnjeg odmora će biti uključen.

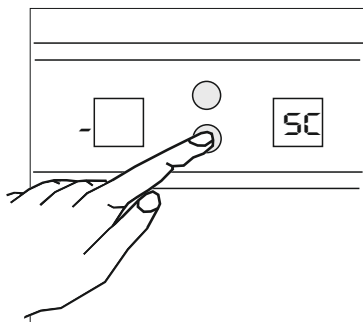

Preporučene postavke temperature za odjeljak za hlađenje

Kada postaviti?	Unutarnja temp.
Kad se spremi mala količina hrane	+8°C, +7°C
Kod normalne uporabe	+6°C, +5°C, +4°C,
Kad se spremi velika količina hrane	+3°C, +2°C
<ul style="list-style-type: none">• Za hlađenje spremljene hrane prije njene konzumacije• Za hlađenje i spremanje velike količine hrane• Za brzo hlađenje pića	REŽIM BRZOG HLAĐENJA



Napomena: Režim "Brzog hlađenja" će biti gotov unutar najviše **8 sati** ili kad temperatura senzora hladnjaka dosegne vrijednost deaktivacije. Razlog za ograničavanje ovog trajanja je smanjenje rizika od zamrzavanja hrane do kojeg može doći zbog jakih karakteristika hlađenja režima "brzog hlađenja". Ako su pića koja se stave u odjeljak za hlađenje previše topla, ta pića možda neće dosegnuti željenu hladnoću kad taj način rada bude dovršen. U tom se slučaju način rada može ponovno aktivirati.

Ekonomičan način rada

Odjeljci škrinje i hladnjaka rade prema ekonomičnim uvjetima navedenim na kontrolnom sklopu.

Kada koristiti:

- Kada želite da vam hladnjak radi ekonomično.

Kako koristiti:

- Pritisćite tipku načina rada dok dioda ekonomičnog načina rada ne zasvijetli (3 puta).
- Dok dioda ekonomičnog načina rada bljeska ako se ne klikne ni na jednu tipku, oglasit će se zvučno upozorenje i način rada će biti uključen.
- Tijekom ovog načina rada, odjeljak škrinje i odjeljak hladnjaka će raditi na posebnoj vrijednosti temperature koja je postavljena na kontrolnoj jedinici.
- Dok je aktivan ekonomični način rada, slova "Ec" će se vidjeti na indikatorima i škrinje i odjeljka za hlađenje.

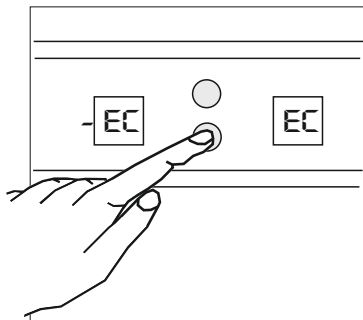

Dok je odabran ekonomični način rada;

- Ako se na tipku načina rada klikne 1 puta, dioda ekonomičnog načina rada počne bljeskati. Ako se čeka 5 sekundi, ekonomični način rada će biti opozvan i odjeljci hladnjaka i škrinje će početi raditi s prethodno postavljenim vrijednostima.
- Ako se na tipku za način rada klikne dvaput i čeka 5 sekundi, ekonomični način rada će biti opozvan a režim godišnjeg odmora će biti uključen.
- Dok je ekonomični način rada uključen, ne može se izvršiti nijedna operacija osim opoziva ekonomičnog načina rada i prijelaza u režim godišnjeg odmora. Za promjenu podešene vrijednosti škrinje ili odjeljka hladnjaka, prvo se treba opozvati ekonomični način rada. Nakon toga, postavljena vrijednost bilo kojeg odjeljka se može promijeniti kako je definirano na prethodnim stranicama.

Režim godišnjih odmora

Kada koristiti;

- Ako ćete biti na dugom odmoru i želite isprazniti odjeljak hladnjaka, možete koristiti ovaj način rada.
- Vaš hladnjak je napravljen na takav način da u režimu godišnjeg odmora spriječi stvaranje i vlage i mirisa unutar odjeljka za hlađenje.

Kako koristiti;

- Pritisćite tipku načina rada dok dioda režima godišnjeg odmora ne zasvijetli (4 puta).
- Dok dioda režima godišnjeg odmora bljeska ako se ne klikne ni na jednu tipku, oglasit će se zvučno upozorenje i način rada će biti uključen.
- Tijekom ovog načina rada, odjeljak škrinje i odjeljak hladnjaka će raditi na posebnoj vrijednosti temperature koja je postavljena na kontrolnoj jedinici.
- Kad se uključi režim godišnjeg odmora, slovo "H" će biti prikazano na oznakama podešavanja odjeljka škrinje i hladnjaka.

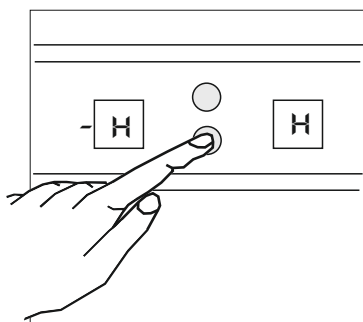

Dok je odabran režim godišnjeg odmora;

- Ako se na tipku načina rada klikne 1 puta, dioda načina rada godišnjeg odmora počne bljeskati. Ako se čeka 5 sekundi, režim godišnjeg odmora će biti opozvan i odjeljak hladnjaka i škrinje će početi raditi s prethodno postavljenim vrijednostima.
- Ako se na tipku za način rada klikne dvaput i čeka 5 sekundi, režim godišnjeg odmora će biti opozvan ekonomični način rada će biti uključen.
- Dok je ekonomični način rada uključen, ne može se izvršiti nijedna operacija osim opoziva režima godišnjeg odmora i prijelaza u ekonomični način rada. Za promjenu podešene vrijednosti škrinje ili odjeljka hladnjaka, prvo se treba opozvati režim godišnjeg odmora. Nakon toga, postavljena vrijednost bilo kojeg odjeljka se može promijeniti kako je definirano na prethodnim stranicama.

Funkcija alarma za otvorena vrata

Kad su vrata hladnjaka otvorena, svjetlo alarma se uključuje, ako ostanu otvorena dulje od 2 minute, oglasit će se zvučni signal upozorenja.

Upozorenja o postavkama temperature



- Vaše postavke temperature neće biti obrisane kad dođe do nestanka električne energije.
- Ne preporučuje se da radite s vašim hladnjakom u okolini hladnijoj od 10°C vezano za njegovu učinkovitost.
- Stupci oznake nadesno od brojeva koji prikazuju vrijednost temperature svijetle prema vrijednosti temperature (hladnija okolina = više stupaca).
- Nemojte prelaziti na drugo podešavanje prije dovršetka podešavanja.
- Vaš hladnjak treba raditi do 24 sata, prema temperaturi okoline, bez prekida nakon uključivanja da bi bio u potpunosti ohlađen. Ne otvarajte često vrata vašeg hladnjaka i ne stavljajte unutra puno hrane u tom razdoblju.
- Primjenjuje se funkcija od 5 minuta odgode da bi se spriječilo oštećenje kompresora vašeg hladnjaka kad izvadite utikač s napajanja i ponovno ga uključite, ili kad nestane električne energije. Vaš hladnjak će početi s normalnim radom nakon 5 minuta.
- Vaš hladnjak je napravljen tako da radi na sobnoj temperaturi u intervalima koji su navedeni u standardima, prema klimatskoj klasi navedenoj na informacijskoj naljepnici. Ne preporučuje se da vaš hladnjak radi u okolini koja je izvan navedenih intervala temperature, vezano za učinkovitost hlađenja.

Klasa klime	Okolina
T	od 16 do 43°C
ST	od 16 do 38°C
N	od 16 do 32°C
SN	od 10 do 32°C

Informacije o usklađenosti

- Tropska klasa se definira za temperature okoline između 16°C i 43°C u skladu sa standardima TS EN ISO 15502.
- Uređaj je dizajniran u skladu sa standardima EN15502, IEC60335-1 / IEC60335-2-24, 2004/108/EC.

DIO 3 STAVLJANJE HRANE

Odjeljak za hlađenje

- Da biste spriječili stvaranje vlage i neugodnih mirisa, hrana se treba stavljati u hladnjak u zatvorenim posudama ili s pokrivenom gornjom stranom.
- Topla hrana i piće se također treba ohladiti na sobnu temperaturu prije stavljanja u hladnjak.
- Molimo, ne naslanjajte zapakiranu hranu i posude uz lampu i ne prekrivajte odjeljak za hlađenje.
- Voće i povrće: Može se stavljati izravno u odjeljak za voće i povrće bez zamatanja.
- Neke preporuke su naznačene dolje zbog stavljanja i pohrane vaše hrane u odjeljak za hlađenje.

Hrana	Vrijeme pohrane	Gdje staviti u odjeljku hladnjaka
Povrće i voće	1 tjedan	U odjeljak za voće i povrće (bez zamatanja)
Meso i riba	2 o 3 dana	Pokriveno plastičnom folijom i vrećicama ili u staklenoj kutiji (na staklenoj polici)
Svježi sir	3 o 4 dana	Na posebnoj polici za vrata
Maslac i margarin	1 tjedan	Na posebnoj polici za vrata
Proizvodi u bocama, mlijeko i jogurt	Do datuma isteka po preporuci proizvođača	Na posebnoj polici za vrata
Jaja	1 mjesec	Na polici za jaja
Skuhana hrana		Sve police



NAPOMENA: Krumpir, luk i češnjak se ne smiju držati u hladnjaku.

Odjeljak dubokog zamrzavanja

- Molimo, koristite odjeljak dubokog zamrzavanja vašeg hladnjaka za pohranu smrznute hrane dulje vrijeme i za pravljenje leda.

• Ako ćete koristiti hladnjak s maksimalnim kapacitetom zamrzavanja:

Koristite režim "Brzog zamrzavanja" nakon micanja hrane koja je u gornjoj košari u druge košare. Nakon isteka 24 sata, vaš hladnjak će automatski izaći iz režima "Brzo zamrzavanje". Stavite hranu koju želite zamrznuti na gornju policu odjeljka škrinje a da ne pređete kapacitet zamrzavanja hladnjaka. (Vaš hladnjak ima kapacitet zamrzavanja 13 kg na 25°C i 7.5 kg na 32°C). Zatim ponovno uključite režim "Brzo zamrzavanje". Možete staviti Vašu hranu pored druge smrznute hrane nakon zamrzavanja (na najmanje 24 sata nakon 2. uključivanja režima "Brzog zamrzavanja").

• Ako ćete zamrzavati cca. 3 kg hrane:

Dovoljno je stavljati vašu hranu odvojeno od druge smrznute hrane i zatim uključiti režim "Brzo zamrzavanje". Možete staviti Vašu hranu pored druge smrznute hrane nakon zamrzavanja (najmanje 24 sata kasnije).

- Da biste dobili maksimalni kapacitet za odjeljak hladnjaka, molimo, samo koristite staklene police za gornji i donji dio. Za donji dio, molimo koristite donju košaru.
- Molimo, ne stavljajte hranu koju ćete tek sada zamrznuti pored već smrznute hrane.
- Trebate zamrznuti hranu koja se treba zamrznuti (meso, mljeveno meso, riba, itd.) tako da ih podijelite u porcije na takav način da se mogu konzumirati jednom.
- Molimo, nemojte ponovno zamrzavati smrznutu hranu kad se otopi. Može predstavljati opasnost za vaše zdravlje, jer može uzrokovati probleme kao što je trovanje hranom.
- Ne stavljajte toplu jela u duboko zamrzavanje prije nego se ohlade. Uzrokovat ćete topljenje druge hrane koja je prije smrznuta u škrinji.
- Kad kupite smrznutu hranu, pazite da je zamrznuta pod odgovarajućim uvjetima i da pakiranje nije poderano.
- Kod pohrane smrznute hrane, mora se pridržavati uvjeta pohrane na pakiranju. Ako nema nikakvog objašnjenja, hrana se mora konzumirati što je moguće prije.
- Smrznuta hrana se mora prenositi bez kvara i staviti na policu za brzo zamrzavanje što je moguće prije. Ne koristite police vrata za zamrzavanje.
- Ako je u pakiranju zamrznute hrane nastala vlaga i ima neugodan miris, hrana je možda prethodno bila pohranjena u neodgovarajućim uvjetima i pokvarila se. Nemojte kupovati ovu vrstu hrane!
- Trajanje pohrane smrznute hrane se mijenja ovisno o temperaturi okoline, čestom otvaranju i zatvaranju vrata, postavci termostata, vrsti hrane i vremenu koje je proteklo od kupnje hrane do njenog stavljanja u hladnjak. Uvijek se pridržavajte uputa na pakiranju i nikada nemojte prelaziti označeni vijek trajanja.
- Tijekom dugih nestanaka struje, molimo da ne otvarate vrata odjeljka za duboko zamrzavanje. Vaš hladnjak će čuvati smrznutu hranu oko 13 sati u temperaturi okoline od 25°C i oko 10 sati na temperaturi okoline od 32°C. Ova vrijednost će se smanjiti pod višim temperaturama okoline. Tijekom dugih nestanaka električne energije, nemojte ponovno zamrzavati hranu i konzumirajte je što prije.

Neke preporuke za stavljanje i čuvanje hrane u odjeljku za duboko zamrzavanje su naznačene na stranicama 266, 267 i 268.

Meso i riba	Priprema	Vrijeme pohrane (mjeseci)	Na sobnoj temperaturi Vrijeme odmrzavanja -sati-
Odrezak	Zamatanje u foliju	6-10	1-2
Janjetina	Zamatanje u foliju	6-8	1-2
Teleća pečenka	Zamatanje u foliju	6-10	1-2
Kockice teletine	U malim komadima	6-10	1-2
Kockice janjetine	U komadima	4-8	2-3
Mljeveno meso	U pakiranjima bez uporabe začina	1-3	2-3
Iznutrice peradi (komadi)	U komadima	1-3	1-2
Pariška kobasica/salama	Treba se pakirati, čak i ako ima opnu		Dok se ne odmrzne
Piletina i puretina	Zamatanje u foliju	7-8	10-12
Guska i patka	Zamatanje u foliju	4-8	10
Srnetina, zec, vepar	U porcijama od 2,5 kg i kao fileti	9-12	10-12
Riba hladnih voda (losos, šaran, grgeč, som)	Nakon čišćenja utrobe i krljušti ribe, operite je i osušite; po potrebi, odrežite rep i glavu.	2	Dok se ne otopi do kraja
Nemasna riba: grgeč, iverak, list		4-8	Dok se ne otopi do kraja
Masne ribe (tuna, skuša, plava riba, inćuni)		2-4	Dok se ne otopi do kraja
Školjke i rakovi	Očišćeni i u vrećici	4-6	Dok se ne otopi do kraja
Kavijar	U svom pakiranju, aluminijskoj ili plastičnoj posudi	2-3	Dok se ne otopi do kraja
Puževi	U slanoj vodi, aluminijskoj ili plastičnoj posudi	3	Dok se ne otopi do kraja



Napomena: Smrznuta hrana, kad se otopi, se treba kuhati baš kao svježa hrana. Ako se ne kuha nakon topljenja, NIKADA se ne smije ponovno zamrznuti.

Povrće i voće	Priprema	Vrijeme pohrane (mjeseci)	Na sobnoj temperaturi Vrijeme odmrzavanja -sati-
Cvjetača (karfiol)	Skinite lišće, izrežite srce u komade i ostavite malo u vodi s malo limunovog soka	10 - 12	Može se koristiti kao zamrznuto
Mahune i grah	Operite i izrežite na komade	10 - 13	Može se koristiti kao zamrznuto
Grah	Otrijebite i operite	12	Može se koristiti kao zamrznuto
Gljive i šparoge	Operite i izrežite na komade	6 - 9	Može se koristiti kao zamrznuto
Kupus	Očišćen	6 - 8	2
Patlidžan	Nakon pranja, razrežite u komade od 2 cm	10 - 12	Odvojite jedan od drugog
Kukuruz	Očistite i zapakirajte sa sredinom ili u zrnu	12	Može se koristiti kao zamrznuto
Mrkva	Očistite i narežite na komade	12	Može se koristiti kao zamrznuto
Paprika	Odrežite peteljku, razrežite u dva dijela i uklonite sredinu	8 - 10	Može se koristiti kao zamrznuto
Špinat	Opran	6 - 9	2
Jabuka i kruška	Ogulite i narežite	8 - 10	(Külmikus) 5
Marelica i breskva	Razrežite na dva dijela i izvadite košticu	4 - 6	(Külmikus) 4
Jagoda i kupina	Operite i skinite peteljku	8 - 12	2
Kuhano voće	Dodajte 10% šećera u posudu	12	4
Šljiva, višnja, bobičasti plodovi	Operite i uklonite peteljku	8 - 12	5 - 7

Mliječni proizvodi Tijesto		Priprema	Vrijeme pohrane (mjeseci)	Uvjeti pohrane
Pakirano (homogenizirano) mlijeko		U svom pakiranju	2 - 3	Čisto mlijeko - u svom pakiranju
Sir - bez svježeg sira		U komadima	6 - 8	Može ostati u svom originalnom pakiranju za kratkotrajnu pohranu. Za dugotrajnu pohranu se treba čuvati u plastičnom pakiranju
Maslac, margarin		U svom pakiranju	6	
* Jela	Bjelanjak jajeta		10 - 12	30 gr je jednako žumanjku.
	Mješavina jaja (bjelanjak - žumanjak)	Dodaje se malo soli ili šećera da bi se spriječilo da postane gusto.	10	50 gr je jednako žumanjku.
	Žumanjak	Dodaje se malo soli ili šećera da bi se spriječilo da postane gusto.	8 - 10	20 gr je jednako žumanjku.

U zatvorenoj posudi

(*) Ne smije se zamrzavati s ljuskom. Bjelanjak i žutanjak jajeta se trebaju zamrzavati odvojeno ili dobro izmiješani.

	Vrijeme pohrane (mjeseci)	Topljenje na sobnoj temperaturi (sati)	Vrijeme topljenja u pećnici (min.)
Kruh	4 - 6	2 - 3	4-5 (220-225 °C)
Keksi	3 - 6	1 - 1,5	5-8 (190-200 °C)
Tijesto (peciva)	1 - 3	2 - 3	5-10 (200-225 °C)
Pita	1 - 1,5	3 - 4	5-8 (190-200 °C)
Lisnato tijesto	2 - 3	1 - 1,5	5-8 (190-200 °C)
Pizza	2 - 3	2 - 4	15-20 (200 °C)

Okus nekih začina koji se stavljaju u kuhana jela (anis, bosiljak, potočarka, ocat, kombinirani začini, đumbir, češnjak, luk, senf, majčina dušica, mažuran, crni papar, itd.) se mijenja i mogu poprimiti jaki okus kad su pohranjeni dulje vrijeme. Zato se smrznutoj hrani treba dodati malo začina ili se željeni začini trebaju dodati nakon topljenja hrane.

Razdoblje pohrane hrane ovisi o korištenom ulju. Podesna ulja su margarin, goveđi loj, maslinovo ulje i maslac a neodgovarajuće ulja su ulje od kikirikija i svinjska mast.

Hrana u tekućem obliku treba biti zamrznuta u plastičnim čašicama, a druga hrana treba biti zamrznuta u plastičnim folijama ili vrećama.

DIO 4

ČIŠĆENJE I ODRŽAVANJE

- Pazite da ste prije čišćenja isključili utikač iz utičnice.

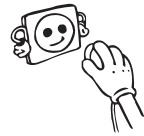

- Molimo, nemojte čistiti hladnjak tako da ulijete vodu u njega.

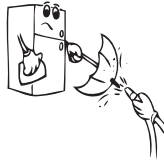

- Možete obrisati unutarnje i vanjske dijelove vašeg uređaja pomoću tople vode sa sapunicom i meke krpe ili spužve.

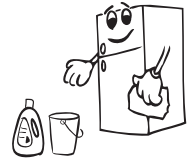

- Molimo, uklonite dijelove jedan po jedan i očistite ih u toploj vodi. Nemojte ih prati u perilici.

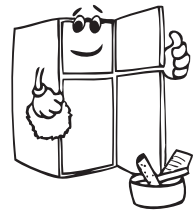

- Nikada nemojte za čišćenje koristiti zapaljive, eksplozivne ili otapajuće materijale kao što su razrjeđivač, benzin ili kiselina.

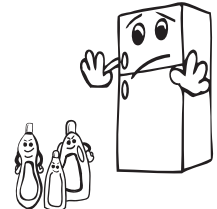

- Trebate očistiti kondenzator (na stražnjoj strani uređaja) metlom jednom godišnje da biste uštedjeli energiju i povećali produktivnost.

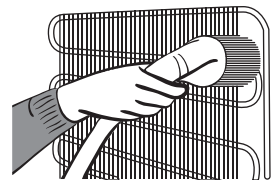

Pazite da je uređaj isključen.

Odmrzavanje

Vaš hladnjak potpuno automatski obavlja odmrzavanje. Voda koja nastaje zbog postupka odmrzavanja prolazi kroz dio za sakupljanje vode, teče u spremnik za vaporizaciju koji se nalazi iza hladnjaka i tamo sama isparava.

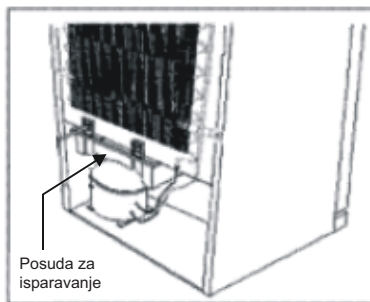

Zamjena žarulje

Da biste zamijenili žarulju u odjeljku škrinje i hladnjaka:

1. Isključite svoj hladnjak.
2. Uklonite poklopac kutije tako da hga pritisnete s držača na donjoj strani pomoću odvijača.
3. Zamijenite je novom žaruljom čija snaga ne smije prelaziti 15 W.
4. Vratite poklopac.
5. Priključite utikač nakon 5 minuta čekanja ili vratite termostat na prethodni položaj.

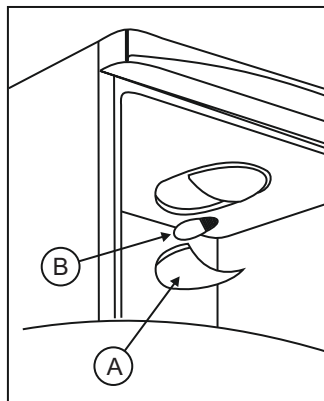

DIO 5 SLANJE I PREMJEŠTANJE

- Originalno pakiranje i stiropor se moraju čuvati za ponovni transport (opcionalno).
- Trebate pričvrstiti svoj hladnjak debelim pakiranjem, trakama ili čvrstim konopom i slijediti upute za prijevoz na pakiranju za ponovni transport.
- Kod premještanja i transporta, uklonite pomične dijelove (police, dodatke, posude za povrće itd) ili ih fiksirajte na hladnjak protiv udaraca pomoću traka.
- Nosite hladnjak u uspravnom položaju.

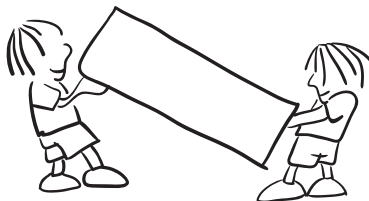

Prebacivanje vrata (Za neke modele)

Možete prebaciti vrata vašeg hladnjaka. Za ovo se javite najbližem ovlaštenom servisu.

VRSTA POGREŠKE	VRSTA POGREŠKE	ZAŠTO	ŠTO UČINITI
SR	Pogreška Upozorenje	Neki su dijelovi pokvareni ili postoji kvar u procesu hlađenja	Što prije pozovite servis za pomoć.
LF	Odj. škrinje Nije dovoljno hladan	Ovo će se upozorenje prikazivati posebno nakon dugotrajnog nestanka struje	<ol style="list-style-type: none"> 1. Ne zamrzavajte hranu koja se brzo topi i koristite u kratkom periodu. 2. Postavite temperaturu škrinje na hladnije vrijednosti ili postavite super zamrzavanje, dok se odjeljak na prebaci na normalnu temperaturu. 3. Ne stavljajte svježiu hranu unutra dok se ovaj kvar ne otkloni.
LC	Odj. hladnjaka Nije dovoljno hladan	Idealna temperatura odjeljka hladnjaka je +4 °C. Ako vidite ovo upozorenje, vaša hrana je u opasnosti od kvara.	<ol style="list-style-type: none"> 1. Postavite temperaturu hladnjaka na hladnije vrijednosti ili postavite super hlađenje, dok se odjeljak na prebaci na normalnu temperaturu. 2. Ne otvarajte vrata puno dok se ovaj kvar ne isključi
HC	Odj. hladnjaka prehladan	Hrana se počinje zamrzavati zbog prehladne temperature	<ol style="list-style-type: none"> 1. Provjerite je li "Režim super hlađenja" uključen 2. Smanjite vrijednosti temperature hladnjaka
LOPO	Upozorenje Niski napon	Kad napajanje postane niže od 170 V, uređaj se vraća u položaj u pripravi.	To nije kvar. To sprječava sva oštećenja kompresora. Ovo upozorenje će se isključiti nakon što napon postigne potrebnu razinu

Ako hladnjak ne radi;

- Je li nestalo električne energije?
- Je li utikač pravilno spojen na utičnicu?
- Je li osigurač utičnice na koji je utikač spojen pregorio?
- Postoji li bilo kakav kvar na utičnici? Da biste to provjerili, uključite svoj hladnjak na utičnicu koja sigurno radi.

Kontrolna upozorenja;

Ako temperatura odjeljaka za hlađenje i odjeljka škrinje nije na odgovarajućoj razini ili postoji problem s uređajem, vaš hladnjak će vas upozoriti na to. Šifre upozorenja se pojavljuju na zaslonima postavki odjeljaka škrinje i hladnjaka.

Ako vaš hladnjak radi bučno;

Normalna buka

Pucketanje (pucketanje leda):

- Čuje se tijekom postupka automatskog odmrzavanja.
- Kad se uređaj hladi ili grije (proširenja u materijalu uređaja).

Kratka pucketava buka

- Čuje se kad termostat uključuje i isključuje kompresor.

Buka kompresora

- to je normalna buka motora. Ova buka označava da kompresor radi normalno. Kad se uvodi kompresor, može kraće vrijeme raditi malo bučnije.

Zvuk prolaženja tekućine:

- Ova buka se emitira dok rashladno sredstvo prolazi kroz cijevi u sustavu.

Zvuk protoka vode:

- To je normalan zvuk vode koja otječe u posudu za isparavanje tijekom postupka odmrzavanja. Ovaj se zvuk može čuti tijekom postupka odmrzavanja koji se obavlja u uređaju.

Zvuk puhanja vjetra:

- to je normalni zvuk ventilatora. Ovaj se zvuk može čuti zbog cirkulacije zraka kod No Frost hladnjaka dok sustav radi normalno.

Ako su rubovi kućišta hladnjaka koji su u kontaktu s brtvama vrata vrući;

- Posebno u ljetnim mjesecima (kad je toplo), može doći do zagrijavanja površine koja je u kontaktu s brtvom na hladnjaku kad kompresor radi i to je potpuno normalno.

ako ima vlage u unutrašnjim dijelovima hladnjaka:

- Je li hrana pravilno zapakirana? Jesu li posude dobro osušene prije nego su stavljene u hladnjak?
- Da li se vrata hladnjaka često otvaraju? Kad se vrata otvaraju, vlaga u zraku u prostoriji ulazi u hladnjak. Posebno ako je stopa vlažnosti u sobi previsoka, što se češće otvaraju vrata, to će brža biti pojava vlage.

- Normalno je da nastaju kapljice vode na stražnjoj stijenci nakon automatskog postupka odmrzavanja. (Na statičnim modelima)

Ako se vrata ne otvaraju i ne zatvaraju pravilno:

- Da li pakiranja hrane sprječavaju zatvaranje vrata?
- Jesu li odjeljci vrata, police i ladice pravilno stavljeni?
- Jesu li brtve vrata oštećene ili pokidane?
- Da li hladnjak stoji ravno na podlozi?

VAŽNE NAPOMENE:



- funkcija zaštite kompresora će biti uključena nakon naglog nestanka struje ili isključivanja uređaja, jer plin u sustavu hlađenja još nije stabiliziran. Vaš hladnjak će se uključiti nakon 5 minuta, nemate se za što brinuti.
- Ako nećete koristiti svoj hladnjak dulje vrijeme (npr. tijekom ljetnih odmora), isključite ga iz struje. Očistite svoj hladnjak prema Dijelu 4 i ostavite vrata otvorena da biste spriječili pojavu vlage i neugodnih mirisa.
- Ako se problem bude i dalje javljao ako ste pratili sve gore navedene upute, molimo, javite se najbližem ovlaštenom servisu.
- Uređaj koji ste kupili je dizajniran za kućnu uporabu i smije se koristiti samo u kućanstvu i za navedenu namjenu. Nije podesan za komercijalnu ili zajedničku uporabu. Ako korisnik koristi uređaj na način koji nije usklađen s tim značajkama, naglašavamo da proizvođač i dobavljač neće biti odgovorni za bilo kakvu popravku i kvar unutar trajanja jamstva.
- Vijek trajanja vašeg uređaja, navedeno i potvrđeno od Odjela za industriju, je 10 godina (razdoblje za čuvanje dijelova potrebnih za pravilno funkcioniranje uređaja).

Savjeti za štednju energije

1. Instalirajte uređaj u rashlađenu, dobro prozračenu prostoriju, ali ne smije biti izravno izložen sunčevoj svjetlosti ili izvoru energije (grijalica, štednjak... itd.). U protivnom koristite zaštitnu izolacijsku ploču.
2. Topla hrana i piće trebaju se ohladiti izvan uređaja.
3. Prilikom odležavanja hrane, stavite je u odjeljak hladnjaka. Prilikom svakog odležavanja niža temperatura smrznute hrane pomoći će u rashlađivanju odjeljka hladnjaka. Tak štedimo energiju. Ako zamrznutu hranu odložimo vani, to predstavlja neiskorištenu energiju.
4. Pića i ostataka hrane trebaju biti pokriveni prilikom stavljanja. U suprotnom, povećati će se vlažnost u uređaju. Zbog toga će se produžiti vrijeme potrebno za hlađenje. Kada su pokriveni, piće i ostaci hrane, zadržavaju svoj miris i okus
5. Kada stavljate hranu i piće, vrata uređaja držite otvorenim što je kraće moguće.
6. Držite zatvorenim poklopce ostalih dijelova uređaja s različitom temperaturom (ladica za održavanje vlažnosti, jedinicu za hlađenje... itd.).
7. Brtva vrata treba biti čista i savitljiva. Zamijenite brtvu ako se istrošila.
8. Povremeno, očistite stražnju stranu uređaja usisivačem ili kistom za bojanja kako bi se spriječila povećana potrošnja energije.

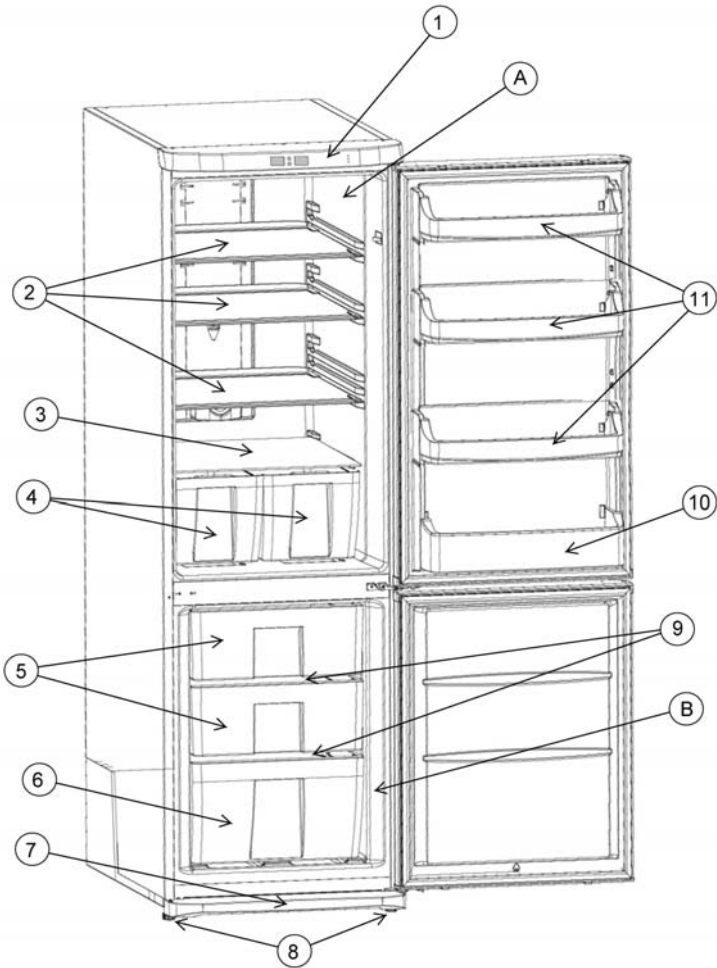

A) Odjeljak za hlađenje

B) Odjeljak škrinje

1) Ploča kućišta

2) Staklena polica odjeljka za hlađenje

3) Staklena polica iznad odjeljka za voće i povrće

4) Odjeljak za voće i povrće

5) Srednja košara

6) Donja košara

7) Tipska pločica

8) Podesive nožice

9) Staklena polica škrinje

10) Držač za boce

11) Polica za maslac i sir

Slika je nacrtana samo informativno i dijelovima i dodacima uređaja. Dijelovi mogu biti različiti, ovisno o modelu uređaja.

Sadržaj

Pre upotrebe frižidera	276
Informacije o tehnologiji neleđenja (no-frost)	276
Bezbednosne informacije	276
Informacije korisnicima o odlaganju starih frižidera (privatna domaćinstva) 277	
Bezbednosna upozorenja	278
Instaliranje i rad frižidera	279
Pre nego što počnete da koristite frižider	279
INFORMACIJE O NAČINU KORIŠĆENJA	280
Kako koristiti frižider:	280
Dugme za REŽIM	280
Dugme za postavke	280
Postavljanje temperature u komori za zamrzavanje i uključivanje režima za brzo zamrzavanje	281
Kad je selektovan SF režim	281
Postavljanje temperature u komori za hlađenje i uključivanje režima za brzo hlađenje 282	
Kad je selektovan SC režim:.....	283
Ekonomični režim	284
Režim koji koristite kad ste na odmoru	284
Funkcija upozorenja kad su vrata otvorena	285
Upozorenje o temperaturnim postavkama.....	285
STAVLJANJE HRANE	286
Komora za hlađenje.....	286
Komora za duboko zamrzavanje	287
ČIŠĆENJE I ODRŽAVANJE	291
Odmrzavanje	292
Menjanje sijalice	292
TRANSPORTOVANJE I PREMEŠTANJE	292
Premeštanje vrata	292
PRE NEGO ŠTO POZOVETE SERVIS	293
Saveti za uštedu energije.....	295
DELOVI UREĐAJA I KOMORE.....	296

DEO 1 Pre upotrebe frižidera

Informacije o tehnologiji neleđenja (no-frost)

Frižideri sa tehnologijom neleđenja led razlikuju se od statičkih frižidera po principu na kom rade.

Kod normalnih frižidera, vlaga koja ulazi u frižider kad se vrata otvaraju i vlaga iz hrane stvaraju led u komori za zamrzavanje. Da bi otopili led koji nastaje u komori za zamrzavanje, povremeno treba isključiti frižider, premestiti smrznutu hranu u posebno rashlađeni odeljak i očistiti led koji se nataložio u komori za zamrzavanje.

Kod frižidera sa tehnologijom neleđenja sasvim je drugačije. Suv i hladan vazduh koji proizvodi ventilator ulazi u frižider homogeno i ravnomerno, sa nekoliko strana. Hladan vazduh koji se homogeno i ravnomerno širi između polica hladi hranu ravnomerno i podjednako i time sprečava pojavu vlage i leda.

Osim što ima veliki kapacitet i moderan izgled, frižider sa tehnologijom neleđenja je i jednostavan za korišćenje.

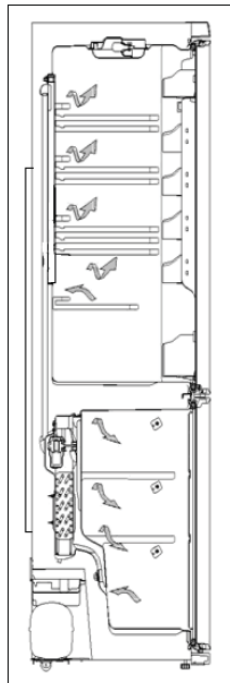

Bezbednosne informacije

- Dok prenosite i postavljate frižider, pazite da ne oštetite gasno kolo sistema za hlađenje.
- Ako Vaš stari frižider ima sistem za zaključavanje, slomite ga ili odstranite pre nego što odložite frižider jer bi deca mogla da se zatvore u njemu i može se dogoditi nesreća.
- Stari frižideri i zamrzivači sadrže izolacioni materijal i rashlađivač sa CFC-om. Zato vodite računa o očuvanju životne sredine kada odlagate stare frižidere.

VAŽNE NAPOMENE:



- Ako Vaš uređaj koristi rashlađivač R600 – to možete saznati sa nalepnice na sistemu za hlađenje – pazite da se elementi sistema za hlađenje ne oštete u toku prevoza i montiranja uređaja. Iako je R600a prirodni gas koji nije štetan za okolinu, on je ipak eksplozivan, pa ako se dogodi da gas procuri zbog oštećenja elementa sistema za hlađenje pomerite frižider dalje od otvorenog plamena ili izvora toplote i provetravajte prostoriju u kojoj se uređaj nalazi nekoliko minuta.
- Pročitajte pažljivo priručnik za upotrebu pre nego što instalirate i počnete da koristite uređaj. *Naša firma ne snosi nikakvu odgovornost za oštećenja nastala zbog nepravilne upotrebe.*
- Pratite sva uputstva na uređaju i u priručniku za upotrebu i čuvajte priručnik na bezbednom mestu da biste rešili moguće buduće probleme.

- Ovaj uređaj namenjen je za upotrebu u domaćinstvima i može se koristiti samo u zatvorenom prostoru i u definisane svrhe. Ne koristi se u komercijalne ili zajedničke svrhe. U tom slučaju garancija može biti otkazana i naša firma neće snositi odgovornost za štetu koja može nastati.
- Uređaj je namenjen za zatvoreni prostor i pogodan je samo za hlađenje/čuvanje hrane. Nije pogodan za komercijalnu ili zajedničku upotrebu i-ili za skladištenje ičeg drugog osim hrane. Naša firma ne snosi odgovornost za štetu koja bi mogla nastati ako se postupa u suprotnosti sa tim.

Informacije korisnicima o odlaganju starih frižidera (privatna domaćinstva)

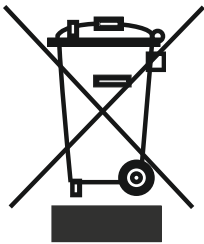

Pažnja:

Na Vašem proizvodu postoji ovaj simbol. To znači da korišćeni električni i elektronski proizvodi ne bi trebalo da se mešaju sa običnim otpadom. Postoji poseban sistem za prikupljanje ovih proizvoda.

1. U Evropskoj uniji

Pažnja: Ako želite da odložite ovu opremu, molimo Vas da ne koristite običan kontejner za smeće! Korišćena električna i elektronska oprema mora se odlagati posebno i u skladu sa zakonodavstvom koje propisuje pravilan tretman, popravljanje i recikliranje korišćene električne i elektronske opreme.

Privatna domaćinstva u zemljama-članicama EU koje primenjuju ovo zakonodavstvo mogu besplatno vratiti korišćenu električnu ili elektronsku opremu u specijalno namenjene punktove*; u nekim zemljama* lokalni prodavci takođe mogu besplatno prihvatiti stari proizvod ukoliko kupite sličan novi proizvod.

*) Molimo Vas da za više informacija kontaktirate Vaše lokalne vlasti.

Ako korišćena električna ili elektronska oprema ima baterije ili akumulator, molimo Vas da se prvo oslobodite njih, prema lokalnim propisima.

Pravilnim odlaganjem ovog proizvoda pomoći ćete da se otpad pravilno tretira, popravlja i reciklira, kako bi se sprečili negativni uticaji na životnu sredinu i čovekovo zdravlje, koji bi mogli biti ugroženi zbog nepravilnog odlaganja otpada.

2. U zemljama van Evropske unije

Ako želite da odložite ovaj proizvod, molimo Vas da kontaktirate lokalne vlasti i potražite savet o pravilnom načinu odlaganja.

Za Švajcarsku: korišćena električna ili elektronska oprema može se besplatno vratiti prodavcu, čak i kada ne kupujete nov proizvod. Drugi punktovi za tu namenu navedeni su na internet stranici www.swico.ch ili www.sens.ch.

Bezbednosna upozorenja



Upozorenje: Ne koristite mehaničke uređaje ili druga sredstva da biste ubrzali proces odmrzavanja leda, osim onih koje preporučuje proizvođač. Ne koristite električne aparate u komorama za čuvanje u uređaju, koje proizvođač nije preporučio. Ne držite ništa ispred ventilacionih otvora u unutrašnjosti uređaja ili u ugrađenoj strukturi. Nemojte oštetiti kolo rashlađivača.

- Ärge kasutage erinevateks ühendusteks mõeldud pistikupesaga või pikendusjuhet.
- Ärge ühendage vooluvõrku pistikut mille juhe on kahjustatud, rebenenud või kulunud.
- Molimo Vas da ne vučete, savijate ili oštećujete kabl.



- Proizvod je namenjen odraslim osobama; ne dozvolite deci da se igraju sa uređajem ili penju i ljuljaju na vratima.
- Nikada nemojte vaditi utikač iz utičnice mokrim rukama kako ne bi izazvali električni udar!
- Molimo Vas da ne stavljajte gazirana pića u staklenoj i limenoj ambalaži u komoru za duboko zamrzavanje u frižideru. Staklena i limena ambalaža mogu da puknu.
- Radi Vaše bezbednosti, molimo Vas da ne stavljate eksplozivne i zapaljive materijale u frižider. Piće sa visokim sadržajem alkohola stavite uspravno u komoru za hlađenje, sa dobro zatvorenim čepom.
- Izbegavajte kontakt rukom dok vadite led duboko u komori; led može da prouzrokuje promrzline i/ili posekotine.
- Nikada nemojte dodirivati smrznutu hranu golim rukama! Ne jedite sladoled i kocke leda odmah pošto što ste ih izvadili iz komore za duboko zamrzavanje!
- Molimo Vas, nemojte ponovo zamrzavati hranu koja je jednom već odmrznuta. To može izazvati zdravstvene probleme prouzrokovane trovanjem hranom.
- Molimo Vas, nemojte prekrivati površinu i/ili gornji deo frižidera platnom, stolnjakom i sl. To će negativno uticati na rad frižidera.
- Obezbedite dodatne delove u uređaju da se ne bi oštetili prilikom pomeranja.
- Ovaj aparat nije predviđen da ga koriste osobe (uključujući i decu) sa smanjenim telesnim, čulnim ili mentalnim sposobnostima ili osobe kojima nedostaje znanje ili iskustvo, osim pod nadzorom osobe zadužene za njihovu bezbednost ili ako su od nje dobile instrukcije za upotrebu aparata. Decu treba nadgledati da biste bili sigurni da se ne igraju sa uređajem.
- Ako se isporučeni kabl za napajanje ošteti, mora ga zameniti proizvođač, njegov ovlašćeni servis ili slično kvalifikovano lice, kako bi se izbegle opasnosti.

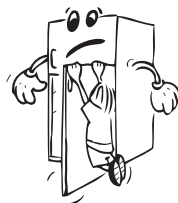

Instaliranje i rad frižidera

- Frižider radi pri naponu 220–240 V i 50 Hz.
- Posebno uzemljeni utikač povezan je za električni kabl uređaja. Utikač treba da se koristi sa posebno uzemljenim utikačem od 16 ampera. Ako nemate kod kuće takav utikač, organizujte da Vam ga instalira ovlašćeni električar.
- Naša firma ne snosi odgovornost za štetu koja bi se mogla pojaviti zbog korišćenja bez instalacije za uzemljenje.
- Stavite frižider na odgovarajuće mesto, gde neće biti direktno izložen suncu.
- Treba da bude bar 50 cm udaljen od izvora toplote, kako što su šporeti, rerne, radijatori sa krilima i peći i bar 5 cm udaljen od električnih šporeta.
- Ne treba koristiti frižider u otvorenom prostoru i ne treba ga ostaviti na kiši.
- Ako frižider stoji neposredno uz zamrzivač, između njih treba ostaviti bar 2 cm da bi se sprečila kondenzacija na spoljnim površinama.
- Molimo Vas, ne stavljajte teške predmete na frižider i postavite ga na odgovarajuće mesto tako da ima minimum 15 cm slobodnog prostora na vrhu.
- Ako želite da postavite frižider pored kuhinjskih elemenata, rastojanje između njih treba da bude najmanje 2 cm.
- Da kondenzator (crna komponenta sa perajima na zadnjoj strani) ne bi dodirivao zid, stavite plastični distancioner na mesto rotiranjem za 90°.
- Da bi frižider radio tiho i bez vibracija, prednji, prilagodljivi nogari moraju biti postavljeni na odgovarajućoj visini i međusobno nivelisani. To možete obezbediti ako okrenite prilagodljive nogare u pravcu kretanja kazaljki (ili obrnuto). Ovo treba uraditi pre nego što se hrana stavi u frižider.
- Pre upotrebe frižidera prebrišite sve delove toplom vodom u koju ste stavili jednu kašičicu sode bikarbone, zatim ih isperite čistom vodom i posušite. Pošto završite sa čišćenjem, vratite sve delove.

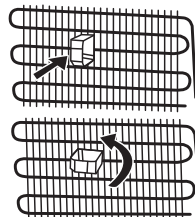
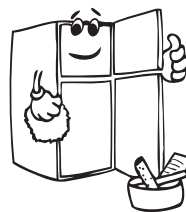

Pre nego što počnete da koristite frižider

- Pre prve upotrebe ili da biste obezbedili efikasan rad uređaja nakon premeštanja, ostavite frižider u mirovanju 3 sata (u vertikalnom položaju), zatim stavite utikač u utičnicu. Inače možete oštetiti kompresor.
- Kad prvi put uključite frižider, možda ćete osetiti miris. Ovaj miris će nestati kad frižider počne sa hlađenjem.

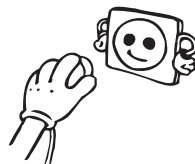

DEO 2 INFORMACIJE O NAČINU KORIŠĆENJA

Kako koristiti frižider:



Pošto uključite aparat u zidni utikač, visina inicijalne temperature za duboko zamrzavanje i za frižider biće između -18°C i $+5^{\circ}\text{C}$.

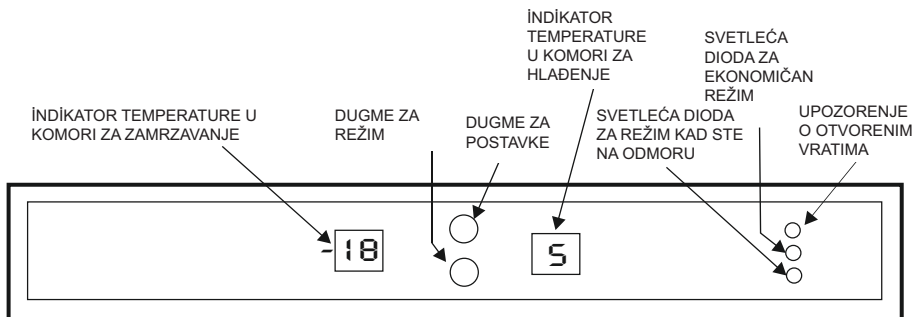

Dugme za REŽIM

Dugme za režim koristi se za promenu između indikatora za komoru za zamrzavanje, indikatora za komoru za hlađenje, svetleće diode za ekonomični režim i svetleće diode za režim koji se koristi kad ste na odmoru.

- 1 pritisak i indikator za komoru za zamrzavanje će početi da trepće.

Sada možete promeniti postojeću postavku.

- 2 pritiska i indikator za komoru za hlađenje će početi da trepće.

Sada možete promeniti postojeću postavku.

- 3 pritiska i indikator za ekonomični režim će početi da trepće.
- 4 pritiska i indikator za režim koji koristite kad ste na odmoru će početi da trepće.

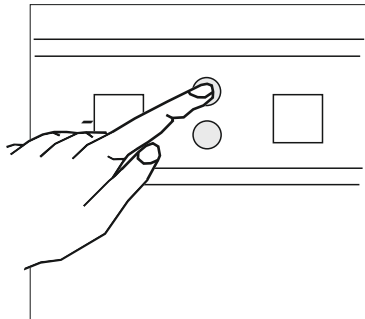

Dugme za postavke

Temperaturu komore za zamrzavanje ili komore za hlađenje možete postaviti pošto izaberete odgovarajuću komoru koristeći dugme za režim.

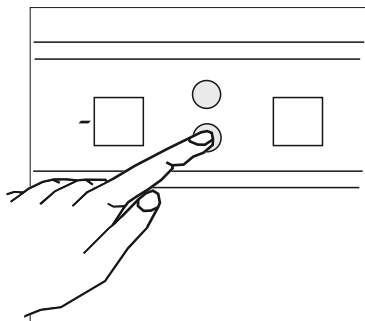

Postavljanje temperature u komori za zamrzavanje i uključivanje režima za brzo zamrzavanje

- Na indikatoru za prilagođavanje na komori zamrzivača, početna prikazana temperatura je -18°C .
- Pritisnite dugme za režim samo jednom.
- Kad pritisnete ovo dugme, trenutno prikazana vrednost na indikatoru za komoru zamrzivača počće da trepće.
- Sa svakim pritiskom na dugme za postavke dok indikator trepće, prikazana vrednost indikatora za komoru za zamrzavanje promeniće se na manju vrednost.

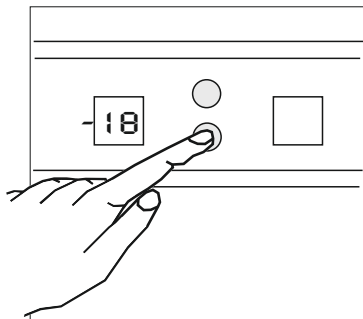

(-16°C , -17°C , -18°C , -19°C , -20°C , -21°C , -22°C , -23°C , -24°C)

- Kad se postigne željena postavljena vrednost, sačekajte 5 sekundi i aktiviraće se prikazana vrednost, a frižider će početi da radi u skladu sa novom vrednošću.
- Ako produžite da pritiskate dugme za zamrzivač pošto vidite -24°C (najniža temperatura), na indikatoru na komori za zamrzavanje počće da svetle slova SF.
- Ako produžite da pritiskate dok svetle slova SF, onda će početi od -16°C .
- Dok svetle slova SF, ako sačekate 5 sekundi i ne pritiskate ništa, slova SF će prestati da svetle i postaće dostupan režim za brzo zamrzavanje.

Kad je selektovan SF režim

- Ako dugme za režim pritisnete jednom i sačekate 5 sekundi, onda će režim za brzo zamrzavanje biti otkazan i komora za zamrzavanje će početi da radi po prethodno postavljenoj vrednosti.
- Ako jednom pritisnete dugme za režim i pritisnete na postavljenu vrednost dok svetli indikator, onda se postavljena vrednost može promeniti; otkako vrednost bude postavljena i pričekate 5 minuta, komora za zamrzavanje počće da radi prema toj vrednosti.
- Ako pritisnete dva puta na dugme za režim, indikator za komoru za hlađenje počće da trepće. Možete promeniti postavljenu vrednost komore za hlađenje.
- Ako tri puta pritisnete dugme za režim, počće da trepće svetleća dioda za ekonomični režim. Ako sačekate još 5 sekundi, biće otkazano brzo zamrzavanje i postaće dostupan ekonomični režim.
- Ako četiri puta pritisnete dugme za režim, počće da trepće svetleća dioda za režim koji koristite kad ste na odmoru. Ako sačekate još 5 sekundi, biće otkazano brzo zamrzavanje i postaće dostupan režim koji koristite kad ste na odmoru.

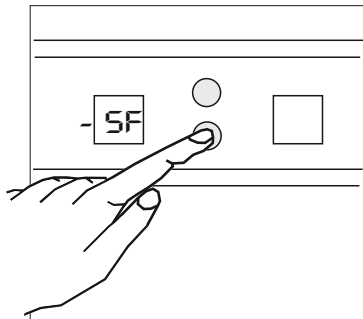

Preporučene postavke temperature za komoru za zamrzavanje

Kad namestiti postavke?	Unutrašnja temperatura
Kad se čuva mala količina hrane	-16°C, -17°C
Pri normalnoj upotrebi	-18°C, -19°C, -20°C, -21°C,
Kad se čuva velika količina hrane	-22°C, -23°C, -24°C
<ul style="list-style-type: none">• Da se zamrzne velika količina hrane• Da se zamrzne skuvano jelo• Da se brzo zamrzne hrana• Da se dugo čuva sezonska hrana	REŽIM ZA BRZO ZAMRZAVANJE



Napomena: „Režim za brzo zamrzavanje biće automatski otkazan nakon 24 časa ili kad temperatura senzora frižidera padne ispod -32°C.

Postavljanje temperature u komori za hlađenje i uključivanje režima za brzo hlađenje

- Na indikatoru za prilagođavanje na komori zamrzivača početna prikazana vrednost temperature je +5°C.
- Pritisnite dugme za režim dva puta.
- Kad pritisnete ovo dugme, na indikatoru za komoru za hlađenje trenutna postavka će početi da trepće.
- Sa svakim pritiskom dugmeta za postavke dok indikator trepće, prikazana vrednost indikatora za komoru za zamrzavanje promeniće se na manju vrednost.

(+8°C, +7°C, +6°C, +5°C, +4°C, +3°C, +2°C)

- Kad se postigne željena postavljena vrednost, sačekajte 5 sekundi i prikazana vrednost će se aktivirati, a frižider će početi da radi u skladu sa novom vrednošću.
- Ako produžite da pritisnete dugme za frižider pošto vidite +2°C (najniža temperatura) na stubnom indikatoru komore za hlađenje počeoće da svetle slova SC.
- Ako produžite da pritisnete dok svetle slova SC, onda će početi od +8°C.
- Dok svetle slova SC ako sačekate 5 sekundi i ne pritisnete ništa, slova SC će prestati da svetle i postaće dostupan režim za brzo zamrzavanje (režim za brzo hlađenje biće objašnjen na sledećim stranicama).

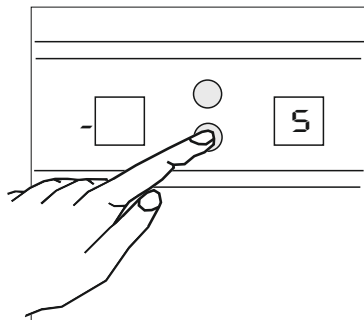

Kad je selektovan SC režim:

- Ako pritisnete jednom na dugme za režim, počeće da trepće indikator za komoru za zamrzavanje. Možete promeniti postavljenu vrednost komore za hlađenje.
- Ako se dugme za režim pritisne jednom i ako se sačeka 5 sekundi, onda će režim za brzo hlađenje biti otkazan i komora za hlađenje će početi da radi po prethodno postavljenoj vrednosti.
- Ako jednom pritisnete dugme za režim i onda pritisnete na postavljenu vrednost dok svetli indikator, može se promeniti postavljena vrednost; otkako vrednost bude postavljena i pričekate 5 minuta, komora za zamrzavanje počeće da radi prema toj vrednosti.
- Ako tri puta pritisnete dugme za režim, počeće da trepće svetleća dioda za ekonomični režim. Ako sačekate još 5 sekundi, brzo hlađenje biće otkazano i postaće dostupan ekonomični režim.
- Ako četiri puta pritisnete dugme za režim, počeće da trepće svetleća dioda za režim koji koristite kad ste na odmoru. Ako sačekate još 5 sekundi, onda će biti otkazano brzo hlađenje i postaće dostupan režim koji koristite kad ste na odmoru.

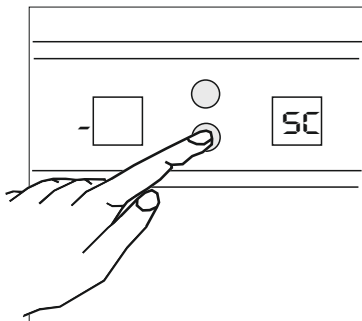

Preporučene postavke temperature za komoru za hlađenje

Kada namestiti postavke?	Unutrašnja temperatura
Kad se čuva mala količina hrane	+8°C, +7°C
Pri normalnoj upotrebi	+6°C, +5°C, +4°C,
Kad se čuva velika količina hrane	+3°C, +2°C
<ul style="list-style-type: none">• Da ohladite pripremljenu hranu pre nego sto je konzumirate• Da hladite i čuvate veliku količinu hrane• Da brzo ohladite piće	REŽIM ZA BRZO HLAĐENJE



Napomena: „Režim za brzo hlađenje“ završiće najviše za **8 sati** ili kad temperatura senzora u frižideru dostigne vrednost na kojoj se deaktivira. Razlog ograničavanja vremena je da se eliminiše rizik od zamrzavanja hrane, što se može dogoditi zbog jačine rashladne funkcije režima za „brzo hlađenje“. Ako su pića koja se stavljaju u frižider previše vruća, možda neće dostići željenu temperaturu kada se završi ovaj režim. U tom slučaju režim će se ponovo aktivirati.

Ekonomični režim

Komore za zamrzavanje i hlađenje rade ekonomično, u skladu za uslovima navedenim na kontrolnom kolu.

Kada koristiti?

- Kad želite da frižider radi ekonomično.

Kako koristiti?

- Pritisnite dugme za režim dok se ne uključi svetleća dioda (tri puta).
- Ako nijedno dugme nije izabrano dok sveti svetleća dioda za ekonomični režim, čuće se zvučni signal i režim će biti dostupan.
- U toku režima komora za zamrzavanje i komora za hlađenje će raditi na posebnoj temperaturnoj vrednosti, postavljenoj na kontrolnom kolu.
- Dok je još aktivan ekonomični režim, na indikatorima i komore za zamrzavanje i komore za hlađenje pojaviće se slova „EC“.

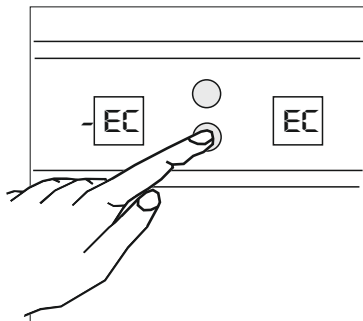

Dok je selektovan SF režim;

- Ako jednom pritisnete dugme za režim, počće da trepće svetleća dioda za ekonomični režim. Ako sačekate 5 sekundi, ekonomični režim biće otkazan, a komore za hlađenje i zamrzavanje će početi da rade sa ranije postavljenim vrednostima.
- Ako dva puta pritisnete na dugme za režim i sačekate 5 sekundi, ekonomični režim će biti otkazan i biće dostupan režim koji možete koristiti kad ste na odmoru.
- Dok je aktivan ekonomični režim ne može se uraditi ništa drugo osim otkazati ekonomični režim i preći na režim koji možete koristiti kad ste na odmoru. Da bi promenili postavljenu vrednost komore za zamrzavanje ili hlađenje, morate prvo otkazati ekonomični režim. Posle toga može se promeniti postavljena vrednost koje bilo komore, kao što je opisano na prethodnim stranicama.

Režim koji koristite kad ste na odmoru

Kad koristiti?

- Ako ćete na odmoru biti dugo i želite da ispraznite komoru za hlađenje, možete koristiti ovaj režim.
- Frižider je dizajniran tako da sprečava nastajanje vlage i mirisa u komori za hlađenje dok je u režimu koji se koristi kad ste na odmoru.

Kako koristiti?

- Pritiskajte dugme za režim dok se ne uključi svetleća dioda (četiri puta).
- Ako nijedno dugme nije izabrano dok svetli svetleća dioda za režim koji se koristi kad ste na odmoru, čuće se zvučni signal i režim će biti dostupan.
- U toku režima, komora za zamrzavanje i komora za hlađenje će raditi na posebnoj temperaturnoj vrednosti postavljenoj na kontrolnom kolu.
- Kad je aktiviran režim koji se koristi kad ste na odmoru, pojaviće se slovo „H“ na indikatorima za prilagođavanje na komorama za zamrzavanje i hlađenje.

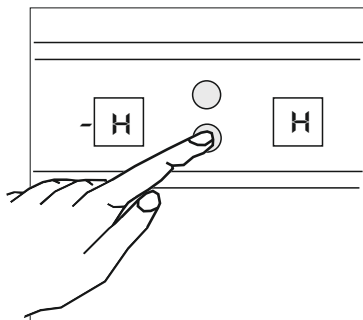

Dok je selektovan režim koji se koristi dok ste na odmoru;

- Ako jednom pritisnete dugme za režim, počće da trepće svetleća dioda za režim koji koristite kad ste na odmoru. Ako sačekate 5 sekundi, biće otkazan režim koji koristite kad ste na odmoru, a komore za hlađenje i zamrzavanje će početi da rade sa ranije postavljenim vrednostima.
- Ako dva puta pritisnete na dugme za režim i sačekate 5 sekundi, onda će režim koji koristite kad ste na odmoru biti otkazan i biće dostupan ekonomični režim.
- Dok je aktivan režim koji koristite kad ste na odmoru, ne može se uraditi ništa drugo osim otkazati režim koji koristite kad ste na odmoru i preći na ekonomični režim. Da bi promenili postavljenu vrednost komore za zamrzavanje ili hlađenje, morate prvo otkazati režim koji koristite kad ste na odmoru. Posle toga može se promeniti postavljena vrednost bilo koje komore, kao što je opisano na prethodnim stranicama.

Funkcija upozorenja kad su vrata otvorena

Kad su vrata frižidera otvorena uključuje se svetlo za upozorenje, a ako su otvorena duže od 2 minuta čuće se upozoravajući zvučni signal.

Upozorenje o temperaturnim postavkama



- Da bi rad bio efikasniji, ne preporučuje se da frižider koristite u sredini sa temperaturom nižom od 10°C.
- Indikacioni stubovi, desno od brojeva koji pokazuju vrednost temperature, osvetljavaju se u skladu sa vrednostima temperature (hladnija sredina = više stubova).
- Nemojte prelaziti na drugo prilagođavanje pre nego što završite trenutno prilagođavanje.
- Pošto priključite frižider, trebaće mu, u zavisnosti od sobne temperature, 24 časa neprekidnog rada da bi postigao potrebnu hladnoću. Ne otvarajte često vrata frižidera i ne stavljajte puno hrane u njega dok traje ovaj period.
- Kad vadite utikač i kad ga opet uključujete da biste produžili rad, ili kad nestane struje, koristi se funkcija za odlaganje od 5 minuta da bi se sprečilo oštećivanje kompresora na frižideru. Frižider će početi normalno da radi nakon 5 minuta.
- Frižider je namenjen za upotrebu u intervalima sobne temperature koji su navedeni u standardima, u zavisnosti od klimatske klase navedene na informativnoj nalepnici. Ne preporučuje se da se frižider koristi u sredinama koje su izvan navedenih temperaturnih intervala, u smislu efikasnosti hlađenja.

Klimatske klase	Sobna temperatura
T	16 do 43°C
ST	16 do 38°C
N	16 do 32°C
SN	10 do 32°C

Informacije o usklađenosti

- Tropska klasa je definisana za sredine sa temperaturom između 16°C i 43°C, u skladu sa standardima TS EN ISO 15502.
- Uređaj je izrađen u skladu sa standardima EN15502, IEC60335-1 / IEC60335-2-24, 2004/108/EC.

DEO 3 STAVLJANJE HRANE

Komora za hlađenje

- Da bi se sprečilo nastajanje vlage i mirisa, hrana treba da se stavlja u frižider u zatvorenim posudama ili da se posude u kojima se nalazi nečim prekriju.
- Vruću hranu i piće treba ohladiti na sobnoj temperaturi pre nego što ih stavite u frižider.
- Molimo Vas da spakovanu hranu i posude za čuvanje hrane ne naslanjate na svetlo i da ne prekrivate komoru za hlađenje.
- Voće i povrće: možete ih staviti direktno u odeljak za svežu hranu i nema potrebe da ih prekrivate ambalažom.
- Slede neke preporuke za stavljanje i čuvanje hrane u komori za hlađenje.

Hrana	Vreme čuvanja	U koji odeljak frižidera ih treba smestiti
Voće i povrće	1 nedelja	U odeljak za svežu hranu (bez ambalaže)
Meso i riba	2 – 3 dana	Prekriveno plastičnom folijom i u kesicama ili u odeljak za meso (na staklenoj polici)
Svež sir	3 – 4 dana	U specijalnoj pregradi na vratima
Puter i margarin	1 nedelja	U specijalnoj pregradi na vratima
Proizvodi u bocama, mleko i jogurt	Do roka trajanja preporučenog od proizvođača	U specijalnoj pregradi na vratima
Jaja	1 mesec	U pregradi za jaja
Kuvana hrana		Koja bilo polica



NAPOMENA: Krompir, crni luk i beli luk ne treba čuvati u frižideru.

Komora za duboko zamrzavanje

- Molimo Vas, koristite komoru za duboko zamrzavanje u frižideru za čuvanje zamrznute hrane duže vreme i za pravljenje leda.
- **Ako želite da koristite maksimalni kapacitet frižidera za zamrzavanje:**

koristite režim za brzo zamrzavanje pošto premestite zamrznutu hranu koja se nalazi u gornjoj korpi premestite u druge korpe. Nakon 24 časa frižider će automatski prekinuti režim za brzo zamrzavanje. Stavite hranu koju želite da zamrznite u gornju korpu u komori za zamrzavanje i pri tom nemojte preći kapacitet za zamrzavanje (frižider ima kapacitet za zamrzavanje 13 kg na 25°C i 7,5 kg na 32°C). Zatim opet izaberete režim za brzo zamrzavanje. Kad se hrana zamrzne, možete je staviti do druge zamrznute hrane (za to biće potrebno najmanje 24 časa posle drugog aktiviranja režima za brzo zamrzavanje).

- **Ako želite da zamrznete oko 3 kg hrane:**

Biće dovoljno da stavite hranu odvojeno od druge zamrznute hrane i uključite režim za brzo zamrzavanje. Kad se hrana zamrzne, možete je staviti pored druge zamrznute hrane (za to će biti potrebno najmanje 24 časa).

- Da bi maksimalno iskoristili kapacitet komore za zamrzavanje, molimo Vas da koristite police za gornji i srednji deo. Za donji deo, molimo Vas, koristite donju korpu.
- Molimo Vas, ne stavljajte hranu koju ste tek zamrznuli do već zamrznute hrane.
- Hranu koju treba zamrznuti, (meso, mleveno meso, riba itd.) prvo podelite na količine dovoljne za jedno korišćenje i onda zamrznite.
- Molimo Vas, nemojte ponovo zamrzavati hranu pošto je već jednom odmrznuta. To može izazvati zdravstvene probleme jer može prouzrokovati trovanje hranom.
- Ne stavljajte vruću hranu u zamrzivač pre nego što se ohladi. Možete pokvariti hranu koja se već nalazi u komori za duboko zamrzavanje.
- Kad kupujete zamrznutu hranu, proverite da li je bila zamrznuta pod odgovarajućim uslovima i da pakovanje nije pocepano.
- Kad čuvate zamrznutu hranu, treba poštovati uslove navedene na pakovanju. Ako ne postoji objašnjenje, hranu morate utrošiti što brže možete.
- Zamrznutu hranu treba pravilno nositi da se ne bi oštetilo pakovanje i staviti na policu za brzo zamrzavanje što je brže moguće. Ne koristite odeljke na vratima za zamrzavanje.
- Ako u pakovanju zamrznute hrane ima vlage i hrana ima loš miris, možda je bila čuvana u neodgovarajućim uslovima i pokvarila se. Nemojte kupovati takvu hranu!
- Vreme čuvanja zamrznute hrane zavisi od sobne temperature, koliko se često otvaraju i zatvaraju vrata, postavke na termostatu, vrste hrane i koliko je vremena prošlo otkako ste kupili hranu i stavili je u komoru za zamrzavanje. Uvek se pridržavajte uputstva na pakovanju i nikada ne prekoračujte navedeni rok trajanja.
- Ako ima dugih prekida struje, molimo Vas da ne otvarate vrata komore za duboko zamrzavanje. Frižider će čuvati smrznutu hranu oko 13 sati pri sobnoj temperaturi od 25°C i oko 10 sati pri sobnoj temperaturi od 32°C. Ova vrednost će se smanjiti pri višoj sobnoj temperaturi. Za vreme dužih prekida struje nemojte ponovo zamrzavati hranu već je pojedite što pre.

Na stranicama 288, 289 i 290 ima nekoliko preporuka za stavljanje i čuvanje hrane u komori za duboko zamrzavanje.

Meso i riba	Kako spremi	Vreme čuvanja (meseći)	Na sobnoj temperaturi – vreme odmrzavanja –sati–
Stek	Uvijen u foliju	6-10	1-2
Jagnjetina	Uvijena u foliju	6-8	1-2
Teleće pečenje	Uvijeno u foliju	6-10	1-2
Komadi telećeg mesa	U malim komadima	6-10	1-2
Komadići jagnjetine	U komadima	4-8	2-3
Mleveno meso	U pakovanjima i bez začina	1-3	2-3
Iznutrice peradi (komadi)	U komadima	1-3	1-2
Čajna kobasica/salama	Treba je spakovati čak i kad ima zaštitni omotač		Dok se ne odmrzne
Piletina i ćuretina	Uvijena u foliju	7-8	10-12
Meso od guske i patke	Uvijena u foliju	4-8	10
Srnetina, zečetina, divlja svinja	U komadima od 2,5 kg i u filetima	9-12	10-12
Slatkovodna riba (losos, riba-kran, šaran, som)	Pošto očistite utrobu i krljušt, operete i posušite je; ako treba, uklonite rep i glavu.	2	Dok se sasvim ne odmrzne
Nemasna riba; grgeč, raža, list		4-8	Dok se sasvim ne odmrzne
Masna riba (tuna, skuša, riba skakavica, inćun)		2-4	Dok se sasvim ne odmrzne
Ljuskari	Očišćeni i u kesicama	4-6	Dok se sasvim ne odmrzne
Kavijar	U originalnom aluminijumskom ili plastičnom pakovanju	2-3	Dok se sasvim ne odmrzne
Puževi	U slanoj vodi, u aluminijumskom ili plastičnom pakovanju	3	Dok se sasvim ne odmrzne



Napomena: Zamrznutu hranu, kad se odmrzne, treba kuvati isto kao svežu. Ako je ne skuvate posle odmrzavanja, NIKADA je nemojte ponovno zamrzavati.

Voće i povrće	Kako spremiti	Vreme čuvanja (meseći)	Na sobnoj temperaturi –vreme odmrzavanja –sati –
Karfiol	Otklonite listove, podelite glavicu na cvetove i ostavite neko vreme u vodi sa malo limunovog soka	10 - 12	Može se koristiti i u zamrznutom stanju
Boranija i mladi pasulj	Operite i isecite na komadiće	10 - 13	Može se koristiti i u zamrznutom stanju
Mahunarke	Oljuštite i preberite	12	Može se koristiti i u zamrznutom stanju
Pečurke i asparagus	Operite i isecite na komadiće	6 - 9	Može se koristiti i u zamrznutom stanju
Kupus	Očistite	6 - 8	2
Plavi patlidžan	Operite i isecite na komade od 2 cm	10 - 12	Odovojte komade
Kukuruz	Očistite i pakujte sa klipom ili očišćen	12	Može se koristiti i u zamrznutom stanju
Šargarepa	Očistite i isecite na kolutiće	12	Može se koristiti i u zamrznutom stanju
Paprika	Izvadite peteljku, preseccite na pola i otklonite semenke	8 - 10	Može se koristiti i u zamrznutom stanju
Spanać	Operite	6 - 9	2
Jabuke i kruške	Oljuštite i isecite na kriške	8 - 10	(U frižideru) 5
Kajsije i breskve	Isecite na dva dela i otklonite košticu	4 - 6	(U frižideru) 4
Jagode i kupine	Operite i preberite	8 - 12	2
Kuvano voće	Dodajte 10% šećera u posudu za čuvanje	12	4
Šljiva, trešnja, divlja brusnica	Operite i očistite peteljke	8 - 12	5 - 7

Mlečni proizvodi, peciva		Kako spremiti	Vreme čuvanja (meseći)	Kako čuvati
Pakovanje (homogenizovanog) mleka		U originalnom pakovanju	2 - 3	Mleko – u originalnom pakovanju
Sirevi, ali ne i beli sir		Na kriške	6 - 8	Možete ga ostaviti u originalnom pakovanju za kratko vreme. Za čuvanje na duže vreme: u plastičnim posudama
Puter, margarin		U originalnom pakovanju	6	
* Jajta	Belance		10 - 12	30 g mešavine jednako je jednom žumancetu
	Mešavina (belance-žumance)	Dodajte malo soli i šećera da se ne zgusne.	10	50 g mešavine jednako je jednom žumancetu
	Žumance	Dodajte malo soli i šećera da se ne zgusne.	8 - 10	20 g mešavine jednako je jednom žumancetu

U zatvorenoj ambalaži

(*) Ne treba zamrzavati u ljusci. Belance i žumance jajeta treba zamrznuti odvojeno ili kao mešavinu.

	Vreme čuvanja (meseći)	Vreme odmrzavanja na sobnoj temperaturi (sati)	Vreme odmrzavanja u rerni (minimum)
Hleb	4 - 6	2 - 3	4-5 (220-225 °C)
Keks	3 - 6	1 - 1,5	5-8 (190-200 °C)
Pecivo	1 - 3	2 - 3	5-10 (200-225 °C)
Pita	1 - 1,5	3 - 4	5-8 (190-200 °C)
Lisnato testo	2 - 3	1 - 1,5	5-8 (190-200 °C)
Pica	2 - 3	2 - 4	15-20 (200 °C)

Ukus nekih začina u kuvanoj hrani (anis, bosiljak, potočarka, sirće, mešavina začina, đumbir, beli luk, crni luk, bela gorčica, timijan, majoran, crni biber itd.) menja se i postaju intenzivniji kad se čuvaju duže. Zato zamrznutoj hrani treba dodati malu količinu začina ili treba dodati željenu količinu pošto se hrana odmrzne.

Vreme čuvanja hrane zavisi od upotrebljene količine ulja. Dobra ulja su margarin, teleća mast, maslinovo ulje i puter, a nisu dobra ulje od kikirikija i svinjska mast.

Hrana u tečnom stanju treba da se zamrzne u plastičnoj posudi, a ostala hrana treba da se zamrzne u plastičnoj foliji ili u kesicama.

DEO 4 ČIŠĆENJE I ODRŽAVANJE

- Pre nego što počnete da čistite, proverite da li ste izvadili utikač iz utičnice.

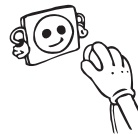

- Nemojte čistiti frižider polivanjem vodom.

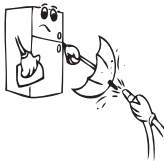

- Možete obrisati unutrašnje ili spoljne delove uređaja toplom vodom i sapunicom, krpom ili sunđerom.

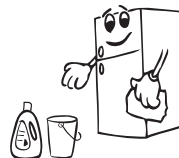

- Molimo Vas, izvadite delove jedan po jedan i operite ih sapunicom. Nemojte ih prati u mašini za pranje sudova.

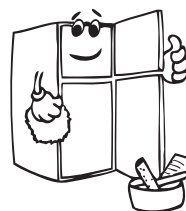

- Za čišćenje nikada nemojte koristiti zapaljive, eksplozivne materijale ili materijale koji rastapaju, kao što su razređivač, nafta ili kiselina.

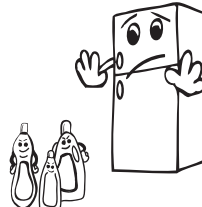

- Treba da očistite kondenzator (na poleđini uređaja) metlicom jednom godišnje radi efikasnijeg korišćenja energije i povećanja produktivnosti.



Proverite da li je uređaj isključen.

Odmrzavanje

Vaš frižider se automatski odmrzava. Voda koja se skuplja zbog odmrzavanja prolazi kroz žleb za skupljanje vode, ide u odeljak za isparavanje na poleđini frižidera i isparava.

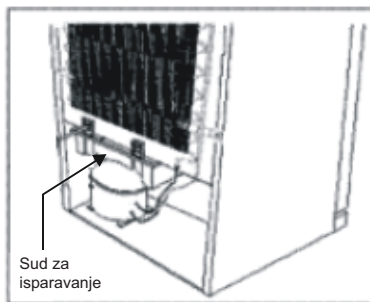

Menjanje sijalice

Da bi zamenili sijalicu u komori za zamrzavanje i komori za hlađenje:

1. isključite frižider iz utičnice.
2. skinite poklopac kutije pritiskajući držače na dnu, koristeći šrafciğer.
3. zamenite novom sijalicom, koja nije jača od 15 vati.
4. vratite poklopac.
5. uključite utikač posle 5 minuta ili vratite termostat na poziciju na kojoj je ranije bio.

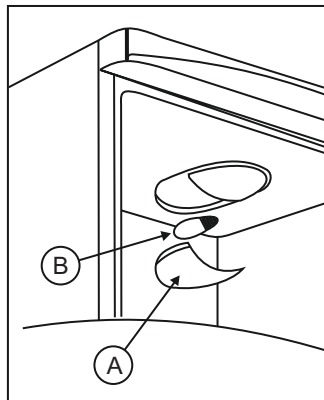

DEO 5 TRANSPORTOVANJE I Premeštanje

- Originalno pakovanje i table stiropora treba čuvati radi ponovnog transportovanja (opcija).
- Treba vezati frižider širokim trakama ili jakim konopcem i pratiti uputstva za prevoz i pakovanje za ponovni prevoz.
- Izvadite pokretne delove (police, dodatke, odeljak za povrće itd.) ili ih fiksirajte trakama u frižideru da bi podneli udare pri premeštanju i prevoz.
- Nosite uspravno frižider.

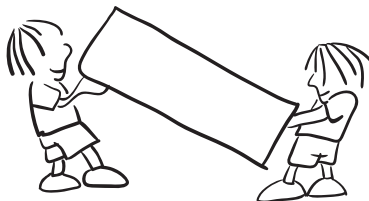

Premeštanje vrata (Kod nekih modela)

Možete premestiti vrata frižidera. Za to kontaktirajte najbliži ovlašćeni servis.

TIP GREŠKE	TIP GREŠKE	ZAŠTO	ŠTA TREBA URADITI
SR	Upozorenje o defektu	Postoji neki deo/ nekoliko delova koji su defektni ili postoji defekt u procesu hlađenja	Pozovite servis radi pomoći najbrže što možete.
LF	Komora za zamrzavanje nije dovoljno hladna	Ovo upozorenje će se pojaviti nakon dugog perioda bez struje	<ol style="list-style-type: none">1. Ne zamrzavajte hranu koja je već odmrznuta i iskoristite je ubrzo.2. Postavite temperaturu zamrzivača na nižu temperaturu sve dok se temperatura u komori ne normalizuje.3. Ne stavljajte svežu hranu dok se ne otkloni poruka o ovom defektu.
LC	Komora za hlađenje nije dovoljno hladna	Idealna temperatura za komoru hlađenja je +4 oC. Ako vidite ovo upozorenje, hrana se može pokvariti.	<ol style="list-style-type: none">1. Postavite temperaturu komore za hlađenje u nižu temperaturu sve dok se temperatura u komori ne normalizuje.2. Ne otvarajte prečesto vrata dok ne nestane poruka o ovom defektu .
HC	Komora za hlađenje je previše hladna	Hrana se zamrzava jer je temperatura previše niska	<ol style="list-style-type: none">1. Proverite da li je uključen režim za intenzivno hlađenje2. Smanjite temperaturne vrednosti frižidera
LOPO	Upozorenje o niskom naponu	Kad se dotok struje smanji ispod 170 V, uređaj se stabilizuje	Ovo nije defekt. Sprečava da se ošteti kompresor. Upozorenje će biti isključeno kad napon postigne željeni nivo.

Kad frižider ne radi;

- Nestalo je struje?
- Da li je utikač pravilno postavljen u utičnicu?
- Da li je pregoreo bušon na kom je povezana utičnica ili je pregoreo glavni bušon?
- Da li je defekt u utičnici? Da biste to proverili, stavite utikač frižidera u utičnicu koja sigurno radi.

Kontrolna upozorenja;

Ako temperature komore za hlađenje i za zamrzavanje nisu na odgovarajućem nivou ili ako nešto nije uredu sa uređajem, frižider će Vas upozoriti. Kodovi za upozorenje javiće se na ekranu za postavke komora za zamrzavanje i hlađenje.

Ako frižider pravi buku dok radi;

Normalna buka

Pucketanje (zvuk pucketanja leda):

- Čuje se u toku procesa automatskog topljenja leda.
- Kad je uređaj ohlađen ili zagrejan (širenje materijala u uređaju).

Kratko pucketanje

- Čuje se kad termostat uključuje ili isključuje kompresor.

Zvuk kompresora

- To je normalan zvuk motora. Ovaj zvuk znači da kompresor radi normalno. Kad kompresor počinje da radi, za kratko može da radi sa više buke.

Zvuk ključanja i žuborenja:

- Ovaj zvuk se čuje kad tečnost za rashlađivanje teče kroz cevi sistema.

Zvuk tečenja vode:

- Ovo je normalan zvuk tečenja vode u sudu za isparavanje u toku procesa odleđivanja. Ovaj zvuk se može čuti pre nego što se izvrši proces odmrzavanja u uređaju.

Zvuk duvanja:

- To je normalan zvuk ventilatora. Ovaj zvuk se može čuti kad cirkuliše vazduh u neledećim frižiderima u normalnom radu sistema.

Ako su ivice okvira frižidera koje su u kontaktu sa spojem vrata vruće;

- Posebno u vrućim letnim mesecima (u vreloj klimi) može se javiti zagrevanje površina koje su u dodiru sa spojem vrata frižidera kad radi kompresor, i to je sasvim normalno.

Ako se javi vlaga u unutrašnjosti frižidera:

- Da li je hrana pravilno pakovana? Da li je ambalaža bila dobro suva pre nego što ste je stavili u frižider?
- Da li se vrata frižidera otvaraju mnogo često? Kad su vrata otvorena, vlaga vazduha iz sobe ulazi u frižider. Ako je vlaga u sobi velika, ako se vrata češće otvaraju, vlaga će se brže pojaviti.

- Normalno je sa se pojavljuju kapi vode na zidu iza frižidera pošto završi proces odleđivanja (u statičnim modelima).

Ako se vrata ne otvaraju i zatvaraju pravilno:

- Da li pakovanja hrane smetaju da se vrata zatvore?
- Da li su odeljci na vratima, police i pregrade pravilno namešteni?
- Da li su spojevi vrata defektni ili pokidani?
- Da li je frižider na ravnoj površini?

VAŽNE NAPOMENE:



- Funkcija zaštite kompresora aktiviraće se ako neočekivano nestane struje ili ako se utikač frižidera izvadi iz utičnice jer gas u sistemu za hlađenje još nije stabilizovan. Frižider će početi da radi nakon 5 minuta, nema potrebe da brinete.
- Ako planirate da ne koristite frižider duže vreme (na primer, letnji odmor) izvucite utikač. Očistite frižider prema preporukama iz Dela 4 i ostavite vrata otvorena da se ne bi pojavili vlaga i miris.
- Ako se problem ne reši pošto ste pratili sva gornja uputstva, molimo Vas da konsultujete najbliži ovlašćeni servis.
- Uređaj koji ste kupili namenjen je za domaću upotrebu i može se koristiti samo kod kuće i za određene ciljeve. Ne koristi se u komercijalne ili zajedničke svrhe. Ako koristite uređaj protivno ovim opisima, naglašavamo da proizvođač i diler ne preuzimaju odgovornost za popravke ili kvarove koji se mogu javiti u garantnom roku.
- Životni vek uređaja, naveden i definiran od Ministarstva za privredu, jeste 10 godina (to je period u kojem delovi uređaja rade pravilno).

Saveti za uštedu energije

1. Instalacija aparata u hladnu prostoriju sa dobrom ventilacijom, koja nije izložena direktnoj sunčevoj svetlosti i koja se ne nalazi blizu izvora toplote (radijator, šporet...itd.). U suprotnom koristite izolacionu ploču.
2. Pustite da se hrana i piće ohlade van uređaja.
3. Kada otapate zamrznutu hranu, stavite je u odeljak frižidera. Niska temperatura zamrznute hrane će pomoći da se odeljak frižidera hladi tokom odmrzavanja. Time se štedi energija. Ako se zamrznuta hrana ostavi napolje, time se gubi energija.
4. Pića i kaše koje stavljate u frižider moraju da budu pokriveni. U suprotnom se povećava vlažnost u aparatu. Zato se povećava i vreme rada. Pokrivanje pića i kaša pomaže da sprečite širenje mirisa i aroma.
5. Kada stavljate hranu i piće, vrata uređaja otvarajte što je kraće moguće.
6. Poklopce pregrada u uređaju sa različitim temperaturama držite zatvorene (odeljak za sveže povrće, hladnjak, itd.).
7. Zaptivač vrata mora da bude čist i elastičan. Zamenite zaptivače ako izgledaju istrošeni.
8. Povremeno očistite zadnju stranicu uređaja pomoću usisivača ili četkice kako biste sprečili veću potrošnju struje.

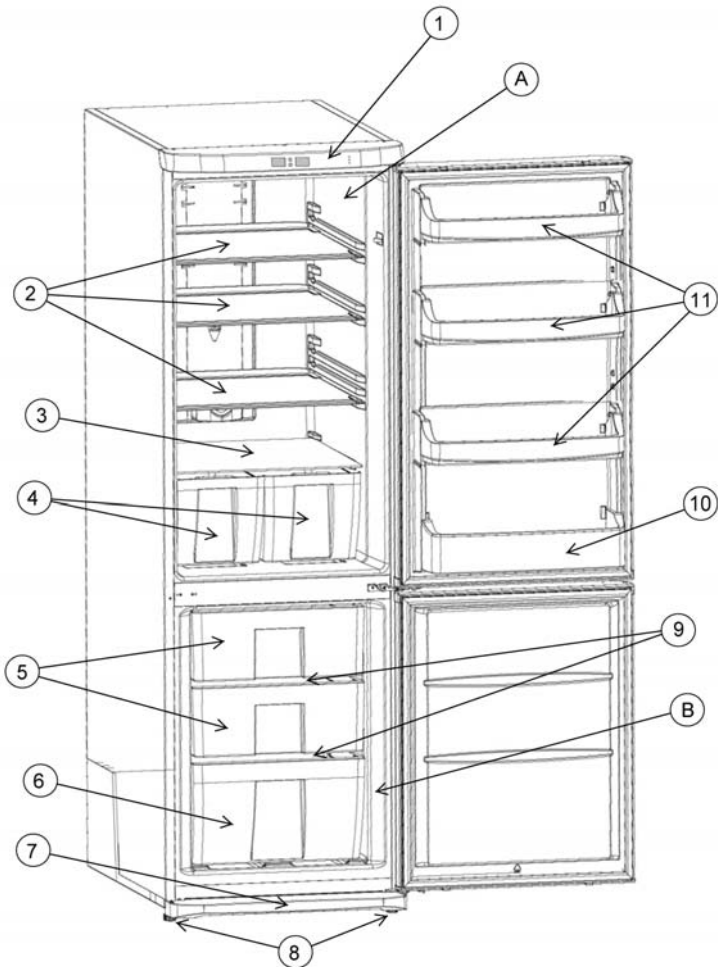

A) Komora za hlađenje

B) Komora za zamrzavanje

1) Unutrašnji panel

2) Staklena polica komore za zamrzavanje

3) Staklena polica iznad odeljka za svežu hranu

4) Odeljak za svežu hranu

5) Srednja korpa

6) Niža korpa

7) Metalna zaštitna ploča na vratima

8) Prilagodljivi nogari

9) Staklena polica u komori za zamrzavanje

10) Držać za flaše

11) Pregrada za puter i sir

Ova slika je informativna i pokazuje delove i dodatke uređaja. Delovi zavise od modela uređaja.

Содержание

ПЕРЕД ЭКСПЛУАТАЦИЕЙ АППАРАТА	298
Информация о технологии No-Frost	298
Техника безопасности	298
Информация по утилизации (для частных домовладений)	299
Предупреждения по безопасности	300
Установка и эксплуатация холодильника	301
Перед началом работы холодильника	302
ИНФОРМАЦИЯ ОБ ИСПОЛЬЗОВАНИИ ХОЛОДИЛЬНИКА ...	302
Эксплуатация холодильника	302
КНОПКА MODE (РЕЖИМ)	302
Кнопка SET (НАСТРОЙКА)	303
Настройка температуры в морозильной камере и включение режима быстрой заморозки	303
Если выбран режим	304
Настройка температуры в холодильной камере и включение режима Быстрого охлаждения	305
Если выбран режим SC:	305
Экономичный режим	306
Режим «Отпуск»	307
Функция сигнала открытой дверцы	308
Предупреждения в связи с настройкой температуры	308
РАЗМЕЩЕНИЕ ПРОДУКТОВ	309
Холодильное отделение	309
Камера глубокой заморозки	310
ОЧИСТКА И ТЕХНИЧЕСКОЕ ОБСЛУЖИВАНИЕ	315
Размораживание	316
Замена лампочки	316
ТРАНСПОРТИРОВКА И УСТАНОВКА АППАРАТА, ПЕРЕМЕНА МЕСТА	316
Перевешивание дверцы	316
ПЕРЕД ОБРАЩЕНИЕМ В СЕРВИСНУЮ СЛУЖБУ	317
Указания по энергосбережению	320
ДЕТАЛИ И КАМЕРЫ ХОЛОДИЛЬНИКА.....	321

ЧАСТЬ 1. ПЕРЕД ЭКСПЛУАТАЦИЕЙ АППАРАТА

Информация о технологии No-Frost

Холодильники с автоматическим оттаиванием отличаются от остальных холодильников принципом работы.

В обычных холодильниках влага, попадающая в холодильник через дверцу и от продуктов, вызывает обмерзание морозильной камеры. Чтобы разморозить снег и лед, образовавшиеся в морозильной камере, вам придется периодически отключать холодильник и переключивать мороженные продукты из холодильника в специально охлаждаемый контейнер, и удалять лед, скопившийся в морозильном отделении.

С холодильником системы No-frost ситуация будет совершенно другой. С помощью вентилятора сухой и холодный воздух равномерно вдувается в холодильную и морозильную камеры из нескольких точек. Холодный воздух равномерно распределяется даже между полками, равномерно охлаждая ваши продукты и предотвращая появление влажности и обмерзание.

Таким образом, холодильник с автоматическим оттаиванием облегчит вашу жизнь, не говоря о его огромной вместительности и стильном внешнем виде.

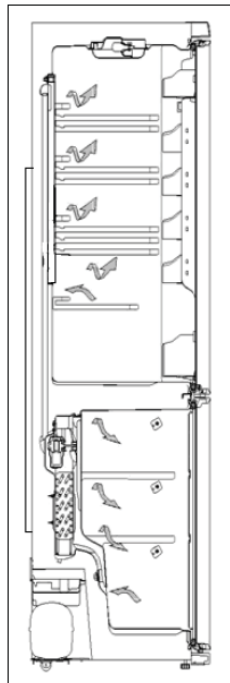

Техника безопасности

- При перемещении и установке холодильника избегайте повреждения контура охлаждающего газа.
- Если Ваш старый холодильник имеет замок, сломайте или снимите его прежде, чем выбрасывать холодильник, поскольку внутри может оказаться заперт ребенок, и это может привести к несчастному случаю.
- Старые морозильные камеры и холодильники содержат изоляционный материал и хладагент, содержащие хлорфторуглероды. Поэтому позаботьтесь о том, чтобы не навредить окружающей среде, выбрасывая холодильник.

ВАЖНЫЕ ЗАМЕЧАНИЯ:



- Если в устройстве в качестве хладагента используется R600, то соответствующая информация указана на табличке, имеющееся на охладителе. При транспортировке и монтаже необходимо соблюдать осторожность, чтобы не повредить охладитель. Хотя R600a – это природный газ, безвредный для окружающей среды, не держите холодильник вблизи открытого пламени или источника тепла и проветрите помещение, в котором он находится, в течение нескольких минут, поскольку газ взрывоопасен в случае его утечки, вызванной повреждением элементов охладителя.
- Внимательно прочтите инструкции перед началом установки и использования устройства. Мы не несем ответственности за повреждения, вызванные неправильной эксплуатацией.

- Следуйте инструкциям и руководству, храните данное руководство в безопасном месте для решения проблем, которые могут возникнуть в будущем.
- Данный холодильник предназначен для бытового использования и может использоваться только в бытовых условиях для указанных целей. Он не предназначен для коммерческого или общего пользования. Данное использование приведет к отмене гарантии, и наша компания не будет нести ответственность за причиненный ущерб.
- Данный холодильник предназначен для бытового использования и пригоден только для охлаждения/ хранения пищевых продуктов. Он не предназначен для коммерческого или общего пользования и/ или хранения каких-либо веществ, кроме пищевых продуктов. При невыполнении данных условий наша компания не несет какой-либо ответственности за причиненный ущерб.

Информация по утилизации (для частных домовладений)

1. В Европейском Союзе

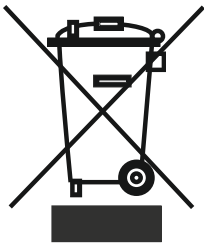

Внимание:

Изделие отмечено данным символом. Он означает, что электрические и электронные изделия нельзя смешивать с обычными бытовыми отходами. Для данных изделий существует отдельная система сбора.

Внимание: Не выбрасывайте данное оборудование в контейнеры для обычных отходов! Использованное электрическое и электронное оборудование должно обрабатываться отдельно в соответствии с законодательством, которое требует должной переработки, восстановления и вторичной переработки использованного электрического и электронного оборудования.

В соответствии с программами, реализуемыми государствами участниками ЕС, частные домовладения, находящиеся на территории государств ЕС могут бесплатно* вернуть использованное электрическое и электронное оборудование на пункты сбора, в некоторых странах* местные предприятия розничной торговли могут бесплатно принять старое изделие при покупке аналогичного нового.

*) Для получения более подробной информации обратитесь в местные органы власти.

Если использованное электрическое или электронное оборудование имеет батареи или аккумуляторы, их необходимо утилизировать отдельно в соответствии с местными требованиями.

Правильно выбрасывая изделие Вы способствуете тому, что отходы проходят необходимую переработку, восстановление и вторичную переработку и, таким образом, предотвращаете потенциальное негативное воздействие на окружающую среду и здоровье человека, возможное при неправильной переработке отходов.

2. В странах за пределами ЕС

При необходимости выбросить изделие свяжитесь с местными по вопросу правильного способа его утилизации.

Для Швейцарии: Использованное электрическое и электронное оборудование можно бесплатно вернуть дилеру, даже если не происходит покупка нового изделия. Пункты дальнейшего сбора перечислены на сайте: www.swico.ch или www.sens.ch.

Предупреждения по безопасности



Предупреждение: Не используйте механические устройства или иные средства для ускорения процесса разморозки кроме тех, которые рекомендованы изготовителем. Не используйте электроприборы внутри камер для хранения продуктов в холодильнике, если они не рекомендованы изготовителем. Держите открытыми вентиляционные отверстия в корпусе или встроенной конструкции. Не повреждайте систему циркуляции холодильного агента вашего холодильника.

- Не используйте многогнездные розетки или удлинители.
- Не вставляйте в розетку штепсель с поврежденным, оторванным или изношенным шнуром.
- Не тяните, не сгибайте и не повреждайте шнур.



- Данный продукт предназначен для использования взрослыми; не позволяйте детям играть с холодильником, качать его корпус или висеть на дверце.
- Ни в коем случае не извлекайте штепсель из розетки мокрыми руками во избежание поражения электрическим током.
- Никогда не помещайте кислые напитки в стеклянных бутылках в камеру глубокой заморозки холодильника. Бутылки могут взорваться.
- В целях безопасности не помещайте взрывчатые и легко воспламеняемые материалы в холодильник. Помещайте напитки с высоким содержанием алкоголя в холодильную камеру с плотно закрытыми крышками и в вертикальном положении.
- Не прикасайтесь руками ко льду, изготовленному в камере глубокой заморозки – лед может вызвать ожоги и/или порезы.
- Никогда не касайтесь замороженных продуктов голыми руками. Не ешьте мороженое и кубики льда сразу же после извлечения их из камеры глубокой заморозки!
- Не замораживайте повторно продукты после того как они оттают. Это может быть опасно для здоровья, так как может вызвать пищевое отравление.
- Не накрывайте корпус и/или верх холодильника тканью, скатертью, и т.д. Это может негативно отразиться на работе холодильника.
- При перемещении холодильника закрепите аксессуары внутри холодильника, чтобы предотвратить их повреждение.
- Данное устройство не предназначено для использования лицами (включая детей) с ограниченными физическими, сенсорными или умственными возможностями, или с отсутствием опыта и знаний при отсутствии надзора или инструкций по использованию устройства со стороны лица, ответственного за их безопасность.

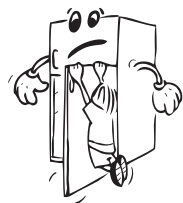

Необходимо следить за детьми с целью предотвращения игры с холодильником.

- Если кабель электропитания поврежден, его замена должна выполняться производителем, работником сервисного центра, или уполномоченным квалифицированным специалистом.

Установка и эксплуатация холодильника

- Рабочее напряжение холодильника составляет 220/240 В и 50 Гц.
- Розетка со специальным заземлением присоединена к шнуру питания холодильника. Данный штепсель должен использоваться со специальной заземленной розеткой на, минимум, 16 ампер. Если в доме нет такой розетки, вызовите авторизованного электрика для ее установки.
- Наша компания не несет ответственности за ущерб, который может быть причинен в результате установки без заземления.
- Поместите холодильник в подходящем месте, где на него не будут падать прямые солнечные лучи.
- Холодильник должен находиться на расстоянии минимум 50 см от источников тепла таких, как газовые печи, плиты и радиаторы и на расстоянии минимум 5 см от электрических печей.
- Холодильник не должен использоваться на открытом воздухе и не должен оставаться под дождем.
- Если холодильник располагается рядом с камерой глубокой заморозки, между ними необходимо оставить расстояние минимум 2 см для предотвращения конденсации на наружной поверхности.
- Не помещайте какие-либо тяжелые предметы на холодильник и поместите холодильник в подходящем месте, чтобы сверху имелось свободное пространство минимум 15 см.
- Если Вы собираетесь разместить холодильник возле предметов кухонной мебели, то необходимо оставить расстояние минимум 2 см между холодильником и мебелью.
- Необходимо установить на место пластиковую направляющую с поворотом на 90°, чтобы предотвратить касание стены конденсатором (черная деталь с лопастями сзади).
- Для обеспечения ровной работы и отсутствия вибрации, необходимо установить передние регулируемые опоры на нужную высоту и взаимно уравновесить. Это можно сделать поворачивая регулируемые опоры по часовой стрелке (или против часовой стрелке). Это необходимо сделать до помещения продуктов в холодильник.
- Перед началом использования холодильника протрите все его части теплой водой с добавлением чайной ложки соды, затем сполосните чистой водой и вытрите насухо. После окончания очистки установите все части на место.

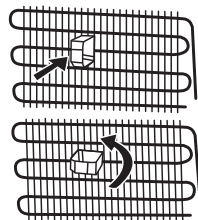
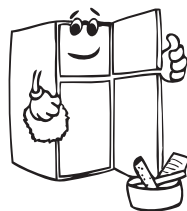

Перед началом работы холодильника

• Во время первого включения или для обеспечения эффективной работы после перестановки, дайте холодильнику постоять без подключения в течение 3 часов (в вертикальном положении), затем вставьте штепсель в розетку. В противном случае, Вы можете повредить компрессор.

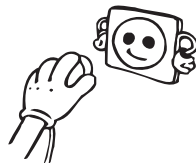

• При первом включении холодильника может ощущаться запах. Этот запах пропадет после того, как холодильник начнет охлаждение.

ЧАСТЬ 2. ИНФОРМАЦИЯ ОБ ИСПОЛЬЗОВАНИИ ХОЛОДИЛЬНИКА

Эксплуатация холодильника



После подключения изделия к стеновой розетке изначальная температура морозильной и холодильной камер будет -18°C и $+5^{\circ}\text{C}$.

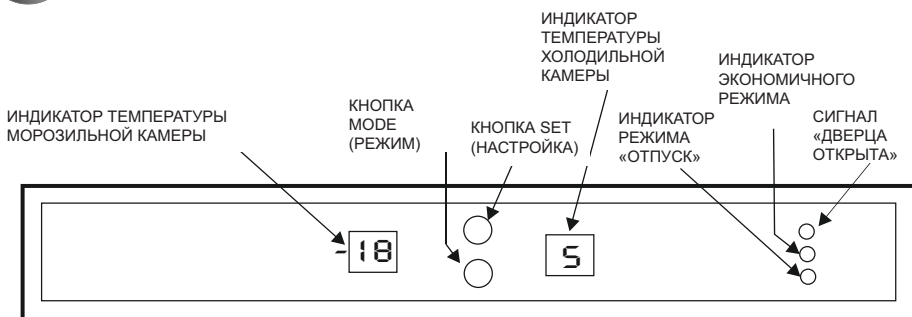

КНОПКА MODE (РЕЖИМ)

Кнопка Режим используется для переключения между Индикатором морозильной камеры, Индикатором холодильной камеры, Индикатором Экономичного режима и Индикатором режима «Отпуск».

• При одном нажатии начнет мигать Индикатор морозильной камеры.

Теперь можно изменить установленную величину.

• При двойном нажатии начнет мигать Индикатор холодильной камеры.

При двойном нажатии начнет мигать Индикатор холодильной камеры.

• При 3 нажатиях начнет мигать Индикатор Экономичного режима.

• При 4 нажатиях начнет мигать Индикатор режима «Отпуск».

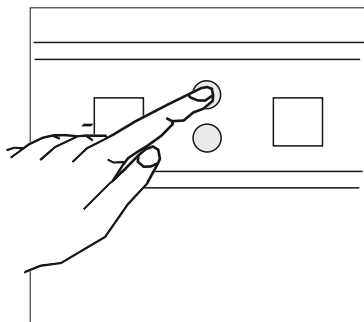

Кнопка SET (НАСТРОЙКА)

Температуру морозильной камеры или холодильной камеры можно установить после выбора соответствующей камеры с помощью кнопки Mode (режим).

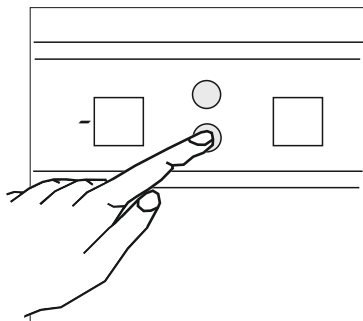

Настройка температуры в морозильной камере и включение режима быстрой заморозки

- После настройки индикатора морозильной камеры появится начальная величина температуры -18°C .
- Нажмите кнопку Mode (режим) один раз.
- После нажатия этой кнопки текущая настройка начнет мигать на индикаторе морозильной камеры.
- С каждым нажатием кнопки Set (настройка) при мигающем индикаторе величина на индикаторе морозильной камеры изменяется на более низкую температуру.

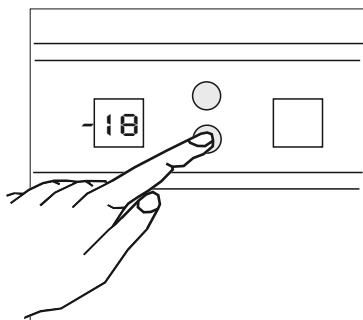

(-16°C , -17°C , -18°C , -19°C , -20°C , -21°C , -22°C , -23°C , -24°C)

- После достижения нужной величины настройки подождите 5 секунд и указанная величина активируется, А холодильник начнет работать в соответствии с новой величиной.
- Если продолжать нажимать кнопку морозильной камеры после достижения -24°C (максимальная температура охлаждения), на Графической панели Индикатора морозильной камеры начнут мигать буквы SF.
- Если продолжать нажимать кнопку при мигании букв SF, индикация начнется с -16°C .
- Если подождать 5 секунд при мигании букв SF, не нажимая на какие-либо кнопки, то буквы SF перестанут мигать, и включится режим Быстрой заморозки.

Если выбран режим

- Если нажать на кнопку Mode (режим) один раз и подождать 5 секунд, то режим Быстрой заморозки будет отменен, и морозильная камера начнет работу с ранее настроенной температурой.
- Если нажать кнопку Mode (режим) один раз, а затем нажать кнопку Set (настройка) во время мигания индикатора, то можно будет изменить настроенную величину температуры. Если подождать 5 секунд после установки нужной температуры, то морозильная камера начнет работать с данной температурой.
- Если нажать 2 раза кнопку Mode (режим), то начнет мигать Индикатор холодильной камеры. Можно изменить температуру, установленную для холодильной камеры.
- Если кнопку Mode (режим) нажать 3 раза, начнет мигать индикатор Экономичного режима. Если подождать 5 секунд, то будет отменен режим Быстрой заморозки и включится Экономичный режим.
- Если кнопку Mode (режим) нажать 4 раза, начнет мигать индикатор режима «Отпуск». Если подождать 5 секунд, то будет отменен режим Быстрой заморозки и включится режим «Отпуск».

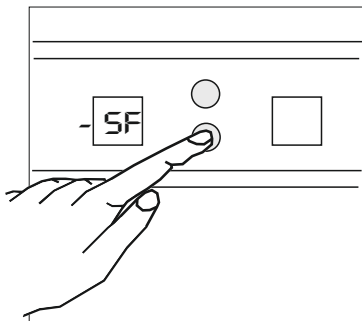

Рекомендованные настройки температуры морозильной камеры:

Когда использовать:	Температура внутри камеры
При хранении небольшого количества продуктов	-16°C, -17°C
При обычном использовании	-18°C, -19°C, -20°C, -21°C,
При хранении большого количества продуктов	-22°C, -23°C, -24°C
<ul style="list-style-type: none">• Для замораживания большого количества продуктов• Для замораживания продуктов, готовых к употреблению• Для быстрого замораживания продуктов• Для длительного хранения сезонных продуктов	РЕЖИМ БЫСТРОЙ ЗАМОРОЗКИ



Примечание: Режим Быстрой заморозки будет отменен автоматически через 24 часа или когда температура на датчике морозильной камеры упадет ниже -32°C.

Настройка температуры в холодильной камере и включение режима Быстрого охлаждения

- После настройки индикатора холодильной камеры появится начальная величина температуры +5°C.
- Нажмите кнопку Mode (режим) два раза.
- После нажатия этой кнопки текущая настройка начнет мигать на индикаторе холодильной камеры.
- С каждым нажатием кнопки Set (настройка) при мигающем индикаторе величина на индикаторе морозильной камеры изменяется на более низкую температуру.
(+8°C, +7°C, +6°C, +5°C, +4°C, +3°C, +2°C)

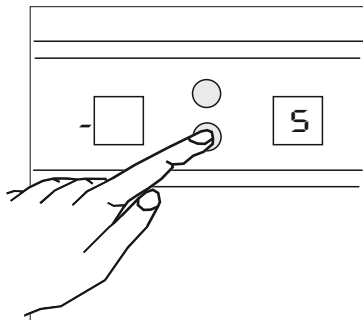

- После достижения нужной величины настройки подождите 5 секунд и указанная величина активируется, А холодильник начнет работать в соответствии с новой величиной.
- Если продолжать нажимать кнопку холодильной камеры после достижения +2° (максимальная температура охлаждения), на Графической панели Индикатора холодильной камеры начнут мигать буквы SC.
- Если продолжать нажимать кнопку при мигании букв SC, индикация начнется с +8°C.
- Если подождать 5 секунд при мигании букв SC, не нажимая на какие-либо кнопки, то буквы SC перестанут мигать, и включится режим Быстрого охлаждения. (Разъяснения по режиму Быстрого охлаждения будут даны на следующих страницах).

Если выбран режим SC:

- Если нажать 2 раза кнопку Mode (режим), то начнет мигать Индикатор морозильной камеры. Можно изменить температуру, установленную для холодильной камеры.
- Если нажать на кнопку Mode (режим) один раз и подождать 5 секунд, то режим Быстрого охлаждения будет отменен, и холодильная камера начнет работу с ранее настроенной температурой.
- Если нажать кнопку Mode (режим) два раза, а затем нажать кнопку Set (настройка) во время мигания индикатора, то можно будет изменить настроенную величину температуры. Если подождать 5 секунд после установки нужной температуры, то холодильная камера начнет работать с данной температурой.
- Если кнопку Mode (режим) нажать 3 раза, начнет мигать индикатор Экономичного режима. Если подождать 5 секунд, то будет отменен режим Быстрого охлаждения и включится Экономичный режим.

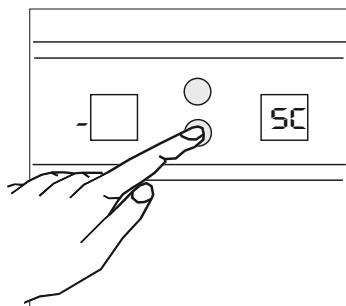

- Если кнопку Mode (режим) нажать 4 раза, начнет мигать индикатор режима «Отпуск». Если подождать 5 секунд, то будет отменен режим Быстрого охлаждения и включится режим «Отпуск».

Рекомендованные настройки температуры холодильной камеры:

Когда использовать:	Температура внутри камеры
При хранении небольшого количества продуктов	+8°C, +7°C
При обычном использовании	+6°C, +5°C, +4°C,
При хранении большого количества продуктов	+3°C, +2°C
<ul style="list-style-type: none"> • для охлаждения готовых продуктов перед употреблением; • для охлаждения и хранения большого количества продуктов; • для быстрого охлаждения напитков. 	РЕЖИМ БЫСТРОГО ОХЛАЖДЕНИЯ



Примечание: Режим быстрого охлаждения будет завершен максимум через **8 часов** или при регистрации температуры отключения датчиком холодильной камеры. Данное ограничение установлено с целью исключения возможности замораживания продуктов, которое может иметь место при низкой температуре режима Быстрого охлаждения. Если напитки помещены в холодильную камеру слишком горячими, то они могут не достигнуть необходимой температуры охлаждения после завершения данного режима. В этом случае данный режим можно включить повторно.

Экономичный режим

Морозильная и холодильная камеры работают при условиях экономии, установленных цепью управления.

Когда использовать:

- Когда необходимо, чтобы холодильник работал экономично.

Как использовать:

- Нажимайте кнопку Mode (режим), пока не загорится индикатор Экономичного режима (3 раза).
- Если ни одна кнопка не была нажата во время мигания индикатора Экономичного режима, то через некоторое время раздастся звуковой сигнал, и включится Экономичный режим.
- При данном режиме морозильная и холодильная камеры будут работать при особых температурах, установленных цепью управления.
- Когда активен Экономичный режим, на индикаторах морозильной и холодильной камер будут видны буквы EC.

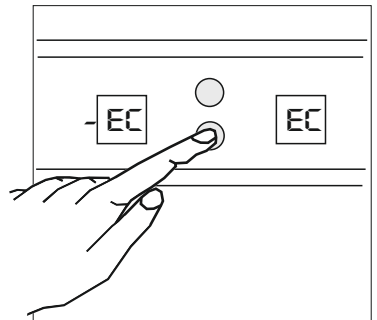

Если выбран режим;

- Если кнопку Mode (режим) нажать 1 раза, начнет мигать индикатор Экономичного режима. Если подождать 5 секунд, то Экономичный режим будет отменен, а холодильная и морозильная камеры начнут работать с ранее заданными параметрами.
- Если кнопку Mode (режим) нажать дважды и подождать 5 секунд, то Экономичный режим будет отменен, и включится режим «Отпуск».
- Когда активен экономичный режим, не возможно выполнение каких-либо операций, кроме отмены Экономичного режима и перехода к режиму «Отпуск». Для изменения установленных температур морозильной и холодильной камер сначала необходимо отменить Экономичный режим. После этого можно будет изменить температуру, установленную для любой из камер, как указано на предыдущих страницах.

Режим «Отпуск»

Когда использовать;

- Этот режим можно использовать, если Вы уезжаете в отпуск и хотите опустошить холодильную камеру.
- Холодильник спроектирован таким образом, чтобы предотвратить скопление влаги и появление запаха при работе в режиме «Отпуск».

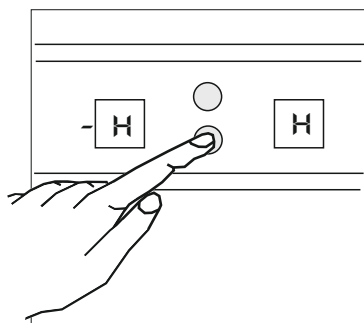

Как использовать;

- Нажимайте кнопку Mode (режим), пока не загорится индикатор режима «Отпуск» (4 раза).
- Если ни одна кнопка не была нажата во время мигания индикатора режима «Отпуск», то через некоторое время раздастся звуковой сигнал, и включится данный режим.
- При данном режиме морозильная и холодильная камеры будут работать при особых температурах, установленных цепью управления.
- При работе в режиме «Отпуск» на индикаторной панели холодильной и морозильной камер отображается буква «H».

Если выбран режим «Отпуск»;

- Если кнопку Mode (режим) нажать 1 раза, начнет мигать индикатор режима «Отпуск». Если подождать 5 секунд, то режим «Отпуск» будет отменен, а холодильная и морозильная камеры начнут работать с ранее заданными параметрами.
- Если кнопку Mode (режим) нажать дважды и подождать 5 секунд, то режим «Отпуск» будет отменен, и включится Экономичный режим.
- Когда активен режим «Отпуск», не возможно выполнение каких-либо операций, кроме отмены режима «Отпуск» и перехода к Экономичному режиму. Для изменения установленных температур морозильной и холодильной камер сначала необходимо отменить режим «Отпуск». После этого можно будет изменить температуру, установленную для любой из камер, как указано на предыдущих страницах.

Функция сигнала открытой дверцы

Когда дверца холодильника открыта, включается световой сигнал. Если дверцу оставить открытой в течение более 2 минут, то раздастся предупредительный звуковой сигнал.

Предупреждения в связи с настройкой температуры



- Температурные настройки не будут удалены при отключении электроэнергии.
- Для достижения максимальной эффективности не рекомендуется, чтобы холодильник работал в условиях температуры воздуха ниже 10°C.
- Деления индикатора справа от цифр, показывающих температуру, загораются в соответствии с установленной температурой (чем холоднее, тем больше делений).
- Не переходите к другой настройке до завершения текущей настройки.
- Для достижения полного охлаждения холодильник после подключения должен проработать до 24 часов без перерыва в зависимости от температуры наружного воздуха. Не открывайте дверцу холодильника слишком часто и не перегружайте его продуктами в этот период.
- Функция 5-минутной задержки применяется для предотвращения повреждения компрессора холодильника, когда его отключают из розетки, а затем снова включают для работы или при отключениях электроэнергии. В нормальном случае холодильник снова начнет работать через 5 минут.
- Ваш холодильник предназначен для функционирования при интервалах температур наружного воздуха, обозначенных в технических условиях, в соответствии с классом климатических условий, указанных на информационной этикетке. С точки зрения эффективности охлаждения не рекомендуется использовать холодильник для работы в условиях, выходящих за пределы указанных температурных интервалов.

Класс климатических условий	Температура наружного воздуха
T	от 16 до 43°C
ST	от 16 до 38°C
N	от 16 до 32°C
SN	от 10 до 32°C

Информация о соответствии стандартам

- Тропический класс определен для температуры окружающего воздуха от 16°C до 43°C в соответствии со стандартами TS EN ISO 15502.
- Устройство спроектировано в соответствии со стандартами EN15502, IEC60335-1 / IEC60335-2-24, 2004/108/EC.

ЧАСТЬ 3. РАЗМЕЩЕНИЕ ПРОДУКТОВ

Холодильное отделение

- Для предотвращения образования влаги и запаха, продукты следует помещать в холодильник в посуде, закрытой крышками, или с закрытым верхом.
- Продукты и напитки до помещения их в холодильник должны быть охлаждены до комнатной температуры.
- Пожалуйста, следите, чтобы продукты не упирались в лампу и крышку холодильного отделения.
- Фрукты и овощи можно помещать в контейнер для фруктов и овощей без упаковки.
- Некоторые рекомендации для размещения и хранения продуктов в холодильном отделении приводятся ниже.

Продукты	Время хранения	Куда поместить в холодильной камере
Овощи и фрукты	1 неделя	В контейнер для хранения фруктов и овощей (без обертки)
Мясо и рыба	2 – 3 дня	В упаковке из полиэтиленовой пленки или в пакете, или в контейнере для мяса (на стеклянной полке)
Свежий сыр	3 – 4 дня	На специальной полке на дверце
Масло и маргарин	1 неделя	На специальной полке на дверце
Продукты в бутылках, молоко и йогурт	До истечения срока хранения, указанного производителем	На специальной полке на дверце
Яйца	1 месяц	На полке-контейнере для яиц
Готовые блюда		На всех полках



ПРИМЕЧАНИЕ: Картофель, лук и чеснок не следует хранить в холодильнике.

Камера глубокой заморозки

- Используйте камеру глубокой заморозки холодильника для длительного хранения мороженых продуктов и производства льда.

- **Если Вы собираетесь использовать холодильник с максимальным охлаждением морозильной камеры:**

Пользуйтесь режимом быстрой заморозки после перемещения мороженых продуктов из верхней корзины в другие корзины. Через 24 часа холодильник автоматически выйдет из режима быстрой заморозки. Поместите продукты, которые необходимо заморозить, в верхнюю корзину морозильной камеры не превышая вместительность холодильника. (Вместительность холодильника по замораживанию составляет 13 кг при температуре 25°C и 7,5 кг при температуре 32°C). Снова включите режим Быстрой заморозки. Можно положить продукты рядом с другими замороженными продуктами после их замораживания (минимальное время замораживания – 24 часа после второй активации режима Быстрой заморозки).

- **Если необходимо заморозить примерно 3 кг продуктов:**

Достаточно поместить продукты отдельно от других замороженных продуктов, а затем включить режим Быстрой заморозки. Вы можете положить продукты рядом с другими замороженными продуктами после их замораживания (минимальное время замораживания – 24 часа).

- Для обеспечения максимальной вместительности морозильной камеры используйте стеклянные полочки только в верхнем и среднем отсеке. В нижней секции используйте низовые корзинки.
- Пожалуйста, не помещайте продукты, которые вы хотите заморозить, рядом с уже замороженными продуктами.
- Замораживать продукты (мясо, мясной фарш, рыбу, и т.д.) следует, деля их на части, так чтобы каждая часть могла бы использоваться за один раз.
- Не замораживайте повторно продукты после того как они оттают. Это может быть опасно для здоровья, так как может вызвать пищевое отравление.
- Не подвергайте горячие продукты глубокой заморозке – сначала их необходимо охладить. Это может испортить другие продукты, замороженные ранее в глубокой заморозке.
- При покупке замороженных продуктов убедитесь, что они были заморожены при надлежащих условиях и что пакет не повреждён.
- При хранении замороженных продуктов соблюдайте условия указанные на их упаковке. При отсутствии указаний продукт необходимо употребить в пищу в максимально короткий срок.
- Мороженые продукты необходимо доставить не повредив и как можно скорее поместить на полку быстрой заморозки. Не используйте полочки на дверце для замораживания.
- Если бы упаковка замороженного продукта влажная, и продукт имеет неприятный запах, то он, возможно, ранее хранился при неподходящих условиях и является непригодным. Не покупайте такие продукты.
- Продолжительность хранения замороженных продуктов изменяется в зависимости от температуры окружающего воздуха, частоты открытия и закрытия дверцы, параметров настройки термостата, типа продуктов и продолжительности периода, который протек со времени, когда продукты были куплены и до помещения их в морозильную камеру. Всегда придерживайтесь инструкций на упаковке и никогда не превышайте срока хранения продукта.

- Во время длительных отключений электроэнергии, пожалуйста, не открывайте дверцу отделения глубокой заморозки. Холодильник сохранит продукты замороженными в течение примерно 13 часов при температуре наружного воздуха 25 °С и в течение примерно 10 часов при температуре наружного воздуха 32 °С. При более высокой температуре наружного воздуха это время еще больше сократится. Во время более длительных отключений электроэнергии не замораживайте продукты повторно – употребляйте их как можно скорее.

Некоторые рекомендации для размещения и хранения продуктов в камере глубокой заморозки были даны на страницах 311, 312, 313 и 314.

Мясо и рыба	Подготовка	Время хранения (месяцы)	Время разморозки при комнатной температуре, часы
Бифштекс	Обертка из фольги	6-10	1-2
Баранина	Обертка из фольги	6-8	1-2
Жареная телятина	Обертка из фольги	6-10	1-2
Телятина, нарезанная кубиками	Маленькими кусочками	6-10	1-2
Баранина, нарезанная кубиками	Кусочками	4-8	2-3
Фарш	В упаковках без специй	1-3	2-3
Субпродукты (в кусках)	Кусочками	1-3	1-2
Болонская копченая колбаса/Колбаса/Салями	Должна быть упакована даже при наличии оболочки		До разморозки
Курица и Индейка	Обертка из фольги	7-8	10-12
Гусь и утка	Обертка из фольги	4-8	10
Оленина, кролик, кабанина	Порциями по 2,5 кг в виде филе	9-12	10-12
Пресноводная рыба (лосось, карп, сом)	После очистки рыбы от внутренностей и чешуи промойте ее и высушите; при необходимости отрежьте хвост и голову.	2	До полного оттаивания
Нежирная рыба (морской окунь, палтус, камбала)		4-8	До полного оттаивания
Жирная рыба (тунец, макрель, луфарь, анчоусы)		2-4	До полного оттаивания
Моллюски	Очищенные и в пакетах	4-6	До полного оттаивания

Икра	В упаковке, алюминиевых или пластиковых контейнерах	2-3	До полного оттаивания
Улитки	В упаковке, алюминиевых или пластиковых контейнерах	3	До полного оттаивания



Примечание: *Замороженные продукты, когда растаят, должны быть приготовлены точно так же как свежие продукты. Если после оттаивания, они не были приготовлены, их ни в коем случае нельзя замораживать повторно.*

Фрукты и овощи	Подготовка	Время хранения (месяцы)	Время разморозки при комнатной температуре часы
Цветная капуста	Отделите листья, разрежьте сердцевину на кусочки и положите в воду с добавлением небольшого количества лимонного сока.	10 - 12	Можно использовать как мороженный продукт
Стручковая фасоль	Промойте и разрежьте на маленькие кусочки	10 - 13	Можно использовать как мороженный продукт
Фасоль	Очистите от стручков и промойте	12	Можно использовать как мороженный продукт
Грибы и аспарегус	Промойте и разрежьте на маленькие кусочки	6 - 9	Можно использовать как мороженный продукт
Капуста	Очистите	6 - 8	2
Баклажан	После промывки разрежьте на кусочки по 2 см.	10 - 12	Отделите их друг от друга
Кукуруза	Очистите и упакуйте вместе со стеблем или в виде сладкой кукурузы	12	Можно использовать как мороженный продукт
Морковь	Очистите и разрежьте на ломтики	12	Можно использовать как мороженный продукт
Перец	Отрежьте стебель, разрежьте на две половинки и удалите сердцевину.	8 - 10	Можно использовать как мороженный продукт

Шпинат	Промыть	6 - 9	2
Яблоки и груши	Очистить от кожуры и нарезать ломтиками	8 - 10	(в холодильнике) 5
Абрикосы и персики	Удалите косточку и разрежьте на кусочки	4 - 6	(в холодильнике) 4
Клубника и черника	Промойте и очистите	8 - 12	2
Приготовленные фрукты	Добавьте в контейнер 10% сахара	12	4
Слива, вишня, клюква	Промойте и очистите от стеблей	8 - 12	5 - 7

Молочные продукты, яичные продукты		Подготовка	Время хранения (месяцы)	Условия хранения
Пакетированное (гомогенизированное) молоко		В собственной упаковке	2 - 3	Цельное молоко – в собственной упаковке
Сыр, кроме белого сыра		ломтиками	6 - 8	Для кратковременного хранения можно оставить в оригинальной упаковке. Для длительного хранения необходимо упаковать в пластик.
Масло, маргарин		В собственной упаковке	6	
* Яйца	Белок		10 - 12	30 г эквивалентны желтку
	Яичная масса (белок и желток)	Для предотвращения загустения необходимо добавить немного соли или сахара.	10	50 г эквивалентны желтку
	Желток	Для предотвращения загустения необходимо добавить немного соли или сахара.	8 - 10	20 г эквивалентны желтку

в закрытом контейнере

(*) Нельзя замораживать со скорлупой. Белый и желток яиц должны быть заморожены отдельно или быть хорошо смешанными.

	Время хранения (месяцы)	Время оттаивания при комнатной температуре (часы)	Время оттаивания в печи (мин.)
Хлеб	4 - 6	2 - 3	4-5 (220-225 °С)
Печенье	3 - 6	1 - 1,5	5-8 (190-200 °С)
Кондитерские изделия	1 - 3	2 - 3	5-10 (200-225 °С)
Пирог	1 - 1,5	3 - 4	5-8 (190-200 °С)
Тесто	2 - 3	1 - 1,5	5-8 (190-200 °С)
Пицца	2 - 3	2 - 4	15-20 (200 °С)

Вкус некоторых специй, в приготовленных блюдах (анис, базилика, кресс водяной, уксус, смеси специй, имбирь, чеснок, лук, горчицу, тимьян, майоран, черный перец, и т.д.), изменяется и они усиливают вкус, когда они сохранены в течение длительного периода. Поэтому, замороженная пицца должна быть приправлена небольшим количеством специй или специи должны быть добавлены после того, как пицца хорошо оттаяла.

Период хранения блюд зависит от использованного масла. Подходящие масла - маргарин, жир теленка, оливковое и сливочное масло, и неподходящие масла – свиной жир и арахисовое масло.

Жидкие продукты должны быть заморожены в пластмассовых чашках, а другие в полимерной пленке или пакетах.

ЧАСТЬ 4. ОЧИСТКА И ТЕХНИЧЕСКОЕ ОБСЛУЖИВАНИЕ

- Перед началом очистки холодильника убедитесь в том, что отключили его из розетки.



- Не лейте на холодильник воду с целью его очистки.

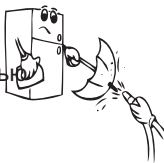

- Внутренние и наружные части можно протереть теплой мыльной водой с помощью мягкой ткани или губки.

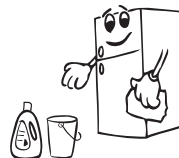

- Снимите части одну за другой и очистите их мыльной водой. Не мойте их в посудомоечной машине.

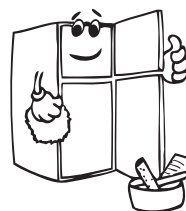

- Ни в коем случае не используйте для очистки горючие или плавкие материалы, такие как растворитель, бензин или кислоту.

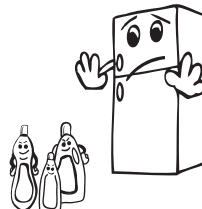

- Один раз в год необходимо очищать конденсатор (на задней стороне холодильника) с помощью щетки для экономии энергии и повышения эффективности его работы.

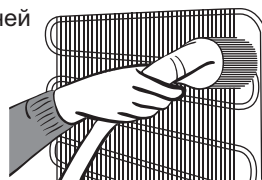

Убедитесь в том, что холодильник отключен из розетки.

Размораживание

У вашего холодильника есть функция полного автоматического размораживания. Вода, образовавшаяся в результате размораживания, проходит через трубки для сбора воды в испарительный контейнер за холодильником и там испаряется.

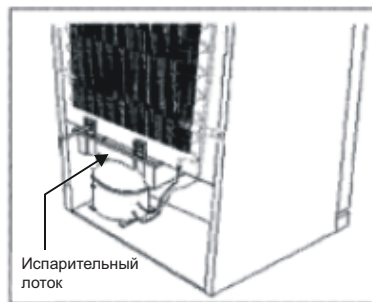

Замена лампочки

Замена лампочки в морозильной и холодильной камере:

1. Отключите холодильник из розетки.
2. Снимите крышку с корпуса, сдвинув ее с нижних лапок с помощью отвертки.
3. Замените лампочку на новую, мощность которой не должна превышать 15 Ватт.
4. Установите крышку на место.
5. Снова подключите холодильник, подождав 5 минут, или установив термостат в предыдущее положение.

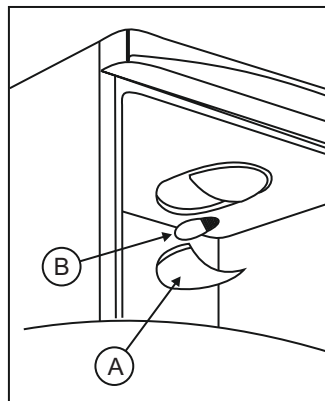

ЧАСТЬ 5. ТРАНСПОРТИРОВКА И УСТАНОВКА АППАРАТА, ПЕРЕМЕНА МЕСТА

- Оригинальную упаковку и пену можно сохранить для последующей транспортировки (по желанию).
- Закрепите холодильник с помощью упаковки, багажной ленты или прочного троса и следуйте инструкциям по транспортировке на упаковке при последующей транспортировке.
- При перестановке или последующей транспортировке удалите съемные части (полки, приспособления, контейнеры для фруктов и овощей, и т.п.) или зафиксируйте их внутри холодильника с помощью лент для предотвращения ударов.
- Переносите холодильник в вертикальном положении.

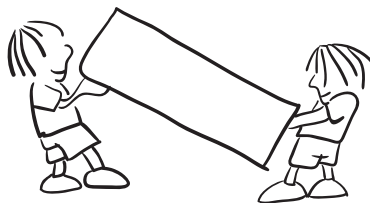

Перевешивание дверцы (для некоторых моделей)

Дверцы холодильника можно перевесить. Для этого необходимо связаться с ближайшим авторизованным сервисным центром.

ЧАСТЬ 6. ПЕРЕД ОБРАЩЕНИЕМ В СЕРВИСНУЮ СЛУЖБУ

ТИП ОШИБКИ	ТИП ОШИБКИ	ПРИЧИНА	ЧТО ДЕЛАТЬ?
SR	Предупреждение о неисправности	Поломка каких-либо деталей или неисправность процесса охлаждения.	Как можно скорее обратитесь за помощью в сервисную службу.
LF	Морозильная камера - недостаточное охлаждение	Это предупреждение появится после длительного отключения электроэнергии.	<ol style="list-style-type: none"> 1. Не замораживайте оттаявшие продукты и используйте их как можно скорее. 2. Установите более низкую температуру морозильной камеры или установите режим Быстрой заморозки, пока камера не достигнет нормальной температуры. 3. Не помещайте свежие продукты, пока эта ошибка не исчезнет.
LC	Холодильная камера - недостаточное охлаждение	Идеальная температура холодильной камеры составляет +4 °С. Если появилось это предупреждение, значит есть риск испортить продукты.	<ol style="list-style-type: none"> 1. Установите более низкую температуру холодильной камеры или установите режим Супер-охлаждения, пока камера не достигнет нормальной температуры. 2. Не открывайте дверцу слишком часто, пока эта ошибка не исчезнет.
HC	Слишком сильное охлаждение холодильной камеры	Продукты начинают замораживаться из-за слишком низкой температуры.	<ol style="list-style-type: none"> 1. Проверьте, не включен ли режим Быстрого охлаждения. 2. Снизьте температуру холодильника.
LOPO	Предупреждение о низком напряжении	Если напряжение опускается ниже 170 В, холодильник начинает работать непрерывно.	Это не неисправность. Данная функция предотвращает любые поломки компрессора. Это предупреждение пропадет после того, как восстановится нормальный уровень напряжения.

Если холодильник не работает;

- Имеет ли место отключение электроэнергии?
- Правильно ли штепсель включен в розетку?
- Не сработал ли предохранитель розетки, в которую включен штепсель?
- Исправна ли розетка? Для проверки включите холодильник в розетку, которая точно работает.

Предупреждения системы управления;

Если температура в холодильной и морозильной камере не соответствует требованиям, или имеется неисправность, холодильник предупредит Вас об этом. Коды предупреждений появятся на дисплеях настройки морозильной и холодильной камеры.

Если холодильник работает шумно;

Нормальные звуки

Потрескивание (звук трескающегося льда):

- Слышен в процессе автоматического размораживания.
- Если холодильник остыл или нагрелся (расширение материалов).

Короткое потрескивание

- Слышно, когда термостат включает/выключает компрессор.

Звук компрессора

- Нормальный звук работы мотора. Этот звук означает, что компрессор работает нормально. Сразу после установки компрессора он может работать несколько более шумно в течение короткого промежутка времени.

Бульканье и булькающий звук:

- Этот звук издает охлаждающая жидкость при течении по трубкам системы.

Звук течения воды:

- Это нормальный звук, издаваемый водой, стекающей в испарительный контейнер в процессе автоматического размораживания. Этот звук может быть слышен в процессе автоматического размораживания, выполняемого холодильником.

Звук продувания воды:

- Нормальный звук работы вентилятора. Этот звук может быть слышен в системе из-за циркуляции воздуха при нормальной работе системы в холодильниках с системой No Frost.

Если края корпуса холодильника, с которыми контактирует уплотнение дверцы, горячие;

- Особенно в летние месяцы (при жаркой погоде) поверхность, контактирующая с уплотнением дверцы, может нагреваться при работе компрессора, и это совершенно нормально.

Если отсыревают внутренние части холодильника:

- Упакованы ли продукты должным образом? Были ли предметы должным образом вытерты перед помещением в холодильник?
- Не открывались ли дверцы холодильника слишком часто? Когда дверца открыта, влага, находящаяся в воздухе помещения, попадает в холодильник. Чем выше влажность в помещении и чем чаще открывается дверца, тем быстрее будет накапливаться влага.
- Наличие водяных капель на задней стенке холодильника является нормальным следствием процесса автоматического размораживания (в статических моделях).

Если дверцы не открываются и не закрываются должным образом:

- Не мешают ли закрытию дверцы упаковки с продуктами?
- Правильно ли установлены дверные отсеки, полки и ящички?
- Нет ли дефектов или разрывов на уплотнении дверцы?
- На ровной ли поверхности стоит холодильник?

ВАЖНЫЕ ЗАМЕЧАНИЯ:



- Функция защиты компрессора включится после внезапного отключения электроэнергии или после отключения холодильника из розетки, чтобы дать газу в системе охлаждения время для стабилизации. Холодильник включится через 5 минут – волноваться не о чем.
- Если Вы не собираетесь использовать холодильник в течение длительного времени (например, на время отпуска), отключите его из розетки. Очистите холодильник согласно Части 4 и оставьте дверцу открытой для предотвращения скопления влаги и появления запаха.
- Если после выполнения всех изложенных выше инструкций проблема сохраняется, проконсультируйтесь с ближайшей сервисной службой.
- Данный холодильник предназначен для бытового использования и может использоваться только в домашних условиях и только для указанных целей. Он не предназначен для коммерческого или общего пользования. Мы обращаем Ваше внимание, что если потребитель использует данное устройство не в соответствии с данными характеристиками, производитель и дилер не несут ответственности за ремонт и отказ во время гарантийного срока.
- Срок службы холодильника, заявленный Департаментом Промышленности, составляет 10 лет (период замены деталей, необходимых для его правильной работы).

Указания по энергосбережению

1. Установите прибор в прохладном, хорошо вентилируемом помещении, куда не попадают прямые солнечные лучи, вдали от источников тепла (батарей отопления, плиты и т.д.). В противном случае необходимо использовать изоляционную панель.
2. Дайте приготовленным блюдам остыть за пределами холодильника.
3. Для оттаивания мороженных продуктов помещайте их в холодильную камеру. Низкая температура мороженных продуктов при оттаивании поможет охладить холодильную камеру. В результате – экономия электроэнергии. Оттаивание мороженных продуктов вне холодильника приведет к бессмысленному расходу энергии.
4. При помещении в холодильник напитков и жидких блюд их необходимо накрывать. В противном случае увеличится влажность внутри холодильника, сокращая срок его эксплуатации. Также, накрывание напитков и жидких блюд поможет сохранить их запах и вкус.
5. При помещении продуктов и напитков старайтесь как можно скорее закрыть дверцу холодильника.
6. Держите закрытыми крышки любых камер холодильника, отличающихся по температуре (отделение для овощей и фруктов, чиллер и т.д.).
7. Прокладка дверцы должна оставаться чистой и мягкой. В случае износа замените прокладку на дверце.
8. Время от времени очищайте заднюю сторону холодильника с помощью пылесоса или малярной кисти, чтобы предотвратить увеличение расхода электроэнергии.

ЧАСТЬ 7. ДЕТАЛИ И КАМЕРЫ ХОЛОДИЛЬНИКА

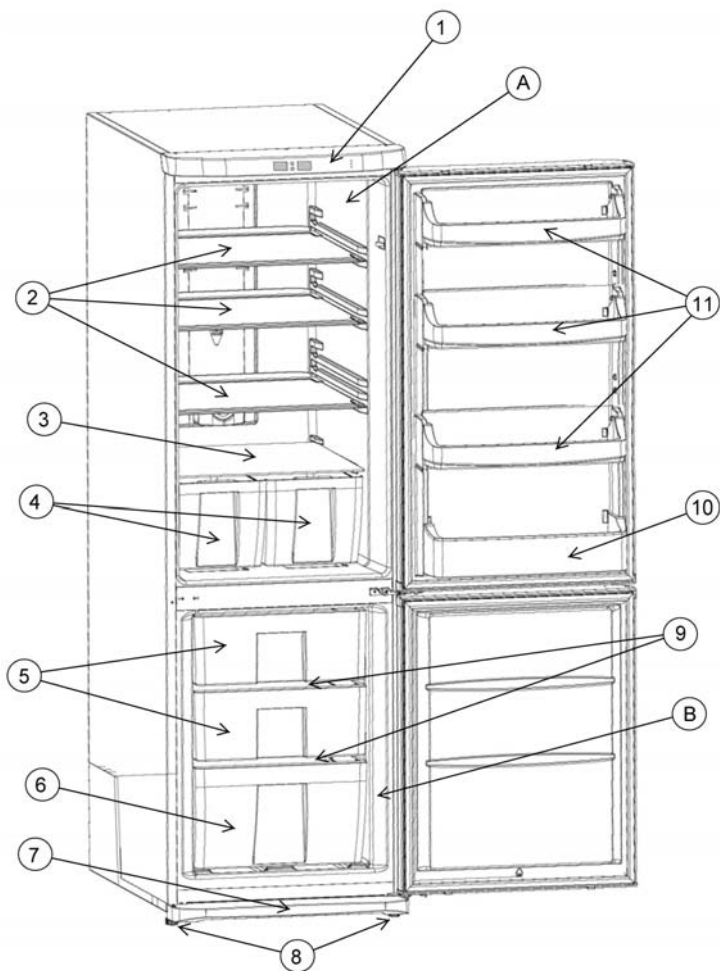

A) Холодильная камера.

B) Морозильная камера

1) Панель управления

2) Стеклопанель холодильной камеры

3) Стеклопанель над контейнером для овощей и фруктов

4) Контейнер для фруктов и овощей

5) Средняя корзина

6) Нижняя корзина

7) Защитная накладка дверцы

8) Регулируемые опоры

9) Стеклопанель морозильной камеры

10) Держатель для бутылок

11) Полочка для сыра и масла

Данный рисунок приведен для целей информации о частях и аксессуарах холодильника. Детали могут отличаться в зависимости от модели.

SHARP

SHARP CORPORATION

SHARP ELECTRONICS (EUROPE) GMBH.

Sonninstrasse 3, 20097 Hamburg

Federal Republic of Germany

Free Manuals Download Website

<http://myh66.com>

<http://usermanuals.us>

<http://www.somanuals.com>

<http://www.4manuals.cc>

<http://www.manual-lib.com>

<http://www.404manual.com>

<http://www.luxmanual.com>

<http://aubethermostatmanual.com>

Golf course search by state

<http://golfingnear.com>

Email search by domain

<http://emailbydomain.com>

Auto manuals search

<http://auto.somanuals.com>

TV manuals search

<http://tv.somanuals.com>