

NB 2

Bedienungsanleitung
Instructions for use
Notice d'emploi
Istruzioni per l'uso
Instrucciones para el uso
Gebruiksaanwijzing

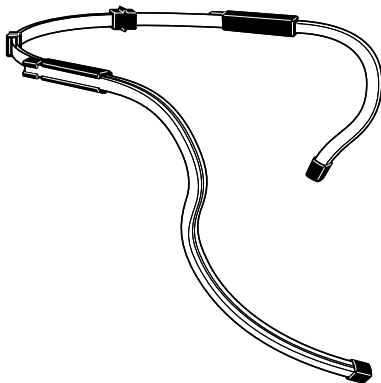

Gebrauchsanleitung	3
Instructions for use	9
Notice d'emploi	15
Istruzioni per l'uso	21
Instrucciones para el uso	27
gebruiksaanwijzing	33



Sie haben die richtige Wahl getroffen!

Dieses Sennheiser-Produkt wird Sie lange Jahre durch Zuverlässigkeit, Wirtschaftlichkeit und einfache Bedienung überzeugen. Dafür garantiert Sennheiser mit seinem guten Namen und seiner in mehr als 50 Jahren erworbenen Kompetenz als Hersteller hochwertiger Produkte „Made in Germany“.

Nehmen Sie sich nun ein paar Minuten Zeit, um diese Anleitung zu lesen. Wir möchten, daß Sie einfach und schnell in den Genuß dieser Technik kommen.

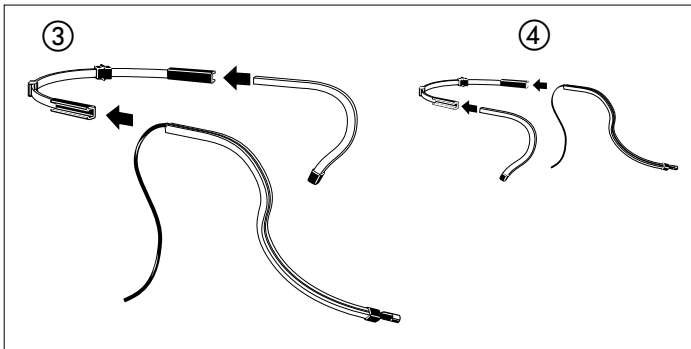
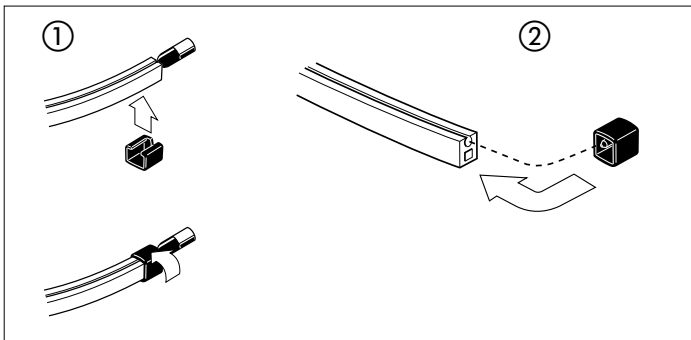
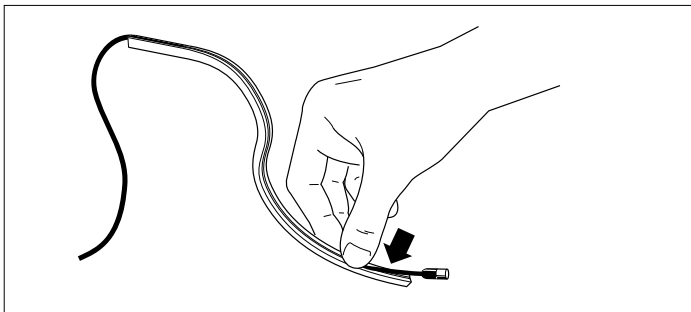

Einlegen des Mikrofons

Das Mikrofonkabel wird in die Rille im Bügel eingedrückt. Der Mikrofonkopf ragt vorn aus der Rille heraus. Verwenden Sie Sennheiser-Mikrofone mit Kugelcharakteristik der Baureihen MKE 2 und MKE 102.

Endkappen aufstecken

LANGER BÜGEL - MIKROFONBÜGEL:

Auf das vordere Ende des Mikrofonbügel wird nach dem Einlegen des Mikrofonkabels ein Clip ① aufgesteckt und durch Drehen gesichert. Er fixiert das Kabel und schützt die Mikrofonkapsel vor Schweiß und Feuchtigkeit.

KURZER BÜGEL - OHRBÜGEL:

Mit der Endkappe ② wird das vordere Ende des Ohrbügels verschlossen.

Zusammenbau

Stecken Sie die Einzelteile - wie in Abbildung ③ gezeigt - zusammen. Wollen Sie das Mikrofon lieber links tragen, werden die Profile andersherum zusammengesteckt ④.

Ist die Montage abgeschlossen, werden noch Halteklip und Endkappe (wie in Abbildung ① und ②) auch hinten auf die Bügel aufgesteckt.

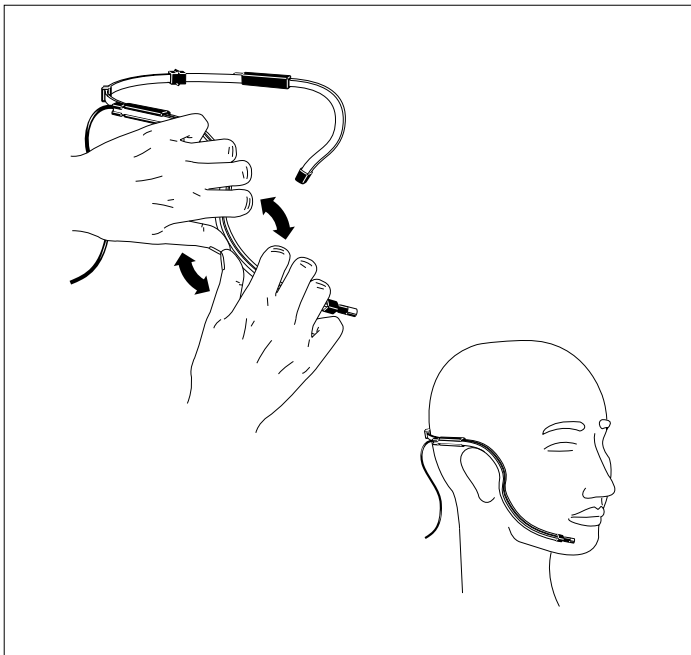
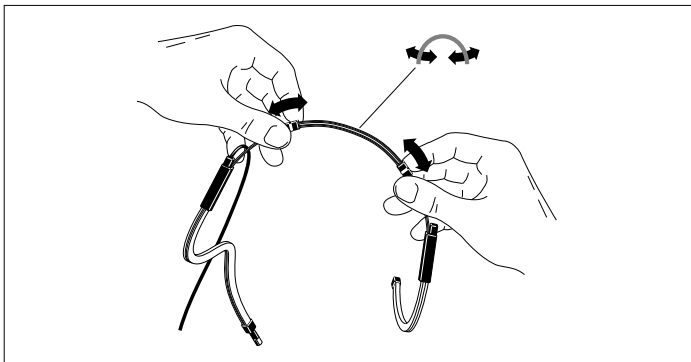

Nackenbügel einstellen

Stellen Sie nun den Nackenbügel auf Ihre Nackenbreite ein. Dazu läßt sich der Bügel in der Breite variieren. Zusätzlich läßt er sich auch noch nachbiegen.

Mikrofonarm biegen

Der Mikrofonarm muß nun noch der Gesichtskontur angepaßt werden. Dazu biegen sie ihn so, daß das Profil am Gesicht anliegt, das Mikrofon ca. 2 cm vom rechten (bzw. linken) Mundwinkel entfernt ist.

Achten Sie besonders hier auf eine genaue Einstellung, damit Sie Popp- und Atemgeräusche vermeiden!

Erproben Sie die Einstellung, bis Sie "Ihren" Klang gefunden haben!

Nackenbügel und Seitenprofile sollen am Kopf anliegen.

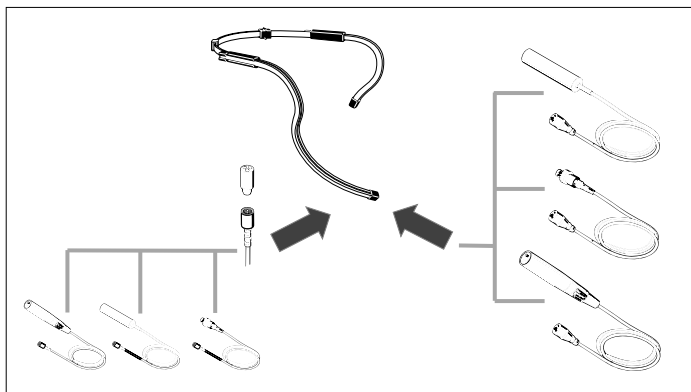

Kombinationen

1 ZUM DIREKTEN ANSCHLUSS, XLR-3, PHANTOMSPEISUNG 12-48 V:

- | | | |
|--|----------------|----------------|
| • Mikrofonkopf ME 102 (Kugel)
mit Stahladerkabel KA 100 S-P | anthrazit | Best.Nr. 04227 |
| | nickelfarben | Best.Nr. 04228 |
| • Mikrofon MKE 2-P-C | 3 m, anthrazit | Best.Nr. 04241 |
| | 3 m, beige | Best.Nr. 04242 |
| | anthrazit | Best.Nr. 04224 |

2 ZUM ANSCHLUSS AN DIE TASCHENSENDER DER 1000er-SERIE:

- | | | |
|---|------------------|----------------------------------|
| • Mikrofonkopf ME 102 (Kugel)
mit Stahladerkabel KA 100 S-1053 | 1,6 m, anthrazit | siehe oben (1)
Best.Nr. folgt |
| | 1,6 m, beige | Best.Nr. folgt |
| • Mikrofon MKE 2032 | anthrazit | Best.Nr. 03871 |
| • Mikrofon MKE 2-1053-C | anthrazit | Best.Nr. 04223 |

3 ZUM ANSCHLUSS AN DAS MIKRO-MODULSYSTEM K 6

- | | | |
|---|----------------|----------------------------------|
| • Mikrofonkopf ME 102 (Kugel)
mit Stahladerkabel KA 100 S-60 | 3 m, anthrazit | siehe oben (1)
Best.Nr. 04237 |
| | 3 m, beige | Best.Nr. 04238 |
| • Mikrofon MKE 2-60-C | anthrazit | Best.Nr. 03863 |

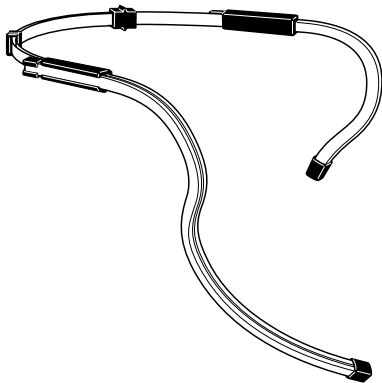

Thank you for choosing Sennheiser!

You have made an excellent choice. This product will give you reliable operation for many years. All of Sennheiser's professional expertise and more than fifty years of experience have gone into the creation of this state-of-the-art product.

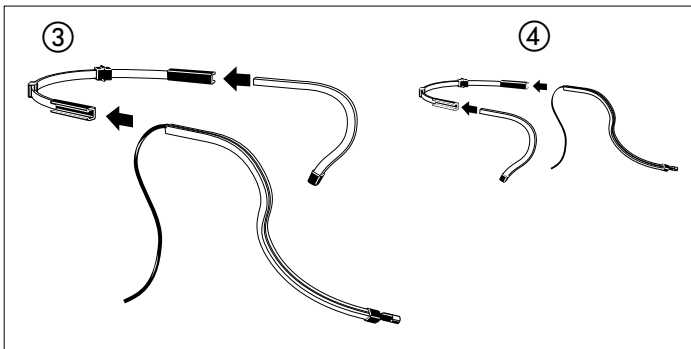
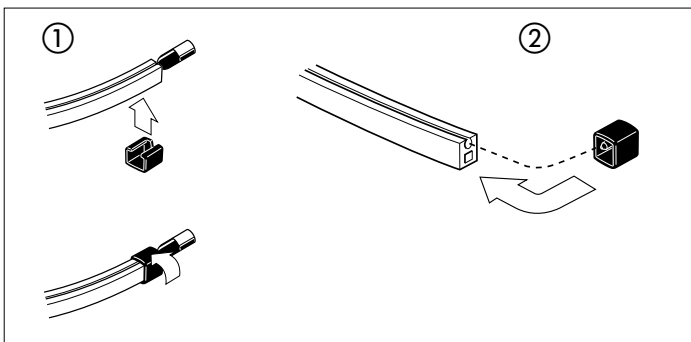
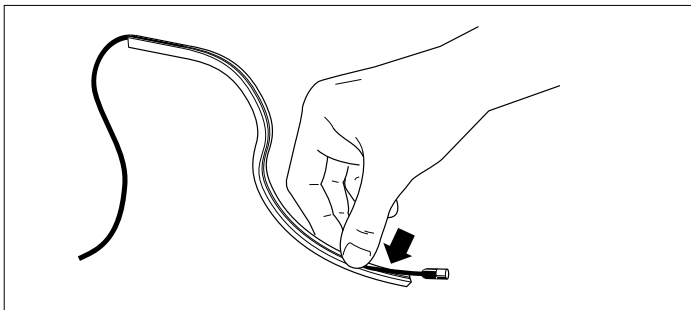

Inserting the microphone

Press the microphone cable into the groove of the microphone boom (i.e. the longer part) as shown so that the microphone head protrudes from the end of the groove. Please use one of the omni-directional Sennheiser microphones, MKE 2 or MKE 102.

Inserting the end caps

MICROPHONE BOOM

After having inserted the microphone cable attach a clip to the microphone boom and secure it, by turning as shown in the drawings ①. The clip keeps the cable in the groove and protects the microphone capsule against perspiration and moisture.

EAR-BOW

Use an end cap to cover the groove at the front of the ear-bow ②.

Assembly

Assemble the individual parts of the headmic adaptor as shown in diagram ③. If you prefer to wear the microphone on the left, assemble the parts as shown in the smaller diagram ④.

After assembly, fix a clip and an end cap to the open ends of the microphone boom and ear-bow, respectively (see drawings ① and ②).

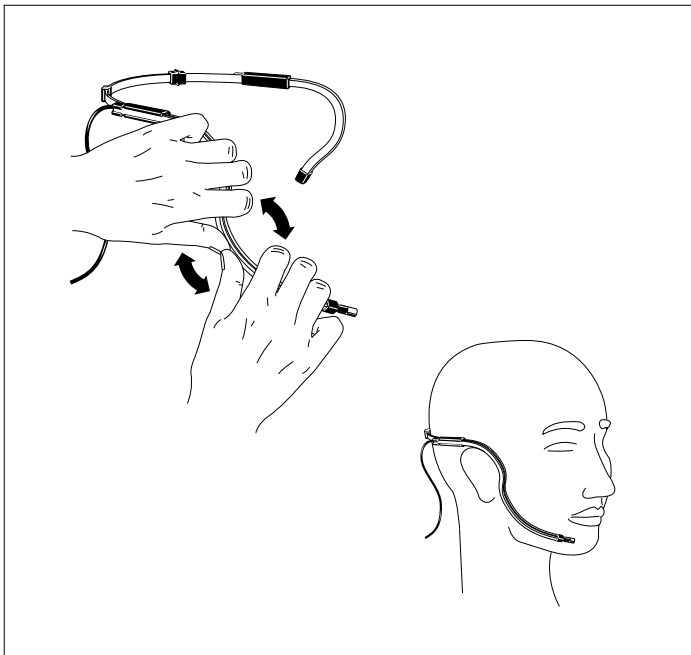
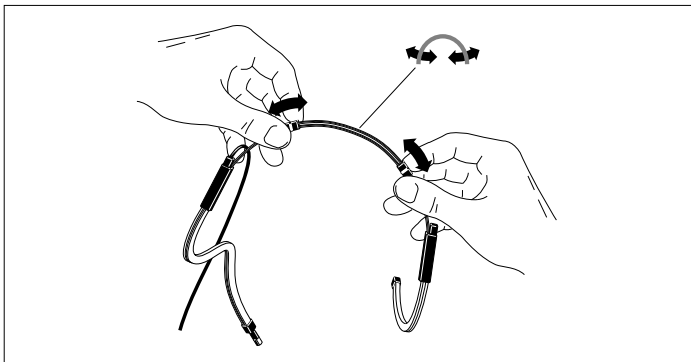

Adjusting the headmic adaptor

Adjust the width of the headmic adaptor to fit your neck as shown in the drawing. You can also bend the adaptor as required.

Adjusting the microphone boom

Now bend the microphone boom to fit the contour of your face, with a distance of approx. 2 cm between the microphone and the corner of your mouth.

Take care to adjust the microphone boom carefully thus avoiding pop and wind noise during use.

Test the headmic adaptor until it is optimally adjusted.

The headmic adaptor should comfortably fit your head.

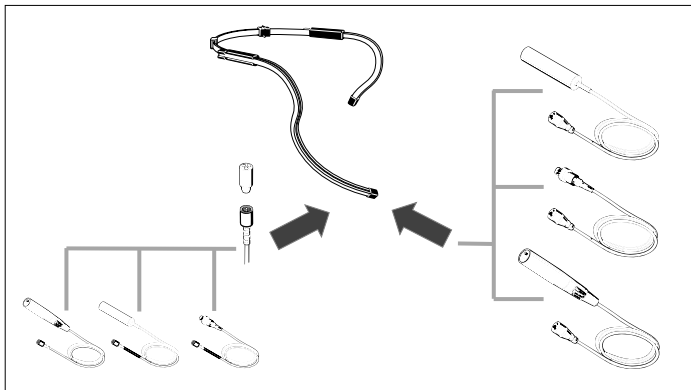

Possible combinations

1 FOR DIRECT CONNECTION, XLR-3, 12 – 48 V PHANTOM POWERING

- ME 102 omni-directional microphone capsule

anthracite	Cat. no. 04227
nickel	Cat. no. 04228
- with KA 100 S-P steel cable,

3 m, anthracite	Cat. no. 04241
3 m, beige	Cat. no. 04242
- MKE 2-P-C microphone

anthracite	Cat. no. 04224
------------	----------------

2 FOR CONNECTION TO THE 1000 SERIES POCKET TRANSMITTERS

- ME 102 omni-directional microphone capsule (see 1)
- with KA 100 S-1053 steel cable,

1.6 m anthracite	Cat. no. - -
1,6 m beige	Cat. no. - -
- MKE 2032 microphone

anthracite	Cat. no. 03871
------------	----------------
- MKE 2-1053-C microphone

anthracite	Cat. no. 04223
------------	----------------

3 FOR CONNECTION TO THE K6 MODULAR MICROPHONE SYSTEM

- ME 102 omni-directional microphone (see 1)
- with KA 100 S-60 steel cable,

3 m, anthracite	Cat. no. 04237
3 m, beige	Cat. no. 04238
- MKE 2-60-C microphone

anthracite	Cat. no. 03863
------------	----------------

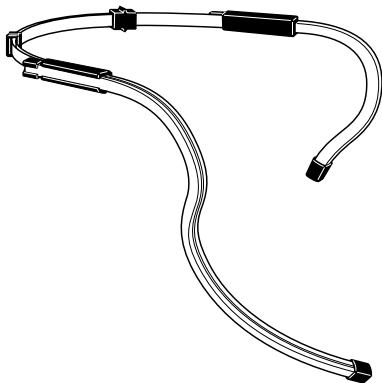

Vous avez fait le bon choix !

Ce produit Sennheiser vous convaincra par sa fiabilité et sa simplicité d'utilisation. Cela, Sennheiser vous le garantit à travers sa renommée et sa compétence acquise depuis plus de 50 ans en tant que fabricant de produits électroacoustiques de haute qualité "Made in Germany".

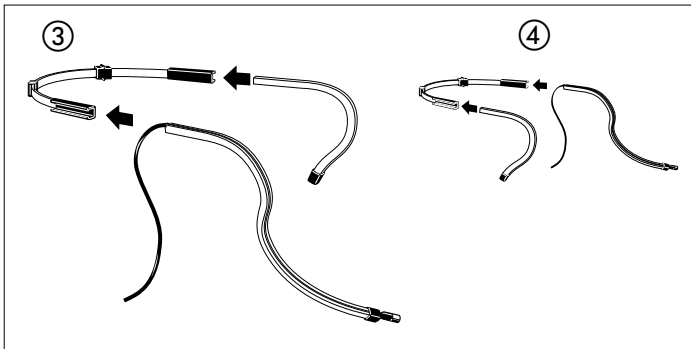
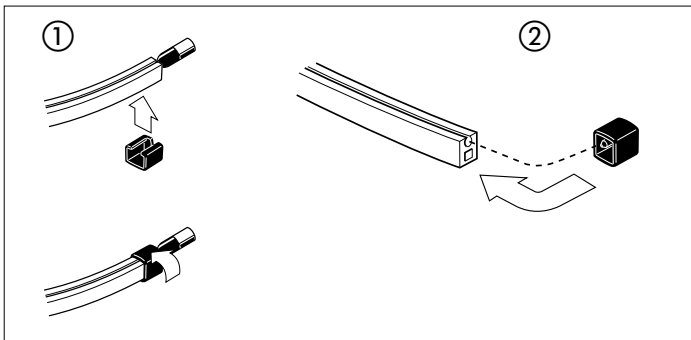
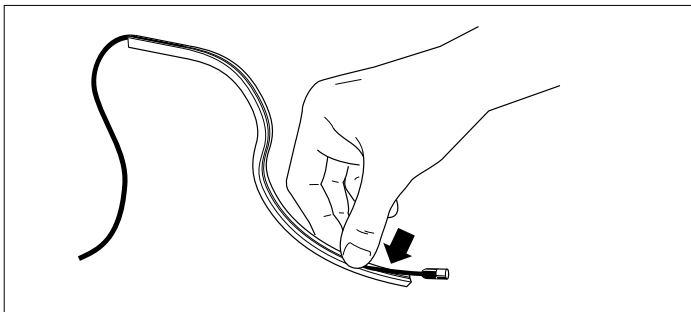

Inserer le microphone dans le support serre-tete

Insérez le câble du micro-cravate dans la fente du bras du support plus long comme montré. La tête du microphone doit sortir de la fente du support. Veuillez utiliser des microphones Sennheiser omni-directionnels de la série MKE 2 ou MKE 102.

Inserer les bouchons en bout du support

Après avoir inséré le câble, attachez un clip en plastique à l'avant du bras du support et fixez le clip en le tournant ①. Le clip sert à garder le câble dans la fente et protège la capsule de microphone contre la transpiration et l'humidité.

Puis, insérez un bouchon dans l'autre partie (la partie plus courte) du support serre-tête ②

Assembler le support serre-tete

Assemblez les éléments du support serre-tête comme le montre le diagramme ③. Si vous préférez porter le microphone à gauche, assemblez les parties comme montré dans le petit diagramme ④.

Après l'assemblage, attachez un clip et un bouchon, respectivement, à l'arrière des bouts des supports (voir diagrammes ① et ②).

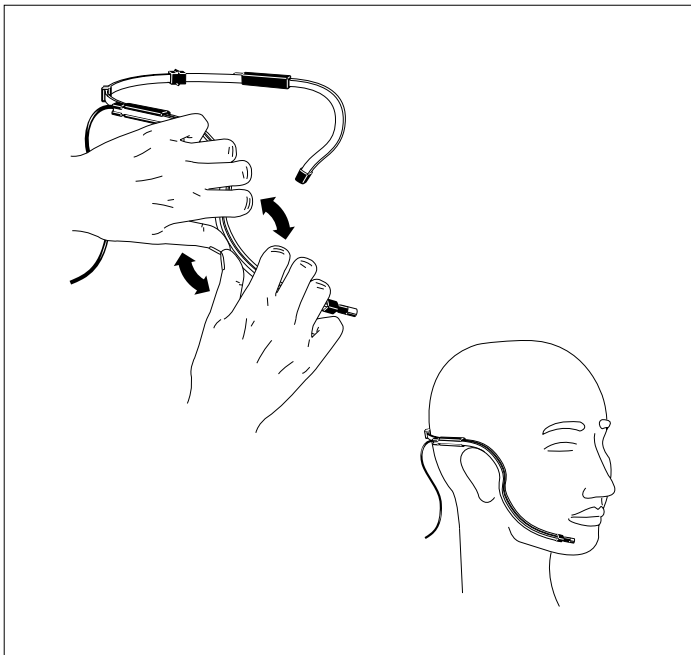
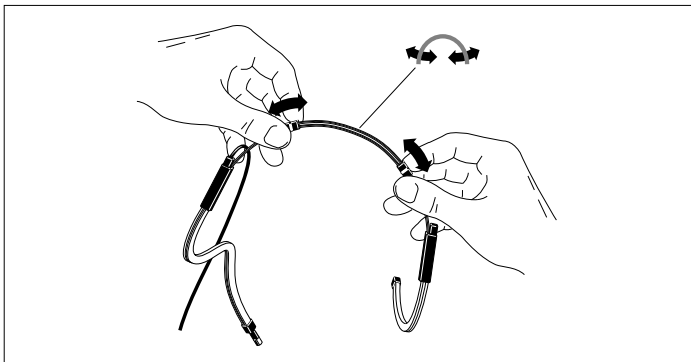

Ajuster le support serre-tete

Ajustez le support serre-tête à la largeur de votre nuque comme montré. Vous pouvez aussi couder le support.

Ajuster le bras du support

Ajustez le bras du support de telle façon qu'il s'adapte au contour de votre visage. Le microphone doit se situer à approx. 2 cm du coin de votre bouche.

Veillez ajuster le bras avec beaucoup de soin afin d'éviter les bruits de vent et de plosives pendant l'usage.

Essayez l'ajustement jusqu'à ce que vous ayez trouvé la position et la sonorité optimales.

Assurez-vous que le support serre-tête épouse partout votre tête.

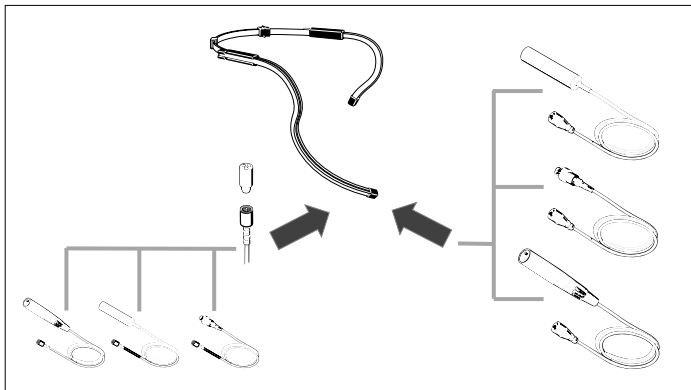

Combinaisons possibles

1 POUR CONNEXION DIRECTE, XLR-3, ALIMENTATION FANTOME

- Capsule de microphone omnidirectionnelle ME 102

anthracite	N° Réf. 04227
nickel	N° Réf. 04228
- avec câble acier KA 100 S-P,

3 m, anthracite	N° Réf. 04241
3 m, beige	N° Réf. 04242
- Microphone MKE 2-P-C

anthracite	N° Réf. 04224
------------	---------------

2 POUR CONNEXION AUX EMETTEURS DE POCHE DE LA SERIE 1000

- Capsule de microphone omni-directionnelle ME 102 (voir 1)

avec câble acier KA 100 S-1053	1,6 m anthracite	N° Réf. - -
	1,6 m beige	N° Réf. - -
- Microphone MKE 2-1053-C

anthracite	N° Réf. 04223
------------	---------------

3 POUR CONNEXION AU SYSTEME DE MICROPHONES MODULAIRE K 6

- Capsule de microphone omnidirectionnelle ME 102 (voir 1)

avec câble acier KA 100 S-60	3 m anthracite	N° Réf. 04237
------------------------------	----------------	---------------
- Microphone MKE 2-60-C

anthracite	N° Réf. 03863
------------	---------------

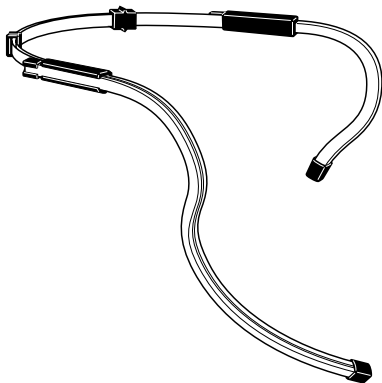

Avete fatto una buona scelta!

Questo prodotto Sennheiser vi convincerà per molti anni con la sua affidabilità, economicità e semplicità di impiego. Tali caratteristiche sono garantite dal nome Sennheiser e dalla sua competenza, acquisita in oltre 50 anni, di costruttore di pregiati prodotti elettroacustici “Made in Germany”.

Concedetevi alcuni minuti di tempo per leggere queste istruzioni. Noi vorremmo che possiate godere semplicemente e rapidamente il piacere offerto da questa tecnica.

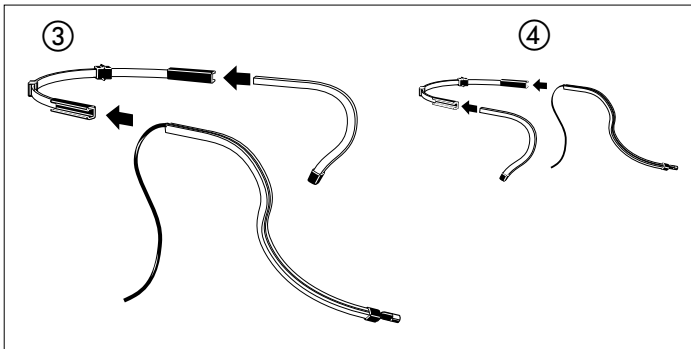
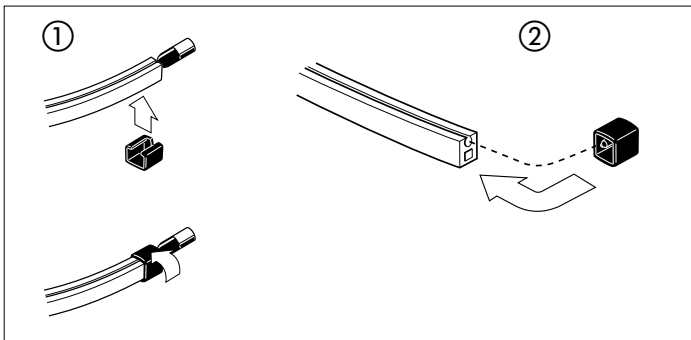
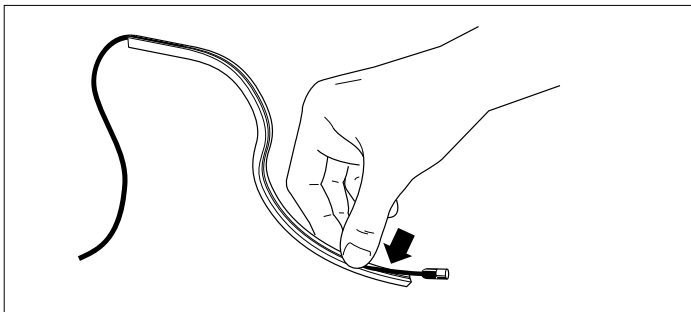

Inserimento del microfono

Il cavo del microfono viene premuto nella scanalatura della staffa. La testa del microfono sporge davanti dalla scanalatura. Impiegare i microfoni Sennheiser con caratteristica omnidirezionale della serie MKE 2 e MKE 102

Innesto dei cappucci terminali

STAFFA LUNGA - STAFFA MICROFONO:

Sull'estremità anteriore della staffa del microfono, dopo l'inserimento del cavo del microfono viene innestata una clip ①, che viene bloccata mediante rotazione. Essa fissa il cavo e protegge la capsula del microfono contro il sudore e l'umidità.

STAFFA CORTA - STAFFA PER ORECCHIO:

Con il cappuccio terminale ② viene chiusa l'estremità anteriore della staffa per orecchio.

Ricomposizione

Assemblare le singole parti - come illustrato nella figura ③. Se si preferisce portare il microfono a sinistra, i profili vengono uniti in direzione opposta ④.

Terminato il montaggio, la clip di fissaggio e il cappuccio terminale vengono ancora innestati anche posteriormente sulle staffe (come illustrato nelle figure ① e ②).

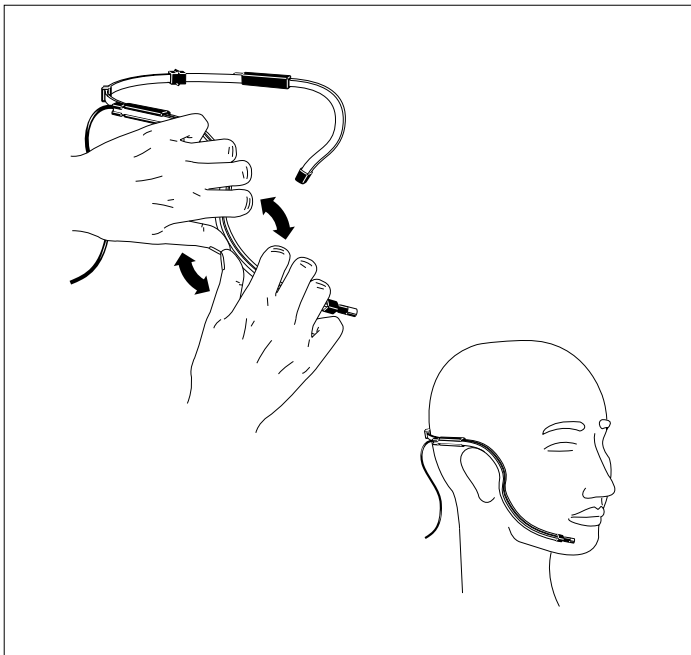
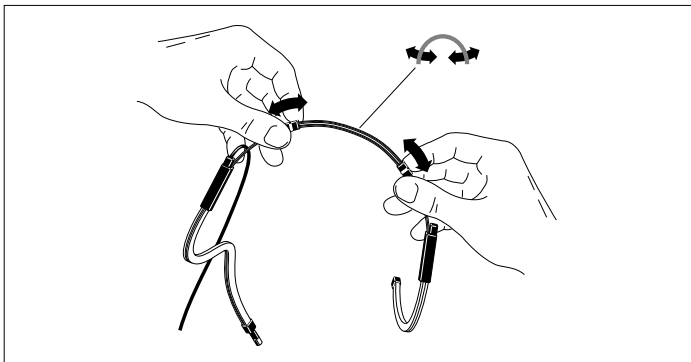

Regolazione della staffa della nuca

Regolare ora la staffa della nuca alla larghezza della propria nuca. A tale scopo la staffa può essere variata in larghezza e anche piegata.

Piegatura del braccio del microfono

Il braccio del microfono deve ora essere ancora adattato al profilo del viso. Piegarlo in modo che il profilo poggi sul viso e il microfono sia distante ca. 2 cm dall'angolo destro (o sinistro) della bocca.

Far particolare attenzione ad una regolazione precisa, per evitare i rumori „pop“ e i rumori di respirazione!

Provare la regolazione fino a trovare il „proprio“ suono!

La staffa della nuca e i profili laterali devono poggiare sulla testa.

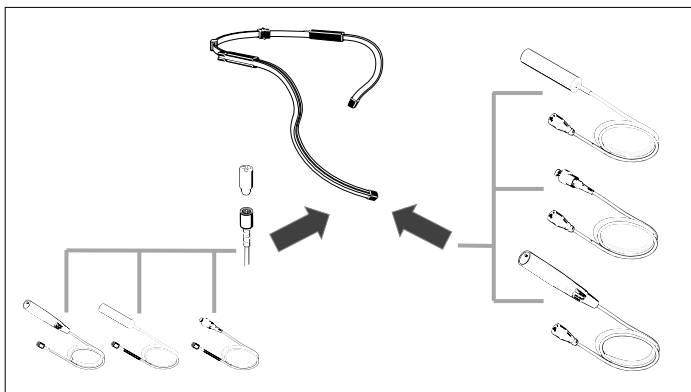

Combinazioni

1 PER IL COLLEGAMENTO DIRETTO, XLR-3, ALIMENTAZIONE VIRTUALE 12-48 V:

- Testa microfono ME 102 (sfera) antracite N. ord. 04227
 colori nichel N. ord. 04228
con cavo in filo di acciaio KA 100 S-P 3m, antracite N. ord. 04241
 3m, beige N. ord. 04242
- Microfono MKE 2-P-C antracite N. ord. 04224

2 PER IL COLLEGAMENTO AL TRASMETTITORE TASCABILE DELLA SERIE 1000:

- Testa microfono ME 102 (sfera) vedi sopra (1)
con cavo in filo di acciaio KA 100 S-1053 1,6 m, antracite N. ord. segue
 1,6 m, beige N. ord. segue
- Microfono MKE 2032 antracite N. ord. 03871
- Microfono MKE 2-1053-C antracite N. ord. 04223

3 PER IL COLLEGAMENTO AL SISTEMA MODULARE MICROFONO K 6

- Testa microfono ME 102 (sfera) vedi sopra (1)
con cavo in filo di acciaio KA 100 S-60 3 m, antracite N. ord. 04237
 3 m, beige N. ord. 04238
- Microfono MKE 2-60-C antracite N. ord. 03863

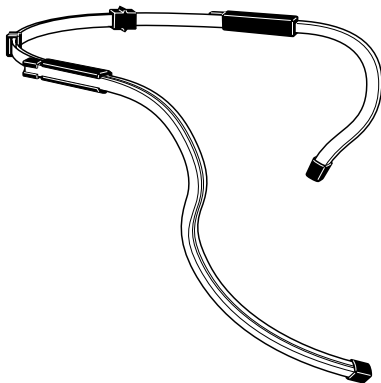

¡Ha hecho Vd. una elección perfecta!

Este producto Sennheiser le convencerá durante largos años por su fiabilidad, su rentabilidad y su manejo sencillísimo. Se lo garantiza Sennheiser con su excelente renombre y la experiencia adquirida en más de 50 años como fabricante de magníficos productos electroacústicos „Made in Germany“.

Tómese algunos minutos para leer estas instrucciones de manejo. Deseamos que Vd. pueda disfrutar fácil y rápidamente de esta magnífica técnica.

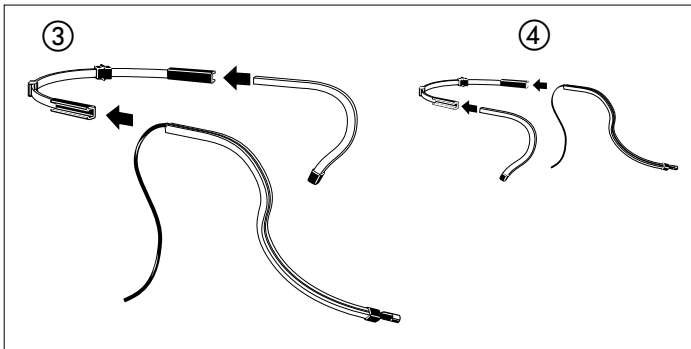
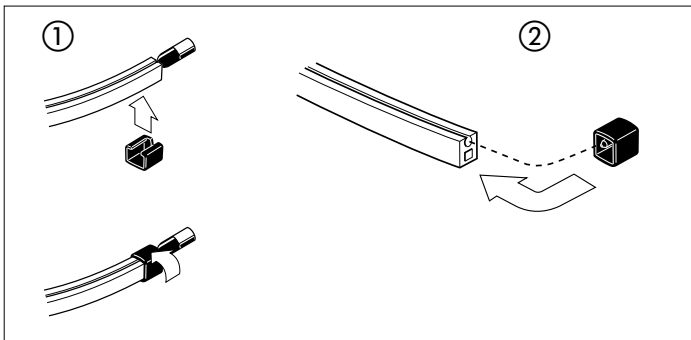
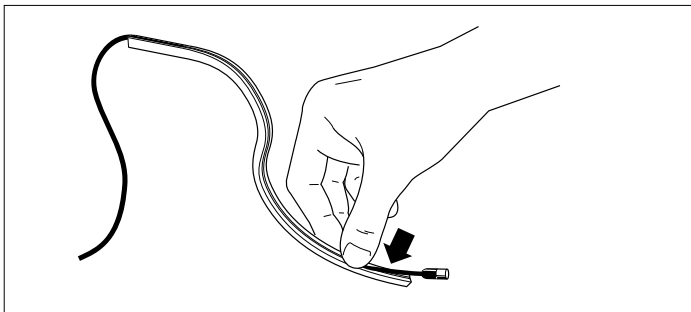

Forma de colocar el micrófono

El cable del micrófono se inserta en la ranura que hay en el aro. El cabezal del micrófono sobresale del extremo delantero de la ranura. Utilice micrófonos Sennheiser con característica esférica de las series MKE 2 y MKE 102.

Calar los tapones en los extremos

ARO MÁS LARGO - ARO DEL MICRÓFONO

En el extremo delantero del aro del micrófono, después de haber colocado el cable del micrófono se colocará una grapa ①, girándola para fijarla. Ésta sujeta el cable y protege la cápsula del micrófono contra el sudor y la humedad.

ARO MÁS CORTO - ARO PARA EL PABELLÓN DE LA OREJA

El extremo delantero del aro para el pabellón de la oreja se cerrará con el tapón ②.

Montaje

Montar las diferentes piezas tal como se indica en la figura ③. Si se desea usar el micrófono a la izquierda, los perfiles deberán insertarse según se indica en la figura ④.

Una vez terminado el montaje, se calarán la grapa y el tapón final (tal como se indica en las figuras ① y ②) también en la parte posterior de los aros.

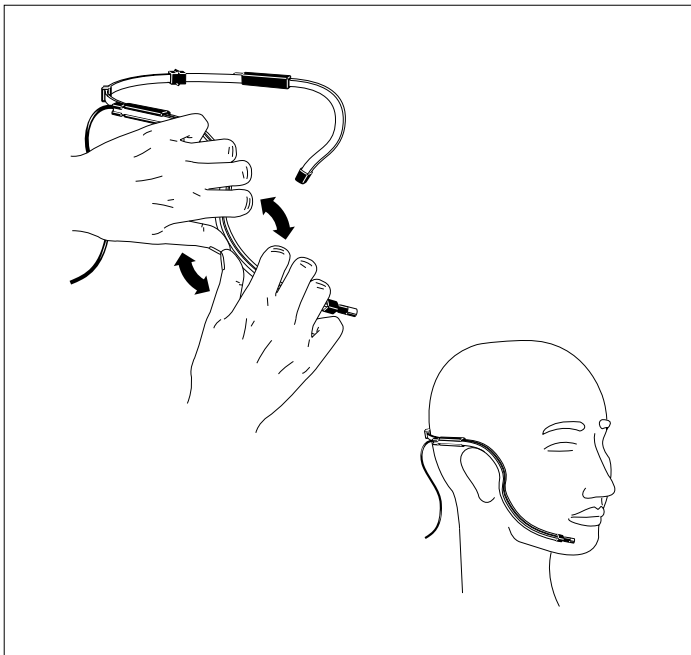
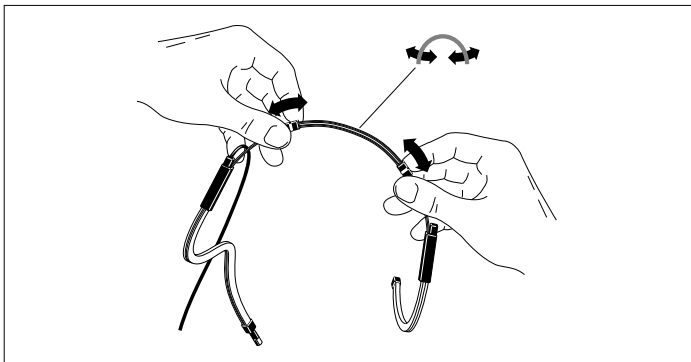

Ajustar el soporte cervical

Ajustar el soporte cervical según el ancho del cuello. El soporte puede ajustarse a lo ancho. También puede cerrarse un poco.

Forma de llevar el micrófono con soporte cervical

El soporte cervical y los perfiles laterales deben quedar ajustados en la cabeza. Tener cuidado de no hablar directamente, a fin de evitar las perturbaciones ocasionadas por el viento y la respiración.

Es importante el ajuste correcto, a fin de evitar perturbaciones y ruidos ocasionados por la respiración.

Ensaye varias veces el ajuste, hasta que obtenga „su“ sonido perfecto.

Ahora será necesario adaptar el brazo del micrófono según el contorno del rostro.

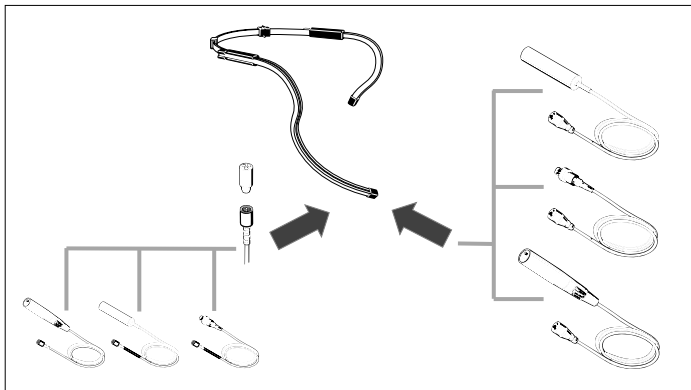

Diferentes combinaciones

1 PARA CONEXIÓN DIRECTA, XLR-3, ALIMENTACIÓN FANTASMA 12-48 V

- Cabezal de micrófono ME 102 (esfera) antracita Art. no. 04227
 color níquel Art. no. 04228
 con cable de acero KA 100 S-P 3 m, antracita Art. no. 04241
 beige Art. no. 04242
- Micrófono MKE 2-P-C antracita Art. no. 04224

2 PARA CONEXIÓN A TRANSMISORES DE BOLSILLO DE LA SERIE 1000:

- Cabezal de micrófono ME 102 (esfera) ver arriba (1)
 con cable de acero KA 100 S-1053 1,6 m, antracita Art. no. sigue
 1,6 m, beige Art. no. sigue
- Micrófono MKE 2032 antracita Art. no. 03871
- Micrófono MKE 2-1053-C antracita Art. no. 04223

3 PARA CONEXIÓN AL SISTEMA MODULAR DE MICRÓFONO K6

- Cabezal de micrófono ME 102 (esfera) ver arriba (1)
 con cable de acero KA 100 100 S-60 3 m, antracita Art. no. 04237
 3 m, beige Art. no. 04238
- Micrófono MKE 2-60-C antracita Art. no. 03863

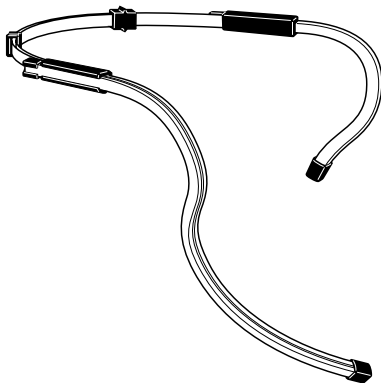

U heeft de juiste keuze gemaakt!

Dit Sennheiser-product zal u gedurende vele jaren overtuigen door middel van betrouwbaarheid, spaarzaamheid en de eenvoudige bediening. Daarvoor staat Sennheiser garant, met zijn goede naam en met de in meer dan 50 jaar verworven vakkennis als fabrikant van hoogwaardige elektro-akoestische producten „Made in Germany“.

Neem nu een paar minuten tijd om deze gebruiksaanwijzing te lezen. Wij willen graag dat u eenvoudig en snel van deze techniek kunt genieten.

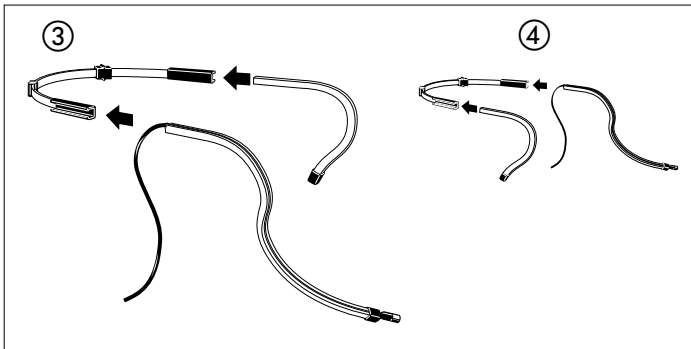
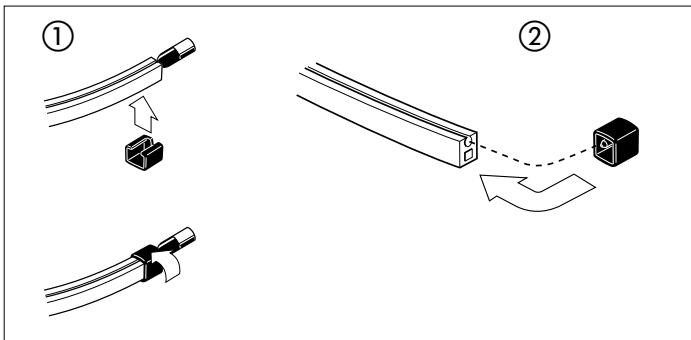
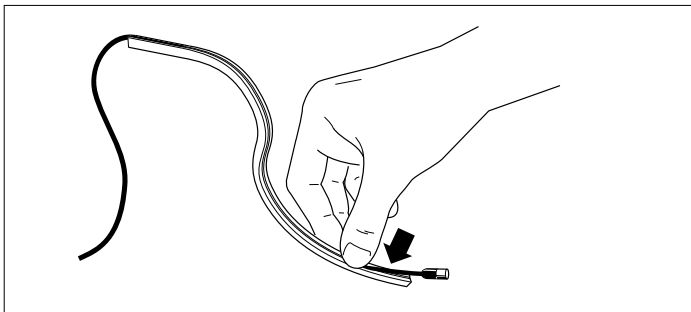

Inleggen van de microfoon

Het microfoonsnoer wordt in de groef in de beugel gedrukt. De microfoonkop steekt aan de voorzijde uit de groef. Gebruik Sennheiser-microfoons met kogelkarakteristiek van de series MKE 2 en MKE 102.

Eindkappen opsteken

LANGE BEUGEL - MICROFOON BEUGEL:

Na het inleggen van het microfoonsnoer wordt een clip ① op het voorste einde van de microfoonbeugel gestoken, die wordt geborgd door eraan te draaien. De clip fixeert het snoer en beschermt de microfoonomhulling tegen zweet en vocht.

KORTE BEUGEL - OORBEUGEL:

Het voorste einde van de oorbeugel wordt met de eindkap ② afgesloten.

Montage

Steek de afzonderlijke delen - zoals in afbeelding ③ wordt weergegeven - in elkaar. Wanneer u de microfoon liever links wilt dragen worden de profielen omgekeerd in elkaar gestoken ④.

Wanneer de montage beëindigd is worden ook de bevestigingsclip en de eindkap achter op de beugel gestoken (zie afbeelding ① en ②).

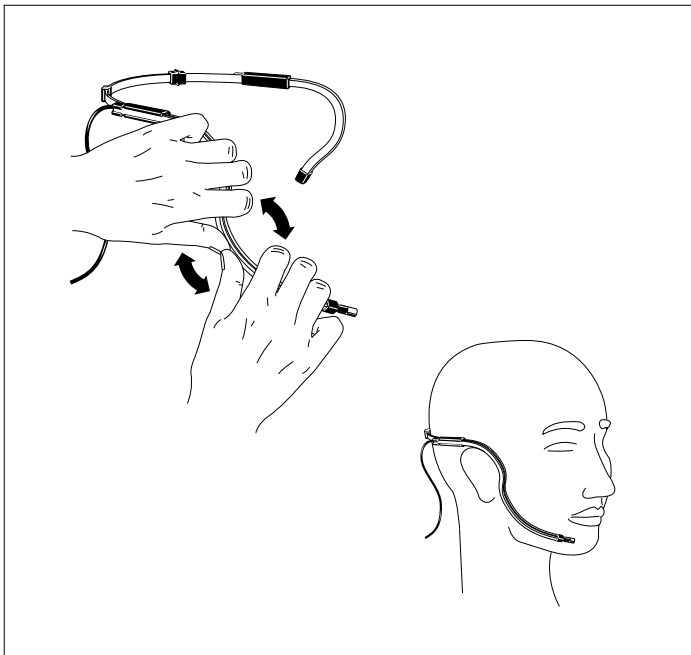
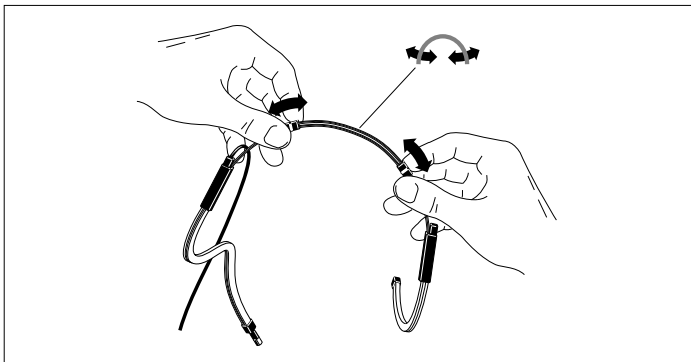

Nekbeugel instellen

Stel nu de nekbeugel in op uw nekbreedte. Daartoe kan de beugel in de breedte gevarieerd worden. Bovendien kan de beugel ook nog bijgegoten worden.

Microfoonarm buigen

De microfoonarm moet nu nog aan het contour van het gezicht aangepast worden. Daartoe buigt u deze zó, dat het profiel tegen het gezicht aan ligt, de microfoon ca. 2 cm van de rechter (c.q. linker) mondhoek verwijderd is.

Let hier vooral op een nauwkeurige instelling, zodat pop- en ademgeluiden worden vermeden!

Probeer de instelling uit totdat u uw "klank" heeft gevonden!

Nekbeugel en zijprofielen moeten tegen het hoofd aan liggen.

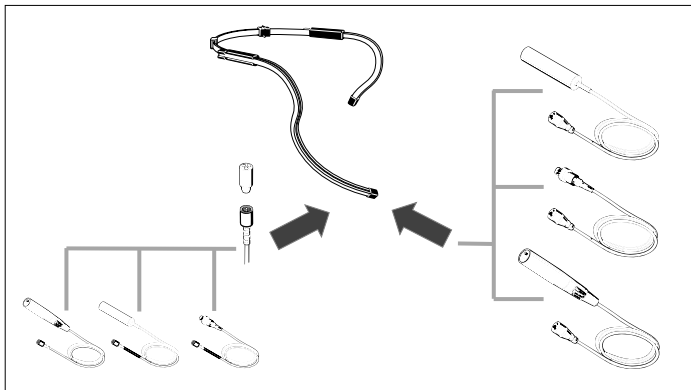

Combinaties

1 VOOR DE DIREKTE AANSLUITING, XLR-3, FANTOOMVOEDING 12-48 V:

- | | | |
|-------------------------------|----------------|-----------------|
| • Microfoonkop ME 102 (kogel) | antraciet | Bestelnr. 04227 |
| | nikkelkleur | Bestelnr. 04228 |
| met staaladerkabel KA 100 S-P | 3 m, antraciet | Bestelnr. 04241 |
| | 3 m, beige | Bestelnr. 04242 |
| • Microfoon MKE 2-P-C | antraciet | Bestelnr. 04224 |

2 VOOR DE AANSLUITING AAN DE POCKETZENDER VAN DE SERIE 1000

- | | | |
|----------------------------------|------------------|-----------------|
| • Microfoonkop ME 102 (kogel) | | zie boven (1) |
| met staaladerkabel KA 100 S-1053 | 1,6 m, antraciet | Bestelnr. volgt |
| | 1,6 m, beige | Bestelnr. volgt |
| • Microfoon MKE 2032 | antraciet | Bestelnr. 03871 |
| • Microfoon MKE 2-1053-C | antraciet | Bestelnr. 04223 |

3. VOOR DE AANSLUITING AAN HET MICRO-MODUULSYSTEEM K6

- | | | |
|--------------------------------|----------------|-----------------|
| • Microfoonkop ME 102 (kogel) | | zie boven (1) |
| met staaladerkabel KA 100 S-60 | 3 m, antraciet | Bestelnr. 04237 |
| | 3 m, beige | Bestelnr. 04238 |
| • Microfoon MKE 2-60-C | antraciet | Bestelnr. 03863 |



Sennheiser electronic GmbH & Co. KG
30900 Wedemark, Germany
Phone +49 (5130) 600 0
Fax +49 (5130) 600 300
www.sennheiser.com

Printed in Germany

Publ. 12/04

58873/A05

Free Manuals Download Website

<http://myh66.com>

<http://usermanuals.us>

<http://www.somanuals.com>

<http://www.4manuals.cc>

<http://www.manual-lib.com>

<http://www.404manual.com>

<http://www.luxmanual.com>

<http://aubethermostatmanual.com>

Golf course search by state

<http://golfingnear.com>

Email search by domain

<http://emailbydomain.com>

Auto manuals search

<http://auto.somanuals.com>

TV manuals search

<http://tv.somanuals.com>