

OWNER'S MANUAL

DEHUMIDIFIER

RDH-130/ 150/ 170



Página en Español 17

Page en Français 33

*Read and retain these instructions for future reference.
For any Customer Support needs, please choose the Support tab on*

www.royalsovereign.com (USA)

www.royalsovereign.ca (Canada)

Royal Sovereign International Inc.

DEHUMIDIFIER

Model RDH-130 / RDH-150 / RDH-170

INTRODUCTION

Thank you for choosing Royal Sovereign to provide you and your family with premium "Air Comfort" solutions for your home, apartment, or office. This Dehumidifier can be set-up in just minutes and if properly maintained, will give you many years of trouble free operation. This manual will provide you with valuable information necessary for the proper care and maintenance for your new appliances. Please take a few moments and read the instructions thoroughly.

Why Dehumidify?

Moisture in the air can lead to mold and mildew leaving a room smelling musty.

Dehumidifiers remove the moisture in the air making it better quality to breathe and protect the furnishings in a room from being damaged.

CONTENTS

	Page
General use	4
Precautions for Use	4
Box Contents and Parts	5
Set-up	6
Operation 1	7 ~ 9
Operation 2	10 ~ 11
Maintenance	12
Troubleshooting	13
Specification	14
Warranty	15
Contact information	16
Página en Español	17
Página en Français	33

GENERAL USE

1. After unpacking the dehumidifier, wait 2 hours before using it. Common sense and caution must be used when installing, operating and maintaining any appliance.
2. This appliance should be used by adults only. Do not allow children to play with the appliance. Do not leave children unattended in an area where the appliance is operating. Do not allow them to sit or stand on the appliance.
3. This appliance is designed to dehumidify domestic living areas, and should not be used for other purposes. It should be operated in an enclosed area to be most effective. Close all doors, windows, and other outside openings to the room for maximum effectiveness.
4. Do not use outdoors.
5. Always remove the plug from the socket before performing maintenance operations, cleaning or when the dehumidifier will not be in used for an extended period.
6. Do not place heavy or hot objects on the top of the dehumidifier.

PRECAUTIONS FOR USE

1. Do not store or use gasoline, oil, sulphur, or other flammable vapors and liquids in the vicinity of this or any other appliance. Do not install the appliance near source of heat.
2. The appliance must not be modified in any way. Any modifications may be extremely dangerous.
3. Do not operate any appliance with a damaged cord or plug or after the appliance malfunctions, or has been damaged in any manner.
4. The use of accessory attachments is not recommended by the appliance manufacturer. It may cause injuries.
5. For your safety and protection, this dehumidifier is equipped with a three-prong grounding plug on the power cord. Do not, under any circumstances, cut or remove the round grounding prong from the plug.
6. Your dehumidifier must plug directly into a properly grounded and polarized three-prong outlet. If the wall outlet will not accept a three prong plug or if you are not sure the outlet is adequately grounded or protected by a time delay of fuse or circuit breaker, have a qualified electrician install the proper outlet. Do not use an extension cord or an adapter plug.
7. Never unplug the dehumidifier by pulling on the power cord. Always grip the plug firmly and pull straight out from the outlet. Do not pinch, bend, or knot the power cord.
8. The appliance should remain upright during transportation. Remember to drain the dehumidifier before transporting.

BOX CONTENTS



User manual



Dehumidifier

PARTS

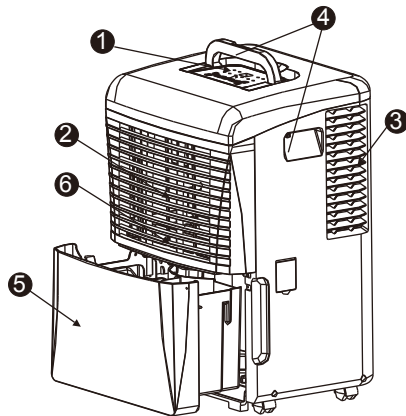

Front

1. Control panel
2. Air intake
3. Air outlet
4. Handles
5. Water bucket
6. Air filter (behind the air intake)

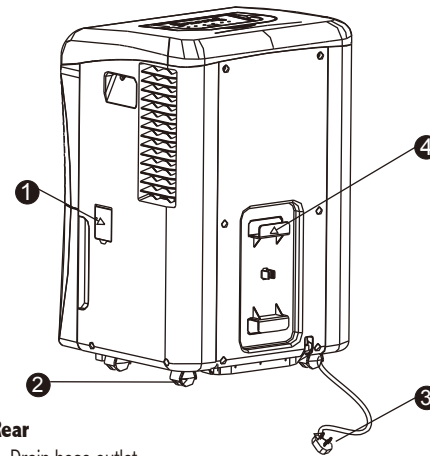

Rear

1. Drain hose outlet
2. Caster wheels
3. Electrical plug
4. Power cord buckle (used when storing the unit)

SET-UP

1. When first using the dehumidifier, operate the unit continuously 24 hours.
2. This unit is designed to operate with a working environment between 5 °C/41 °F and 35 °C/95 °F.
3. If the unit has been powered off and needs to be powered on again quickly, allow approximately three minutes for the correct operation to resume.
4. Do not connect the dehumidifier to a multiple socket outlet, which is also being used for other electrical appliances.
5. Make sure the Water bucket is correctly fitted otherwise the unit will not operate properly.
6. Allow at least 20cm (7.85 inch) of air space on all sides of the unit.
7. Place the unit away from the clothes dryer, heater or radiator.
8. The dehumidifier must be operated in an enclosed area to be most effective.
9. This dehumidifier is intended for indoor residential applications only.

Note: This dehumidifier should not be used for commercial or industrial applications.

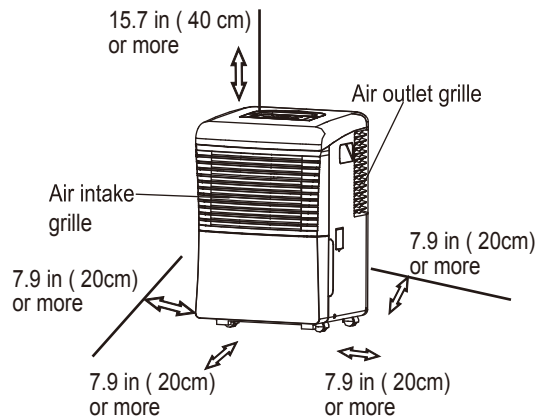

Note: 4 Caster wheels at the bottom of the unit can move freely. Do not force Caster wheels to move over the carpet, nor move the unit with water filled in the bucket. (The unit may flip over and spill water.)

OPERATION 1

Control Panel

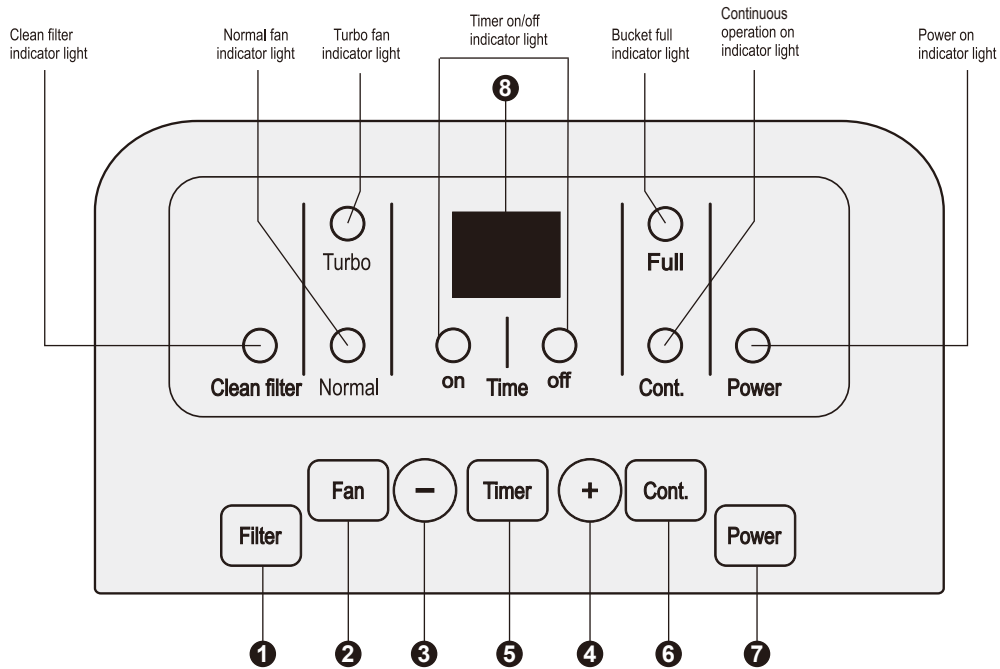

1. Filter: The check filter feature is a reminder to clean the Air Filter for more efficient operation. The LED light will illuminate after 250 hours of operation. To reset after cleaning the filter, press the Filter button and the light will go off.
2. Fan: Control the fan speed. Press to select either Turbo or Normal fan speed. Set the fan control to Turbo for maximum moisture removal. When the humidity has been reduced and quiet operation is preferred, set the fan control to Normal.
3. & 4. +/- : Up/Down buttons
 - Humidity Set Control: The humidity level can be set within a range of 35%RH (Relative Humidity) to 85%RH (Relative Humidity) in 5% increments. For drier air, press the – button to set a lower percentage value (%).
 - Timer Set Control: There are 2 different timer programs when the Power light is ON. You can set the number of hours before the dehumidifier automatically turns OFF or you can set the number of hours that will elapse before the unit turns ON.
When the unit is plugged in Power light will come on.
 - a. Press Power button to start unit, then press Timer button on the display to turn ON the timer function. Press the + or – button on the display to set the desired hour to turn OFF the unit when the set time elapses.
 - b. Do not press Power button. Power cord is still connected to electrical outlet. Press the Timer button to turn ON the timer function. Press the + or – button on the display to set the desired hour to turn ON the unit when the set time elapses.
5. Timer: Press to initiate the Auto start and Auto stop feature, in conjunction with “+/-” (Up/Down buttons).
6. Cont.: Press to activate the continuous dehumidifying operation.
7. Power: Press to turn the dehumidifier on or off.
8. Display: Shows the set % humidity level from 35% to 85% or auto start/stop time (0.0~24) while setting, then shows the actual ($\pm 5\%$ accuracy) room % humidity level in a range of 30%RH (Relative Humidity) to 90%RH (Relative Humidity).

Error Codes:

- AS- Humidity sensor error--Unplug the unit and plug it back in. If error repeats, call for service.
- ES- Temperature sensor error-- Unplug the unit and plug it back in. If error repeats, call for service.
- E1- Unit malfunction—Unplug the unit and plug it back in. If error repeats, call for service.

Protection Codes:

- P1- Unit is defrosting-- Allow the unit time to automatically defrost. The error will clear after the unit self defrosts.
- P2- Bucket is full or bucket is not in the right position.

OTHER FEATURES

Bucket Full Light

Glows when the bucket is ready to be emptied, or when the bucket is removed or not replaced in the proper position.

Auto Shut Off

The dehumidifier shuts off after 30 seconds when the bucket is full, or when the bucket is removed or not in the proper position. When the setting humidity is reached, the unit will shut off automatically.

Auto Defrost

If ice forms on the evaporator coils, the compressor will be off and the fan will continue to run until defrosting is completed.

Wait 3 minutes before resuming operation

After the unit has stopped, it will not restart operation in the first 3 minutes. This is to protect the unit. Operation will automatically start after 3 minutes.

Clean Filter

When the Cleanfilter light flashes you can use the vacuum cleaner to remove dust accumulations from the filter. If necessary, wash in warm water and rinse several times. If the filter is dirty, air circulation is compromised and the efficiency of the dehumidifying decreases. It is good practice to clean the filter at regular intervals.

1. On the front of the dehumidifier, pull out the bucket and remove the filter by pulling the handle on the grille downward.
2. Use a vacuum cleaner to remove dust accumulations from the filter. Wash the filter in warm water and rinse several times.
3. After washing the filter, allow it to dry completely before replacing it.

NOTE: DO NOT operate the dehumidifier without a filter because dirt and lint will clog it and reduce performance.

Auto-Restart

If the unit shuts off unexpectedly due to the power outage or cut, it will restart with the previous function setting automatically when the power resumes.

OPERATION 2

Removing the collected water

1. Use the bucket

When the unit is off, if the bucket is full, the unit will beep 8 times and the Full indicator light will flash, the digital display shows P2.

When the unit is on, if the bucket is full, the compressor turns off and the fan turns off after 30 seconds for drying the water of the condenser, then the unit will beep 8 times and the Full indicator light will flash, the digital display shows P2.

Slowly pull out the bucket. Grip the left and right handles securely, and carefully pull out straight so water does not spill. Do not put the bucket on the floor because the bottom of the bucket is uneven. Otherwise the bucket will fall and cause the water to spill. (Fig.6 & 7)

Pour the water out and replace the bucket. The bucket must be in place and securely tightened for the dehumidifier to operate. (Fig.8)

The machine will re-start when the bucket is restored in its correct position.

NOTE: When you remove the bucket, do not touch any parts inside of the unit. Doing so may damage the product.

Be sure to push the bucket gently all the way into the unit. Banging the bucket against anything or failing to push it in securely may cause the unit not to operate. When you remove the bucket, if there is some water in the unit you must dry it .

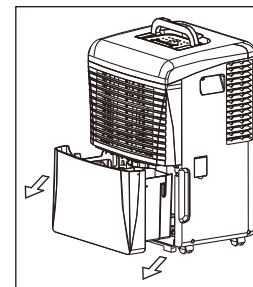

Fig.6

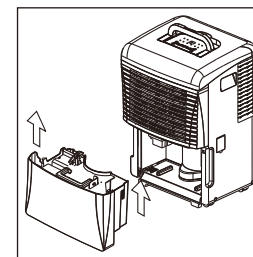

Fig.7

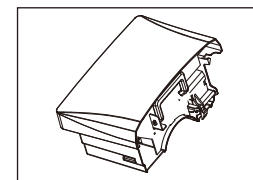

Fig.8

2. Continuous draining

Water can be automatically emptied into a floor drain by attaching the unit with a water hose (\emptyset 24mm/1 inch of diameter, not included Fig.9)

- Remove the water bucket from the unit and set aside.
- Lift up the side flap located on the right side of the unit as looking from the front (Fig.10)
- Insert the female threaded end of the water hose through the opening. (Fig.10a)
- Screw the gardening hose onto the threaded portion of the tray underneath the bucket opening (Fig. 10b)
- Make sure the hose is securely connected to the unit so there are no leaks.
- Direct the hose toward the drain, make sure that there are no kinks that will stop the water flowing.
- Place the end of the hose into the drain.
- Place the bucket back in the unit and make sure that it is located correctly. (Fig. 10c)
- Select the desired humidity setting and fan speed on the unit for continuous draining to start.

NOTE: If the unit stops operating, check that the bucket Full light is illuminated. If it is, remove the bucket and empty the water and then check the seal between the hose and the unit. If there is a small leak then replace the hose gasket and re-tighten the hose.

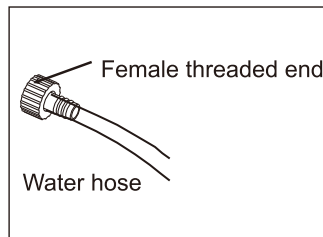

Fig.9

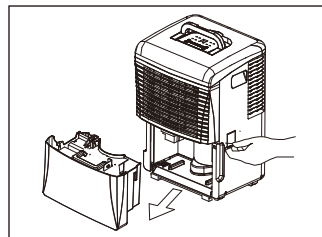

Fig.10

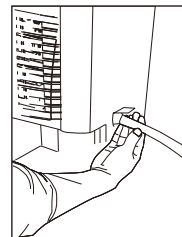

Fig.10a

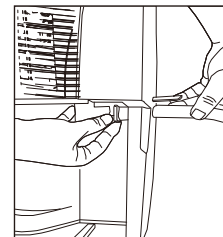

Fig.10b

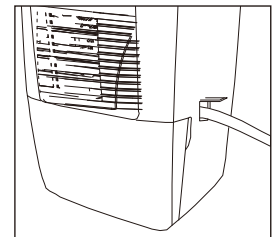

Fig.10c

MAINTENANCE

Warning: Always unplug the unit from the wall outlet before cleaning!

If the filter is dirty, air circulation is compromised and the efficiency of the dehumidifier decreases.

We recommend cleaning the filter approximately every 3 months, or the Cleaningfilter indicator light comes on your control panel.

This unit is equipped with a washable filter. Follow the instructions below to remove and clean it.

Cleaning the Air Filter

1. On the front of the unit, remove the water bucket and gently pulling the handle of filter downwards. (Fig.11)
2. If the filter is very dirty, wash in warm water. You can also gently use a vacuum cleaner to remove the dust that has collected.
3. Allow filter to dry completely, then insert back into the front of the dehumidifier.
4. Slide the filter grille back onto the front of the unit.

Storage

The dehumidifier should be drained before long term storage.

1. Turn off and unplug the dehumidifier.
2. Drain any remaining water in the unit and also through the side drain outlet.
3. Plug around the storage hooks on the back of the unit.
4. Store the unit upright in a dry, well-ventilated place.

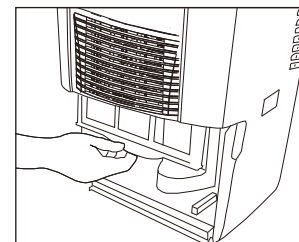
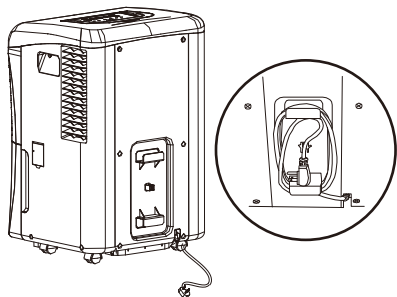

Fig.11



TROUBLESHOOTING

1. Be sure the power cord is plugged into a working electrical outlet.
2. Check your room humidity level on display setting. The unit may simply be off because the humidity setting equals room humidity level.
3. Check for any obstructions.

Trouble	Cause	Solution
The unit does not work.	<ol style="list-style-type: none"> 1. No power supply. 2. Unit is not turned on. 3. Humidity is set higher than the room humidity. 4. The power was shut off and automatically turned back on. 	<ol style="list-style-type: none"> 1. Plug power cord firmly into outlet and check fuse for that room. 2. Turn the unit on. 3. Set the humidity level on a lower percentage. 4. If a unit was turned off and turned on automatically the compressor will take 5 minutes to start.
Water light is lit.	<ol style="list-style-type: none"> 1. There is blockage of the flow of water in the unit. 2. The bucket is full of water. 	<ol style="list-style-type: none"> 1. Check the hose for crimps or blockage. 2. Make sure the water is emptied
The air in the room is still humid.	<ol style="list-style-type: none"> 1. Air filter is dirty and or blocked. 2. The room temperature is below 5 °C (41 °F). 3. Poor air circulation or obstructions. 4. Humidity is set higher than the room humidity. 	<ol style="list-style-type: none"> 1. Clean the filter. 2. Raise the room temperature. 3. Improve the airflow by moving unit away from anything that obstructs the airflow. 4. Set the humidity percentage to a lower percentage.
Relative humidity setting not being reached after a long period of operation.	<ol style="list-style-type: none"> 1. There are windows or doors opened. 2. Area is too large for the capacity of the dehumidifier. 	<ol style="list-style-type: none"> 1. Check to see the windows and doors are closed. 2. Change the location of the dehumidifier with-in room.
On the Display (ES, AS, E1, P1 or P2)	These are error codes and protection codes	See the CONTROL PANEL section.

SPECIFICATIONS

Model		RDH-130	RDH-150	RDH-170
Performance	Energy star	YES	YES	YES
	Capacity (Pints/Day)	30	50	70
Electrical	Power input	115V~, 60Hz	115V~, 60Hz	115V~, 60Hz
	Amps	4.2	5.5	6.9
	Watts	420	570	765
Dimension	Unit Dimension (W × D × H)	14.09 × 10.47 × 19.92 in 358 × 266 × 506 mm	15.59 × 14.02 × 23.74 in 396 × 356 × 603 mm	15.59 × 14.02 × 23.74 in 396 × 356 × 603 mm
	Packing Dimension (W × D × H)	15.75 × 12.40 × 21.02 in 400 × 315 × 534 mm	17.72 × 15.94 × 25.79 in 450 × 405 × 655 mm	17.72 × 15.94 × 25.79 in 450 × 405 × 655 mm
	Net / Gross Weight	29.76 / 33.07 lbs (13.5 / 15 kg)	37.48 / 41.89 lbs (17/19 kg)	43 / 46.3 lbs (19.5/ 21kg)
Function	Refrigeration		R134A	R410A
	Air Flow	M3/H(CFM)	260/220	370/330
	Noise(Rating)	dB	52/49	56/53
Features	Controls		Electric	Electric
	Tank volume(L)		5	10
	Humidity sensor		YES	YES
	Auto Restart Function		YES	YES
	Filter Check		YES(250h)	YES(250h)
	24 Hour On/Off Timer		24	24
	Easy-removable Filter		YES	YES
	Digital Display on Unit		YES	YES
	Filter Type		NORMAL	NORMAL
Variable Fan Speeds		2	2	

FULL ONE YEAR WARRANTY

Royal Sovereign warrants each Dehumidifier to be free from defects in material and workmanship. Our obligation under this warranty is limited to the repair or replacement, free of charge, when delivered to an authorized Royal Sovereign service center, of any defective part(s) thereof, other than parts damaged in transit. This warranty is in effect to the original purchaser, for a period of one year from the date of purchase and is not transferable. This warranty shall apply only if the dehumidifier is used on Alternating Current (AC) circuit, in accordance with the factory provided instructions which accompany it.

EXCLUSIONS

This warranty excludes and does not cover defects, malfunctions or failures of your Royal Sovereign Dehumidifiers, caused by repairs by unauthorized persons or service centers, mishandling, improper installation, modification or unreasonable use including incorrect voltage, acts of God, or failure to provide reasonable and necessary maintenance. This warranty is in lieu of any and all expressed warranties. In no event shall Royal Sovereign be liable for consequential or incidental damages. This limitation would not apply if you live in a location that does not permit the exclusion of limitation of incidental or consequential damages. This warranty gives you specific legal rights and you may also have other rights which vary from state to state.

www.royalsovereign.com



ROYAL SOVEREIGN INTERNATIONAL, INC.

2 Volvo Drive Rockleigh, NJ 07647 USA
TEL : +1) 800-397-1025 FAX : +1) 201-750-1022

ROYAL SOVEREIGN INC.

1001, World Meridian II, 426-5, Gasan-dong, Geumcheon-gu, Seoul, 153-759, KOREA
TEL : +82)2-2025-8800 FAX : +82)2-2025-8830

RS INTERNATIONAL AUSTRALIA PTY. LTD.

30 Prime Drive, Seven Hills, NSW 2147, AUSTRALIA
TEL : +61) 2-9674-2127 FAX : +61) 2-9674-2027

RS CANADA INC.

1025 Westport Crescent, Mississauga On L5T 1E8 CANADA
TEL: +1) 905-461-1095 FAX: +1) 905-461-1096
TF: +1) 866 961-6673

RS HOLLAND B.V.

Industrieweg 6K, 4104AR, Culemborg, The Netherlands
Tel: +31 (0)345 473 097 Fax: 31 (0)345 519 811

www.royalsovereign.com

MANUAL DEL USUARIO

DESHUMIDIFICADOR

RDH-130/ 150/ 170



Page en Français 33

Lea y conserve estas instrucciones para referencia futura.

Para cualquier asistencia al cliente las necesidades, por favor, seleccione la pestaña de soporte en

www.royalsovereign.com (USA)

www.royalsovereign.ca (Canada)

Royal Sovereign International Inc.

DESHUMIDIFICADOR

Model RDH-130 / RDH-150 / RDH-170

INTRODUCCIÓN

Gracias por elegir Royal Sovereign para brindarle a usted y a su familia con la prima de "Air Comfort " soluciones para su casa, apartamento u oficina.

El deshumidificador puede ser puesta en marcha en cuestión de minutos y si el mantenimiento adecuado, le dará muchos años de operación sin problemas. En este manual se le proporcionará valiosa información necesaria para el cuidado y mantenimiento de sus aparatos nuevos.

Por favor, tómese unos minutos y lea las instrucciones cuidadosamente.

¿Por qué deshumidificar?

La humedad en el aire puede dar lugar a la formación de moho dejando un olor a humedad ambiente.

Deshumidificadores eliminar la humedad en el aire, por lo que es de mejor calidad para respirar y proteger los muebles en una habitación que se dañen.

ÍNDICE

	Page
Uso general.....	20
Precauciones para el uso.....	20
Contenido de la caja y piezas.....	21
Configuración.....	22
Operación 1.....	23 ~ 25
Operación 2.....	26 ~ 27
Mantenimiento.....	28
Solución de problemas.....	29
Especificación.....	30
Garantía.....	31
Información de contacto.....	32
Página en Français.....	33

USO GENERAL

1. Después de desempacar el deshumidificador, espere 2 horas antes de utilizarlo. El sentido común y la precaución debe ser utilizada cuando la instalación, operación y mantenimiento de cualquier electrodoméstico.
2. Este aparato debe ser utilizado sólo por personas adultas. No permita que los niños jueguen con el aparato. No deje niños solos en un área donde el aparato está en funcionamiento. No permita que se sienten o se paren en el aparato.
3. Este aparato está diseñado para enfriar las zonas nacionales de vida, y no debe ser utilizado para otros fines. En que debe prestarse en un área cerrada para ser más eficaces. Cierre todas las puertas, ventanas y otras aberturas al exterior de la sala para la eficacia máxima.
4. No use al aire libre.
5. Siempre retire el enchufe de la toma antes de realizar las operaciones de mantenimiento, limpieza o cuando el deshumidificador no se utiliza en durante un período prolongado.
6. No coloque objetos pesados o calientes en la parte superior del deshumidificador.

PRECAUCIONES PARA EL USO

1. No almacene ni utilice gasolina, aceite, azufre u otros vapores y líquidos inflamables en las cercanías de este o cualquier otro electrodoméstico. No instale el aparato cerca de fuentes de calor.
2. El aparato no debe ser modificado de ninguna manera. Cualquier modificación puede ser extremadamente peligroso.
3. No opere ningún aparato con un cable o enchufe dañado o después de un mal funcionamiento, o ha sido dañado de alguna manera.
4. El uso de accesorios no recomendados por el fabricante del aparato. Puede causar lesiones.
5. Para su seguridad y protección, este deshumidificador está equipado con un enchufe a tierra de tres clavijas en el cable de alimentación. No, bajo ninguna circunstancia, corte o retire la clavija de conexión a tierra de la clavija.
6. Su deshumidificador debe conectar directamente a una toma de tierra y polarizado de tres puntas. Si la toma de corriente no aceptará un enchufe de tres clavijas o si no está seguro de la salida está adecuadamente conectada a tierra o protegido por un retraso de tiempo de fusible o circuito, a un electricista electricista instale un tomacorriente adecuado. No utilice un cable de extensión ni un adaptador.
7. Nunca desenchufe el deshumidificador tirando del cable de alimentación. Siempre agarre firmemente el enchufe y tire de la toma. No aplaste, doble, o el nudo del cable de alimentación.
8. El aparato debe permanecer en posición vertical durante el transporte. Recuerde que para drenar el deshumidificador antes de transportar.

CONTENIDO DE LA CAJA



Manual de instrucciones



Deshumidificador

PIEZAS

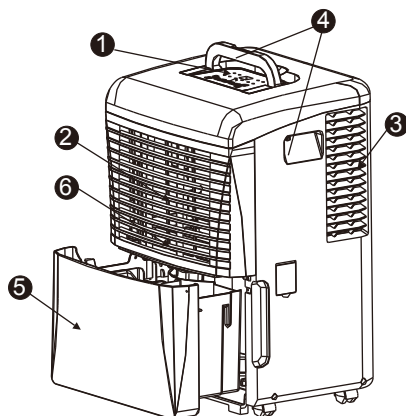

Frente

1. Panel de control
2. Toma de aire
3. Salida de aire
4. Maneja
5. Cubeta de agua
6. Filtro de aire (detrás de la toma de aire)

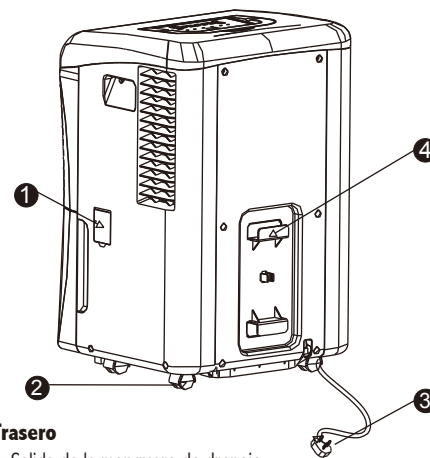

Trasero

1. Salida de la manguera de drenaje
2. Caster ruedas
3. Enchufe eléctrico
4. El cable de alimentación hebilla
(se utiliza cuando el almacenamiento de la unidad)

CONFIGURACIÓN

1. La primera vez que utiliza el deshumidificador, operar la unidad continua de 24 horas.
2. Esta unidad está diseñada para funcionar con un entorno de trabajo entre el 5 °C / 41 °F y 35 °C / 95 °F.
3. Si la unidad ha sido apagada y debe ser alimentado de nuevo rápidamente, deje pasar de tres minutos para el correcto funcionamiento de reanudar.
4. No conectar el deshumidificador a una toma de corriente múltiple, que también está siendo utilizado para otros aparatos eléctricos.
5. Asegúrese de que la cubeta de agua está colocado correctamente de lo contrario la unidad no funcionará correctamente.
6. Deje por lo menos 20 cm (7,85 pulgadas) de espacio libre alrededor de la unidad.
7. Coloque la unidad lejos de la secadora, calentador o radiador.
8. El deshumidificador debe utilizarse en un área cerrada para ser más eficaces.
9. Este deshumidificador está diseñado para aplicaciones residenciales de interior.

Nota: Este acondicionador de aire no debe utilizarse para aplicaciones comerciales o industriales.

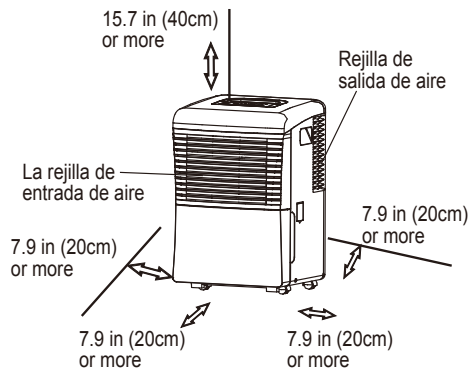

Nota: 4 ruedas orientables en la parte inferior de la unidad se puede mover libremente. No fuerce las ruedas del echador para moverse sobre la alfombra, o mover la unidad con agua llena en el cubo. (La unidad se puede voltear y derrame agua.)

OPERACIÓN 1

Panel de control

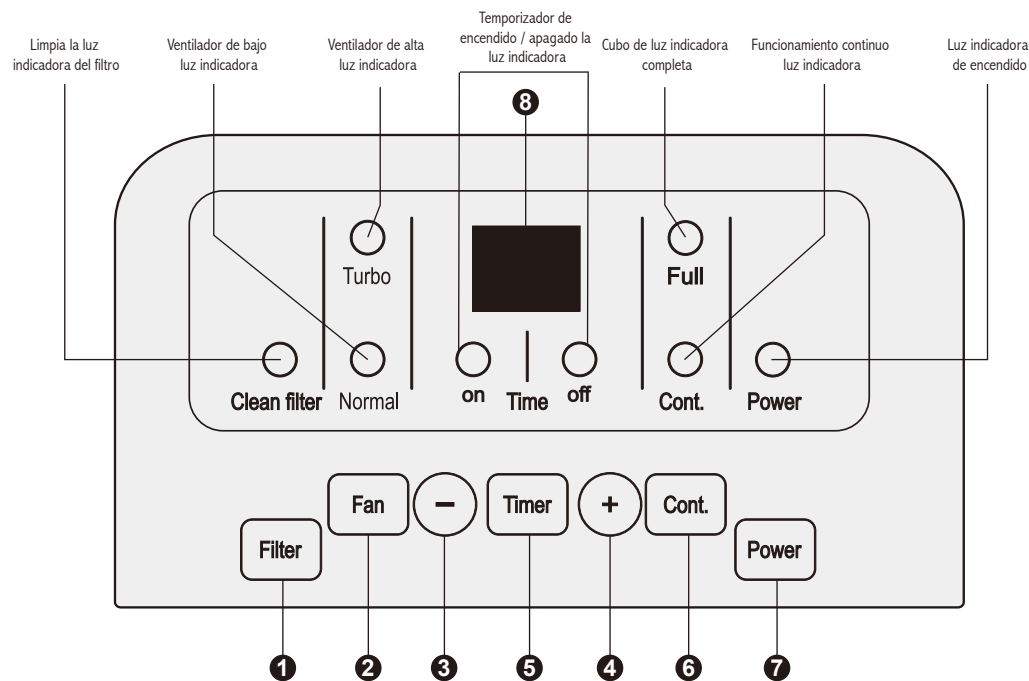

1. Filtro: La función de verificación del filtro es un recordatorio para limpiar el filtro de aire para un funcionamiento más eficiente. La luz LED se iluminará después de 250 horas de funcionamiento. Para poner a cero después de limpiar el filtro, pulse el botón del filtro y la luz se apagará.
2. Ventilador: Control de la velocidad del ventilador. Pulse para seleccionar la velocidad del ventilador de alta o baja. Establecer el control del ventilador de alta para la eliminación de la humedad máxima. Cuando la humedad se ha reducido y un funcionamiento silencioso preferido, establecer el control del ventilador de baja.
3. Y 4. + / - : Arriba / abajo
 - Humedad Conjunto de control: El nivel de humedad puede ajustarse dentro de un rango de 35% HR (humedad relativa) a 85% HR (humedad relativa) en incrementos de 5%. Para aire más seco, pulse el botón - para establecer una menor valor de porcentaje (%)
 - Ajuste del temporizador de control: Hay dos programas de temporizador diferente cuando la luz de encendido está en ON. Puede establecer el número de horas antes de que el deshumidificador se apaga automáticamente o puede establecer el número de horas que transcurrirá antes de que la unidad se enciende. Cuando la unidad está conectada a la luz de alimentación se encenderá.
 - a. Pulse el botón de encendido para iniciar la unidad, luego presione el botón del temporizador en la pantalla para activar la función de temporizador. Pulse el botón + o - en la pantalla para ajustar la hora deseada para apagar la unidad cuando transcurra el tiempo establecido.
 - b. No pulse el botón de encendido. El cable de alimentación sigue conectado a la toma de corriente eléctrica. Pulse el botón del temporizador para activar la función de temporizador. Pulse el botón + o - en la pantalla para ajustar la horas para encender la unidad cuando el conjunto que transcurre el tiempo.
5. IMER T: Pulse para iniciar el inicio automático y función de parada automática, en relación con "+ / -" (arriba / abajo).
6. Cont.: Pulse para activar la operación de deshumidificación continua.
7. Energía: Pulse para encender el deshumidificador encendido o apagado.
8. Pantalla: Muestra el nivel de % de humedad conjunto del 35% al 85% o automático de arranque / parada de tiempo (0,0 ~ 24) y el servidor, a continuación, muestra el real (precisión de $\pm 5\%$)% sala de nivel de humedad en un rango de 30% de humedad relativa (relativa Humedad) y el 90% de HR (humedad relativa).

Los códigos de error:

- AS-error en el sensor de humedad - Desenchufe la unidad y vuelva a conectarlo Si se repite el error, llame al servicio técnico.
- ES-Sensor de temperatura de error - Desenchufe la unidad y vuelva a conectarlo Si se repite el error, llame al servicio técnico.
- E1-Unidad de mal funcionamiento-Desenchufe la unidad y vuelva a conectarlo Si se repite el error, llame al servicio técnico.

Protección de códigos:

- P1-unidad se está descongelando - Permite que la unidad de tiempo de descongelación automática. El error desaparecerá después de la descongelación unidad autónoma.
- P2-cubo está lleno o cubeta no está en la posición correcta.

OTRAS CARACTERÍSTICAS

Cubo lleno de luz

Se ilumina cuando la cubeta está listo para ser vaciado, o cuando el tanque no esté o no esté colocado en la posición correcta.

Apagado automático

El deshumidificador se apaga después de 30 segundos cuando el tanque está lleno, o cuando el tanque no esté o no en la posición correcta. Cuando el nivel de humedad que se llegó, la unidad se apagará automáticamente.

Descongelación Automática

Si se forma hielo en el evaporador, el compresor se apaga y el ventilador continuará funcionando hasta que la descongelación se haya completado.

Espere 3 minutos antes de reanudar el funcionamiento

Cuando la unidad se ha detenido, no se reiniciará la operación en los primeros 3 minutos. Esto es para proteger la unidad. La operación se iniciará automáticamente después de 3 minutos.

Limpiar el filtro

Cuando la luz parpadea Cleanfilter puede utilizar la aspiradora para quitar el polvo depositado en el filtro. Si es necesario lavar en agua caliente y enjuague varias veces. Si el filtro está sucio, la circulación del aire se ve comprometida y la eficiencia de las disminuciones de deshumidificación. Es una buena práctica para limpiar el filtro a intervalos regulares.

1. En el frente del deshumidificador, sacar la cubeta y retire el filtro tirando del asa en la parrilla a la baja.
2. Use una aspiradora para eliminar las acumulaciones de polvo en el filtro. Lave el filtro con agua tibia y enjuague varias veces.
3. Después de lavar el filtro, deje que se seque por completo para sustituirla.

NOTA: NO haga funcionar el deshumidificador sin el filtro debido a la suciedad y las pelusas que tapar y reducir el rendimiento.

Auto-Reiniciar

Si la unidad se apaga inesperadamente debido a la indignación de alimentación o corte, que se reiniciará con la función anterior en forma automática cuando se reanude el suministro eléctrico.

OPERACIÓN 2

Extracción del agua recogida

1. Utilice el cubo

Cuando la unidad está apagada, si la cubeta está llena, la unidad emitirá un pitido 8 veces y el indicador luminoso parpadea completa, la pantalla digital muestra P2.

Cuando la unidad está encendida, si la cubeta está llena, se apaga el compresor y el ventilador se apaga después de 30 segundos para secar el agua del condensador, la unidad emitirá un pitido 8 veces y el indicador luminoso parpadea completa, la pantalla digital muestra P2.

Poco a poco sacar el cubo. Sujete la izquierda y la derecha maneja con seguridad, y tire con cuidado hacia afuera para que el agua no se derrame. No coloque el cubo en el suelo porque el fondo de la cubeta es desigual. De lo contrario el cubo se caiga y provoque que el agua se derrame. (Fig. 6 y 7)

Vierta el agua y vuelva a colocar el cubo. El tanque debe estar en su lugar y bien apretados para que el deshumidificador para operar. (Fig. 8)

La máquina se reiniciará cuando la cubeta es restaurado en su posición correcta.

NOTA: Al quitar el cubo, no toque las piezas en el interior de la unidad. Si lo hace, podría dañar el producto. Asegúrese de empujar el cubo con cuidado todo el camino en la unidad. Golpea la cuchara contra cualquier cosa o no empujarlo con seguridad puede hacer que la unidad no funcione. Al quitar el cubo, si hay un poco de agua en el unidad que debe secar.

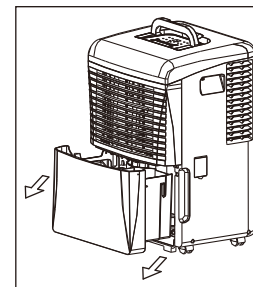

Fig.6

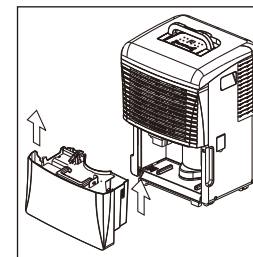

Fig.7

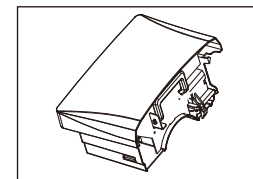

Fig.8

2. La purga continua

El agua puede desecharse automáticamente hacia un drenaje en el piso fijar la unidad con una manguera de agua (\varnothing 24 mm / 1 pulgada de diámetro, no incluidos Fig.9)

- Retire la cubeta de agua de la unidad y dejar de lado.
- Levante la aleta lateral en el lado derecho de la unidad, como mirando desde la parte delantera (Fig. 10)
- Inserte el extremo hembra roscada de la manguera de agua a través de la abertura. (fig.10a)
- Atornille la manguera de jardín en la parte roscada de la bandeja por debajo de la abertura del cubo (Fig. 10b)
- Asegúrese de que la manguera está bien conectado a la unidad para que no haya fugas.
- Dirigir la manguera hacia el desagüe, asegúrese de que no existan dobleces que se detendrá el flujo del agua.
- Coloque el extremo de la manguera en el desagüe.
- Coloque la cubeta de nuevo en la unidad y asegúrese de que está situado correctamente. (Fig. 10c)
- Seleccione el ajuste de humedad deseado y la velocidad del ventilador de la unidad para la purga continua para empezar.

NOTA: Si la unidad deja de funcionar, compruebe que la luz total del cubo se ilumina. Si es así, quite el balde y vaciar el agua y luego verifique que el sello entre la manguera y theunit. Si hay una fuga pequeña, sustituir la junta de la manguera y vuelva a tignent la manguera.

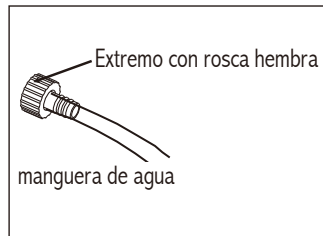

Fig.9

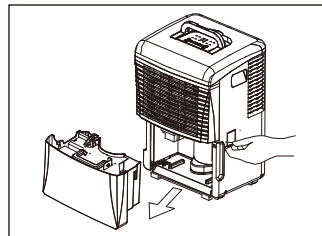

Fig.10

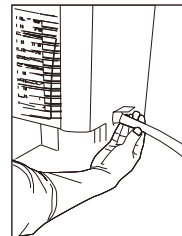

Fig.10a

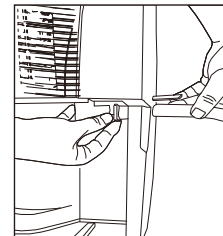

Fig.10b

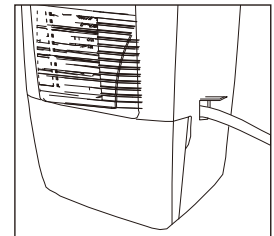

Fig.10c

MANTENIMIENTO

Advertencia: Desenchufe siempre la unidad de la toma de corriente antes de limpiarlo!

Si el filtro está sucio, la circulación del aire se ve comprometida y la eficiencia de las disminuciones deshumidificador. Se recomienda limpiar el filtro cada 3 meses, o la luz indicadora Cleaningfilter viene en su panel de control. Esta unidad está equipada con un filtro lavable. Siga las siguientes instrucciones para quitar y limpiar.

Limpeza del filtro de aire

1. En el frente de la unidad, quite el balde de agua y tira suavemente de la empuñadura de filtro hacia abajo. (Fig. 11)
2. Si el filtro está muy sucio, lávelo con agua tibia. También puede suavemente utilice una aspiradora para quitar el polvo que se ha acumulado.
3. Permita que el filtro se seque por completo, a continuación, inserte de nuevo en la parte delantera del deshumidificador.
4. Deslice la rejilla del filtro en la parte frontal de la unidad.

Almacenamiento

The dehumidifier should be drained before long term storage.

1. Apague y desenchufe el deshumidificador.
2. Escurrir el agua que quede en la unidad y también a través de la salida de desagüe lateral.
3. Conecte todo el almacenamiento de los ganchos en la parte posterior de la unidad.
4. Guarde la unidad en posición vertical en un lugar seco y bien ventilado.

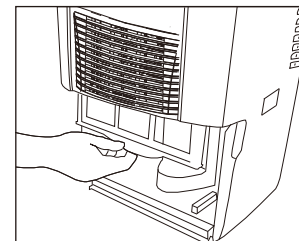
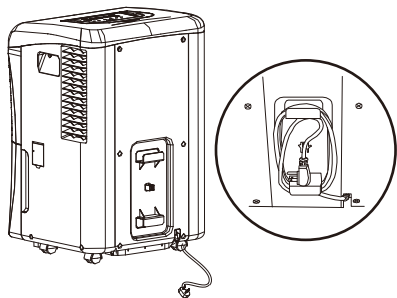

Fig.11



SOLUCIÓN DE PROBLEMAS

1. Be que el cable de alimentación está conectado a una toma eléctrica.
2. Compruebe su nivel de humedad de la habitación en la pantalla de configuración. La unidad puede ser simplemente, porque la configuración de humedad es igual a nivel de humedad ambiente.
3. Compruebe de cualquier obstrucción.

Problemas	Causa	Solución
La unidad no funciona.	<ol style="list-style-type: none"> 1. Ninguna fuente de alimentación. 2. La unidad no está encendida. 3. La humedad es más alta que la humedad de la habitación. 4. El poder se apaga automáticamente y vuelve a encender. 	<ol style="list-style-type: none"> 1. Conecte el cable de alimentación firmemente en el tomacorriente y el fusible de verificación de ese ambiente. 2. Encienda la unidad. 3. Ajuste el nivel de humedad en un porcentaje inferior. 4. Si una unidad se apaga y enciende automáticamente el compresor se tome 5 minutos para empezar.
El agua es la luz encendida.	<ol style="list-style-type: none"> 1. No es la obstrucción del flujo de agua en la unidad. 2. El cubo está lleno de agua. 	<ol style="list-style-type: none"> 1. Controle el tubo que no haya pliegues o bloqueo. 2. Asegúrese de que el agua se vacía
El aire de la habitación está todavía húmeda.	<ol style="list-style-type: none"> 1. El filtro de aire está sucio y / o bloqueados. 2. La temperatura ambiente es inferior a 5 °C (41 °F). 3. Mala circulación de aire u obstrucciones. 4. La humedad es más alta que la humedad de la habitación. 	<ol style="list-style-type: none"> 1. Limpie el filtro. 2. Elevar la temperatura ambiente. 3. Mejorar el flujo de aire al mover la unidad alejada de cualquier cosa que obstruye el flujo de aire. 4. Establecer el porcentaje de humedad en un porcentaje inferior.
La humedad relativa no se define que se alcance después de un largo período de operación.	<ol style="list-style-type: none"> 1. Hay ventanas o puertas abiertas. 2. El área es demasiado grande para la capacidad del deshumidificador. 	<ol style="list-style-type: none"> 1. Compruebe que las ventanas y las puertas están cerradas. 2. Cambiar la ubicación del deshumidificador con-en la habitación.
En la pantalla (ES, AS, E1, P1 o P2)	Estos son códigos de error y códigos de protección	Vea la sección de PANEL DE CONTROL.

ESPECIFICACIONES

Model		RDH-130	RDH-150	RDH-170
Rendimiento	Energy Star	YES	YES	YES
	Capacidad (Pintas / día)	30	50	70
Eléctrica	Entrada de energía	115V~, 60Hz	115V~, 60Hz	115V~, 60Hz
	Amplificadores	4.2	5.5	6.9
	Watts	420	570	765
Dimensión	Dimensión de la unidad (W × D × H)	14.09 × 10.47 × 19.92 in 358 × 266 × 506 mm	15.59 × 14.02 × 23.74 in 396 × 356 × 603 mm	15.59 × 14.02 × 23.74 in 396 × 356 × 603 mm
	Dimensión del embalaje (W × D × H)	15.75 × 12.40 × 21.02 in 400 × 315 × 534 mm	17.72 × 15.94 × 25.79 in 450 × 405 × 655 mm	17.72 × 15.94 × 25.79 in 450 × 405 × 655 mm
	Neto / Peso bruto	29.76 / 33.07 lbs (13.5 / 15 kg)	37.48 / 41.89 lbs (17/19 kg)	43 / 46.3 lbs (19.5/ 21kg)
Función	Refrigeración		R134A	R410A
	El flujo de aire	M3/H(CFM)	260/220	370/330
	Ruido (Calificación)	dB	52/49	56/53
Características	Controles		Eléctricos	Eléctricos
	Tanque de volumen (L)		5	10
	Sensor de humedad		YES	YES
	Función de reinicio automático		YES	YES
	Revisión del filtro		YES(250h)	YES(250h)
	24 horas de activación / desactivación del temporizador		24	24
	Fácil de filtro extraíble		YES	YES
	Pantalla digital en la unidad		YES	YES
	Tipo de filtro		NORMAL	NORMAL
	Velocidad variable del ventilador		2	2

GARANTÍA COMPLETA POR UN AÑO

Royal Sovereign garantiza que cada Acondicionador de Aire Portátil está libre de defectos en cuanto a materiales y fabricación. Nuestra obligación bajo esta garantía está limitada a la reparación o sustitución, sin costo, de cualquier parte(s) defectuosa(s) que no se haya dañado en el transporte, cuando el producto sea entregado a un Centro de Servicio de Royal Sovereign. Esta garantía cubre al comprador original por un desde la fecha de compra y no es transferible. Esta garantía se aplica solo si el acondicionador de aire se usa en un circuito de Corriente Alterna, de acuerdo a las instrucciones de fábrica que acompañan al producto.

EXCLUSIONES

Esta garantía excluye y no cubre defectos, malfuncionamiento o fallas de su Acondicionador de Aire Portátil Royal Sovereign causadas por reparaciones hechas por personas o centros de servicio desautorizados, manejo inadecuado, instalación inapropiada, modificación o uso irrazonable de voltaje incorrecto, fuerzas de la naturaleza, o dejar de hacer el mantenimiento razonable y necesario. Esta garantía es en lugar de todas y cada una de las garantías expresas. En ninguna eventualidad Royal Sovereign será responsable por daños incidentales o consecuentes. Esta limitación no se aplica si usted vive en un lugar en donde no es permitida la limitación de daños incidentales o consecuentes. Esta garantía le da derechos legales específicos y usted puede tener otros derechos los cuales varían de estado a estado.

www.royalsovereign.com



ROYAL SOVEREIGN INTERNATIONAL, INC.

2 Volvo Drive Rockleigh, NJ 07647 USA
TEL : +1) 800-397-1025 FAX : +1) 201-750-1022

ROYAL SOVEREIGN INC.

1001, World Meridian II, 426-5, Gasan-dong, Geumcheon-gu, Seoul, 153-759, KOREA
TEL : +82)2-2025-8800 FAX : +82)2-2025-8830

RS INTERNATIONAL AUSTRALIA PTY. LTD.

30 Prime Drive, Seven Hills, NSW 2147, AUSTRALIA
TEL : +61) 2-9674-2127 FAX : +61) 2-9674-2027

RS CANADA INC.

1025 Westport Crescent, Mississauga On L5T 1E8 CANADA
TEL: +1) 905-461-1095 FAX: +1) 905-461-1096
TF: +1) 866 961-6673

RS HOLLAND B.V.

Industrieweg 6K, 4104AR, Culemborg, The Netherlands
Tel: +31 (0)345 473 097 Fax: 31 (0)345 519 811

www.royalsovereign.com

GUIDE DE L'UTILISATEUR

DÉSHUMIDIFICATEUR

RDH-130/ 150/ 170



*Página en Español 17
Page en Français 33*

*Veillez lire et conserver ces instructions pour consultation future.
Pour le service à la clientèle, veuillez cliquer sur l'onglet « Support » du site*

www.royalsovereign.com (É-U.)

www.royalsovereign.ca (Canada)

Royal Sovereign International Inc.

DÉSHUMIDIFICATEUR

Modèle RDH-130/RDH-150/RDH-170

INTRODUCTION

Merci de faire confiance à Royal Sovereign afin de vous procurer, à vous et votre famille, toutes les solutions de confort de l'air dont vous avez besoin dans votre maison, appartement ou bureau.

Ce déshumidificateur s'installe en quelques minutes et, s'il est correctement entretenu, vous procurera plusieurs années de fonctionnement sans souci. Le présent guide fournit de précieux renseignements nécessaires à l'entretien approprié de vos nouveaux appareils. Veuillez prendre un moment pour lire les instructions attentivement.

Pourquoi déshumidifier?

L'humidité dans l'air peut favoriser la création de moisissures qui causent les odeurs de moisi.

Les déshumidificateurs extraient l'humidité de l'air pour le rendre plus sain à respirer et pour protéger des dommages l'ameublement d'une pièce.

TABLE DES MATIÈRES

	Page
Utilisation générale.....	36
Précautions d'utilisation.....	36
Contenu de la boîte et pièces	37
Installation.....	38
Fonctionnement 1	39 ~ 41
Fonctionnement 2	42 ~ 43
Entretien	44
Dépannage.....	45
Fiche technique.....	46
Garantie	47
Coordonnées de communication.....	48
Página en Español	17

UTILISATION GÉNÉRALE

1. Après avoir retiré le déshumidificateur de l'emballage, attendez deux heures avant de l'utiliser. Il convient de faire preuve de bon sens et de prudence lorsque vous installez, utilisez et entretenez un appareil.
2. Cet appareil ne doit être utilisé que par des adultes. Ne permettez pas à des enfants de jouer avec cet appareil. Ne laissez pas les enfants sans surveillance dans l'endroit où cet appareil est utilisé.
Ne leur permettez pas de s'asseoir ni de se tenir debout sur l'appareil.
3. Cet appareil est conçu pour déshumidifier l'air des surfaces habitables et ne doit pas être utilisé à d'autres fins. Pour une meilleure efficacité, il doit être utilisé dans un endroit fermé. Fermez toutes les portes, fenêtres et ouvertures vers l'extérieur de la pièce pour obtenir l'efficacité maximale.
4. N'utilisez pas l'appareil à l'extérieur.
5. Retirez toujours la fiche de la prise avant d'effectuer l'entretien du déshumidificateur ou lorsque ce dernier ne sera pas utilisé pendant une période prolongée.
6. Ne placez jamais d'objets lourds ou chauds sur le déshumidificateur.

PRÉCAUTIONS À PRENDRE LORS DE L'UTILISATION

1. L'essence, l'huile, le soufre et autres liquides ou vapeurs inflammables ne doivent ni être conservés ni utilisés à proximité de cet appareil ou de tout autre appareil.
N'installez pas l'appareil à proximité d'une source de chaleur.
2. L'appareil ne doit être modifié d'aucune façon. Toute modification peut être extrêmement dangereuse.
3. Ne faites pas fonctionner un appareil dont le cordon ou la fiche sont endommagés ni un appareil qui a mal fonctionné ou été endommagé de quelque façon.
4. L'utilisation d'accessoires n'est pas recommandée par le fabricant de l'appareil. Ceci pourrait causer des blessures.
5. Pour votre sécurité et votre protection, le cordon d'alimentation de ce déshumidificateur est muni d'une fiche à trois lames.
Ne coupez et n'enlevez jamais, quelles que soient les circonstances, la broche arrondie de mise à la terre de cette fiche.
6. Votre déshumidificateur doit être branché directement dans une prise mise à la terre polarisée à trois fentes.
Si vous ne pouvez pas insérer une fiche à trois lames dans la prise murale, ou si vous ignorez si la prise est adéquatement mise à la terre ou protégée par un circuit ou un fusible temporisés, faites installer une prise adéquate par un électricien qualifié. N'utilisez pas de rallonge ni de fiche de raccord.
7. Ne débranchez jamais le déshumidificateur en tirant sur le cordon d'alimentation. Tenez toujours la fiche solidement et retirez-la de la prise à l'horizontale. Ne coincez pas, ne pliez pas et ne nouez pas le cordon d'alimentation.
8. L'appareil doit demeurer à la verticale lors du transport. N'oubliez pas de vider le déshumidificateur avant de le transporter.

CONTENU DE LA BOÎTE



Manuel de l'utilisateur



Déshumidificateur

PIÈCES

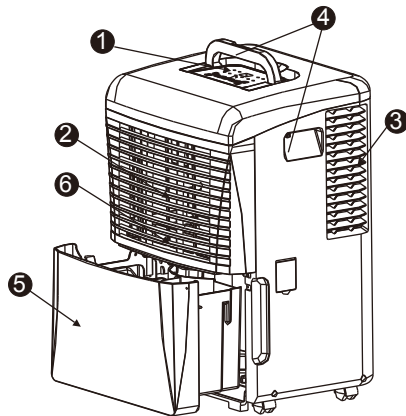

Avant

1. Panneau de commande
2. Admission d'air
3. Sortie d'air
4. Poignées
5. Contenant d'eau
6. Filtre à air (derrière l'admission d'air)

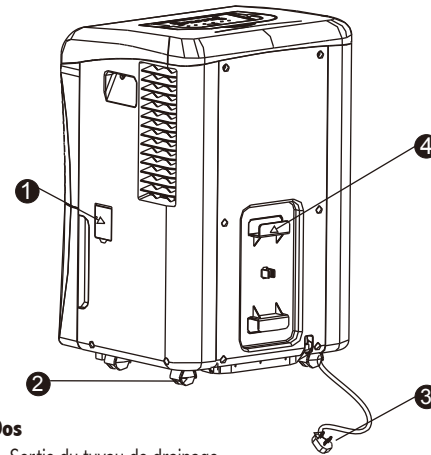

Dos

1. Sortie du tuyau de drainage
2. Roulettes pivotantes
3. Fiche électrique
4. Boucle du cordon d'alimentation (destinée à l'entreposage de l'appareil)

INSTALLATION

1. Lors de l'utilisation initiale du déshumidificateur, faites fonctionner l'appareil en continu pendant 24 heures.
2. Cet appareil est conçu pour un fonctionnement dans un environnement se situant de 5 °C/41 °F à 35 °C/95 °F.
3. Lorsque l'appareil a été mis hors fonction et doit être remis en fonction rapidement, il ne pourra fonctionner correctement qu'après environ trois minutes.
4. Ne branchez pas le déshumidificateur dans une prise à branchement multiple où sont également raccordés d'autres appareils électriques.
5. Assurez-vous que le contenant d'eau est correctement installé, sans quoi l'appareil ne pourra pas fonctionner de façon appropriée.
6. Distancez l'appareil sur au moins 20 cm (7,85 pouces) sur tous ses côtés.
7. Placez l'appareil à l'écart de tout sèche-linge, appareil de chauffage ou radiateur.
8. Le déshumidificateur doit être utilisé dans un endroit fermé pour l'efficacité maximum.
9. Ce déshumidificateur est destiné aux applications résidentielles intérieures seulement.

Remarque: ce déshumidificateur ne doit pas être utilisé pour des applications commerciales ou industrielles.

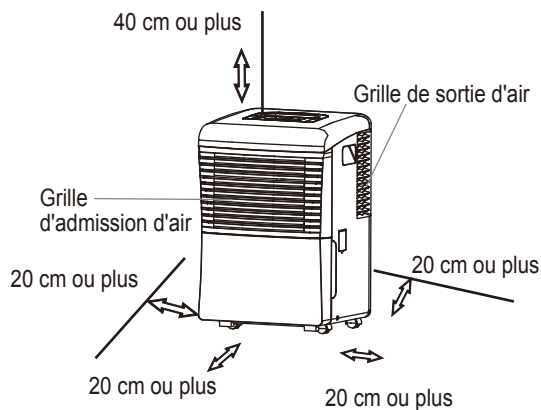

Remarque: 4 roulettes pivotantes sous l'appareil en permettent le déplacement aisé. Ne forcez pas les roulettes pivotantes en vue du déplacement sur un tapis, et ne déplacez pas l'appareil lorsque le contenant renferme de l'eau. (L'appareil risque de basculer et déverser l'eau.)

FONCTIONNEMENT 1

Panneau de commande

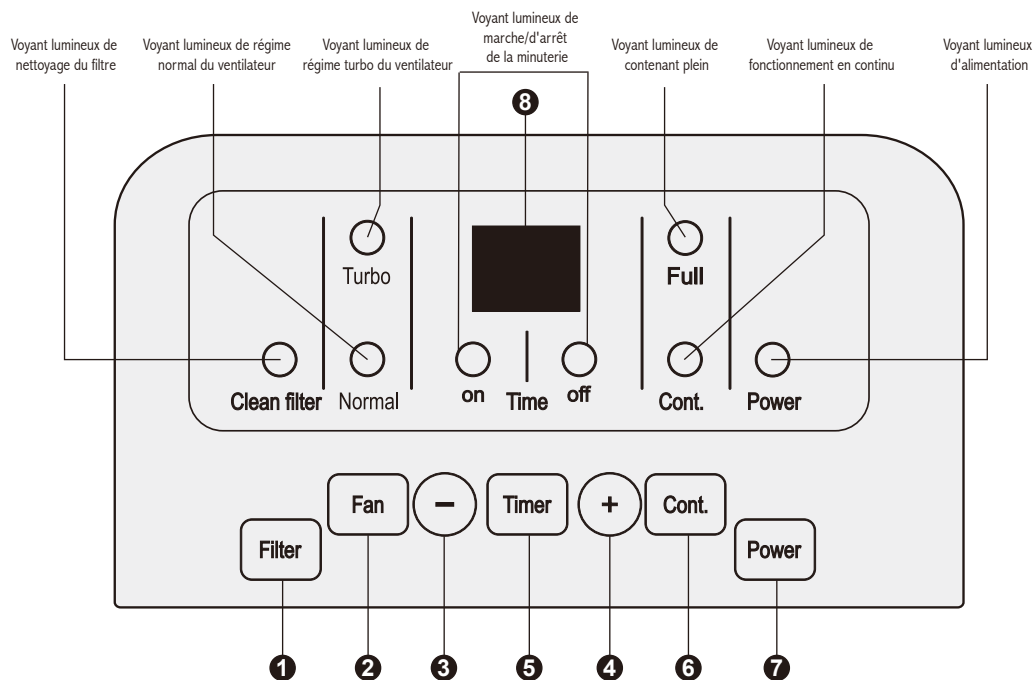

1. Filtre : la fonction de vérification du filtre rappelle que ce dernier doit être nettoyé pour un fonctionnement plus efficace. Le voyant à DEL s'illumine après 250 heures de fonctionnement. Pour réinitialiser l'appareil suivant le nettoyage du filtre, appuyez sur la touche Filter pour éteindre de voyant.
2. Ventilateur : commande du régime du ventilateur. Appuyez pour sélectionner le régime faible ou élevé du ventilateur. Réglez la commande du ventilateur à élevé (Turbo) pour l'extraction maximum de l'humidité. Lorsque le taux d'humidité est abaissé et qu'un fonctionnement silencieux est souhaité, réglez le régime du ventilateur à faible (normal).
3. & 4. +/- : touches vers le haut/bas
 - Commande de réglage de l'humidité : le taux d'humidité peut être réglé dans une plage de 35 % HR (humidité relative) à 85 % HR (humidité relative) par tranches de 5 %. Pour assécher l'air, appuyez sur la touche – pour baisser le réglage de la valeur en pourcentage (%)
 - Commande de réglage de la minuterie : lorsque le voyant lumineux d'alimentation est illuminé, deux programmes de minuterie sont disponibles. Vous pouvez régler le nombre d'heures avant la mise hors fonction automatique du déshumidificateur ou régler le nombre d'heures qui s'écouleront avant la mise en marche de l'appareil.
Lorsque l'appareil est branché, le voyant d'alimentation s'illumine.
 - a. Appuyez sur la touche Power pour mettre en marche l'appareil, puis appuyez sur la touche Timer de l'afficheur pour mettre en fonction la minuterie. Appuyez sur la touche + ou – de l'afficheur pour régler l'heure voulue de mise hors fonction de l'appareil à la suite du délai réglé.
 - b. N'appuyez pas sur la touche Power. Le cordon d'alimentation demeure branché dans la prise électrique. Appuyez sur la touche Timer pour mettre en fonction la minuterie. Appuyez sur la touche + ou - de l'afficheur pour régler l'heure voulue de mise en marche de l'appareil suivant le délai réglé.
5. Timer (minuterie) : appuyez pour engager la fonction d'autodémarrage ou d'arrêt automatique, en combinaison avec les touches « +/- » (vers le haut/bas).
6. Cont. : appuyez pour le fonctionnement de déshumidification en continu.
7. Power (alimentation) : appuyez pour mettre en marche ou mettre hors fonction le déshumidificateur.
8. Afficheur : affiche le % de taux d'humidité réglé allant de 35 % à 85 % ou l'heure d'autodémarrage/arrêt (0~24) durant le réglage, et affiche ensuite le taux d'humidité réel (précision de $\pm 5\%$) dans une plage de 30 % HR (humidité relative) à 90 % HR (humidité relative).

Codes d'erreur :

- AS- Erreur de sonde d'humidité--Débrancher l'appareil et le rebrancher. Si l'erreur se répète, obtenir le service.
- ES- Erreur de sonde de température--Débrancher l'appareil et le rebrancher. Si l'erreur se répète, obtenir le service.
- E1- Défaillance de l'appareil—Débrancher l'appareil et le rebrancher. Si l'erreur se répète, obtenir le service.

Codes de protection :

- P1- L'appareil est en cours de dégivrage-- Attendez que l'appareil termine le dégivrage automatique. L'erreur s'effacera après l'autodégivrage de l'appareil.
- P2- Le contenant est plein ou il n'est pas bien positionné.

AUTRES CARACTÉRISTIQUES

Voyant lumineux de contenant plein

S'illumine lorsque le contenant doit être vidé ou lorsque ce dernier est retiré ou positionné incorrectement.

Arrêt automatique

Le déshumidificateur s'éteint après 30 secondes lorsque le contenant est plein ou lorsque ce dernier est retiré ou incorrectement positionné. Lorsque le taux d'humidité réglé est atteint, l'appareil s'éteint automatiquement.

Autodégivrage

Lorsque de la glace s'est accumulée sur le serpentin d'évaporation, le compresseur est mis hors fonction et le ventilateur continue de fonctionner jusqu'au dégivrage complet.

Attendre 3 minutes avant de faire fonctionner de nouveau

Suivant l'arrêt de l'appareil, ce dernier ne redémarrera qu'au bout de 3 minutes. Cela vise à protéger l'appareil. Le redémarrage s'effectuera automatiquement au bout de 3 minutes.

Nettoyage du filtre

Lorsque le voyant lumineux Clean filter clignote, il est recommandé d'utiliser un aspirateur pour éliminer la poussière accumulée dans le filtre. Au besoin, lavez le filtre à l'eau tiède et rincez-le plusieurs fois. Si le filtre est sale, la circulation de l'air est compromise et l'efficacité de la déshumidification est réduite. Nettoyer le filtre à intervalles réguliers est une bonne habitude à conserver.

1. Sur le devant du déshumidificateur, retirez le contenant et dégagez le filtre en tirant la poignée de la grille vers le bas.
2. Utilisez un aspirateur pour enlever la poussière accumulée sur le filtre. Lavez le filtre à l'eau tiède et rincez-le plusieurs fois.
3. Après avoir lavé le filtre, laissez-le entièrement sécher avant de le remettre en place.

REMARQUE : NE PAS faire fonctionner le déshumidificateur sans filtre, pour éviter une réduction du rendement due à l'obstruction par les saletés et les peluches.

Autoredémarrage

Lorsque l'appareil s'éteint subitement en raison d'une panne ou chute de courant, il redémarrera automatiquement selon les réglages de fonctionnement précédents.

FONCTIONNEMENT 2

Retrait de l'eau accumulée

1. Utiliser le contenant

Lorsque l'appareil est hors fonction et que le contenant est plein, l'appareil émet 8 bips, le voyant lumineux de contenant plein clignote et l'indication P2 apparaît à l'afficheur.

Lorsque l'appareil est en fonction et que le contenant est plein, le compresseur s'éteint et le ventilateur s'éteint au bout de 30 secondes afin d'assécher le condensateur; ensuite, l'appareil émet 8 bips, le voyant lumineux de contenant plein clignote et l'indication P2 apparaît à l'afficheur.

Retirez lentement le contenant de l'appareil. Tenez fermement les poignées gauche et droite, et retirez avec précaution le contenant en ligne droite afin d'éviter le déversement.

Ne le posez pas sur le sol, car le fond du contenant est inégal. Poser le contenant sur le sol pourrait entraîner un déversement d'eau. (fig. 6 et 7)

Évacuez l'eau et réinstallez le contenant. Le contenant doit être fermement en place pour que puisse fonctionner le déshumidificateur. (fig. 8)

La machine redémarre au moment où le contenant est replacé dans la position appropriée.

REMARQUE: lors du retrait du contenant, ne touchez aucune pièce située à l'intérieur de l'appareil, sans quoi l'appareil risque d'être endommagé.

Veillez à pousser le contenant doucement jusqu'au fond de l'appareil. Le choc du contenant contre quoi que ce soit ou l'omission de l'introduire correctement peuvent compromettre le fonctionnement de l'appareil. Lors du retrait du contenant, si de l'eau s'y trouve, vous devez l'assécher.

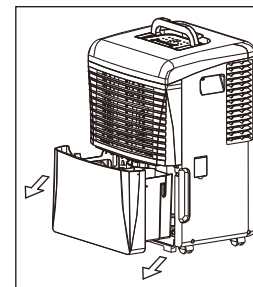

Fig.6

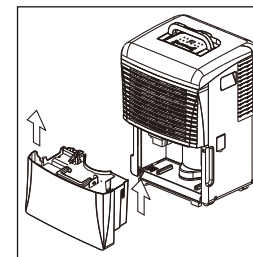

Fig.7

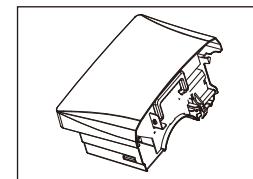

Fig.8

2. Drainage continu

L'eau peut être automatiquement dirigée vers un drain de sol par raccordement de l'appareil à l'aide d'un tuyau d'eau (Ø 24 mm/1 pouce de diamètre, non compris fig. 9).

- Retirez le contenant d'eau de l'appareil et posez-le à l'écart.
- Soulevez le rabat latéral du côté droit de l'appareil vu du devant (fig. 10).
- Introduisez l'extrémité femelle fileté du tuyau d'eau dans l'ouverture. (fig. 10a)
- Vissez le tuyau d'arrosage sur la partie fileté du plateau sous l'ouverture du contenant (fig. 10b).
- Assurez-vous que le tuyau est fermement relié à l'appareil de sorte à empêcher les fuites.
- Dirigez le tuyau vers le drain et veillez à ce qu'il n'y ait aucun coincement qui puisse gêner le débit d'eau.
- Introduisez l'extrémité du tuyau dans le drain.
- Remplacez le contenant dans l'appareil et assurez-vous qu'il y loge correctement. (fig. 10c)
- Sélectionnez le réglage de l'humidité et le régime du ventilateur voulus de l'appareil afin d'engager le drainage continu.

REMARQUE : si l'appareil cesse de fonctionner, vérifiez si le voyant de contenant plein est illuminé. S'il est illuminé, retirez le contenant et videz l'eau, puis vérifiez l'étanchéité entre le tuyau et l'appareil. Si vous décelez une petite fuite, réinstallez le joint du tuyau et serrez de nouveau le tuyau.

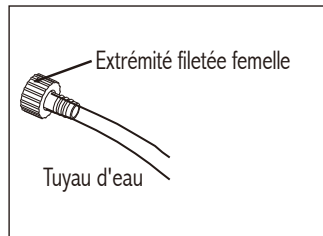

Fig.9

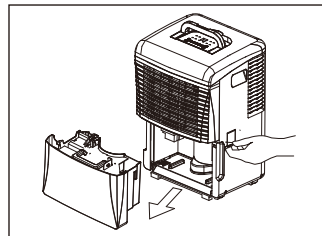

Fig.10

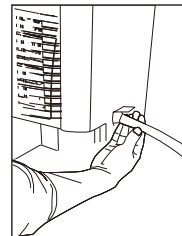

Fig.10a

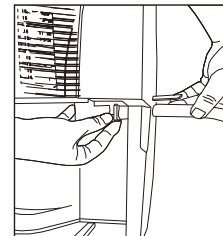

Fig.10b

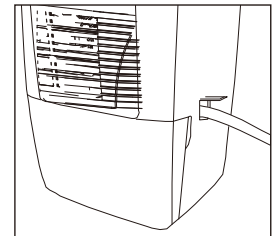

Fig.10c

ENTRETIEN

Avertissement : débranchez toujours l'appareil de la prise murale avant de le nettoyer.

Si le filtre est sale, la circulation de l'air est compromise et l'efficacité de la déshumidification est réduite.

Il est recommandé de nettoyer le filtre tous les 3 mois ou lorsque le voyant du filtre s'allume au panneau de commande.

L'appareil est muni d'un filtre lavable. Suivez les instructions ci-dessous pour le retirer et le nettoyer.

Nettoyage du filtre à air

1. Sur le devant de l'appareil, retirez le contenant d'eau et tirez doucement la poignée du filtre vers le bas. (fig. 11)
2. Si le filtre est très sale, nettoyez-le dans l'eau chaude. Il est également possible d'utiliser un aspirateur avec précaution pour retirer la poussière accumulée.
3. Laissez le filtre s'assécher complètement et réinstallez-le ensuite à l'avant du déshumidificateur.
4. Réinstallez la grille en la glissant sur l'avant de l'appareil.

Rangement

Le déshumidificateur doit être drainé avant le rangement.

1. Mettez le déshumidificateur hors fonction et débranchez-le.
2. Retirez toute eau résiduelle de l'appareil ainsi qu'à la sortie de drainage latérale.
3. Enroulez le cordon autour des crochets de rangement au dos de l'appareil.
4. Entrez l'appareil à la verticale dans un endroit sec et bien aéré.

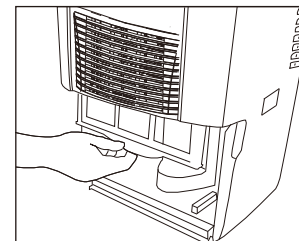
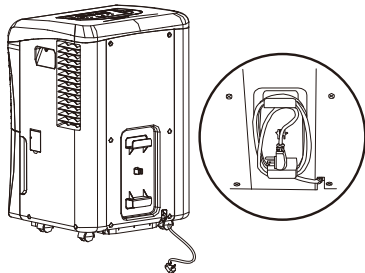

Fig.11



DÉPANNAGE

1. Assurez-vous que le cordon d'alimentation est branché dans une prise électrique fonctionnelle.
2. Vérifiez le taux de l'humidité ambiante du réglage de l'afficheur. Il se peut que l'appareil se soit éteint simplement parce que le réglage de l'humidité correspond au taux d'humidité de la pièce.
3. Vérifiez qu'il n'y a pas d'obstructions.

Problème	Cause	Solution
L'appareil ne fonctionne pas.	<ol style="list-style-type: none"> 1. Absence d'alimentation électrique. 2. L'appareil n'est pas mis en marche. 3. Le taux d'humidité réglé est plus élevé que celui de la pièce. 4. L'alimentation a été coupée, puis automatiquement rétablie. 	<ol style="list-style-type: none"> 1. Branchez fermement le cordon d'alimentation dans la prise et vérifiez les fusibles pour cette pièce. 2. Mettez l'appareil en marche. 3. Réglez l'humidité à un taux inférieur. 4. Lorsque l'appareil est mis hors fonction, puis remis en fonction automatiquement, le compresseur ne peut démarrer avant 5 minutes.
Le voyant lumineux d'eau est illuminé	<ol style="list-style-type: none"> 1. Il y a obstruction du débit d'eau dans l'appareil. 2. Le contenant est plein d'eau. 	<ol style="list-style-type: none"> 1. Vérifiez que le tuyau n'est ni coincé ni obstrué. 2. Assurez-vous que le contenant est vide d'eau.
L'air de la pièce est encore humide.	<ol style="list-style-type: none"> 1. Le filtre est sale ou obstrué. 2. La température de la pièce se situe sous 5 °C (41 °F). 3. Mauvaise circulation de l'air ou obstruction. 4. Le taux d'humidité réglé est plus élevé que celui de la pièce. 	<ol style="list-style-type: none"> 1. Nettoyez le filtre. 2. Haussez la température de la pièce. 3. Favorisez le débit d'air en écartant l'appareil de toute entrave au débit d'air. 4. Réglez l'humidité à un taux d'humidité inférieur.
Le taux d'humidité relative n'est pas atteint après une longue période de fonctionnement.	<ol style="list-style-type: none"> 1. Des fenêtres ou portes sont ouvertes. 2. La dimension de la zone surpasse la capacité du déshumidificateur. 	<ol style="list-style-type: none"> 1. Vérifiez que les fenêtres et portes sont fermées. 2. Placez le déshumidificateur dans un autre endroit de la pièce.
À l'afficheur (ES, AS, E1, P1 ou P2)	Ceux-ci sont des codes d'erreur et codes de protection	Voir la section PANNEAU DE COMMANDE.

FICHE TECHNIQUE

Modèle		RDH-130	RDH-150	RDH-170
Rendement	Energy Star	OUI	OUI	OUI
	Capacité (pintes/jour)	30	50	70
Électricité	Puissance d'entrée	115V~, 60Hz	115V~, 60Hz	115V~, 60Hz
	Ampères	4.2	5.5	6.9
	Watts	420	570	765
Dimension	Dimensions de l'appareil (L × P × H)	14,09 × 10,47 × 19,92 (pouces) 358 × 266 × 506 (mm)	15,59 × 14,02 × 23,74 (pouces) 396 × 356 × 603 (mm)	15,59 × 14,02 × 23,74 (pouces) 396 × 356 × 603 (mm)
	Dimensions de l'emballage (L × P × H)	15,75 × 12,40 × 21,02 (pouces) 400 × 315 × 534 (mm)	17,72 × 15,94 × 25,79 (pouces) 450 × 405 × 655 (mm)	17,72 × 15,94 × 25,79 (pouces) 450 × 405 × 655 (mm)
	Poids net/brut	29.76 / 33.07 lbs (13.5 / 15 kg)	37.48 / 41.89 lbs (17/19 kg)	43 / 46.3 lbs (19.5/ 21kg)
Fonction	Réfrigération		R134A	R410A
	Débit d'air	M3/H(pi³/m)	260/220	370/330
	Bruit (nominal)	dB	52/49	56/53
Caractéristiques	Commandes		Électrique	Électrique
	Volume du réservoir (L)		5	10
	Sonde d'humidité		OUI	OUI
	Fonction d'autodémarrage		OUI	OUI
	Vérification du filtre		OUI (250h)	OUI (250h)
	Minuterie de mise hors/en fonction 24 heures		24	24
	Filtre à retrait aisé		OUI	OUI
	Afficheur numérique à l'appareil		OUI	OUI
	Type de filtre		NORMAL	NORMAL
Régimes variables du ventilateur		2	2	

GARANTIE COMPLÈTE D'UN AN

Royal Sovereign garantit que ses déshumidificateurs sont exempts de tout défaut de matériau ou de main-d'œuvre. En vertu de la présente garantie, nous avons l'obligation de réparer ou de remplacer gratuitement toute pièce défectueuse d'un appareil livré à un centre de service autorisé par Royal Sovereign, sauf les pièces endommagées durant le transport. Cette garantie est offerte à l'acheteur d'origine pour une période d'un an à compter de la date d'achat. La garantie n'est pas transférable. La présente garantie est en vigueur uniquement lorsque le déshumidificateur a été alimenté sur un circuit électrique c.a., conformément aux instructions du fabricant, fournies avec l'appareil.

EXCLUSIONS

La présente garantie exclut et ne couvre pas les défaillances et les pannes de votre déshumidificateur Royal Sovereign qui ont été causées par des réparations effectuées par une personne ou un centre de service non autorisé, une mauvaise manipulation de l'appareil, une mauvaise installation, des modifications ou une utilisation abusive, y compris l'utilisation d'une tension d'alimentation inadéquate, des catastrophes naturelles ou le manque d'entretien nécessaire et raisonnable de l'appareil. Cette garantie remplace toute autre garantie expresse. Royal Sovereign n'accepte aucune responsabilité pour les dommages consécutifs ou indirects. Cette restriction ne s'applique pas si vous résidez dans un endroit qui ne permet pas l'exclusion d'une restriction de dommages consécutifs ou indirects. La présente garantie vous accorde des droits de common law précis et vous pouvez également bénéficier d'autres droits, qui varient selon les autorités locales.

www.royalsovereign.com



ROYAL SOVEREIGN INTERNATIONAL, INC.

2 Volvo Drive Rockleigh, NJ 07647 USA
TEL : +1) 800-397-1025 FAX : +1) 201-750-1022

ROYAL SOVEREIGN INC.

1001, World Meridian II, 426-5, Gasan-dong, Geumcheon-gu, Seoul, 153-759, KOREA
TEL : +82)2-2025-8800 FAX : +82)2-2025-8830

RS INTERNATIONAL AUSTRALIA PTY. LTD.

30 Prime Drive, Seven Hills, NSW 2147, AUSTRALIA
TEL : +61) 2-9674-2127 FAX : +61) 2-9674-2027

RS CANADA INC.

1025 Westport Crescent, Mississauga On L5T 1E8 CANADA
TEL: +1) 905-461-1095 FAX: +1) 905-461-1096
TF: +1) 866 961-6673

RS HOLLAND B.V.

Industrieweg 6K, 4104AR, Culemborg, The Netherlands
Tel: +31 (0)345 473 097 Fax: 31 (0)345 519 811

www.royalsovereign.com

Free Manuals Download Website

<http://myh66.com>

<http://usermanuals.us>

<http://www.somanuals.com>

<http://www.4manuals.cc>

<http://www.manual-lib.com>

<http://www.404manual.com>

<http://www.luxmanual.com>

<http://aubethermostatmanual.com>

Golf course search by state

<http://golfingnear.com>

Email search by domain

<http://emailbydomain.com>

Auto manuals search

<http://auto.somanuals.com>

TV manuals search

<http://tv.somanuals.com>