

PENTAX®

PG-330
PG-330 DATE

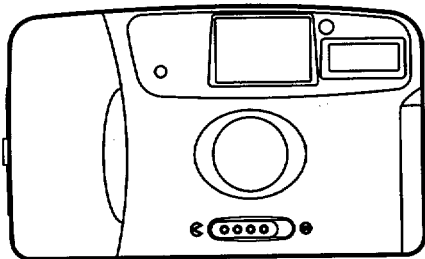

Operating manual
Bedienungsanleitung
Mode d'emploi
Manuale de instrucciones
使用説明書

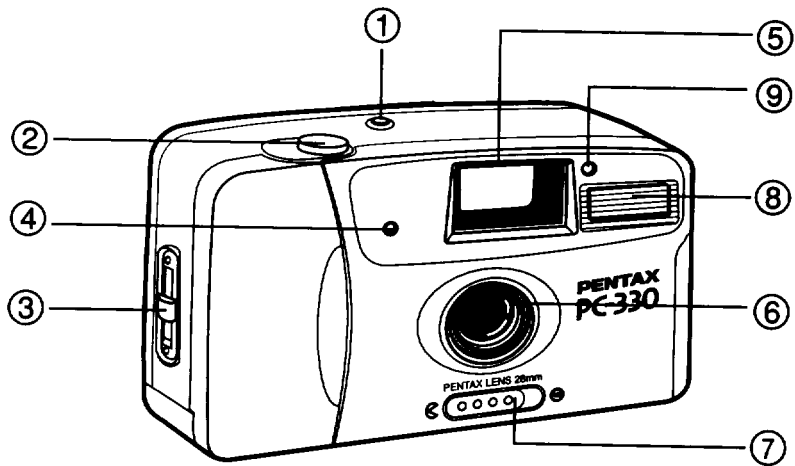

1

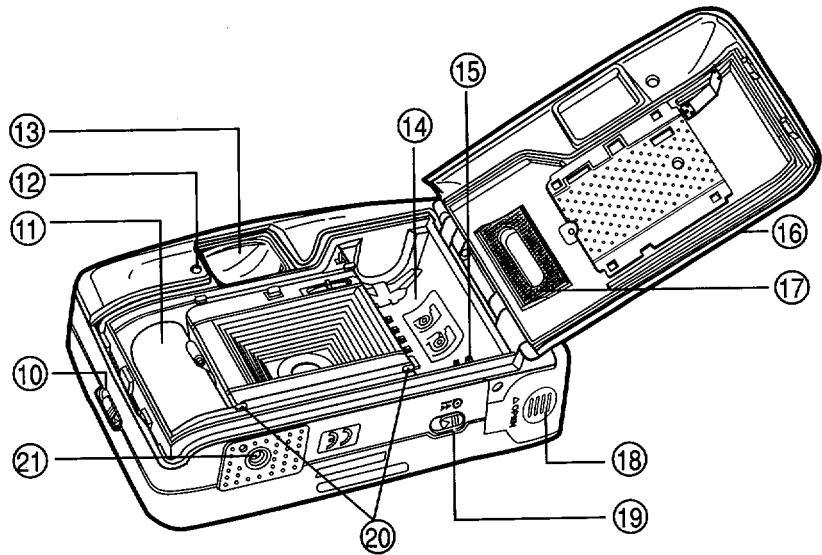

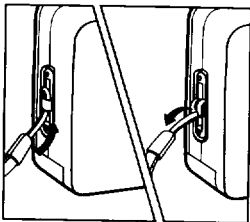

Fig. 1

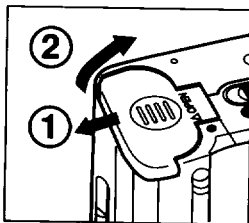

Fig. 2

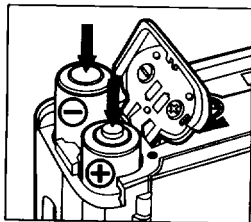

Fig. 3

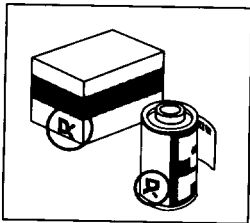

Fig. 4

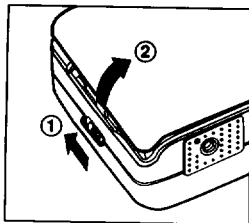

Fig. 5

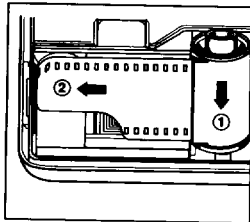

Fig. 6

3

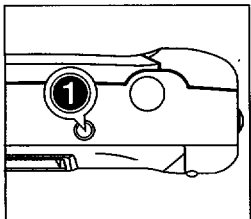

Fig. 7

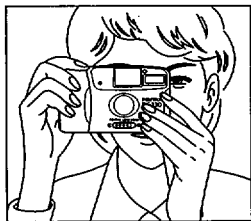
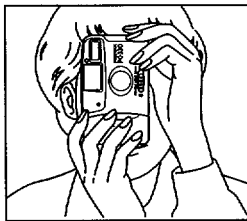

Fig. 8



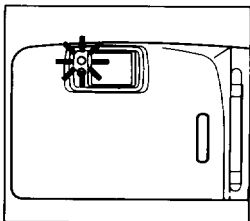

Fig. 9

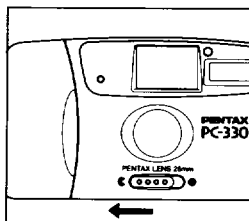

Fig. 10

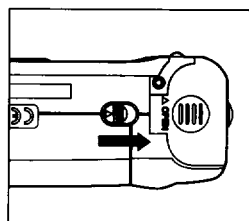
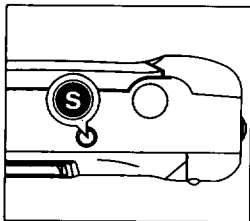

Fig. 11



5 Fig. 12



CONTENTS

NAME OF PARTS	7
ATTACHING THE STRAP	8
INSERTING THE BATTERY	8
SETTING THE FILM SPEED	9
LOADING THE FILM	9
HOLDING YOUR CAMERA	9
AUTO FLASH PHOTOGRAPHY	10
RED EYE REDUCTION	10
TAKING PICTURES	11
REWINDING THE FILM	11
DATE BACK SYSTEM	12
TAKING CARE OF YOUR CAMERA	13
WARRANTY POLICY	14
SPECIFICATION	16

Before using your camera, please be sure to read these instructions carefully.

NAME OF PARTS

- ❶ Film Counter Window
- ❷ Shutter Release Button
- ❸ Strap Eyelet
- ❹ Photo Sensor
- ❺ Big Viewfinder Window
- ❻ Lens Cover/Lens
- ❼ Power (Lens Cover) Switch
- ❽ Built-in Flash
- ❾ Red-eye Reduction LED
- ❿ Back Cover Latch
- ⓫ Film Take-up Spool
- ⓬ Ready Monitor
- ⓭ Finder Eyepiece
- ⓮ Film Chamber
- ⓯ Film Rewind Shaft
- ⓰ Back Cover
- ⓱ Film Check Window
- ⓲ Battery Chamber Cover
- ⓳ Film Rewind Switch
- ⓴ Film Guides
- ⓵ Tripod Socket

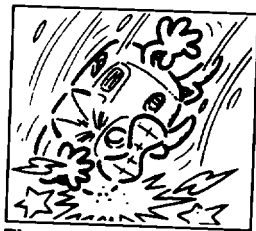

Fig. 13

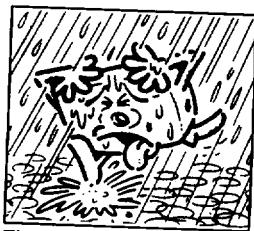

Fig. 14

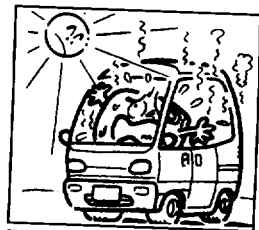

Fig. 15



Fig. 16



Fig. 17

ATTACHING THE STRAP (Fig. 1)

1. Insert the loop at the end of the Strap under the Strap Eyelet.
2. Insert the other end of the Strap through the loop and tie the Strap onto Strap Eyelet.

INSERTING THE BATTERY

1. Open the Battery Chamber Cover in the direction of the arrow by pushing it out. **(Fig. 2)**
2. Insert two AA-size batteries, checking that (+) and (-) on the battery are aligned according to the polarity information inside the Battery Chamber.
3. Close the Battery Chamber Cover by Pushing it until it latches.

Notes:

- Do not use Nickel Cadmium batteries.
- With the battery inserted incorrectly, the camera will not work. Make sure the battery is installed as shown in **(Fig. 3)**.
- Remove AA batteries from the camera when you do not expect to use it for a long period time.
- Don't try to break up or recharge the battery or throw it into fire.
- Keep the battery out of the reach of children.

SETTING THE FILM SPEED (Fig. 4)

1. This camera is designed to use DX-coded films with ISO ranging from 100 to 400.
2. Your camera automatically sets the correct film speed by reading black-and-silver patterns on the film cassettes.

LOADING THE FILM

1. Push the Back Cover Lock downward to open. (Fig. 5)
2. Load the film cassette into the Film Chamber and pull out enough film leader to extend past the Film Leader Mark. (Fig. 6)
3. Make sure the film stays within the Film Guides and lies flat.
4. Press the Back Cover shut so that the Back Cover Lock returns to its original position. Press the Release Button 2~3 times to advance the

film till "1" appears in the counter. The camera is ready to take a picture. (Fig. 7)

- Whether there is film in your camera or not can be confirmed by the Film Check Window.

HOLDING YOUR CAMERA (Fig. 8)

- Always use both hands to steady your camera.
- When holding the camera vertically always position it with the flash at the top.
- Be careful not to place your fingers over the lens, or flash.

AUTO FLASH PHOTOGRAPHY

1. If additional light is required, the Built-in Flash automatically activates.
 - * Recommended Flash Shooting Range (ISO 100) 1.2m-about 3.7m (3.9ft-12ft).
2. When the flash is recharged and full, the Ready Monitor lights up. **(Fig. 9)** Then, press the Shutter Release Button to take a flash photograph.
 - * When the flash is fully charged, the Ready Monitor will be turned off after approx. 45 sec. The Ready Monitor lights again to tell you that the flash is ready when pressing the Shutter Release Button halfway.
 - * When the flash is used, it will take about 8 seconds to charge the flash fully.
 - * As soon as the recycle time of flash charge exceeds 20 sec, it means that the batteries are

near exhausted and should be replaced by fresh ones immediately.

RED EYE REDUCTION

This camera is designed to activate Red-eye Reduction automatically. This makes it possible to minimize the red-eye effect that sometimes occurs when taking portrait photographs with flash. Now it's easy for anyone to take superior shots of people.

Press the Release smoothly to half way and hold there for at least one second to turn the Red-eye LED, then press all the way down to take a picture.

TAKING PICTURES

Open the Lens Cover by sliding the Power Button to  mark. (Fig. 10)

* Lens Cover is interlocked with the safety mechanism of the camera. You can fire the camera only when the lens Cover is completely open.

Aim and compose the objects through the viewfinder, then press the Release Button smoothly to take a picture.

REWINDING THE FILM

1. After the end of the film has been reached or if you wish to rewind the film before reaching the end of the film, push the Film Rewind Button in the direction of the arrow. The film will automatically rewind. (Fig. 11)
 2. After the film is fully rewound, it will stop automatically and "S" is seen in the Film Counter Window. (Fig. 12)
- * Be careful not to touch the inner lens surface with your fingers or the edge of film.

DATA BACK SYSTEM Printing the Date and Time (QUARTZDATE model only)

1. Press the MODE button ❶ to choose the desired mode.

- 1 No data
- 2 Month/day/year
- 3 Day/month/year
- 4 Year/month/day
- 5 Day/hour/minute

Correcting the Data

1. Press the MODE button ❶ to choose the mode.

2. Press the SELECT button ❷ until the data you want to correct starts blinking. Press the ADJ button ❸ to correct it.

3. Press the MODE button ❶ again to finish correcting the data.

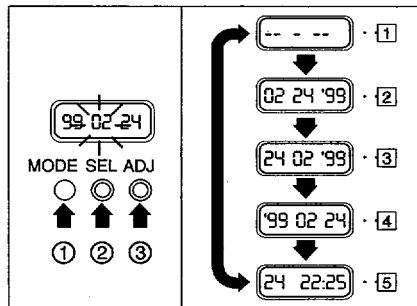

TAKING CARE OF YOUR CAMERA

If you care for and handle this camera properly, you are going to be satisfied by its excellent and elegant design.

The following careless handling may cause major damages:

1. Dropping and/or banging the camera, which may damage it many ways. **(Fig. 13)**
2. Dropping into water or water damage. Your camera is not water-proof, particularly when it is submerged in salt water. It must be protected from salty breezes or sprays at the beach, any kind of splashing and rain. If your camera gets wet, please wipe it dry immediately and have it examined at an assigned service center. **(Fig. 14)**
3. Temperature and humidity. You have to avoid subjecting the camera to extreme high or low

temperature and humidity, since the battery will not function properly in extreme temperature conditions. Extreme temperatures and humidity may cause serious damage of rusting to your camera. **(Fig. 15)**

4. The shutter mechanism and moving parts of this camera could be damaged by dirt as well as sand, so your camera has to be cleaned periodically to keep it operation properly. **(Fig. 16)**
5. Make sure the tripod screw fits your camera when mounting it on a tripod. Please be reminded that a longer tripod screw might puncture and damage the camera.
6. Please never try to disassemble the camera, since the circuit of this camera has a high working voltage. **(Fig. 17)**

WARRANTY POLICY

All Pentax cameras purchased through authorized bona fide photographic distribution channels are guaranteed against defects of material or workmanship for a period of twelve months from date of purchase. Service will be rendered, and defective parts will be replaced without cost to you within that period, provided the equipment does not show evidence of impact, sand or liquid damage, mishandling, tampering, battery or chemical corrosion, operation contrary to operating instructions, or modification by an unauthorized repair shop. The manufacturer or its authorized representatives shall not be liable for any repair or alterations except those made with its written consent and shall not be liable for damages from delay or loss of use or from other indirect or consequential damages of any kind,

whether caused by defective material or workmanship or otherwise; and it is expressly agreed that the liability of the manufacturer or its representatives under all guarantees or warranties, whether expressed or implied, is strictly limited to the replacement of parts as herein before provided. No refunds will be made on repairs performed by non-authorized Pentax service facilities.

Procedure During 12-month Warranty Period

Any Pentax which proves defective during the 12 month warranty period should be returned to the dealer from whom you purchased the equipment or to the manufacturer. If there is no representative of the manufacturer in your country, send the equipment to the manufacturer with postage prepaid. In this case, it will take a

considerable length of time before the equipment can be returned to you owing to the complicated customs procedures required. If the equipment is covered by warranty, repairs will be made and parts replaced free of charge, and the equipment will be returned to you upon completion of servicing. If the equipment is not covered by warranty, regular charges of the manufacturer or of its representatives will apply. Shipping charges are to be borne by the owner. If your Pentax was purchased outside of the country where you wish to have it serviced during the warranty period, regular handling and servicing fees may be charged by the manufacturer's representatives in that country. Notwithstanding this, your Pentax returned to the manufacturer will be serviced free of charge according to this procedure and warranty policy.

In any case, however, shipping charges and

customs clearance fees are to be borne by the sender. To prove the date of your purchase when required, please keep the receipts or bills covering the purchase of your equipment for at least one year. Before sending your equipment for servicing, please make sure that you are sending it to the manufacturer's authorized representatives or their approved repair shops, unless you are sending it directly to the manufacturer. Always obtain a quotation for the service charge, and only after you accept the quoted service charge, instruct the service station to proceed with the servicing.

The local warranty policies available from Pentax distributors in some countries can supersede this warranty policy. Therefore, we recommend that you review the warranty card supplied with your product at the time of purchase, or contact the PENTAX distributor in your country for more

SPECIFICATIONS

Type: _____	35mm motorized camera with auto flash.
Film: _____	35mm perforated cartridge film, 24mm x 36mm format.
Lens: _____	25mm F6.3, 3 elements in 3 groups. Plastic lens.
Focusing: _____	Free focus
Focusing Range: _____	1 m to infinity (normal)
Shutter: _____	Shutter speed 1/100 sec.
Film Speed Index: _____	ISO 100/200 and 400.
Viewfinder: _____	Magnification: 0.63X, Field coverage: 80%
Flash: _____	Built-in type, Recycling time: approx. 8 sec. AUTO FLASH.
Film Winding and Rewinding: _____	Automatic winding and power rewind.
Red-eye Reduction: _____	LED lamp light up before the shutter is released.
Counter: _____	Additive, automatic reset to "S", When the camera back cover is opened.
Power Source: _____	2 AA alkaline or manganese batteries. (Ni-Cd batteries cannot be used.)
Dimensions: _____	110 (W) x 67.4 (H) x 42 (D) mm (4.3" X 2.7" X 1.65")
Weight: _____	110 (W) x 67.4 (H) x 43.5 (D) mm (4.3" X 2.7" X 1.7") (With data back)
	140g (4.9 OZ)
	142g (5 OZ) (With date back)

* Design and specification are subject change without notice.

INHALT

EINZELTEILE	17
ANBRINGEN DES RIEMENS	18
EINLEGEN DER BATTERIE	18
EINSTELLEN DER FILMGESCHWINDIGKEIT	19
FILM EINLEGEN	19
HALTEN DER KAMERA	19
AUTOMATISCHE BLITZLICHTFOTOGRAFIE	20
REDUKTION ROTER AUGEN	20
FOTOGRAFIEREN	21
FILM ZURÜCKSPULEN	21
DATUM UND ZEIT AUSDRUCKEN	22
PFLEGE IHRER KAMERA	23
GARANTIE	24
TECHNISCHE DATEN	26

Bevor Sie Ihre Kamera benutzen, lesen Sie bitte diese Anleitungen sorgfältig durch.

EINZELTEILE

- Bildzählfenster
- Auslöser
- Riemenöse
- Fotosensor
- Großes Sucherfenster
- Linsendeckel/Linse
- Strom (Linsendeckel)-Schalter
- Eingebautes Blitzlicht
- LED zur Reduktion roter Augen
- Deckellasche Rückseite
- Filmspule
- Bereitschaftszustandsüberwachung
- Sucher
- Filmkammer
- Filmrückspulwinde
- Deckel Rückseite
- Filmprüffenster
- Batteriefachdeckel
- Filmrückspulschalter
- Filmführungen
- Stativfassung

ANBRINGEN DES RIEMENS (Abb. 1)

1. Stecken Sie die Schlaufe am Ende des Riemen unter die Riemenöse.
2. Stecken Sie das andere Ende des Riemen durch die Schlaufe und befestigen den Riemen auf der Riemenöse.

EINLEGEN DER BATTERIE

1. Öffnen Sie den Batteriefachdeckel, indem Sie in Pfeilrichtung drücken. **(Abb. 2)**
2. Legen Sie zwei AA-Batterien ein, wobei Sie darauf achten, daß die Pole (+) und (-) der Batterie mit den korrekten Polen im Innern des Batteriefaches ausgerichtet sind.
3. Schließen Sie den Batteriefachdeckel, indem Sie ihn drücken, bis er einrastet.

Anmerkungen:

- Verwenden Sie keine Nickel-Kadmium-Batterien.
- Wenn die Batterie unsachgemäß eingelegt ist, funktioniert die Kamera nicht. Vergewissern Sie sich, daß die Batterien wie in **(Abb. 3)** installiert sind
- Nehmen Sie die AA-Batterien aus der Kamera, wenn Sie sie für längere Zeit nicht benutzen wollen.
- Versuchen Sie nicht, die Batterien neu zu laden, aufzubrechen oder in offene Flammen zu werfen.
- Halten Sie die Batterien von Kindern fern.

EINSTELLEN DER FILM- GESCHWINDIGKEIT (Abb. 4)

1. Diese Kamera ist zur Verwendung mit DX-kodierten Filmen gedacht, deren ISO von 100 bis 400 reicht.
2. Ihre Kamera stellt die korrekte Filmgeschwindigkeit automatisch ein, indem sie die schwarz-silbernen Muster auf den Filmkassetten liest.

FILM EINLEGEN

1. Drücken Sie den Deckelverschluss auf der Rückseite nach unten zum Öffnen. (Abb. 5)
2. Legen Sie die Filmkassette in die Filmkammer und ziehen Filmvortlauf bis hinter die Markierung heraus. (Abb. 6)
3. Vergewissern Sie sich, daß der Film innerhalb der Filmführungen bleibt und flach liegt.
4. Drücken Sie den Deckel auf der Rückseite zu, so daß der Deckelverschluss auf der Rückseite in seine Ausgangsposition zurückkehrt. Drücken Sie den

Auslöser 2~3mal, um den Film vorzuspulen, bis "1" im Zähler erscheint. Die Kamera ist nun zum Fotografieren bereit. (Abb. 7)

- * Sie können im Filmprüffenster nachsehen, ob sich ein Film in Ihrer Kamera befindet.

HALTEN DER KAMERA (Abb. 8)

- * Halten Sie Ihre Kamera immer mit beiden Händen.
- * Wenn Sie die Kamera vertikal halten, positionieren Sie sie immer mit dem Blitzlicht obenauf.
- * Achten Sie darauf, nicht Ihre Finger vor Linse oder Blitzlicht zu halten.

AUTOMATISCHE BLITZLICHT-FOTOGRAFIE

1. Wenn zusätzliches Licht benötigt wird, schaltet sich das eingebaute Blitzlicht automatisch an.
- * Empfohlene Entfernung für Blitzlichtfotos (ISO 100) 1.2m- ca. 3.7m (3.9ft-12ft)
2. Wenn das Blitzlicht neu geladen und voll ist, leuchtet die Lampe der Bereitschaftszustandsüberwachung auf, (Abb. 9) drücken Sie dann den Auslöser, um ein Blitzlichtfoto zu schießen.
- * Wenn das Blitzlicht voll geladen ist, schaltet sich die Lampe der Bereitschaftszustandsüberwachung nach ca.. 45 Sekunden aus. Die Bereitschaftszustandsüberwachung leuchtet wieder auf, um anzuzeigen, daß das Blitzlicht bereit ist, wenn Sie den

Auslöser halb herunterdrücken.

- * Wenn das Blitzlicht verwendet wird, braucht es ca. 8 Sekunden zum Volladen des Blitzlichts.
- * Sobald die Blitzladezeit 20 Sekunden überschreitet, sind die Batterien fast aufgebraucht und sollten sofort mit frischen ersetzt werden.

REDUKTION ROTER AUGEN

Diese Kamera ist für automatische Aktivierung der Reduktion roter Augen gedacht. Hierdurch wird der "Kaninchenaugen"-Effekt minimiert, der gelegentlich auf Blitzlichtfotografien auftritt. Jetzt kann jedermann ausgezeichnete Personenfotos schießen. Drücken Sie den Auslöser sanft halb nach unten und halten ihn dort mindestens eine Sekunde, um die Rotaugen-LED anzuschalten, und drücken ihn dann ganz herunter, um ein Foto zu schießen.

FOTOGRAFIEREN

Öffnene Sie den Objektivdeckel, indem Sie den Stromschalter auf die ☺ Marke schieben.

(Abb.10)

- * Der Objektivdeckel ist mit dem Sicherheitsmechanismus der Kamera verbunden. Sie können die Kamera nur aktivieren, wenn der Linsenschutz ganz offen ist.

Zielen und richten Sie die Objekte durch den Sucher aus und drücken dann den Auslöser sanft, um ein Foto zu schießen.

FILM ZURÜCKSPULEN

1. Nachdem das Ende des Film erreicht ist oder wenn Sie den Film zurückspulen wollen, bevor das Ende des Films erreicht ist, drücken Sie die Filmrückspultaste in Pfeilrichtung. Der Film spult automatisch zurück. **(Abb. 11)**
 2. Nachdem the Film voll zurückgespult ist, stoppt er automatisch, und ein "S" erscheint im Bildzählfenster. **(Abb. 12)**
- * Achten Sie darauf, nicht die innere Oberfläche der Linse mit den Fingern oder dem Filmrand zu berühren.

Datenrücksystem

Datum und Zeit ausdrucken (nur für Modell QUARTZDATE)

1. Drücken Sie die MODE-Taste ① zur Auswahl des gewünschten Modus.
1 Keine Angaben 2 Monat/Tag/Jahr
3 Tag/Monat/Jahr 4 Jahr/Monat/Tag
5 Tag/Stunde/Minute

Bearbeiten der Daten

1. Drücken Sie die MODUS-Taste ① zur Auswahl des Modus.
2. Drücken Sie die WAHL-Taste ② bis die gewünschten Daten zu blinken beginnen. Drücken Sie die SET-Taste ③ zur Bearbeitung.
3. Drücken Sie die MODUS Taste ① erneut, um die Bearbeitung der Daten zu beenden.

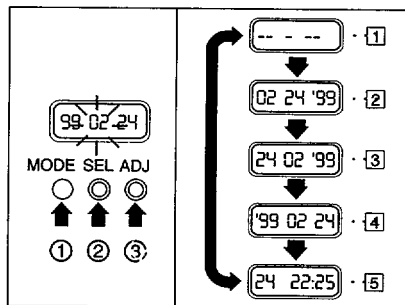

PFLEGE IHRER KAMERA

Wenn Sie mit dieser Kamera sorgsam umgehen und sie pflegen, werden Sie viel Freude an ihrem exzellenten und eleganten Design haben.

Die folgende sorglose Behandlung kann zu schweren Schäden führen:

1. Fallenlassen und/oder Stoßen der Kamera kann zu vielerlei Arten von Beschädigung führen. **(Abb. 13)**
2. Berührung mit Wasser. Ihre Kamera ist nicht wasserfest, besonders gegen Salzwasser. Sie muß gegen salzige Winde, Sprühregen am Strand sowie alle Arten von Spritzern und Regen geschützt werden. Wenn Ihre Kamera naß wird, wischen Sie sie bitte sofort trocken und lassen sie bei einem Servicecenter nachschauen. **(Abb. 14)**
3. Temperatur und Feuchtigkeit. Sie müssen vermeiden, Ihre Kamera extrem hohen oder niedrigen Temperaturen und Feuchtigkeit auszusetzen, da die Batterie unter extremen

Temperaturbedingungen nicht korrekt funktioniert. Extreme Temperaturen und Feuchtigkeit können Ihrer Kamera schwere Rostschäden zufügen. **(Abb. 15)**

4. Der Verschlößmechanismus und bewegliche Teile dieser Kamera können durch Schmutz und Sand beschädigt werden, reinigen Sie daher Ihre Kamera regelmäßig, um sie in korrektem Betriebszustand zu halten. **(Abb. 16)**
5. Vergewissern Sie sich, daß die Stativschraube auf Ihre Kamera paßt, wenn Sie sie auf ein Stativ montieren. Bitte denken Sie daran, daß eine zu lange Stativschraube die Kamera beschädigen kann.
6. Versuchen Sie bitte nie, die Kamera auseinanderzunehmen, da die Schaltkreise dieser Kamera hohe Stromspannungen enthalten. **(Abb. 17)**

GARANTIE

Alle Pentax-Kameras, die bei autorisierten Fotohändler verkauft werden, tragen eine Garantie gegen Material- und Verarbeitungsfehler für eine Zeitspanne von zwölf Monaten vom Kaufdatum an gerechnet. Service wird geboten, und defekte Teile werden innerhalb dieser Zeitspanne kostenlos ersetzt, solange das Gerät keine Beschädigungen durch Stöße, Sand oder Flüssigkeiten, Mißbrauch, Modifikationen, Batterie- oder chemische Korrosion, unsachgemäße Handhabung oder Modifikationen durch eine unautorisierte Reparaturwerkstatt aufweist. Der Hersteller oder seine autorisierten Vertreter sind nicht haftbar für jegliche Reparaturen oder Änderungen außer solchen, die schriftlich genehmigt wurden, und ist auch nicht haftbar für Schäden, die aus Verzögerungen,

Benutzungsverlust oder anderen indirekten oder Folgeschäden jeglicher Sorte herrühren, seien sie hervorgerufen durch defektes Material, schlechte Verarbeitung oder Ähnliches; und es besteht ausdrückliche Übereinstimmung, daß die Haftung des Hersteller oder seiner Vertreter unter allen Garantien, ausdrücklich oder angedeutet, rein auf den Ersatz zuvor bereitgestellter Teile beschränkt ist. Es werden keine Rückerstattungen auf Reparaturen gezahlt, die von nicht autorisierten Pentax-Servicestätten ausgeführt wurden.

Vorgehen während der 12-Monatsgarantie

Jede Pentax, die während der 12-Monatsgarantie Defekte aufweist, sollte zum Händler zurückgebracht werden, bei dem sie gekauft wurde, oder zum Hersteller. Wenn sich in Ihrem Land kein Repräsentant des Herstellers befindet, schicken Sie das Gerät frei zum Hersteller. In diesem Fall dauert es eine beträchtliche Weile, bevor Sie das Gerät

wieder erhalten, aufgrund der komplizierten Vorgehensweisen beim Zoll. Wenn das Gerät von der Garantie abgedeckt ist, werden Reparaturen und Teileersatz kostenlos ausgeführt, und das Gerät wird Ihnen nach erfolgtem Service wieder zugeschickt. Wenn das Gerät nicht von der Garantie abgedeckt ist, verlangen der Hersteller oder sein Vertreter normale Servicegebühren. Frachtkosten werden vom Eigentümer getragen. Wenn Ihre Pentax außerhalb des Landes gekauft wurde, in dem Sie sie während der Garantiezeit warten lassen wollen, könnte der Vertreter des Herstellers in diesem Land Frachtkosten berechnen. Wie dem auch sei, Ihre zum Hersteller zurückgebrachte Pentax wird umsonst repariert, gemäß diesem Vorgang und der Garantie . In jedem Fall müssen Frachtkosten und Zollgebühren vom Absender getragen werden. Zum Beweis des Kaufdatums bewahren Sie bitte die Rechnungen oder Quittungen für Ihr Gerät mindestens ein Jahr lang auf. Bevor Sie Ihr Gerät für Wartung einsenden,

vergewissern Sie sich bitte, daß Sie es zu einem vom Händler autorisierten Vertreter oder Reparaturwerkstatt schicken, es sei denn, Sie schicken es direkt zum Hersteller. Verlangen Sie immer einen Kostenvoranschlag für Reparatur bzw. Wartung, und lassen Sie die Servicestätte nur mit der Arbeit beginnen, nachdem Sie den Kostenvoranschlag akzeptiert haben.

Die örtlichen Garantieregeln von Pentax-Vertretern in einigen Ländern können sich über diese Garantie hinwegsetzen. Daher empfehlen wir Ihnen, die Ihrem Gerät am Kauftag beigelegte Garantiekarte zu lesen oder sich mit dem PENTAX-Vertreter in Ihrem Land für mehr Information und eine Kopie der Garantieregeln in Verbindung zu setzen.

TECHNISCHE DATEN

Typ: -----	35 mm motorisierte Kamera mit automatischem Blitz.
Film: -----	35 mm perforierter Kartuschenfilm, 24mm X 36mm.
Linse: -----	25 mm F6.3 Linse, 3 Elemente in 3 Gruppen. Plastikobjektiv.
Fokus: -----	Freier Fokus
Fokusbereich: -----	1 m bis unendlich (normal)
Verschuß: -----	Verschußgeschwindigkeit 1/100 Sek.
Filmgeschwindigkeit-Index: -----	ISO 100/200 und 400
Sucher: -----	Vergrößerung: 0.63 X, Feldabdeckung: 80%
Blitzlicht: -----	Eingebaut, Wiederaufladezeit: ca. 8 Sek. AUTOM. BLITZLICHT
Filmspulen und Rückspulen: -----	Automatisches Spulen und Zurückspulen
Rotaugenreduktion: -----	LED leuchtet auf, bevor der Verschuß geöffnet wird.
Zähler: -----	Additiv, automatisches Zurückstellen auf "S", wenn die rückwärtige Deckel der Kamera geöffnet wird.
Stromquelle: -----	2 AA Alkali oder Manganbatterien. (Ni-Cd Batterien können nicht verwendet werden.)

* Design und Spezifikationen können ohne Vorankündigung geändert werden.

SOMMAIRE

NOM DES DIFFÉRENTS ÉLÉMENTS	27
ATTACHER LA SANGLE	28
INSERTION DE LA PILE	28
RÉGLER LA SENSIBILITÉ DE LA PÉLICULE	29
CHARGER LE FILM	29
PRENDRE VOTRE APPAREIL PHOTO EN MAIN	29
PRISES DE VUES AU FLASH	30
RÉDUCTION DE L'EFFET	30
PRENDRE DES PHOTOS	31
REBOBINER LE FILM	31
SYSTÈME DE DOS HORODATEUR	32
PRENDRE SOIN DE VOTRE APPAREIL PHOTO	33
POLICE DE GARANTIE	34
SPECIFICATIONS	36

Avant d'utiliser votre appareil photo, veuillez lire ces instructions attentivement.

NOM DES DIFFÉRENTS ÉLÉMENTS

- Fenêtre du compteur de poses
- Bouton déclencheur de l'obturateur
- Anneau de la sangle
- Détecteur photo
- Grande fenêtre de visée
- Protection de l'objectif/objectif
- Interrupteur marche/Arrêt (Protection lentille)
- Flash intégré
- Voyant anti-yeux rouges
- Loquet de fermeture du dos
- Bobine de film
- Voyant prêt
- Œilleton du viseur
- Chambre noire
- Levier de rembobinage du film
- Dos
- Fenêtre de visualisation de la pellicule
- Porte du compartiment des piles
- Commutateur de rembobinage du film
- Guide film
- Détecteur autofocus

ATTACHER LA SANGLE (Fig. 1)

1. Insérez la boucle située à l'extrémité de la sangle dans l'anneau.
2. Insérez l'autre extrémité de la sangle dans la boucle et serrez la sangle sur l'anneau.

INSERTION DE LA PILE

1. Ouvrir le couvercle du compartiment des batteries dans la direction de la flèche en le poussant vers l'extérieur. (Fig. 2)
2. Insérez deux piles AA, en veillant à ce que le (+) et le (-) sur les piles soient en correspondance avec l'information de polarité à l'intérieur du compartiment des piles.
3. Fermez la porte du compartiment des piles en la poussant jusqu'à ce qu'elle se verrouille.

Notes:

- Ne pas utiliser de batteries (piles rechargeables) au Cadmium Nickel.
- Si la batterie n'est pas installée correctement, l'appareil photo ne pourra pas fonctionner. Assurez-vous que les piles sont installées conformément à la (Fig.3)
- Retirez les piles AA de l'appareil photo lorsque vous ne prévoyez pas de l'utiliser pendant une longue période de temps.
- Ne pas essayer d'ouvrir ou de recharger les piles ou encore de les jeter dans le feu.
- Gardez les piles hors de portée des enfants.

RÉGLER LA SENSIBILITÉ DE LA PÉLICULE (Fig. 4)

1. Cet appareil photo est conçu pour utiliser les bobines de film codées en DX avec une sensibilité de la pellicule allant de 100 à 400 ISO.
2. Votre appareil photo sélectionne automatiquement la bonne sensibilité de la pellicule en lisant les inscriptions noires et argentées sur la bobine du film.

CHARGER LE FILM

1. Poussez le verrou vers le bas pour ouvrir le dos. (Fig. 5)
2. Placez la bobine de film dans le compartiment et sortez-en une longueur d'amorce suffisante pour que le film dépasse la marque de chargement. (Fig. 6)
3. Assurez-vous que le film se maintient entre les guides et soit à plat.

4. Fermez le dos de manière à ce que le verrou du dos reprenne sa position originelle. Appuyez sur le déclencheur deux ou trois fois jusqu'à ce que le compteur de poses affiche «1». L'appareil est prêt à prendre une photo. (Fig. 7)
- * Pour savoir si un film se trouve dans votre appareil photo, regardez dans la fenêtre de visualisation de la pellicule.

PRENDRE VOTRE APPAREIL PHOTO EN MAIN (Fig. 8)

- * Utilisez toujours vos deux mains pour tenir votre appareil photo.
- * Quand vous tenez votre appareil verticalement, placez toujours le flash en haut.
- * Prenez garde à ne jamais toucher l'objectif ou le détecteur autofocus avec vos doigts.

PRISES DE VUES AU FLASH

1. Si un éclairage supplémentaire est nécessaire, le flash intégré va s'activer automatiquement.
 - * Distance du sujet recommandée pour les photos au flash: (ISO 100) de 1,2 à approximativement 3,7m (3,9 à 12 pieds)
2. Quand le flash est complètement rechargé, le voyant «prêt» s'allume, (**Fig. 9**) appuyez alors sur le déclencheur pour prendre une photo au flash.
 - * Quand le flash est complètement chargé, le voyant «prêt» s'éteint après 45 secondes à peu près. Le voyant «prêt» s'allume à nouveau pour vous dire que le flash est prêt quand vous enfoncez le bouton du déclencheur à moitié.
 - * Après que le flash a été utilisé, il faut à peu près 8 secondes pour le recharger complètement.
 - * Dès que le cycle de chargement du flash

dépasse 20 secondes, cela veut dire que les piles sont pratiquement vides et doivent être remplacées par des piles neuves immédiatement.

RÉDUCTION DE L'EFFET «YEUX ROUGES»

Cet appareil photo est conçu pour activer la fonction réduction de l'effet «yeux rouges» automatiquement. Cela rend possible la réduction de l'effet «yeux rouges» qui se produit parfois quand on réalise des portraits au flash. Tout le monde peut maintenant facilement prendre des photos de personnages de haute qualité.

Appuyez sur le déclencheur doucement jusqu'à mi-course, et maintenez-le au moins une seconde pour activer le voyant LED «Yeux rouges». Enfoncez-le alors complètement pour prendre la photo.

PRENDRE DES PHOTOS

Ouvrez le couvercle de l'objectif en glissant le bouton de mise en marche sur la position  .

(Fig.10)

- * La couvercle de l'objectif est reliée avec le mécanisme de sécurité de l'appareil photo. Vous ne pouvez déclencher l'obturateur que si la couvercle de l'objectif est complètement ouverte. Dirigez la caméra vers le sujet, cadrez-le grâce à l'objectif puis relâchez le bouton délicatement pour prendre une photo.

REBOBINER LE FILM

1. Après que la fin de la bobine a été atteinte ou bien si vous désirez rembobiner le film avant la fin de la bobine, appuyez sur le bouton «rembobinage» dans la direction de la flèche. Le film va alors se rembobiner automatiquement. **(Fig. 11)**
 2. Après que le film est complètement rembobiné, il s'arrête automatiquement et la lettre «S» est affichée dans la fenêtre de comptage des poses. **(Fig. 12)**
- * Prenez garde à ne pas toucher la surface intérieure de la lentille de l'objectif ou le bord de la pellicule avec vos doigts.

SYSTÈME DE DOS HORODATEUR Incruster la date et l'heure (modèles QUARTZDATE seulement)

1. Appuyez sur le bouton MODE ① pour choisir le mode désiré.
1 Pas de données 2 mois/jour/année
3 jour/mois/année 4 année/mois/jour
5 jour/heure/minute

Modifier le réglage

1. Appuyez sur le bouton MODE ① pour choisir le mode désiré.
2. Appuyez sur le bouton SELECT ② jusqu'à ce que la donnée que vous désirez modifier clignote. Appuyez sur le bouton ADJ ③ pour la modifier.
3. Appuyez sur le bouton MODE ① à nouveau pour terminer la modification.

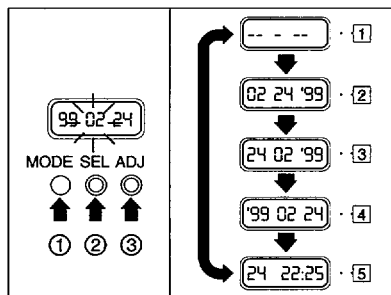

PRENDRE SOIN DE VOTRE APPAREIL PHOTO

Si vous prenez bien soin de cet appareil photo et que vous l'utilisez correctement, vous allez être satisfait de sa conception excellente et élégante.

Les manipulations sans précautions décrites ci-dessous peuvent provoquer des dégâts importants:

1. Faire tomber et/ou cogner l'appareil photo, ce qui peut l'endommager de nombreuses manières. **(Fig. 13)**
2. Faire tomber dans l'eau ou dommage par l'eau. Votre appareil photo n'est pas étanche à l'eau, en particulier quand il est submergé dans de l'eau salée. Il doit être protégé de la brise salée ou des embruns à la plage, quelque sorte d'éclaboussure ou de pluie. Si votre appareil photos était mouillé, veuillez l'essuyer immédiatement et le faire contrôler à un centre de maintenance désigné. **(Fig. 14)**
3. Température et humidité. Il vous faut éviter se soumettre l'appareil photo à des températures ou

des degrés hygrométriques trop extrêmes, car la pile ne peut pas fonctionner correctement dans des conditions de température extrêmes. Des températures ou une humidité extrêmes peuvent endommager par la corrosion votre appareil photo. **(Fig. 15)**

4. Le mécanisme de l'obturateur ainsi que les pièces mobiles de cet appareil photo peuvent être endommagées par la poussière ou le sable, et donc votre appareil photo doit être nettoyé périodiquement pour permettre un fonctionnement correct. **(Fig. 16)**
5. Assurez-vous que la vis du pied est adaptée à votre appareil photo quand vous le montez sur un pied. Veuillez noter qu'une vis de pied trop longue peut perforer et endommager l'appareil photo.
6. Veuillez ne jamais essayer de démonter l'appareil photo, car les circuits de cet appareil photo comportent une tension de fonctionnement élevée. **(Fig. 17)**

POLICE DE GARANTIE

Tous les appareils de photo Pentax achetés par des canaux de distribution autorisés et de bonne fois sont garantis contre tout défaut des matériaux ou de la fabrication pour un période de douze mois à compter de la date d'achat. La réparation sera effectuée et les pièces défectueuses seront changées sans vous causer aucun frais pendant la durée de cette période, à condition que l'équipement de porte pas la trace d'un impact, de dégâts par du sable ou un liquide, d'une mauvaise manipulation, d'une falsification, de corrosion par les piles ou autre produit chimique, d'une utilisation contraire aux instructions d'utilisation ou d'une modification par un atelier de réparation non autorisé. Le fabricant ou ses représentants autorisés ne seraient être tenus responsables pour toute réparation, modification autre que celles faites

avec son consentement par écrit et ne saurait être tenu responsable pour des dommages dus à des retards ou pour le manque à utiliser ou pour tout autre dommage de toute sorte, directe ou indirecte, qu'il soit causé par des matériaux défectueux, un défaut de main d'œuvre ou autre. Il est bien compris que la responsabilité du fabricant ou de ses représentants au titre de toutes les garanties qu'elles soient explicites ou implicites, est limité au remplacement des pièces désignées ici. Aucun remboursement ne sera effectué suite à des réparations effectuées par des ateliers de réparation non autorisés par Pentax.

Procédure pendant la période de garantie de 12 mois

Tout Pentax qui s'avère défectueux durant la période de garantie de 12 mois doit être retourné au revendeur chez lequel vous avez acheté l'équipement ou au fabricant. S'il n'y a pas de représentant du fabricant dans votre pays, envoyez l'équipement

au fabricant en port prépayé. Dans ce cas, cela prendra un temps considérable avant que l'équipement puisse vous être retourné pour cause de procédures de dédouanement compliquées. Si l'équipement est sous garantie, les réparations seront faites et les pièces remplacées gratuitement, et l'équipement vous sera retourné à l'issue de la réparation. Si l'équipement n'est pas couvert par la garantie, les frais habituels appliqués par le fabricant ou ses représentants s'appliqueront. Le port et les charges doivent être couvertes par le propriétaire. Si votre Pentax a été acheté dans un pays autre que celui où vous désirez qu'il soit réparé durant la durée de la garantie, les frais ordinaires de gestion et de maintenance pourront être demandés par le représentant du fabricant dans le pays. Ceci mis à part votre Pentax sera réparé sans frais conformément à cette procédure et police de garantie. Dans tous les cas, cependant, les frais de port et de dédouanement sont à la charge de l'expéditeur. Pour

prouver la date d'achat lors ce que cela est demandé, veuillez conserver les reçus et les factures concernant l'achat de votre équipement au moins un an. Avant d'envoyer votre équipement pour réparation, veuillez vous assurer que vous l'expédiez à un représentant autorisé par le fabricant ou à une de leurs ateliers approuvés, à moins que vous ne l'envoyiez directement au fabricant. Demandez toujours un devis, et donnez l'instruction d'effectuer la réparation seulement après avoir accepté le devis.

Les polices de garantie locales disponibles auprès des distributeurs Pentax dans certain pays peuvent avoir préséance sur cette police de garantie. Nous vous recommandons donc de consulter la carte de garantie fournie avec votre produit au moment de l'achat, ou de contacter le distributeur PENTAX dans votre pays pour plus d'information et pour recevoir une copie de la police de garantie.

SPECIFICATIONS

Type: -----	Appareil de prise de vue 35 mm motorisé avec flash automatique.
Film: -----	Cartouche de film perforé de 35 mm, format 24mm X 36mm.
Objectif: -----	Objectif 25 mm F6,3, lentilles 3 éléments en 3 groupes. Lentilles en plastique.
Mise au point: -----	Autofocus
Distance de mise au point: -----	1 m à l'infini (normal)
Obturbateur: -----	Vitesse de l'obturateur 1/100 s.
Sensibilité de la pellicule: -----	ISO 100/200 et 400
Viseur: -----	Grossissement: 0.63 X, Champ couvert: 80%
Flash: -----	Type intégré, Temps de recyclage: environ 8 s. AUTO FLASH
Bobinage et rembobinage de Film: --	Bobinage et rembobinage automatique
Réduction effet yeux rouges: -----	Voyant LED s'allume avant que l'obturateur soit relâché.
Compteur: -----	Additif, remise à zéro automatique sur "S" quand le dos de l'appareil photo est ouvert.
Alimentation: -----	2 piles AA alcaline ou manganèse. (batteries Ni-Cd ne peuvent pas être utilisées)
Dimensions: -----	110 (L) X 67,4 (H) X 42 (P) mm (4,3 X 2,7 X 1,65 pouces) 110 (L) X 67,4 (H) X 43.5 (P) mm (4,3 X 2,7 X 1,7 pouces)(avec dos horodateur)
Masse: -----	140g (4.9 onces) 142g (5.0 onces)(avec dos horodateur)

* La conception et les spécifications peuvent être changées sans préavis.

CONTENIDOS

NOMBRE DE PARTES	37
COLOCAR LA TIRA	38
INSERTAR LA PILA	38
DEFINIR LA VELOCIDAD DE PELÍCULA	39
CARGAR LA PELÍCULA	39
SOSTENER SU CÁMARA	39
FOTOGRAFÍA CON AUTO FLASH	40
REDUCCIÓN DE OJO ROJO	40
TOMAR FOTOS	41
REBOBINAR LA PELÍCULA	41
SISTEMA DE RECUPERAR DATOS	42
CUIDAR SU CÁMARA	43
GARANTÍA	44
ESPECIFICACIONES	46

Antes de usar su cámara, favor asegurarse de leer estas instrucciones atentamente.

37

NOMBRE DE PARTES

- Ventanilla Contador de Película
- Botón Obturador
- Ojete de Tira
- Sensor de Foto
- Ventanilla Viewfinder Grande
- Tapa de Lente/Lente
- Interruptor de Alimentación (Tapa de Lente)
- Flash Construido
- LED de Reducción de Ojo Rojo
- Traba de Tapa Trasera
- Bobina de Toma de Película
- Monitor Listo
- Ocular de Buscador
- Cámara de Película
- Eje para Rebobinar Película
- Tapa Trasera
- Ventanilla Chequeo de Película
- Tapa de Cámara de Pila
- Interruptor para Rebobinar Película
- Guías de Película
- Hueco de Trípode

COLOCAR LA TIRA (Fig. 1)

1. Inserte el lazo al final de la Tira bajo el Ojete de Tira.
2. Inserte el otro extremo de la Tira a través del lazo y ate la Tira en el Ojete de Tira.

INSERTAR LA PILA

1. Abra la Tapa de Cámara de Pila en la dirección de la flecha con empujarla hacia fuera. (Fig. 2)
2. Inserte dos pilas de tamaño AA, asegúrese de que (+) y (-) en la pila están alineados según la información de polaridad dentro de la pila.
3. Cierra la Tapa de Cámara de Pila con Empujarla hasta trabarse.

Notas:

- No use pilas de Cadmio de Níquel.
- Con la pila correctamente insertada, la cámara funcionará. Asegúrese de que la pila está instalada como mostrado en (Fig. 3)
- Quite las pilas AA de la cámara cuando deja de usarla por un periodo de tiempo prolongado.
- No intente de romper o recargar la pila o tirarla en el fuego.
- Mantenga la pila fuera del alcance de los niños.

DEFINIR LA VELOCIDAD DE PELÍCULA (Fig. 4)

1. Esta cámara está diseñada para usar películas codificadas DX con ISO que abarca de 100 a 400.
2. Su cámara define automáticamente la velocidad de película correcta con leer los patrones negros y plateados en la envoltura de la película.

CARGAR LA PELÍCULA

1. Empuje la Traba de Tapa Trasera hacia abajo para abrir. (Fig. 5)
2. Cargue la película en la Cámara de Película y estire suficiente película extendiendola pasando la Marca de Inicio de película. (Fig. 6)
3. Asegurese que la película se quede dentro de las Guías de Película y planamente.
4. Oprima la Tapa Trasera encerrada para que la Traba de Tapa Trasera retorne a su posición original. Oprima el botón de Liberación 2~3 veces

para avanzar la película hasta aparecer "1" en el contador. La cámara está lista para tomar una foto. (Fig. 7)

- * Para confirmar si hay película o no dentro de su cámara, verifique la Ventanilla de Chequeo.

SOSTENER SU CÁMARA (Fig. 8)

- * Siempre use ambas manos para estabilizar su cámara.
- * Al sostener la cámara verticalmente, siempre posicione la con el flash en el arriba.
- * Tenga cuidado de no colocar sus dedos sobre el lente, o flash.

FOTOGRAFÍA CON AUTO FLASH

1. Si se requiere luz adicional, el Flash Construido se activa automáticamente.
 - * Se recomienda el Rango de Toma de Flash (ISO 100) 1.2m a aproximadamente 3.7m (3.9ft-12ft)
2. Cuando el flash está recargado y lleno, se enciende el Monitor Listo, (**Fig. 9**) después, oprima el Botón Obturador para tomar una foto con flash.
 - * Cuando el flash está completamente cargado, el Monitor Listo se apagará después de aprox. 45 seg. El Monitor Listo se enciende otra vez para avisarle que el flash está listo al oprimir el Botón Obturador a medias.
 - * Cuando se usa el flash, tardará aprox. 8 segundos para cargarlo completamente.

- * Tan pronto cuando el tiempo de reciclaje de carga de flash excede 20 seg, significa que las pilas están por acabarse y se las deben reemplazar de inmediato.

REDUCCIÓN DE OJO ROJO

Esta cámara está diseñada para activar la Reducción de Ojo Rojo automáticamente. Esto hace posible la reducción del efecto de ojo rojo que a veces ocurre al tomar fotos de retrato con flash. Ahora es fácil para cualquiera que tome fotos de gente bellas. Oprima la Liberación suavemente a medias y sostenga allí por lo menos un segundo para encender el LED de Ojo Rojo, después oprima al fondo para tomar una foto.

TOMAR FOTOS

Abre la Tapa de Lente con deslizar el botón

Alimentación a la marca  e flecha. (Fig.10)

* La Tapa de Lente está intertrabada con el mecanismo de seguridad de la cámara. Puede disparar la cámara sólo cuando la Protectora de Lente está completamente abierta.

Apunte y componga los objetos a través del viewfinder, después oprima el Botón Liberación suavemente para tomar una foto.

REBOBINAR LA PELÍCULA

1. Después de terminar la película o si quiere rebobinar la película antes de terminarla, empuje el Botón para Rebobinar la Película siguiendo la dirección de flecha. Se rebobinará la película automáticamente. (Fig. 11)
 2. Después de rebobinar la película por completo, para automáticamente y aparece una "S" en la Ventanilla Contador de Película. (Fig. 12)
- * Tenga cuidado de no tocar la superficie de lente interna con sus dedos o el borde de la película.

SISTEMA DE RECUPERAR DATOS Imprimir la Fecha y Hora (modelo QUARTZDATE sólo)

1. Oprima el botón MODALIDAD ❶ para elegir la modalidad deseada.
1 Sin datos 2 Mes/día/año
3 Día/mes/año 4 Año/mes/día
5 Día/hora/minuto

Corregir los Datos

1. Oprima el botón MODALIDAD ❷ para elegir la modalidad.
2. Oprima el botón SELECCIONAR ❸ hasta aparecer los datos que quiere corregir empiecen titilar. Oprima el botón DEFINIR para corregirlos.
3. Oprima el botón MODALIDAD ❶ otra vez para terminar de corregir los datos.

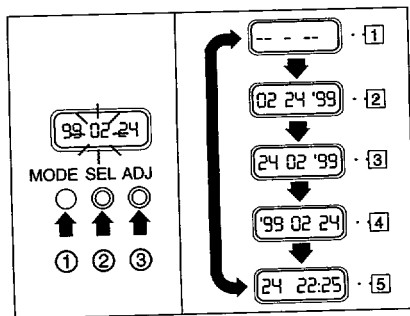

CUIDAR SU CÁMARA

Si cuide y maneje esta cámara debidamente, estará satisfecho por su excelente diseño elegante.

Los siguientes manejos incorrectos podrían causar daños graves:

1. Dejar caer y/o chocar la cámara, que la daña en muchas formas. **(Fig. 13)**
2. Dejarla caer en el agua o dañarla con agua. Su cámara no es resistente al agua, especialmente cuando se la sumerge en agua salada. Se la debe proteger de brisas saladas en la playa, de cualquier tipo de derrame o lluvia. Si se moja su cámara, favor fregarla con un trapo seco inmediatamente y mandarla examinar en un centro de servicio autorizado. **(Fig. 14)**
3. Temperatura y humedad. Debe de evitar de exponer la cámara bajo temperatura extremadamente alta o baja y humedad, ya que la pila no funcionará en condiciones con temperatura extrema. Temperaturas y humedad extremas podrían causar daños graves a su cámara. **(Fig. 15)**
4. El mecanismo de obturador y partes móviles de esta cámara pueden ser dañados por suciedad y también arena, por eso su cámara tiene que ser limpiada periódicamente para mantener la operación debidamente. **(Fig. 16)**
5. Asegurese de que los tornillos del trípode encajan en su cámara al montarla. Se le recuerda que un tornillos de trípode más largo podría agujerear y dañar la cámara.
6. Favor nunca intente de desmontar la cámara, ya que el circuito de esta cámara tiene un voltaje laboral alto. **(Fig. 17)**

GARANTÍA

Todas las cámaras Pentax compradas a través de los canales de distribución fotográfica de buena fé autorizados están garantizadas contra defectos de material y fabricación por un periodo de doce meses desde la fecha de compra. Se rendirá el servicio, y las partes defectuosas serán reemplazadas sin costo alguno dentro de este periodo, bajo la condición que el equipo no muestre evidencia de impacto, arena o daño de líquidos, mal uso, estropeo, corrosión química o de pila, operación desobediente a las instrucciones, o modificación por una tienda de reparación no autorizada. El fabricante o sus representantes no serán responsables por cualquier alteraciones o reparos a excepción de los hechos con su consentimiento por escrito y no

serán responsables por daños de demora o pérdida de uso o otros daños indirectos o consecuenciales, aunque causados por material o fabricación defectuoso o vice versa; y está expresamente acordado de que la responsabilidad del fabricante y sus representantes bajo todas las garantías, sea expresadas o implicadas, está estrictamente limitada a las partes mencionadas dentro de este documento. No se reembolsa por reparaciones realizadas por centros de servicio Pentax no autorizados.

Procedimiento Durante 12 meses de Periodo de Garantía

Cualquier Pentax que se comprueba ser defectuoso durante el periodo de garantía de 12 meses se la debe devolver al vendedor de quien compró o al fabricante. Si no hay representante del fabricante en su país, envíe el equipo al fabricante con el envío

prepagado. En este caso, tardará bastante tiempo antes de devolverle la cámara debido al procedimiento tedioso requerido por la aduana. Si el equipo está cubierto bajo garantía, la reparación y el reemplazo de las partes serán gratis, y se le devolverá la cámara después de completar el servicio. Si la cámara está fuera de garantía, se aplican los aranceles normales del fabricante o de sus representantes. El flete del equipo está a cargo del propietario. Si compró su Pentax fuera del país donde la repararía durante el periodo de garantía, se podría cobrar servicio y reparos regulares por los representantes del fabricante en ese país. De todas formas, su Pentax devuelto al fabricante será reparada gratuitamente según este procedimiento y garantía.

Sin embargo, en cualquier caso, cargos de envío y de aduana serán a cargo del propietario. Cuando se le requiere comprobar la fecha de compra, favor guardar el recibo o notas por la compra de su equipo por lo menos un año. Antes de enviar su equipo para

reparar, asegúrese de que está enviando a los representantes autorizados por el fabricante o sus talleres de reparación autorizados, al menos que está enviando directamente al fabricante. Siempre pida una cotización por los precios de reparaciones, y sólo cuando acepta los precios cotizados, avise a la estación de servicio para proceder con el servicio.

Las garantías locales disponibles de los distribuidores de Pentax en algunos países superseden esta garantía. Se le recomienda revisar la tarjeta de garantía con su producto en el momento de compra, o contacte el distribuidor PENTAX en su país para más información y para recibir una copia de la garantía.

ESPECIFICACIONES

Tipo: -----	35 mm cámara motorizada con auto fash.
Película: -----	35 mm película de cartucho perforada, formato 24mm X 36mm.
Lente: -----	25 mm F6.3 lente, 3 elementos en 3 grupos. Lente Plástico
Enfoque: -----	Enfoque Libre
Rango de Enfoque: -----	1 m a infinidad (normal)
Obturador: -----	Velocidad de Obturador 1/100 seg.
Índice de Velocidad de Película: -----	ISO 100/200 and 400
Viewfinder: -----	Aumento: 0.63 X, Cobertura de campo: 80%
Flash: -----	Tipo construido, tiempo de reciclaje: aprox. 8 seg. AUTO FLASH
Avance y Retroceso de Película: -----	Rebobinado automática y rebobinado de alimentación
Reducción de Ojo Rojo: -----	Lámpara LED encendida antes de liberar el obturador.
Contador: -----	Aditivo, redefinido automático al "S", Cuando se abre la tapa trasera de la cámara.
Fuente de Alimentación: -----	2 pilas AA de alcalina o de manganeso. (no se usan las pilas de Cd-Ni.)
Dimensiones: -----	110 (W) X 67.4 (H) X 42 (D)mm (4.3" X 2.7" X 1.65") 110 (W) X 67.4 (H) X 43.5 (D)mm (4.3" X 2.7" X 1.7")(con datos en atrás)
Peso: -----	140g (4.9 OZ) 142g (5 OZ)(con datos en atrás)

* Diseño y especificación son sujeto a cambios sin aviso previo.

目錄

部位名稱	47
安裝吊帶	48
裝入電池	48
設定底片速度	49
裝入底片	49
握持相機	49
自動閃燈拍攝	50
消除紅眼	50
拍攝照片	51
退出底片	51
資料背蓋系統	52
保養相機	53
保固政策	54
規格	56

在使用您的相機前，請先詳閱以下說明。

部位名稱

- 底片計數器窗□
- 快門按鈕
- 吊帶孔
- 測光器
- 大觀景窗
- 鏡頭蓋／鏡頭
- 電源（鏡頭蓋）開關
- 內建閃光燈
- 消除紅眼LED
- 背蓋鎖
- 底片捲片軸
- 備妥指示器
- 觀景目鏡
- 底片室
- 退片桿
- 背蓋
- 底片檢視窗□
- 電池蓋
- 退片開關
- 底片導引
- 三腳架插□

安裝吊帶（圖一）

1. 將吊帶末端的一圈插入吊帶孔的下方。
2. 將吊帶的另一端穿過那一圈，然後繫在吊帶孔上。

裝入電池

1. 將電池蓋推出，依箭頭方向打開。（圖二）
2. 裝入兩個AA電池，檢查電池的正（+）負（-）極性，看是否與電池室內的極性說明相符。
3. 將電池蓋關起來，將之推到鎖好為止。

注意：

- 請勿使用鎳鎘電池。
- 若電池沒放好，相機將無法使用。請確定電池有像（圖三）一樣裝妥。
- 若長期不使用相機，請將AA電池取出。
- 請勿敲擊電池或將之投入火中，也不要為其重新充電。
- 請將電池放在兒童拿不到的地方。

設定底片速度 (圖四)

1. 本相機設計為使用DX碼的底片，ISO值為100到400。
2. 相機會檢查底片匣上的黑色及銀色圖樣，以自動設定底片速度。

裝入底片

1. 將背蓋鎖向下拉，把它打開來(圖五)。
2. 將底片匣放入底片室中，拉出適量的底片，直到超過底片前導記號(圖六)。
3. 確定底片有放平，且位在底片導引之內。
4. 將背蓋關上，使背蓋鎖回到原位。按快門鈕二、三次，直到「1」出現在計數器中。現在相機已準備好，可以拍照了。

- * 由底片檢視窗口可以看出相機中是否有底片。

握持相機 (圖八)

- * 請務必使用雙手來穩定相機。
- * 垂直握持相機時請讓閃光燈位在上方。
- * 小心不要用手指碰觸鏡頭或閃光燈。

自動閃燈拍攝

1. 如須額外的光線，內建的閃光燈會自動啓動。
 - * 建議的閃光燈拍攝距離（ISO 100）約為1公尺到3.7公尺（3.3英尺到12英尺）。
2. 閃光燈充滿電後，備妥指示器會亮起，（圖九）之後可以按下快門來使用閃光燈拍攝。
 - * 閃光燈充滿電後，備妥指示器會在約4 5秒後熄滅，在快門按到一半時，備妥指示器會再度亮起，表示閃光燈已備妥。
 - * 閃光燈使用後，約須八秒鐘來重新充電。
 - * 如果閃光燈充電時間超過20秒，就表示電池即將用盡，請立即更換新電池。

消除紅眼

本相機設計成會自動啓用紅眼消除功能。此功能可以將使用閃光燈拍人物時偶爾會發生的紅眼現象減到最少，讓人人都能拍攝出色的人物照。請將快門鈕輕輕按到一半，並停止至少一秒，以啓動消除紅眼LED，然後再將快門按到底。

拍攝照片

將電源開關推到  標誌處，以打開鏡頭蓋。

(圖十)

- * 鏡頭蓋和相機的安全機制是鎖定在一起的，只有在鏡頭蓋打開時才能拍照。
由觀景窗找到並對準要拍的物體，然後輕輕按下快門鈕來拍攝。

退出底片

1. 在底片拍完後，或是相在底片拍完前取出底片時，請依箭頭方向推動退片開關，底片就會自動退回。(圖十一)
 2. 底片完全退回後會自動停止，底片計數窗口則會出現「S」。(圖十二)
- * 請小心不要用手指或底片邊緣碰觸相機內部的鏡頭表面。

資料背蓋系統 印出日期和時間

僅適用於QUARTZDATE型號)

1. 按MODE按鈕①來選擇想要的模式。

- | | |
|---------|---------|
| 1 無資料 | 2 月/日/年 |
| 3 日/月/年 | 4 年/月/日 |
| 5 日/時/分 | |

校準資料

1. 按下MODE按鈕①來選擇模式。
2. 按SELECT按鈕②，直到您想要校準的資料開始閃動，然後按ADJ按鈕③來進行校準。
3. 再按一次MODE按鈕①來結束校準工作。

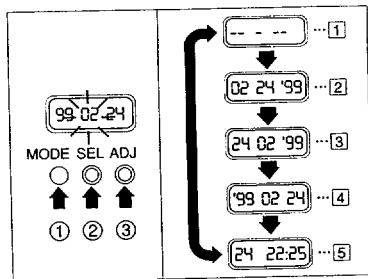

保養相機

只要小心保養及使用，您將能充份享受此相機優異而高雅的設計。

以下這些不當操作可能會使相機嚴重受損：

1. 敲擊相機或使其掉落，會使相機受到多種傷害。(圖十三)
2. 浸水或掉到水中。您的相機並不防水，特別是鹽水，在海邊要慎防含鹽的海風或水沫侵襲，也要防止任何水潑或雨淋。若相機溼了，請立即擦乾，並送交授權維修中心檢查。(圖十四)
3. 溫度與溼度。避免讓相機曝露於極高或極低的溫度與溼度，因為電池在極端的溫度條件下會無法正常運作。極端的溫溼度可能會嚴重損傷相機，或使其鏽蝕。(圖十五)
4. 快門裝置和相機的其他移動零件會受塵埃或砂粒

損害，為求正常運作，請定期清理相機。

(圖十六)

5. 在安裝三腳架時請確定三腳架的螺絲與相機吻合。請留意，過長的三腳架螺絲可能會刺穿相機，造成損害。
6. 切勿拆解相機，因為相機的電路帶有高的工作電壓。(圖十七)

保固政策

所有由合格授權相機銷售管道購得的Pentax相機，自購買日起十二個月內，都對材料或製造上的瑕疵具有保證。在此期間的維修與損壞零件更換皆無須您付費，除非在設備上有出現受到撞擊、受砂或液體侵害、使用不當、濫用、電池或化學物腐蝕、未依指示操作，以及由未經授權的維修店改裝等跡象。除非有書面同意，本製造商與其代表對任何修理或替換皆不負責，同時本製造商與其代表對於因使用上的延遲或誤失所造成的損害，或是其他間接造成的損害，不管是否因材料或製造上的缺陷所造成，皆不負責。對製造商及其代表在所有的保證及保固下所負的責任，不管是明示或暗示

性，皆明白同意為僅限於原有零件的替換。所有由非Pentax授權維修機構所進行的修理工作皆不得退費。

十二個月保固期內的程序

任何在十二個月保固期內出現缺陷的Pentax產品皆應送回給原購買經銷商或是製造商。如果製造商在您的國家中沒有代表，請將設備送交製造商，並附上回郵。此時由於海關程序較複雜，設備可能要花相當長的時間才能送回您手中。如果設備在保固範圍之內，修理工作與零件更換皆不需收費，維修完畢後設備便會送回給您。如果設備不在保固範圍之內，製造商或其代表會酌收費用。使用者必須付運送的費用。如果您購買

Pentax產品的國家和您想於保固期內維修該產品的國家不同，在該國內製造商的代表可能會酌收處理與服務的費用。雖然如此，根據此保固政策與程序，您送回給製造商的Pentax產品皆會得到免費的維修。

然而，在任何情形下，送修者仍須負擔運送與海關手續費。為了在必要時證明您的購買日期，請將您購買設備的單據保留至少一年。在將設備送修之前，請確定您是將其送交製造商授權的代表或修理店，除非您要將之直接送回給製造商。請務必索取維修費用的報價單，而且在確定接受此維修費用後，才通知維修站進行維修工作。

在某些國家中的Pentax分銷機構可能有其當地的保固政策，取代本保固政策。因此，我們建議您在購買時參閱產品所附的保固卡，或聯繫在您國家中的Pentax分銷機構，以取得一份保固政策與進一步的資訊。

規格

型式：	-----	35公厘機動相機，含自動閃光燈。
底片：	-----	35公厘穿孔底片匣，24X36公厘格式。
鏡頭：	-----	25公厘F6.3鏡片，三件三組，塑膠鏡片。
對焦：	-----	自由焦距
對焦範圍：	-----	一公尺到無限遠（正常值）
快門：	-----	快門速度1/100秒
底片速度指數：	-	ISO 100/200與400
觀景窗：	-----	放大倍率：0.63 X，視野涵蓋率：80%
閃光燈：	-----	內建式，充電時間：約8秒，自動閃光
捲片與退片：	---	自動捲片，動力退片
紅眼消除：	-----	快門開啓前LED會亮起。
計數器：	-----	累加式，相機背蓋開啓時會自動回復為「S」。
電源：	-----	二個AA鹼性或碳鋅電池。（不能使用鎳鎘電池。）
體積：	-----	110（長）X 67.4（高）X 42（寬）公厘（4.3 X 2.7 X 1.65英寸） 110（長）X 67.4（高）X 43.5（寬）公厘（4.3 X 2.7 X 1.7英寸）（含資料背蓋）
重量：	-----	140克（4.9 OZ）
重量：	-----	142克（5.0 OZ）（含資料背蓋）

* 設計與規格若有更改，恕不另行通知。



Asahi Optical Co., Ltd. 11-1, Nagata-cho 1-Chome, Chiyoda-ku, Tokyo 100-0014, JAPAN

Pentax Europe n.v. Weiveldlaan 3-5, 1930 Zaventem, BELGIUM

Pentax GmbH. Julius-Vosseler-Strasse, 104, D-22527 Hamburg, GERMANY

Pentax U.K. Limited Pentax House, Heron Drive, Langley, Slough SL3 8PN, U.K.

Pentax France S.A. 12/14, rue Jean Poulmarch, 95100 Argenteuil Cedex, FRANCE

Pentax Benelux B.V. (for Netherlands) Spinveld 25, 4815 HR Breda, NETHERLANDS

(for Belgium & Luxemburg) Weiveldlaan 3-5, 1930 Zaventem, BELGIUM



Pentax (Schweiz) AG Industriestrasse 2, 8305 Dietlikon, SWITZERLAND

Pentax Scandinavia AB P.O.Box 650, 75127 Uppsala, SWEDEN

Pentax Corporation 35 Inverness Drive East, Englewood, Colorado 80112, U.S.A.

Pentax Canada Inc. 3131 Universal Drive, Mississauga, Ontario L4X 2E5, CANADA

The CE marking assures that this product complies with the requirements of the EC directive for safety.

Das CE Zeichen garantiert, daß dieses Produkt die in der EU erforderlichen Sicherheitsbestimmungen erfüllt.

Le logo CE certifie que ce produit est conforme aux normes de sécurité prévues par la Communauté Européenne.

Il marchio Ce assicura che questo prodotto è conforme alle direttive CE relative alla sicurezza.

CE標誌意味著保證該類產品遵守歐洲共同體安全法規。

57108

1-9901
PRINTED IN CHINA
70639-450-PEN

Free Manuals Download Website

<http://myh66.com>

<http://usermanuals.us>

<http://www.somanuals.com>

<http://www.4manuals.cc>

<http://www.manual-lib.com>

<http://www.404manual.com>

<http://www.luxmanual.com>

<http://aubethermostatmanual.com>

Golf course search by state

<http://golfingnear.com>

Email search by domain

<http://emailbydomain.com>

Auto manuals search

<http://auto.somanuals.com>

TV manuals search

<http://tv.somanuals.com>