

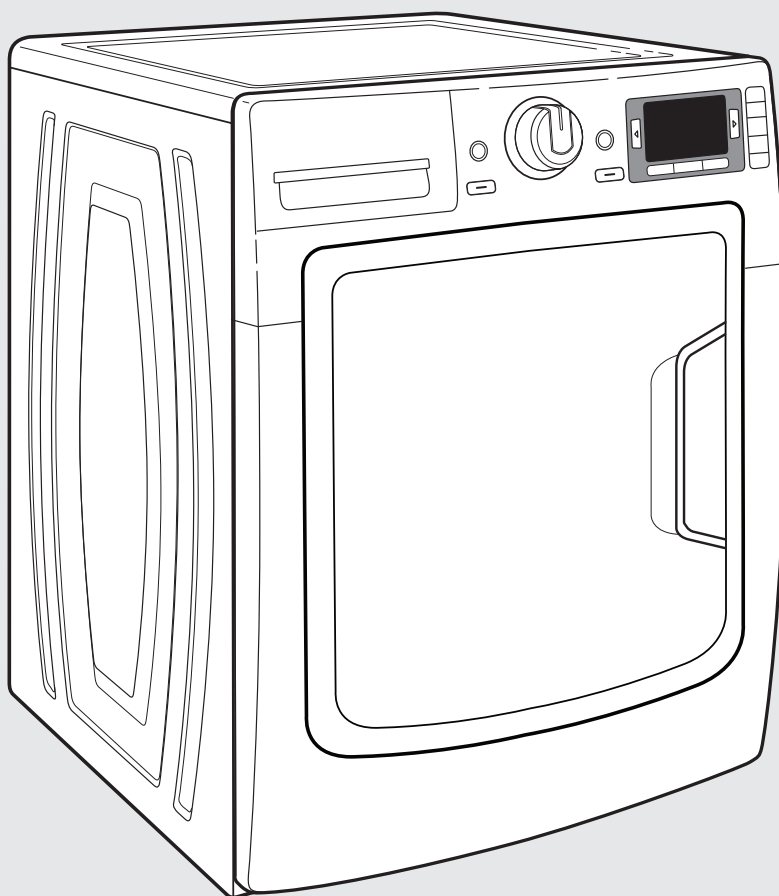

# Use & Care Guide

## Guide d'utilisation et d'entretien

### FRONT-LOADING AUTOMATIC WASHER LAVEUSE AUTOMATIQUE À CHARGEMENT FRONTAL



Para obtener acceso al Manual de uso y cuidado en español, o para obtener información adicional acerca de su producto, visite: [www.maytag.com](http://www.maytag.com)

If you have any problems or questions, visit us at [www.maytag.com](http://www.maytag.com)  
Pour tout problème ou question, consulter [www.maytag.ca](http://www.maytag.ca)



Designed to use only HE High Efficiency detergents.

Conçue pour l'utilisation d'un détergent haute efficacité seulement.

W10254443A  
W10254444A - SP



Certified to Sanitize and to Reduce Allergens  
Homologué pour assainir et pour réduire la présence d'allergènes

# FRONT-LOADING AUTOMATIC WASHER

## TABLE OF CONTENTS

WASHER SAFETY .....	2	CYCLE GUIDE.....	8
ACCESSORIES .....	3	USING YOUR WASHER .....	10
CONTROL PANEL AND FEATURES.....	4	WASHER MAINTENANCE.....	14
ON-SCREEN OPTIONS AND SETTINGS .....	6	ABOUT DETERGENT CONCENTRATION .....	17
SPECIALTY CYCLES.....	7	TROUBLESHOOTING .....	18
ADDITIONAL FEATURES.....	7	ASSISTANCE OR SERVICE.....	Back Cover

# LAVEUSE AUTOMATIQUE À CHARGEMENT FRONTAL

## TABLE DES MATIÈRES

SÉCURITÉ DE LA LAVEUSE .....	20	ENTRETIEN DE LA LAVEUSE .....	33
ACCESSOIRES .....	21	À PROPOS DE LA CONCENTRATION DU DÉTERGENT .....	36
TABLEAU DE COMMANDE ET CARACTÉRISTIQUES .....	22	UTILISATION DE LA CARACTÉRISTIQUE DU DÉPANNAGE INTEGRÉE .....	37
OPTIONS ET RÉGLAGES À L'ÉCRAN .....	24	DÉPANNAGE .....	37
PROGRAMMES SPÉCIAUX .....	25	GARANTIE .....	49
ADDITIONAL FEATURES.....	25	ASSISTANCE OU SERVICE.....	Couverture arrière
GUIDE DES PROGRAMMES.....	26		
UTILISATION DE LA LAVEUSE.....	28		

## WASHER SAFETY

### Your safety and the safety of others are very important.

We have provided many important safety messages in this manual and on your appliance. Always read and obey all safety messages.



This is the safety alert symbol.

This symbol alerts you to potential hazards that can kill or hurt you and others.

All safety messages will follow the safety alert symbol and either the word "DANGER" or "WARNING." These words mean:

**⚠ DANGER**

**You can be killed or seriously injured if you don't immediately follow instructions.**

**⚠ WARNING**

**You can be killed or seriously injured if you don't follow instructions.**

All safety messages will tell you what the potential hazard is, tell you how to reduce the chance of injury, and tell you what can happen if the instructions are not followed.

## IMPORTANT SAFETY INSTRUCTIONS

**WARNING:** To reduce the risk of fire, electric shock, or injury to persons when using the washer, follow basic precautions, including the following:

- Read all instructions before using the washer.
- Do not wash articles that have been previously cleaned in, washed in, soaked in, or spotted with gasoline, dry-cleaning solvents, other flammable, or explosive substances as they give off vapors that could ignite or explode.
- Do not add gasoline, dry-cleaning solvents, or other flammable, or explosive substances to the wash water. These substances give off vapors that could ignite or explode.
- Under certain conditions, hydrogen gas may be produced in a hot water system that has not been used for 2 weeks or more. **HYDROGEN GAS IS EXPLOSIVE.** If the hot water system has not been used for such a period, before using the washing machine, turn on all hot water faucets and let the water flow from each for several minutes. This will release any accumulated hydrogen gas. As the gas is flammable, do not smoke or use an open flame during this time.
- Do not allow children to play on or in the washer. Close supervision of children is necessary when the washer is used near children.
- Before the washer is removed from service or discarded, remove the door or lid.
- Do not reach into the washer if the drum, tub or agitator is moving.
- Do not install or store the washer where it will be exposed to the weather.
- Do not tamper with controls.
- Do not repair or replace any part of the washer or attempt any servicing unless specifically recommended in this manual or in published user-repair instructions that you understand and have the skills to carry out.
- See "Electrical Requirements" located in the installation instructions for grounding instructions.

**SAVE THESE INSTRUCTIONS**

State of California Proposition 65 Warnings:

**WARNING:** This product contains one or more chemicals known to the State of California to cause cancer.

**WARNING:** This product contains one or more chemicals known to the State of California to cause birth defects or other reproductive harm.

## ACCESSORIES

Customize your new washer and dryer with the following genuine Maytag accessories. For more information on options and ordering, contact your dealer, call us at **1-800-901-2042**, or visit: [www.maytag.com/accessories](http://www.maytag.com/accessories).

In Canada, call **1-800-807-6777**, or visit: [www.maytag.ca](http://www.maytag.ca).

### 15" Pedestal

Color-matched pedestals raise the washer and dryer to a more comfortable working height. The large drawer provides convenient storage.

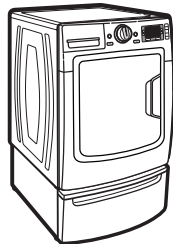

### Worksurface

The worksurface bridges the washer and dryer, and provides a convenient working and storage area.

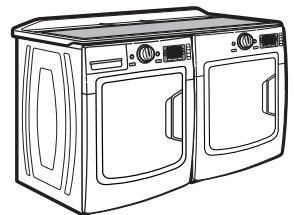

### Optimal Dispense Liquid HE Detergent Cartridge

If you frequently alternate between two different liquid HE detergents, you may also purchase an additional cartridge.

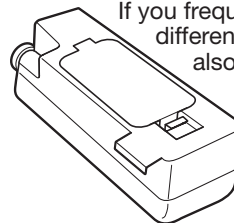

### Stack Kit

If space is at a premium, the stack kit allows the dryer to be installed on top of the washer.

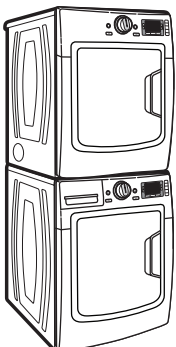

# CONTROL PANEL AND FEATURES

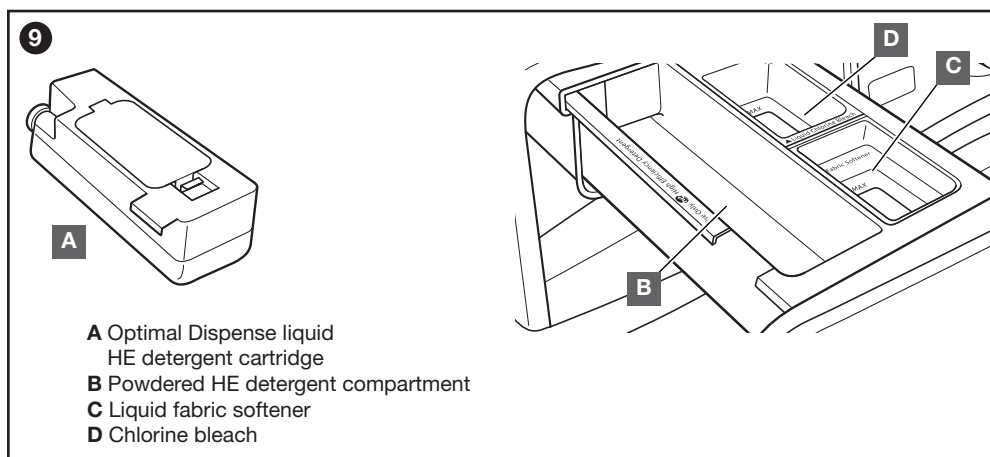
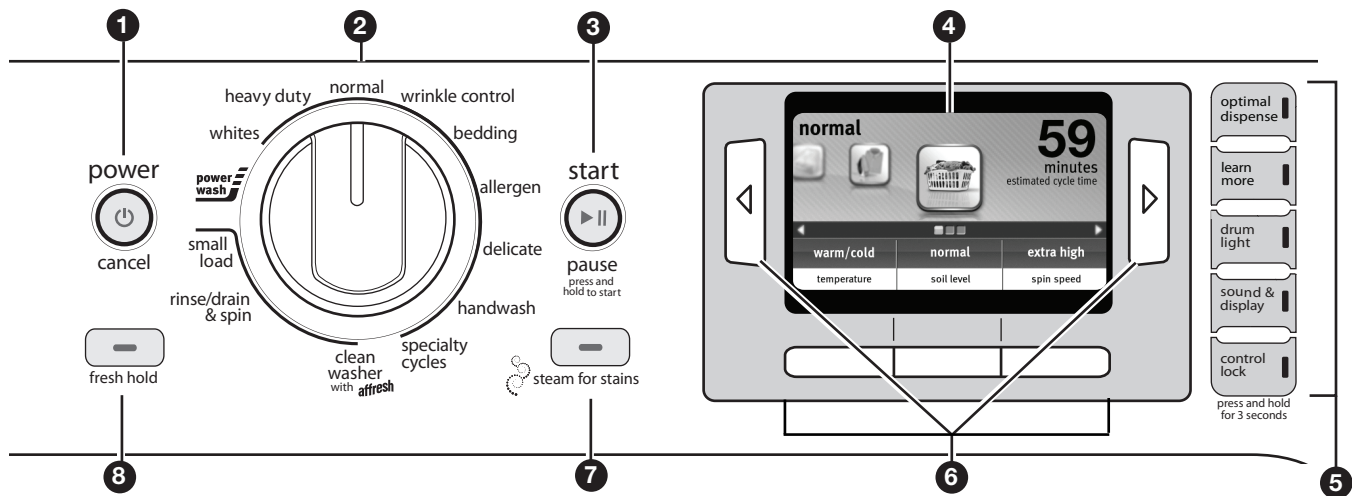

## 1 POWER/CANCEL

Press to turn the washer on and off.  
 Press to stop/cancel a cycle at any time.

**NOTE:** When the washer is turned on for the first time after being plugged in or after a power outage, please allow approximately one minute for the washer display to start up.

## 2 WASH CYCLE KNOB

Use your Wash Cycle knob to select available cycles on your washer. Turn the knob to select a cycle for your laundry load. See "Cycle Guide" for detailed descriptions of cycles.

## 3 START/PAUSE

Press and hold to start a cycle, or press once while a cycle is in process to pause it.

## 4 COLOR LCD DISPLAY SCREEN

This screen will display current options and settings, cycle information, and estimated time remaining. You can also use the navigation buttons below and on either side of the screen to access helpful laundry and troubleshooting tips.

## 5 OPTIONS AND FEATURES

### Optimal Dispense

This button is used to adjust the dispenser settings, including adjustments for detergent concentration and water hardness level.

**IMPORTANT:** When using the dispenser cartridge with concentrated liquid detergent, be sure to change the detergent concentration settings in the control if the detergent used is different than factory preset of 2x concentration.

### Learn More

Press to get more information on a setting or option, or to access the built-in troubleshooting feature. Press LEARN MORE again to return to the previous screen.

### Drum Light

Press to turn the Drum Light on or off. The drum light will also turn on when the door is opened, and turn off automatically after 5 minutes.

### Sound & Display

The SOUND & DISPLAY button allows you to adjust the LCD display settings, including brightness and other preferences. Under SOUND & DISPLAY, you can access the following functions:

#### Cycle Signal

Adjusts the volume of the End of Cycle signal, or turns it off.

#### Button Sound

Adjusts the volume of the button sounds, or turns them off.

#### Brightness

Adjusts the brightness of the LCD screen.

#### Language

Displays information in English, French, or Spanish.

### Control Lock

Allows you to disable all controls except the power button to avoid unauthorized use or changes to running cycles.



## 6 LCD CONTROLS

Use these buttons to select options displayed in the LCD screen, and to navigate through options.

### ◀ and ▶ BUTTONS

#### ◀ Button

Press the ◀ button to go back to the previous set of options or settings.

#### ▶ Button

Many screens have more than 3 selections. Press the ▶ button to show additional options or settings.

### SELECTION BUTTONS

Use the three selection buttons to choose options or settings displayed on the LCD screen.

## 7 STEAM FOR STAINS

The Steam for Stains option adds additional soak and wash time to many cycles to help remove tough stains. An integrated heater helps to maintain optimal wash temperatures. Steam for Stains provides a Steam boost for added cleaning power. See the “Cycle Guide” for cycles that allow the Steam for Stains option.

## 8 FRESH HOLD®

While programming a cycle, press to activate the Fresh Hold® option. This will periodically tumble the load after the end of the cycle for up to 16 hours while the integrated fan circulates air through the washer to reduce humidity. With the washer on, you may also activate the Fresh Hold® option without running a cycle by pressing and holding for 3 seconds, then pressing START/PAUSE.

### When to use Fresh Hold®:

- When you can't remove the load from the washer right away to help avoid musty odor build-up.
- Combined with the Small Load cycle, you can wash and dry a small load of many common lightweight items overnight to save time and energy.

### NOTES:

- The door will lock while the Fresh Hold® option is active. Press the POWER/CANCEL button to stop the cycle and unlock the door.
- Fresh Hold® is not available if the spin speed is set to None.

## 9 OPTIMAL DISPENSE DRAWER

The Optimal Dispense drawer gives you the convenience of automatically adding HE detergent, liquid chlorine bleach, and fabric softener to the wash load at the proper time. See “Using the Dispenser” for information on using the dispenser drawer.

### A Optimal Dispense Cartridge

Each dispenser cartridge holds up to 18.5 oz. (550 ml) of liquid HE detergent, enough for up to 36<sup>†</sup> loads, depending on cycle and detergent concentration. The cartridge fits into compartment B of the dispenser drawer for convenient loading.

- Change detergent concentration setting if detergent used is different than factory preset of 2x concentration.



- Change water hardness setting if desired level is different than factory preset of Normal.

### B Powdered High Efficiency “HE” detergent compartment

This compartment holds powdered HE detergent for a single load.

### C Liquid fabric softener compartment

Automatically dilutes and dispenses liquid fabric softener at the optimum time in the cycle.

- Use only liquid fabric softener in this dispenser.

### D Liquid chlorine bleach compartment

Automatically dilutes and dispenses liquid chlorine bleach at the optimum time during the first rinse after the wash cycle. This compartment cannot dilute powdered bleach.

## Choosing the Right Detergent

Use only High Efficiency detergents. The package will be marked “HE” or “High Efficiency.” Low-water washing creates excessive sudsing with a regular non-HE detergent. Using regular detergent will likely result in longer cycle times and reduced rinsing performance. It may also result in component failure and, over time, build-up of mold or mildew. HE detergents are made to produce the right amount of suds for the best performance. Follow the manufacturer's instructions to determine the amount of detergent to use.



Use only High Efficiency (HE) detergent.

<sup>†</sup> The number of loads will vary, depending on detergent concentration, load size, cycle used, and soil level. The maximum capacity of up to 36 loads requires use of 6x concentration detergent.

# ON-SCREEN OPTIONS AND SETTINGS

Many of the settings and options for each cycle are included in the on-screen display, and can be selected or adjusted once you have selected the wash cycle with the cycle knob.

**NOTE:** Not all options or settings are available with all cycles, and some may not be used together.

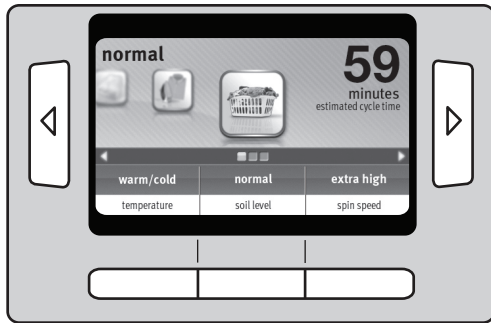

To adjust settings, use the selection button beneath the desired option. If the screen shows the multiple page symbol , press the ◀ or ▶ button to display additional options.

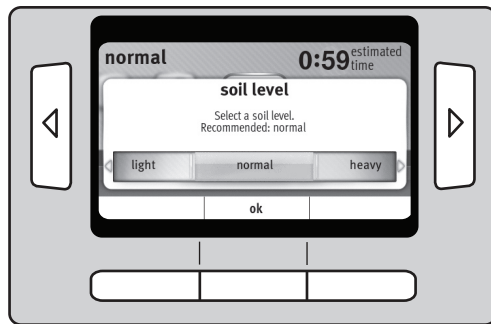

Then press the ◀ or ▶ button until the desired setting for that option is in the center of the display and press the center selection button to select.

## TEMPERATURE

The recommended wash temperature is preset for each cycle. You may also select a wash temperature based on the type of fabric and soils being washed. For best results, use the warmest wash water safe for your fabric, following the garment label instructions. All wash temperatures feature a cold rinse, except Warm/Warm, which has a warm wash and a warm rinse.

## SOIL LEVEL

Soil level is preset for each wash cycle. For most loads, use the soil level that is preset with the cycle you have chosen.

Press the ◀ or ▶ button to adjust the Soil Level to the desired setting. Different Soil Level settings may increase or decrease the cycle time shown in the Estimated Time Remaining display.

## SPIN SPEED

This washer automatically selects the spin speed based on the cycle selected. Preset speeds can be changed.

- Faster spin speeds mean shorter dry times, but may increase wrinkling in your load.
- Slower spin speeds reduce wrinkling, but will leave your load more damp.

## DELAY START

Delay the start of the wash cycle up to 16 hours.

## PRETREAT

### Prewash

Use Prewash with loads of heavily soiled items. Prewash will add additional time to the main cycle.

### Autosoak

Autosoak is helpful in removing small spots of set-in stains from fabrics. It tumbles the load briefly for even distribution, then provides an extended cold or warm water soak with minimal drum movement to help loosen tough stains.

## RINSE

### Normal

Standard rinse is default on most cycles. See the "Cycle Guide" for available Wash/Rinse temperature options.

### Extra

Provides an extra rinse to thoroughly flush out bleach or allergens. Extra rinse is default on the Whites cycle and some Specialty Cycles. It can be added to most other cycles by selecting the Extra option.

### Ultra

Ultra provides two additional rinses to a cycle. Ultra may be selected for all cycles located around the dial with the exception of Drain & Spin and Clean Washer. It may also be added to the Stuffed Animals and Pillows Specialty Cycles.

## MAX EXTRACT™

Max Extract™ uses an extended high-speed spin to remove additional water during the spin. This helps reduce drying times.

## SPECIALTY CYCLES

Specialty cycles are designed for a specific purpose, such as washing pillows or comforters. To select a specialty cycle, turn the Wash Cycle knob to Specialty, then select the desired cycle from the display screen using the selection buttons.

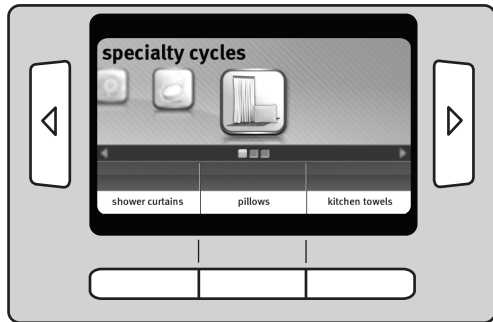

### Specialty Cycles include:

Shower Curtains - Plastic	Drapes - Sheer
Shower Curtains - Fabric	Drapes - Cotton
Pillows - Decorative	Drapes - Heavy
Pillows - Feather	Rugs - Rubber-Backed
Pillows - Fiberfill	Rugs - Fabric
Kitchen Towels	Tablecloths - Cloth-backed
Stuffed Animals	Vinyl
Pet Bedding	Tablecloths - Cotton/Linen
Bath Mats - Rubber	Tablecloths - Polyester
Bath Mats - Rubber Backed	
Bath Mats - Fabric	

## ADDITIONAL FEATURES

### POWERSPRAY

Powerspray uses a special spray nozzle just inside the door. This spray nozzle adds water to the load at the beginning of the cycle as well as at different times during the cycle.









When using the Optimal Dispense cartridge, the Powerspray nozzle is used to add water and detergent to the load. If you are using the single-dose detergent compartment, water and detergent are added through the regular water inlets; the Powerspray nozzle is not used.

# CYCLE GUIDE — STANDARD CYCLES

For additional cycle details and options, refer to the LCD display.

Settings and options shown in **bold** are default settings for that cycle.

For best performance, not all settings are available with each cycle, and some options cannot be used together.

Items to wash using default cycle settings:	Cycle:	Wash/Rinse Temperature:	Spin Speed:	Soil Level:	Available Options:	Cycle Details:
Normally soiled cottons, linens, sheets, and mixed garment loads	Normal	Hot/Cold Warm/Warm <b>Warm/Cold</b> Cool/Cold Cold/Cold	<b>Extra High</b> High Medium None	Extra Heavy Heavy <b>Normal</b> Light	Extra / Ultra Rinse Steam for Stains Max Extract™ Pretreat Fresh Hold® Delay Start	 This cycle combines medium-speed tumbling and an extra high-speed spin. This cycle is designed to provide the most energy efficiency.
Sturdy colorfast fabrics and heavily soiled garments, towels, and jeans	Heavy Duty	Steam Sanitize†/Cold <b>Hot/Cold</b> Warm/Warm Warm/Cold Cool/Cold Cold/Cold	<b>Extra High</b> High Medium Low Extra Low None	Extra Heavy <b>Heavy</b> Normal Light	Extra / Ultra Rinse Steam for Stains Max Extract Pretreat Fresh Hold Delay Start	 High-speed tumbling and an extra high-speed final spin help provide optimal cleaning and reduce drying times.
Heavily soiled white fabrics and garments	Whites	Steam Sanitize†/Cold <b>Hot/Cold</b> Warm/Warm Warm/Cold Cool/Cold Cold/Cold	<b>Extra High</b> High Medium Low Extra Low None	Extra Heavy Heavy <b>Normal</b> Light	Extra / Ultra Rinse Steam for Stains Max Extract Pretreat Fresh Hold Delay Start	 Hot wash temperatures ensure liquid chlorine bleach action. An Extra Rinse helps remove any bleach residue in clothes. Ultra and Normal rinse settings are also available as options.
Heavily soiled durable fabrics, overalls, coveralls, sweatshirts, pants, and outdoor garments	Power Wash	Steam Sanitize†/Cold <b>Hot/Cold</b> Warm/Warm Warm/Cold	<b>Extra High</b> High Medium Low None	<b>Extra Heavy</b> Heavy Normal Light	Extra / Ultra Rinse <b>Steam for Stains</b> Max Extract Pretreat Fresh Hold Delay Start	 Features an extended wash time to help remove tough stains. Steam for Stains is automatically added for extra cleaning power.
Lightly-soiled shirts, blouses, trousers, pants and dresses	Wrinkle Control	Hot/Cold <b>Warm/Cold</b> Cool/Cold Cold/Cold	Medium <b>Low</b> Extra Low None	Extra Heavy Heavy <b>Normal</b> Light	Extra / Ultra Rinse Steam for Stains Max Extract Pretreat Fresh Hold Delay Start	 This cycle combines low-speed tumbling and low-speed spin for gentle fabric care and reduced wrinkling.
Blankets, comforters	Bedding	Sanitize†/Cold Hot/Cold Warm/Warm <b>Warm/Cold</b> Cool/Cold Cold/Cold	High <b>Medium</b> Low Extra Low None	Extra Heavy <b>Heavy</b> Normal Light	Extra / Ultra Rinse Steam for Stains Pretreat Fresh Hold Delay Start	 Uses an initial soak to completely saturate the load, followed by medium wash speeds and a medium-speed spin to maintain load balance.
Sturdy garments and household items exposed to possible allergens	Allergen††	Steam Sanitize†/Cold <b>Hot/Cold</b>	<b>Extra High</b> High Medium	<b>Extra Heavy</b> Heavy Normal Light	Extra / Ultra Rinse Steam for Stains Max Extract Pretreat Fresh Hold Delay Start	 Uses more water to flush out allergens such as dust mites and pet dander from normally-soiled items.
Sheer fabrics, lingerie, sweaters, and silks	Delicate	Warm/Warm <b>Warm/Cold</b> Cool/Cold Cold/Cold	Extra High High Medium <b>Low</b> Extra Low None	<b>Normal</b> Light	Extra / Ultra Rinse Fresh Hold Delay Start	 This cycle combines low-speed tumbling and low-speed spin for gentle fabric care and reduced wrinkling.

## Model: MHW9000\*\*



### † Sanitize

Cycles certified by NSF International, an independent, third party testing and certification organization are those with the sanitize temperature selection available. The certification verified that these cycles reduce 99.9% of bacteria typically found on clothing, bedding, and towels. There is no carryover of bacteria between loads after the cycle is complete. Only cycles with sanitize wash temperature selected have been designed to meet the requirements of NSF Protocol P172 for Sanitizing Effectiveness.



### †† Allergen





Allergen cycle certified by NSF International, an independent, third party testing and certification organization. The certification verified that this cycle reduced tested allergens by at least 95.0% and maintained the water temperature necessary to kill dust mites. Only the allergen cycle has been designed to meet the requirements of NSF Protocol P351 for Allergen Reduction Performance effectiveness.

# CYCLE GUIDE — SPECIAL-PURPOSE CYCLES

For additional cycle details and options, refer to the LCD display.

Settings and options shown in **bold** are default settings for that cycle.

For best performance, not all settings are available with each cycle, and some options cannot be used together.

Items to wash using default cycle settings:	Cycle:	Wash/Rinse Temperature:	Spin Speed:	Soil Level:	Available Options:	Cycle Details:
Small loads of items labeled "handwash": undergarments, bras, silks	Handwash	Warm/Warm Warm/Cold Cool/Cold <b>Cold/Cold</b>	Extra High High Medium <b>Low</b> Extra Low None	<b>Normal</b> Light	Extra / Ultra Rinse Fresh Hold Delay Start	 Similar to the way garments are hand-washed in a sink, this cycle combines periods of low-speed tumbling and soaking. <b>NOTE:</b> Use mesh garment bags as needed.
Small loads of 3 - 4 lightly soiled garments	Small Load	Hot/Cold <b>Warm/Cold</b> Cool/Cold Cold/Cold	<b>Extra High</b> High Medium Low Extra Low	Heavy <b>Normal</b> Light	Extra / Ultra Rinse Fresh Hold Delay Start	 For small loads (3-4 items) needed quickly. This cycle combines high-speed tumbling, a shortened wash time, and an extra high-speed spin for reduced drying times.
Swimwear, items that need rinsing only	Rinse/Drain, & Spin	Warm/Warm Warm/Cold Cool/Cold <b>Cold/Cold</b>	<b>Extra High</b> High Medium Low Extra Low None	N/A	Extra / Ultra Rinse Fresh Hold	 The default cycle is Rinse, Drain, & Spin. This cycle adds water, then uses high-speed tumbling and an extra high-speed spin. For some fabrics, you may wish to set the spin speed to a lower setting.
Wet load of clothes	Rinse/Drain, & Spin	N/A	<b>Extra High</b> High Medium Low Extra Low None	N/A	Fresh Hold	 Select "None" for rinses. Use this cycle to spin excess water out of a load. This cycle drains the water and spins at an extra high speed. Spin speed can be set to a lower setting.
No clothes in washer	Clean Washer with affresh®	N/A	N/A	N/A	N/A	Make sure no clothes are in washer. Use monthly with affresh® to clean the interior of the washer.
Shower Curtains Pillows Kitchen Towels Stuffed Animals Pet Bedding Bath Mats Drapes Rugs Tablecloths	Specialty Cycles	Varies by cycle. See the Specialty Cycle section of this guide.				Specialty Cycles provide custom cycles for tackling common household cleaning tasks. Refer to the on-screen description for the individual cycles for additional details and available settings. <b>NOTE:</b> To maintain a balanced load, it may be necessary to add a few items with certain loads.

## Load Size Recommendations

For best results, follow the load size recommendations noted for each cycle. For cycles without a load size recommendation, follow on-screen instructions or see the Cycle Details in the Cycle Guide.



**Small load:** To maintain a balanced load, fill the washer drum with 3-4 items, not more than 1/4 full.



**Medium load:** Fill the washer drum up to about 1/2 full.



**Large load:** Fill the washer drum up to about 3/4 full.



**Extra-large load:** Fill the washer drum, but make sure clothes can tumble freely. For best results, avoid packing tightly.

# USING YOUR WASHER

## ⚠ WARNING



### Fire Hazard

Never place items in the washer that are dampened with gasoline or other flammable fluids.

No washer can completely remove oil.

Do not dry anything that has ever had any type of oil on it (including cooking oils).

Doing so can result in death, explosion, or fire.

## Choosing the Right Detergent

Use only High Efficiency detergents. The package will be marked "HE" or "High Efficiency." Low-water washing creates excessive sudsing with a regular non-HE detergent. Using regular detergent will likely result in longer cycle times and reduced rinsing performance. It may also result in component failure and, over time, build-up of mold or mildew. HE detergents are made to produce the right amount of suds for the best performance. Follow the manufacturer's instructions to determine the amount of detergent to use.



Use only High Efficiency (HE) detergent.

## First wash cycle without laundry

Before washing clothes for the first time, fill the HE liquid dispenser cartridge and install in the dispenser drawer. Choose the SMALL LOAD cycle and run it without clothes. Use only HE detergent. This initial cycle serves to ensure the interior is clean and the dispenser drawer is ready for use before washing clothes.

## 1. Sort and prepare your laundry

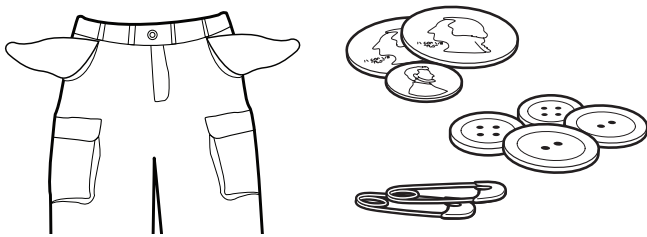

Sort items by recommended cycle, water temperature, and colorfastness. Separate heavily soiled items from lightly soiled. Separate delicate items from sturdy fabrics. Treat stains promptly and check for colorfastness by testing stain remover products on an inside seam.

## ⚠ WARNING



### Electrical Shock Hazard

Plug into a grounded 3 prong outlet.

Do not remove ground prong.

Do not use an adapter.

Do not use an extension cord.

Failure to follow these instructions can result in death, fire, or electrical shock.

### IMPORTANT:

- Empty pockets. Loose change, buttons, or any small object can plug pumps and may require a service call.
- Close zippers, fasten hooks, tie strings and sashes, and remove non-washable trim and ornaments.
- Mend rips and tears to avoid further damage to items during washing.
- Turn knits inside out to prevent pilling. Separate lint-takers from lint-givers. Synthetics, knits, and corduroy fabrics will pick up lint from towels, rugs, and chenille fabrics.
- Do not dry garments if stains remain after washing, because heat can set stains into fabric.
- Always read and follow fabric care labels and laundry product instructions. Improper usage may cause damage to your garments.

## 2. Load laundry into washer

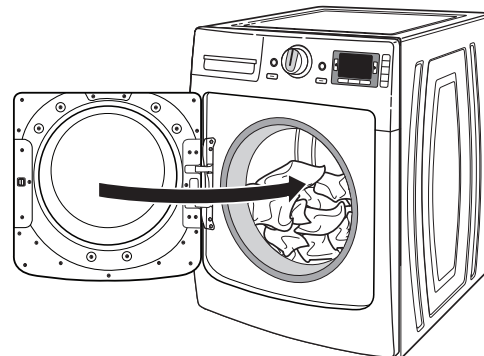

Open the washer door. If desired, add Oxi product or color-safe bleach to the drum before loading clothes. Place a load of sorted clothes loosely in the washer. Items need to move freely for best cleaning and to reduce wrinkling and tangling. Close the washer door by pushing it firmly until the latch clicks.

- Depending on load type and cycle, the washer can be fully loaded, but not tightly packed. Washer door should close easily. See "Cycle Guide" for loading suggestions.
- Mix large and small items and avoid washing single items. Load evenly.
- Wash small items in mesh garment bags. For multiple items, use more than one bag and fill bags equally.



## Using the Optimal Dispense Drawer

To use the dispenser drawer:

1. Open the dispenser drawer.
2. Add laundry products as described in steps 3–6.
3. Slowly close the dispenser drawer. Make sure it is completely closed.

**NOTE:** A small amount of water may remain in the dispensers from the previous wash cycle. This is normal.

### 3. Add HE detergent to dispenser

#### Optimal Dispense cartridge

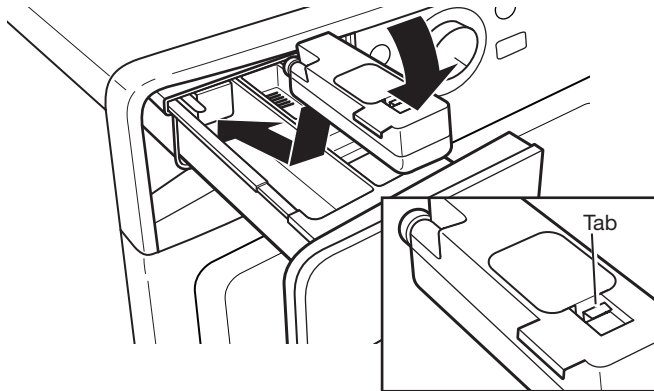

Use only HE High Efficiency liquid detergents. The dispenser cartridge will hold about 18.5 oz. (550 ml) of HE liquid detergent, or enough for up to 36 loads†.



Use only High Efficiency (HE) detergent.

#### To Fill:

Pull back on the tab and lift the fill door. Fill to the “MAX” line with HE liquid detergent. Close fill door. It will click into place.

#### To Install the Dispenser Cartridge:

1. Pull out the dispenser drawer.
2. Insert the dispenser cartridge completely in detergent compartment as shown.
3. Slowly slide the dispenser drawer in until it is completely closed. The washer will automatically detect the dispenser cartridge once you start the washer.
4. Adjust the detergent concentration and water hardness settings, if needed. Default settings are 2x detergent concentration and normal water hardness. If the detergent concentration is not listed on the package, see “About Detergent Concentration” to calculate the concentration.

#### To Adjust Dispenser Settings:

1. Press OPTIMAL DISPENSE.
2. Select the desired detergent concentration and water hardness settings using the LCD control buttons.

#### NOTE:

- The dispenser cartridge should be rinsed out when changing detergents or when the washer will not be used for extended periods. For instructions on cleaning the dispenser cartridge, see “Washer Maintenance”.

† The number of loads will vary, depending on detergent concentration, load size, cycle used, and soil level. The maximum capacity of up to 36 loads requires use of 6x concentration detergent.

#### Adding detergent for a single load

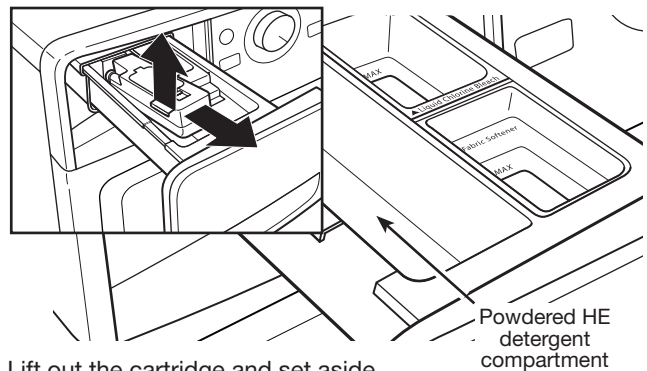

Lift out the cartridge and set aside.

#### Powdered HE detergent

Place a measured amount of detergent in the powdered HE detergent compartment.



Use only High Efficiency (HE) detergent.

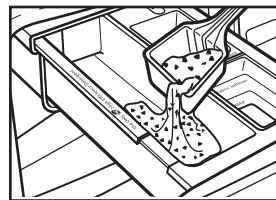

#### Powdered detergent:

Add directly to the compartment.

#### IMPORTANT:

- Do not use liquid detergents in the single-load compartment; liquid detergents may seep out of the detergent compartment before the main wash begins.
- If you are using the Delay Wash option, use of the dispenser cartridge is recommended, or powdered detergent may be used in the HE powdered detergent compartment.

#### Liquid HE detergent

If you frequently alternate between two different liquid HE detergents, you may purchase an additional Optimal Dispense cartridge.

See “Accessories” for ordering information.

#### 4. Add fabric softener to dispenser (if desired)

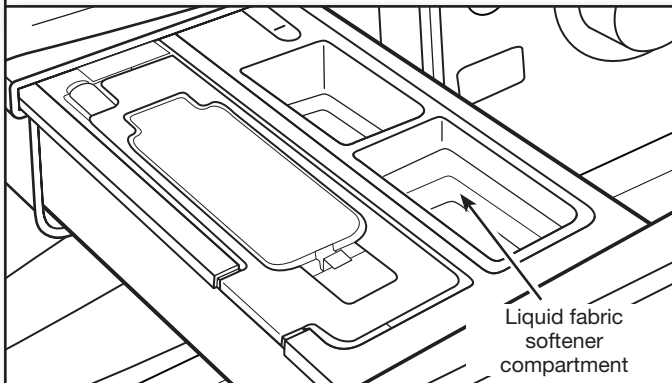

Pour a measured amount of liquid fabric softener into liquid fabric softener compartment. Always follow manufacturer's directions for correct amount of fabric softener based on your load size.

Fabric softener is always dispensed in the last rinse, even if Extra Rinse is selected.

**IMPORTANT:** Do not overfill, dilute, or use more than 1/4 cup (60 mL) of fabric softener. Do not fill past the MAX line. Overfilling dispenser will cause fabric softener to immediately dispense into washer.

- Do not spill or drip any fabric softener onto the clothes.
- Do not use liquid fabric softener dispenser balls in this washer. They will not dispense correctly.

#### 5. Add liquid chlorine bleach to dispenser (if desired)

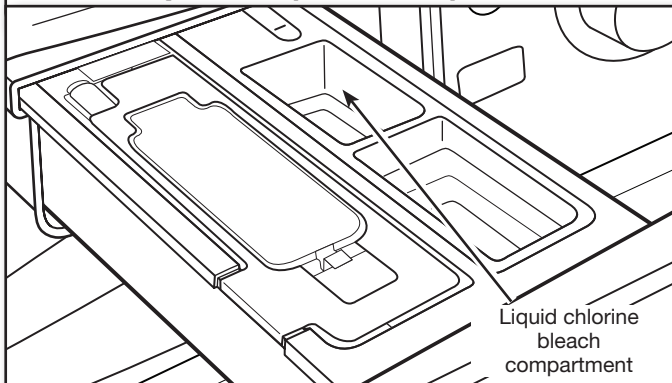

Add liquid chlorine bleach to the bleach compartment. Do not overfill, dilute, or use more than 2/3 cup (160 mL). Do not use color-safe bleach or Oxi in the same cycle with liquid chlorine bleach.

- Always measure liquid chlorine bleach. Use a measuring cup with a pour spout; do not guess.
- Do not fill beyond the "MAX" level. Overfilling could cause garment damage.
- Do not add color-safe bleach or oxi-product to this dispenser. Add Oxi product or color-safe bleach to the drum before loading clothes.

#### 6. Add Oxi or color safe bleach (if desired)

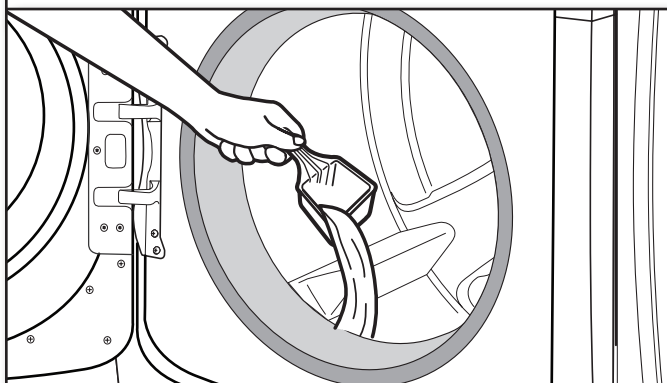

Oxi-type boosters or color-safe bleach can be added to the drum prior to adding laundry.

#### 7. Press POWER to turn on washer

power



cancel

Slowly close the Optimal Dispense drawer. Make sure the drawer is closed completely, then press POWER to turn on the washer.

#### 8. Select CYCLE

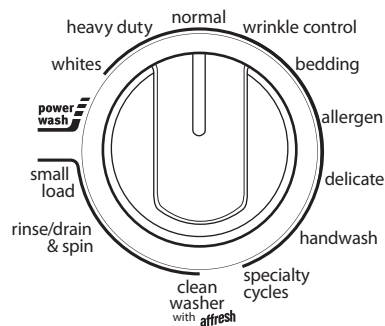

Turn cycle knob to choose your wash cycle. The cycle name and options will appear in the display.

See "Cycle Guide" for details on cycle features, or press LEARN MORE. Not all options and settings are available on all cycles.

When selecting Specialty Cycles, refer to the LCD display for additional options and settings. For more information on using Specialty Cycles, press LEARN MORE on your washer.

## 9. Adjust settings, if desired

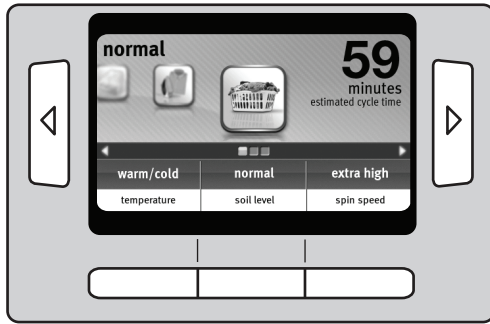

The display will show the default settings for the selected cycle. If desired, press the button beneath each setting to adjust the Temperature, Soil Level, and Spin Speed, and to add options such as an additional Rinse. Use the ◀ and ▶ arrow keys to page to additional options.

For more information on a cycle, press LEARN MORE.

**NOTE:** Not all settings are available on all cycles. See “Cycle Guide” for available settings.

## 10. Select any additional options

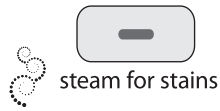

Press the FRESH HOLD button or STEAM FOR STAINS button to add these options to the selected cycle.

If Fresh Hold is selected, the washer will automatically activate the vent fan and tumble the load at the end of the wash cycle for up to 16 hours. This is useful if you are unable to remove a load immediately after the cycle has finished.

Steam for Stains can be used with most cycles to provide a Steam boost for added cleaning power. See the “Cycle Guide” for cycles that allow the Steam for Stains option.

**NOTE:** Not all options are available with all cycles or settings.

## 11. Setting a delayed start

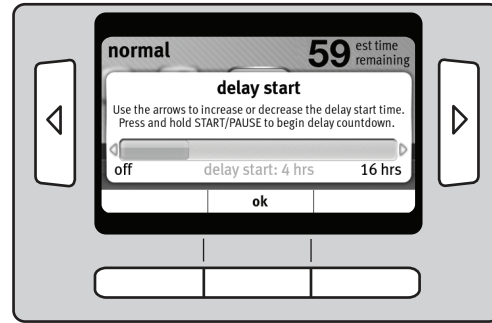

If you do not want to begin a cycle immediately, you may choose the DELAY START option. This will delay the start of the wash cycle by up to 16 hours.

### To set a Delay Start:

1. Select the Delay Start option using the LCD control buttons. Use the ◀ and ▶ buttons to increase or decrease the delay time. Press OK to set the delay.
2. To begin the delay countdown, press START/PAUSE. The delay countdown has started when the countdown screen is displayed.

**IMPORTANT:** If you are using the Delay Wash option, use of the dispenser cartridge is recommended, or powdered detergent may be used in the HE powdered detergent compartment.

## 12. Press and hold START/PAUSE to begin wash cycle



Press and hold the START/PAUSE button to start the wash cycle. To pause a cycle in progress, press the START/PAUSE button once, then press and hold again to continue the cycle. To cancel a cycle, press the POWER button.

Once you press and hold START/PAUSE, you will hear the door lock, unlock, and lock again. The washer door will remain locked during the wash cycle.

### Unlocking the door to add garments:

If you need to open the door to add 1 or 2 missed garments, you may do so while “Door Locked - To unlock and add a garment, press START/PAUSE” is displayed.

Press START/PAUSE once; the door will unlock once the washer movement has stopped. This may take several minutes. Add the extra garments and close the door. You must press START/PAUSE to restart the cycle.



### 13. Remove garments promptly after cycle is finished

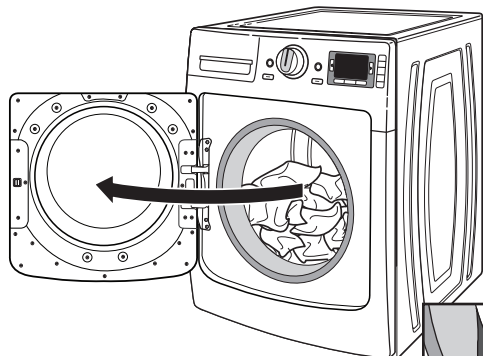

Promptly remove garments after cycle has completed to avoid odor and rusting of metal objects on garments. When unloading garments, pull back the door seal and check for small items between the tub and the basket.

If you will be unable to remove the load promptly, use the Fresh Hold™ option. If the Fresh Hold™ option is selected, the washer will automatically activate the fan and tumble the load periodically for up to 16 hours.

#### NOTE:

- After any wash cycle is completed, the door must be opened and then closed before a new cycle can begin.
- A small amount of water may remain in the dispensers after the wash cycle is complete. This is normal.
- This washer has a tight seal to avoid water leaks. To avoid odors, leave the door open to allow the washer to dry between uses.

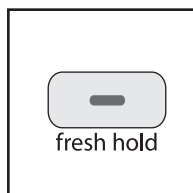
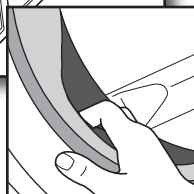

## WASHER MAINTENANCE

### CLEANING YOUR WASHER

Keep your washer as clean and fresh as your clothes. To keep washer interior odor-free, follow this recommended cleaning procedure at least once a month:

1. Make sure laundry drum is empty.
2. Using recommended affresh® washer cleaner, add one tablet to washer basket

OR

If using liquid chlorine bleach, add 1 cup (240 mL) to liquid chlorine bleach dispenser.

**IMPORTANT:** Do not add detergent to CLEAN WASHER cycle. Do not use more than recommended amount of bleach to avoid damaging product over time.

3. Close washer door.
4. Press POWER/CANCEL.
5. Select CLEAN WASHER with affresh™ cycle.
6. Press and hold START/PAUSE.

**NOTE:** The door will lock and the cycle will start. The washer will add some water, and the basket will rotate while the washer runs a short sensing cycle. This will take approximately 3 minutes.

7. The cycle will determine whether clothing or other items are in the washer. If no items are detected in the washer, it will proceed to Step 8.

If any items are detected in the washer, a reminder will be displayed on the screen and the door will unlock. Open and remove any garments in the wash drum. Press POWER/CANCEL to cancel the error message. Then repeat steps 3–6 to start the cycle again.

8. Once the cycle has started, allow it to finish. If you must cancel the cycle before it has finished, press POWER/CANCEL. A confirmation message will appear in the display. It may take up to 20 minutes for the door to unlock.
9. After the cycle has ended, leave the door open slightly, to allow for better ventilation and drying of the washer interior.

#### To clean exterior:

1. Use a soft, damp cloth or sponge to wipe up any spills.
2. Use mild soap and water if needed.

**IMPORTANT:** To avoid damaging washer finish, do not use abrasive products.

## CLEANING THE OPTIMAL DISPENSE CARTRIDGE

It is recommended that you rinse out the Optimal Dispense cartridge when changing detergent types or concentrations, or when the washer will not be used for an extended period.

1. Pull dispenser out until it stops.
2. Lift out the Optimal Dispense cartridge.
3. Lift cover on cartridge and flush interior thoroughly with warm water.
4. Allow to air dry or wipe with a clean, soft towel.

**IMPORTANT:** Cartridge is not dishwasher safe.

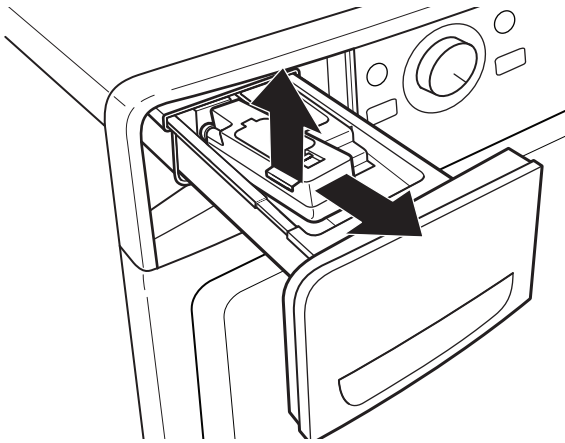

## CLEANING THE DISPENSER

You may find laundry product residue leftover in your dispenser compartments. To remove residue, follow this recommended cleaning procedure:

1. Pull dispenser drawer out until it stops.
2. Press down on the release tab and pull straight out to remove the dispenser.

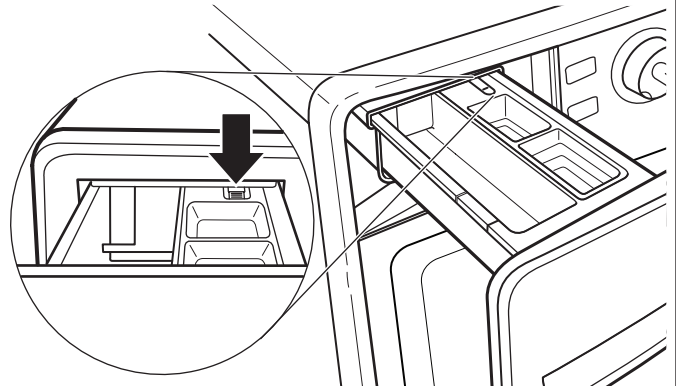

3. Lift off cover panel by pulling straight up.

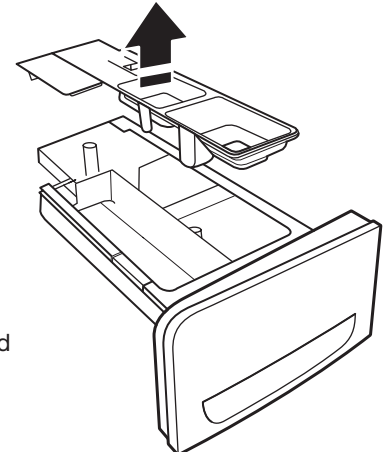

4. Wash dispenser and cover panel in warm, soapy water, using a mild detergent.
5. Rinse with warm water.
6. Air dry or wipe with a clean towel, slide cover panel back onto posts on dispenser.
7. Align edges of dispenser with guides in washer, then slide dispenser back into slot.

**IMPORTANT:** Dispenser is not dishwasher safe.

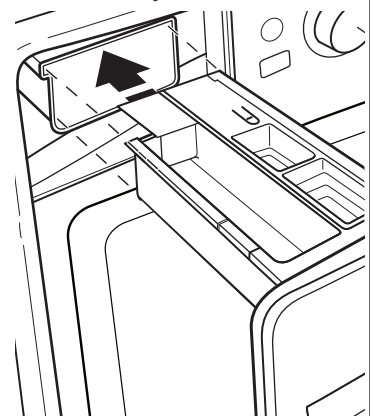



## CLEANING THE DOOR SEAL

1. Open the washer door and remove any clothing or items from the washer.
2. Inspect the gray colored seal between the door opening and the basket for stained areas. Pull back the seal to inspect all areas under the seal and to check for foreign objects.

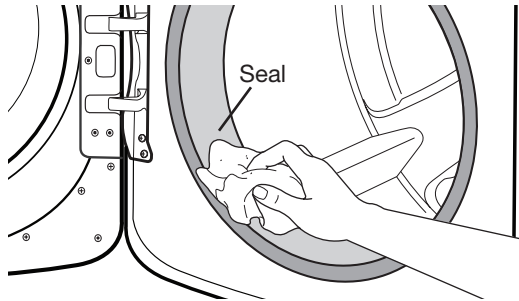

3. If stained areas are found, wipe down these areas of the seal, using the procedure that follows.
  - a) Mix a dilute solution, using 3/4 cup (180 mL) of liquid chlorine bleach, and 1 gal. (3.8 L) of warm tap water.
  - b) Wipe the seal area with the dilute solution, using a damp cloth.
  - c) Let stand 5 minutes.
  - d) Wipe down area thoroughly with a dry cloth and let the washer interior air dry with door open.

### IMPORTANT:

Wear rubber gloves when cleaning for prolonged periods.

- Refer to the bleach manufacturer's instructions for proper use.

## NON-USE AND VACATION CARE

Operate your washer only when you are home. If moving, or not using your washer for a period of time, follow these steps:

1. Unplug or disconnect power to washer.
2. Turn off water supply to washer to avoid flooding due to water pressure surges.

## WINTER STORAGE CARE

**IMPORTANT:** To avoid damage, install and store washer where it will not freeze. Because some water may stay in hoses, freezing can damage washer. If storing or moving during freezing weather, winterize your washer.

### To winterize washer:

1. Shut off both water faucets, disconnect and drain water inlet hoses.
2. Put 1 qt. (1 L) of R.V.-type antifreeze in basket and run washer on RINSE/DRAIN AND SPIN cycle for about 30 seconds to mix antifreeze and remaining water.
3. Unplug washer or disconnect power.

**IMPORTANT:** To reduce risk of hose failure, replace inlet hoses every five years and periodically inspect for kinks, cuts, wear or water leaks.

**HELPFUL TIP:** When replacing your inlet hoses, mark replacement date on label with a permanent marker.

## TRANSPORTING YOUR WASHER

1. Shut off both water faucets. Disconnect and drain water inlet hoses.
2. If washer will be moved during freezing weather, follow WINTER STORAGE CARE directions before moving.
3. Disconnect drain hose from drain system and from back of washer.
4. Unplug power cord.
5. Place inlet hoses and drain hose inside washer basket.
6. Bundle power cord with a rubber band or cable tie to keep it from hanging onto the ground.

**IMPORTANT:** Call for service to install new transport bolts. Do not reuse transport bolts. Washer must be transported in the upright position. To avoid structural damage to your washer, it must be properly set up for relocation by a certified technician.



## REINSTALLING/USING WASHER AGAIN

To reinstall washer after non-use, vacation, winter storage, or moving:

1. Refer to Installation Instructions to locate, level, and connect washer.
2. Before using again, run washer through the following recommended procedure:

### To use washer again:

1. Flush water pipes and hoses. Reconnect water inlet hoses. Turn on both water faucets.

## ⚠ WARNING



### Electrical Shock Hazard

**Plug into a grounded 3 prong outlet.**

**Do not remove ground prong.**

**Do not use an adapter.**

**Do not use an extension cord.**

**Failure to follow these instructions can result in death, fire, or electrical shock.**

2. Plug in washer or reconnect power.
3. Run washer through POWER WASH cycle to clean washer and remove antifreeze, if used. Use only HE detergent. Use half the manufacturer's recommended amount for a medium-size load.

## ABOUT DETERGENT CONCENTRATION

Today's liquid HE detergents are concentrated. Most brands of concentrated HE detergent will show the level of concentration on the bottle. If so, simply set the concentration level in the Optimal Dispense menu to match the level shown on the bottle.

However, if the detergent bottle does not give the concentration, it can be easily calculated. Just divide the package size in fluid ounces by the number of loads. Then refer to the chart below to find the concentration.

If you do not get your desired cleaning results, try using a lower concentration number. If you have excess suds, try using a higher concentration number.

Concentration	Number of ounces ÷ number of loads
1x	>2.5
2x	1.5 - 2.49
3x	0.9 - 1.49
4x	0.7 - 0.89
5x	0.5 - 0.69
6x	0.3 - 0.49

# USING THE BUILT-IN TROUBLESHOOTING FEATURE

## 1. Press LEARN MORE

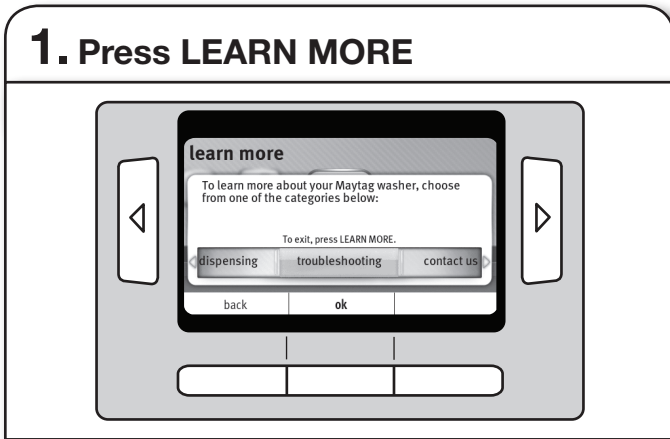

With the washer on, press LEARN MORE to access the built-in troubleshooting feature. Use the LCD control buttons to select TROUBLESHOOTING.

## 2. Select TROUBLESHOOTING

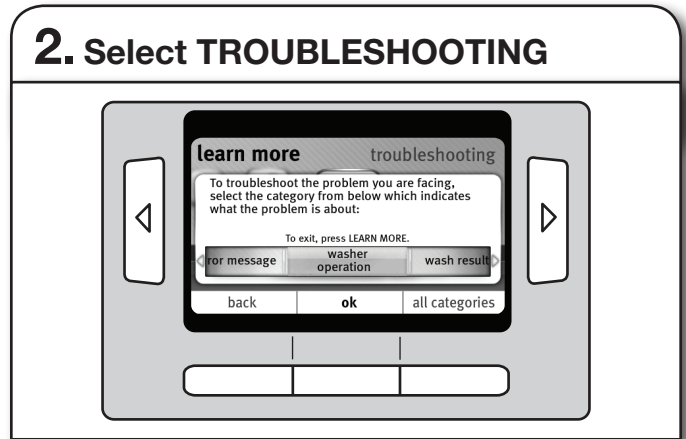

Then use the LCD control buttons to select the desired troubleshooting topic. Use the ◀ and ▶ buttons to advance through the different options.

# TROUBLESHOOTING

First try the solutions suggested here or visit our website at [www.maytag.com/help](http://www.maytag.com/help) for assistance and to possibly avoid a service call.

If you experience	Possible Causes	Solution
<b>Washer Operation</b>		
Washer will not run	Door not closed completely.	Make sure the washer door is closed completely.
	START/PAUSE button not pressed firmly or held long enough.	Press and hold the START/PAUSE button 2-5 seconds.
	Household fuse is blown or circuit breaker has tripped.	Check that the household fuse is intact and tight, or that the circuit breaker has not tripped. Replace the fuse or reset the circuit breaker. If the problem continues, call a qualified electrician.
	Wrong type of household fuse.	Use a time-delay fuse.
	Incorrect power supply.	This washer requires a 120-volt power supply. Check with a qualified electrician.
<b>Water Leaks</b>		
Water leaks	Fill hoses not attached tightly.	Tighten fill-hose connections.
	Fill hose washers missing.	Make sure all 4 fill hose washers are installed correctly.
	Drain hose connection not correct.	Properly secure drain hose to drainpipe or laundry tub. Refer to the Installation Instructions for additional information.
		Do not place tape over drain opening.
	Check household plumbing for leaks or clogged sink or drain.	Water can backup out of a clogged sink or drainpipe. Check all household plumbing for leaks (laundry tubs, drain pipe, water pipes, and faucets.)
	Door seal is dirty.	Clean the door seal. See "Washer Maintenance."
	Not using HE detergent or using too much HE detergent.	Use only HE High Efficiency detergents and follow the manufacturer's recommendations.
Dispenser is clogged.	Remove and clean the dispenser. See "Washer Maintenance."	
<b>Other Issues</b>		
Other performance or operation issues	Refer to the built-in troubleshooting feature on the washer.	See the instructions above to access the built-in TROUBLESHOOTING menus using the LEARN MORE button.

---

# MAYTAG® LAUNDRY LIMITED WARRANTY

This Maytag Limited Warranty supersedes and replaces the limited warranty printed in the Use and Care Guide for products sold within the United States of America and Canada.

---

## FIRST YEAR

For one year from the date of purchase, when this major appliance is operated and maintained according to instructions attached to or furnished with the product, Maytag brand of Whirlpool Corporation or Whirlpool Canada LP (hereafter "Maytag") will pay for factory specified parts and repair labor to correct defects in materials or workmanship that existed when this major appliance was purchased.

## SECOND THROUGH FIFTH YEAR (MOTOR, WASH BASKET, AND DVT FAN)

In the second through fifth years from the date of original purchase, when this major appliance is operated and maintained according to instructions attached to or furnished with the product, Maytag will pay for the replacement of the wash basket drive motor, stainless steel wash basket (side walls only), and DVT (Dynamic Venting Technology) Fan to correct non-cosmetic defects in materials or workmanship in these parts that prevent function of the washer and that existed when this major appliance was purchased. This limited warranty during the second through fifth year does not include labor.

## SIXTH THROUGH TENTH YEAR (MOTOR AND WASH BASKET)

In the sixth through tenth years from the date of original purchase, when this major appliance is operated and maintained according to instructions attached to or furnished with the product, Maytag will pay for the replacement of the wash basket drive motor and stainless steel wash basket (side walls only) to correct non-cosmetic defects in materials or workmanship in these parts that prevent function of the washer and that existed when this major appliance was purchased. This limited warranty during the sixth through tenth year does not include labor.

YOUR SOLE AND EXCLUSIVE REMEDY UNDER THIS LIMITED WARRANTY SHALL BE PRODUCT REPAIR AS PROVIDED HEREIN. Service must be provided by a Maytag designated service company. This limited warranty is valid only in the United States or Canada and applies only when the major appliance is used in the country in which it was purchased. This limited warranty is effective from the date of original consumer purchase. Proof of original purchase date is required to obtain service under this limited warranty.

---

## ITEMS EXCLUDED FROM WARRANTY

**This limited warranty does not cover:**

1. Replacement parts or repair labor if this major appliance is used for other than normal, single-family household use or when it is used in a manner that is inconsistent to published user or operator instructions and/or installation instructions.
  2. Service calls to correct the installation of your major appliance, to instruct you on how to use your major appliance, to replace or repair house fuses, or to correct house wiring or plumbing.
  3. Service calls to repair or replace appliance light bulbs, air filters or water filters. Consumable parts are excluded from warranty coverage.
  4. Damage resulting from accident, alteration, misuse, abuse, fire, flood, acts of God, improper installation, installation not in accordance with electrical or plumbing codes, or use of products not approved by Maytag.
  5. Cosmetic damage, including scratches, dents, chips or other damage to the finish of your major appliance, unless such damage results from defects in materials or workmanship and is reported to Maytag within 30 days from the date of purchase.
  6. Pick up and delivery. This major appliance is intended to be repaired in your home.
  7. Repairs to parts or systems resulting from unauthorized modifications made to the appliance.
  8. Expenses for travel and transportation for product service if your major appliance is located in a remote area where service by an authorized Maytag servicer is not available.
  9. The removal and reinstallation of your major appliance if it is installed in an inaccessible location or is not installed in accordance with Maytag's published installation instructions.
  10. Replacement parts or repair labor on major appliances with original model/serial numbers that have been removed, altered, or cannot be easily determined.
- 

## DISCLAIMER OF IMPLIED WARRANTIES

IMPLIED WARRANTIES, INCLUDING ANY IMPLIED WARRANTY OF MERCHANTABILITY OR IMPLIED WARRANTY OF FITNESS FOR A PARTICULAR PURPOSE, ARE LIMITED TO ONE YEAR OR THE SHORTEST PERIOD ALLOWED BY LAW. Some states and provinces do not allow limitations on the duration of implied warranties of merchantability or fitness, so this limitation may not apply to you. This warranty gives you specific legal rights, and you also may have other rights that vary from state to state or province to province.

---

## LIMITATION OF REMEDIES; EXCLUSION OF INCIDENTAL AND CONSEQUENTIAL DAMAGES

YOUR SOLE AND EXCLUSIVE REMEDY UNDER THIS LIMITED WARRANTY SHALL BE PRODUCT REPAIR AS PROVIDED HEREIN. MAYTAG SHALL NOT BE LIABLE FOR INCIDENTAL OR CONSEQUENTIAL DAMAGES. Some states and provinces do not allow the exclusion or limitation of incidental or consequential damages, so these limitations and exclusions may not apply to you. This warranty gives you specific legal rights, and you also may have other rights that vary from state to state or province to province.

---

If outside the 50 United States and Canada, contact your authorized Maytag dealer to determine if another warranty applies.

If you think you need repair service, first see the "Troubleshooting" section of the Use & Care Guide. If you are unable to resolve the problem after checking "Troubleshooting," additional help can be found by checking the "Assistance or Service" section or by calling Maytag. In the U.S.A., call **1-800-688-9900**. In Canada, call **1-800-807-6777**.

6/09

# SÉCURITÉ DE LA LAVEUSE

## Votre sécurité et celle des autres est très importante.

Nous donnons de nombreux messages de sécurité importants dans ce manuel et sur votre appareil ménager. Assurez-vous de toujours lire tous les messages de sécurité et de vous y conformer.



Voici le symbole d'alerte de sécurité.

Ce symbole d'alerte de sécurité vous signale les dangers potentiels de décès et de blessures graves à vous et à d'autres.

Tous les messages de sécurité suivront le symbole d'alerte de sécurité et le mot "DANGER" ou "AVERTISSEMENT". Ces mots signifient :

**⚠ DANGER**

**Risque possible de décès ou de blessure grave si vous ne suivez pas immédiatement les instructions.**

**⚠ AVERTISSEMENT**

**Risque possible de décès ou de blessure grave si vous ne suivez pas les instructions.**

Tous les messages de sécurité vous diront quel est le danger potentiel et vous disent comment réduire le risque de blessure et ce qui peut se produire en cas de non-respect des instructions.

## IMPORTANTES INSTRUCTIONS DE SÉCURITÉ

**AVERTISSEMENT** : Pour réduire les risques d'incendie, de choc électrique ou de blessures lors de l'utilisation de la laveuse, suivre les précautions fondamentales dont les suivantes :

- Lire toutes les instructions avant d'utiliser la laveuse.
- Ne pas laver des articles qui ont été nettoyés ou lavés avec de l'essence ou imbibés d'essence, solvants de nettoyage à sec, ou autres substances inflammables ou explosives; ces substances peuvent émettre des vapeurs susceptibles de s'enflammer ou d'exploser.
- Ne pas ajouter d'essence, solvant de nettoyage à sec ou autre produit inflammable ou explosif dans l'eau de lavage. Ces substances peuvent émettre des vapeurs susceptibles de s'enflammer ou d'exploser.
- Dans certaines conditions, de l'hydrogène gazeux peut se former dans un circuit d'eau chaude qui n'a pas été utilisé pendant 2 semaines ou plus. **LE GAZ HYDROGÈNE EST EXPLOSIBLE.** Si le circuit d'eau chaude n'a pas été utilisé pendant une telle période, avant d'utiliser la laveuse, ouvrir tous les robinets d'eau chaude et laisser l'eau s'écouler pendant plusieurs minutes par chaque robinet. Ceci permettra l'évacuation de l'hydrogène gazeux accumulé. Comme ce gaz est inflammable, ne pas fumer ou utiliser une flamme nue au cours de cette période.
- Ne pas laisser des enfants jouer sur ou à l'intérieur de la laveuse. Bien surveiller les enfants lorsque la laveuse est utilisée à proximité d'enfants.
- Avant de mettre la laveuse au rebut ou hors de service, enlever la porte ou le couvercle.
- Ne pas tenter d'atteindre un article à l'intérieur de la cuve de la laveuse lorsque le tambour, la cuve ou l'agitateur est en mouvement.
- Ne pas installer ou remiser cette laveuse à un endroit où elle serait exposée aux intempéries.
- Ne pas modifier les organes de commande.
- Ne pas réparer ou remplacer un composant quelconque de la laveuse, ni entreprendre une opération de service, si ce n'est spécifiquement recommandé dans ce manuel ou dans un manuel d'instructions de réparations destiné à l'utilisateur; il est alors essentiel que la personne concernée comprenne ces instructions et soit compétente pour les exécuter.
- Pour les instructions de liaison à la terre, voir "Spécifications électriques" dans les instructions d'installation.

## CONSERVEZ CES INSTRUCTIONS

Avertissements de la proposition 65 de l'État de Californie :

**AVERTISSEMENT** : Ce produit contient au moins un produit chimique connu par l'État de Californie pour être à l'origine de cancers.

**AVERTISSEMENT** : Ce produit contient au moins un produit chimique connu par l'État de Californie pour être à l'origine de malformations et autres déficiences de naissance.

## ACCESSOIRES

Personnalisez votre nouvelle laveuse et sècheuse grâce aux authentiques accessoires Maytag suivants. Pour plus d'informations sur les options et sur les possibilités de commande, contacter le revendeur, nous appeler au **1-800-901-2042** ou consulter **[www.maytag.com/accessories](http://www.maytag.com/accessories)**.

Au Canada, composer le **1-800-807-6777** ou consulter : **[www.maytag.ca](http://www.maytag.ca)**.

### Piédestal de 15"

Les piédestaux aux coloris assortis surélèvent la laveuse et la sècheuse pour les amener à une hauteur d'utilisation plus confortable. Le grand tiroir offre une capacité de rangement pratique. Coloris assortis disponibles.

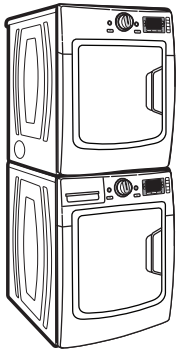
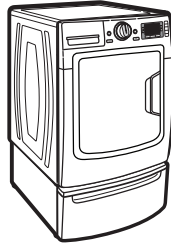

### Ensemble de superposition

Si l'espace disponible est restreint, l'ensemble de superposition permet à la sècheuse d'être installée par dessus la laveuse.

### Surface de travail

La surface de travail établit la liaison entre la laveuse et la sècheuse et offre une zone de travail et d'entreposage pratique.

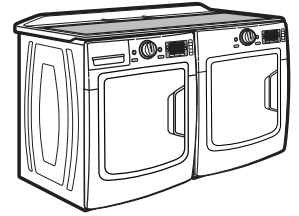

### Cartouche de détergent HE de distributeur de Optimal Dispense

Si vous alternez fréquemment l'utilisation de deux détergents liquides HE, vous pouvez vous procurer une cartouche supplémentaire.

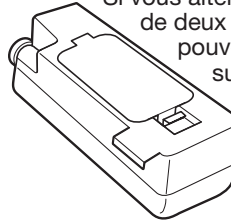

# TABLEAU DE COMMANDE ET CARACTÉRISTIQUES

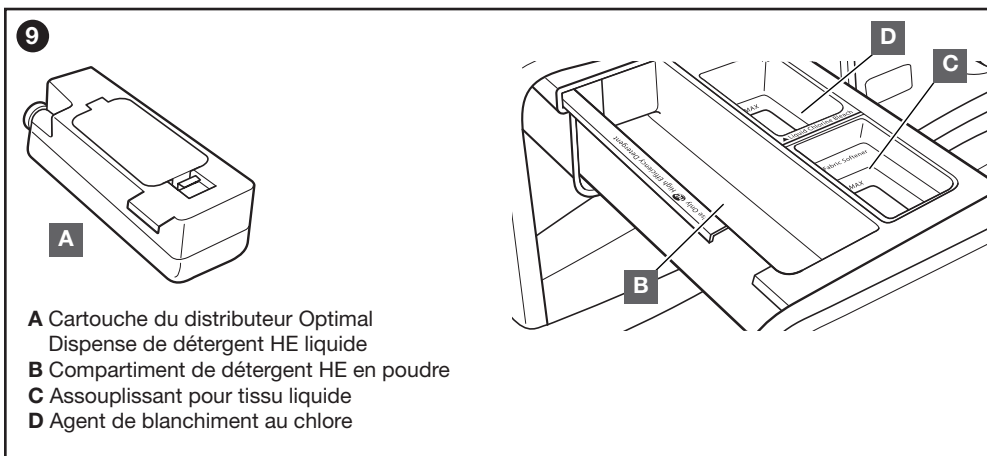
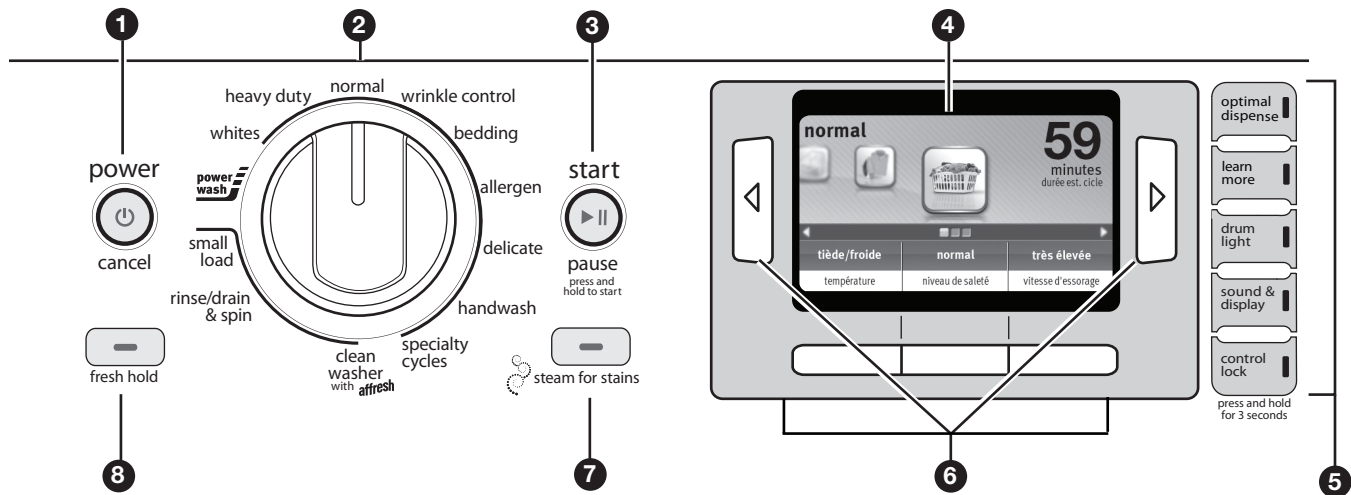

## 1 BOUTON DE POWER/CANCEL (mise sous tension/d'annulation)

Appuyer sur ce bouton pour mettre la sècheuse en marche et pour l'éteindre. Appuyer sur ce bouton pour arrêter/annuler un programme à tout moment.

**REMARQUE :** Quand on allume pour la première fois la laveuse après son branchement ou après une coupure de courant, on doit attendre une minute pour que l'affichage de la laveuse soit activé.

## 2 BOUTON DE PROGRAMME DE LAVAGE

Utiliser le bouton de programme de lavage pour sélectionner les programmes disponibles sur la laveuse. Tourner le bouton de programme pour sélectionner un programme correspondant à la charge de linge. Voir "Guide de programmes" pour des descriptions de programmes détaillées.

## 3 BOUTON START/PAUSE (mise en marche/pause)

Appuyer sans relâcher sur ce bouton pour démarrer un programme ou appuyer une fois dessus pendant qu'un programme est en cours pour le suspendre.

## 4 ÉCRAN D'AFFICHAGE ACL COULEUR

Cet écran affiche les options et réglages actuels, les informations relatives au programme et la durée résiduelle estimée. On peut également utiliser les boutons de navigation situés au bas et de chaque côté de l'écran pour accéder aux conseils utiles pour la lessive et le dépannage.

## 5 OPTIONS ET CARACTÉRISTIQUES

### Optimal Dispense (Distribution Optimale)

On utilise ce bouton pour modifier les réglages du distributeur, y compris les réglages de la concentration de détergent et du niveau de dureté de l'eau.

**IMPORTANT :** Lorsque l'on utilise la cartouche du distributeur avec un détergent liquide concentré, on doit s'assurer de changer les réglages de la concentration de détergent si le détergent utilisé diffère du détergent pré-réglé à l'usine de concentration 2x.

### Learn More (en savoir plus)

Appuyer pour en savoir plus sur un réglage ou une option, ou pour accéder à la fonction intégrée de dépannage. Appuyer de nouveau sur LEARN MORE (en savoir plus) pour revenir à l'écran précédent.

### Drum Light (lampe du tambour)

Appuyer sur ce bouton pour allumer ou éteindre la lampe du tambour. La lampe s'allume aussi lorsqu'on ouvre la porte et s'éteint automatiquement après environ 5 minutes.



## Sound & Display (son et affichage)

Le bouton SOUND & DISPLAY (son et affichage) permet de modifier les réglages de l'écran d'affichage ACL, y compris la luminosité et d'autres préférences. À partir de SOUND & DISPLAY, vous pouvez accéder aux fonctions suivantes :

### Fin de programme

Modifie le volume du signal de fin de programme ou le désactive.

### Son des boutons

Modifie le volume sonore des boutons ou le désactive.

### Luminosité

Modifie la luminosité de l'écran ACL.

### Langue

Affiche les informations en anglais, en français ou en espagnol.

## Control Lock (verrouillage des commandes)

Permet de désactiver toutes les commandes à l'exception du bouton de mise sous tension pour éviter une utilisation ou des changements des programmes en cours involontaires.

## 6 COMMANDES ACL

Utiliser ces boutons pour sélectionner les options affichées sur l'écran ACL et naviguer entre les options.

### BOUTONS ◀ et ▶

#### Bouton ◀

Appuyer sur le bouton ◀ pour revenir aux options ou réglages précédents.

#### Bouton ▶

Plusieurs écrans proposent plus de 3 sélections. Appuyer sur le bouton ▶ pour voir des options ou des réglages supplémentaires.

### BOUTONS DE SÉLECTION

Utiliser les trois boutons de sélection pour choisir les options ou réglages affichés sur l'écran ACL.

## 7 STEAM FOR STAINS (Vapeur pour les tâches)

L'option Steam for Stains (vapeur pour les tâches) ajoute un trempage supplémentaire et prolonge le nettoyage sur de nombreux programmes pour aider à éliminer les taches tenaces. Un dispositif de chauffage intégré aide à maintenir des températures de lavages idéales. Steam for Stains comporte un activateur vapeur pour augmenter la puissance de nettoyage. Voir le "Guide de programmes" pour découvrir les programmes qui permettent l'utilisation de l'option Steam for Stains.

## 8 FRESH HOLD® (Conserver fraîcheur)

Pendant que l'on règle un programme, appuyer pour activer l'option Fresh Hold™. Ceci entraîne le culbutage périodique de la charge après la fin du programme pendant une durée maximale de 16 heures, alors que le ventilateur intégré fait circuler l'air dans la laveuse pour réduire le taux d'humidité. On peut aussi activer l'option Fresh Hold® pendant que la laveuse est en marche sans faire fonctionner de programme en appuyant dessus pendant 3 secondes puis en appuyant sur START/PAUSE (mise en marche/pause).

### Quand utiliser Fresh Hold®:

- Lorsque la charge ne peut être retirée de la laveuse directement après le lavage pour éviter la formation d'odeurs d'humidité.
- Associée au programme de Small Load (petite charge), cette option permet de laver et de sécher une petite charge composée de légers articles ordinaires pendant la nuit pour économiser du temps et de l'énergie.

## REMARQUES :

- La porte se verrouille pendant que l'option Fresh Hold est active. Appuyer sur le bouton POWER/CANCEL (mise sous tension/annulation) pour arrêter le programme et déverrouiller la porte.
- L'option Fresh Hold (conserver fraîcheur) n'est pas disponible si la vitesse d'essorage est réglée sur Aucune.

## 9 TIROIR DU DISTRIBUTEUR DE OPTIMAL DISPENSE (distribution optimale)

Le tiroir du distributeur de Optimal Dispense offre la possibilité d'ajouter automatiquement du détergent HE, de l'agent de blanchiment liquide au chlore et de l'assouplissant pour tissu à la charge de lavage, au moment approprié. Voir "Utilisation du distributeur" pour plus d'informations sur l'utilisation du tiroir.

### A Cartouche du distributeur de Optimal Dispense

Chaque cartouche de distributeur contient jusqu'à 550 ml (18,5 oz.) de détergent HE liquide, ce qui suffit à laver jusqu'à 36<sup>†</sup> charges selon le programme et la concentration du détergent. La cartouche s'installe dans le compartiment B du tiroir du distributeur, assurant ainsi un chargement pratique.

- Modifier le réglage de dureté de l'eau si l'on utilise un détergent différent du détergent préréglé à l'usine de concentration 2x.
- Modifier le réglage de dureté de l'eau si le niveau désiré diffère du niveau préréglé à l'usine à Normal.



### B Compartiment de détergent Haute efficacité « HE » en poudre

Ce compartiment contient suffisamment de détergent HE en poudre pour laver une seule charge.

### C Compartiment d'assouplissant pour tissu liquide

Dilue et distribue automatiquement l'assouplissant pour tissu liquide au moment opportun lors du programme.

- Utiliser uniquement de l'assouplissant de tissu liquide dans ce distributeur.

### D Compartiment pour agent de blanchiment liquide

Dilue et distribue automatiquement l'agent de blanchiment au chlore liquide au moment opportun lors du premier rinçage qui suit le programme de lavage. Ce compartiment ne peut diluer un agent de blanchiment en poudre.

## Choix du détergent approprié

Utiliser uniquement des détergents Haute efficacité. L'emballage portera la mention "HE" ou "High Efficiency" (haute efficacité). Un lavage avec faible consommation d'eau produit un excès de mousse avec un détergent non HE ordinaire. Il est probable que l'utilisation d'un détergent ordinaire prolongera la durée des programmes et réduira la performance de rinçage. Ceci peut aussi entraîner des défaillances de composants et, avec le temps, une accumulation de moisissure. Les détergents HE sont conçus pour produire la quantité de mousse adéquate pour le meilleur rendement. Suivre les recommandations du fabricant pour déterminer la quantité de détergent à utiliser.



Utiliser uniquement un détergent Haute efficacité (HE).

<sup>†</sup> Le nombre de charges variera, selon la concentration du détergent, la taille de la charge, le programme utilisé et le niveau de saleté. Pour une capacité maximum de 36 charges, on doit utiliser un détergent de concentration 6x.

# OPTIONS ET RÉGLAGES À L'ÉCRAN

De nombreux réglages et options sont indiqués pour chaque programme sur l'affichage à l'écran et peuvent être sélectionnés ou ajustés une fois que vous avez sélectionné le programme de lavage avec le bouton de programme.

**REMARQUE :** que les options et réglages ne sont pas disponibles avec tous les programmes, et certains ne doivent pas être utilisés en même temps.

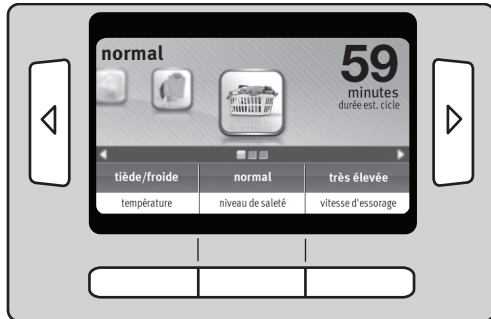

Pour ajuster les réglages, utiliser le bouton de sélection sous l'option désirée. Si l'écran affiche le symbole correspondant à plusieurs pages , appuyer sur le bouton ◀ ou ▶ pour afficher d'autres options.



Puis appuyer sur le bouton ◀ ou ▶ jusqu'à ce que le réglage désiré pour cette option soit au centre de l'affichage et appuyer sur le bouton de sélection central pour le sélectionner.

## TEMPÉRATURE

La température de lavage recommandée est pré-réglée pour chaque programme. On peut aussi sélectionner une température de lavage en fonction du type de tissu et de saleté à laver. Pour des résultats optimaux, suivre les instructions sur l'étiquette du vêtement et utiliser la température d'eau de lavage la plus chaude possible qui reste sans danger pour le tissu. Toutes les températures de lavage comprennent un rinçage à l'eau froide, sauf Warm/Warm (tiède/tiède) qui comprend un lavage et un rinçage à l'eau tiède.

## NIVEAU DE SALETÉ

Le niveau de saleté est pré-réglé pour chaque programme de lavage. Pour la plupart des charges, utiliser le niveau de saleté pré-réglé pour le programme choisi.

Appuyer sur le bouton ◀ ou ▶ pour ajuster le niveau de saleté au niveau désiré. En fonction des réglages de niveau de saleté effectués, la durée du programme peut augmenter ou diminuer sur l'affichage de durée résiduelle estimée.

## VITESSE D'ESSORAGE

Cette laveuse sélectionne automatiquement la vitesse d'essorage en fonction du programme sélectionné. Certaines vitesses pré-réglées peuvent être modifiées.

- Des vitesses d'essorage plus élevées signifient des durées de séchage plus courtes mais elles peuvent augmenter le froissement de la charge.
- Des vitesses d'essorage moins élevées signifient moins de froissement mais laissent la charge plus humide.

## MARCHE DIFFÉRÉE

Diffère le démarrage d'un programme de lavage jusqu'à 16 heures.

## PRÉTRAITEMENT

### Prewash (pré-lavage)

Utiliser l'option Prewash (pré-lavage) pour les charges de linge très sale. Cela prolonge le programme principal.

### Autosoak (auto-trempage)

Le programme Autosoak (auto-trempage) aide à enlever les petites zones des taches incrustées sur les tissus. La machine effectue une courte phase de culbutage pour une distribution uniforme du linge, puis une période de trempage à l'eau tiède ou froide avec un mouvement minimal du tambour pour permettre de désincruster les taches tenaces.

## RINÇAGE

### Normal

Sur la plupart des programmes, le rinçage ordinaire est le rinçage par défaut. Voir "Guide de programmes" pour consulter les options de température de lavage/rinçage disponibles.

### Extra

Fourni un rinçage supplémentaire pour éliminer efficacement tout résidu d'agent de blanchiment ou allergènes par rinçage. L'option Extra Rinse (rinçage supplémentaire) est installée par défaut sur le programme Whites (articles blancs) et sur certains programmes spéciaux. On peut ajouter cette option à la plupart des programmes en sélectionnant l'option Extra.

### Ultra

Ultra offre deux rinçages supplémentaires à un programme. L'option Ultra peut être sélectionnée pour les programmes affichés autour du bouton, sauf pour Drain & Spin (vidange et essorage) et Clean Washer (nettoyage de la laveuse). On peut aussi l'ajouter aux programmes spéciaux Stuffed Animals (peluches) et Pillows (oreillers).

## MAX EXTRACT™

Max Extract™ utilise un essorage prolongé à haute vitesse pour éliminer l'excédent d'eau durant l'essorage. Ceci permettra de réduire le temps de séchage.

## PROGRAMMES SPÉCIAUX

Les programmes spéciaux sont conçus pour un usage spécifique, tel que le lavage des oreillers ou des couettes. Pour sélectionner un programme spécial, tourner le bouton de programme de lavage à Speciality (spéciaux), puis sélectionner le programme désiré à partir de l'écran d'affichage en utilisant les boutons de sélection.



### Liste des programmes spéciaux :

Rideaux de douche - Plastique	Rideaux - Transparents
Rideaux de douche - Tissu	Rideaux - Coton
Oreillers – Décoratif	Rideaux - Lourds
Oreillers – Plumes	Tapis - À endos de caoutchouc
Oreillers – Fibres de rembourrage	Tapis - Tissu
Torchons de cuisine	Nappes - Vinyle endos tissu
Peluches	Nappes - Coton/lin
Lits animaux familiers	Nappes - Polyester
Tapis de bains - Caoutchouc	
Tapis de bains - À endos de caoutchouc	
Tapis de bains - Tissu	

## CARACTÉRISTIQUES SUPPLÉMENTAIRES

### POWERSPRAY (aspersion haute puissance)

Powerspray (aspersion haute puissance) utilise un orifice d'aspersion spécial situé à l'intérieur de la porte. Cet orifice d'aspersion ajoute de l'eau à la charge au début du programme ainsi qu'à différentes reprises au cours du programme.









Lorsqu'on utilise la cartouche Optimal Dispense, l'orifice d'aspersion haute puissance permet d'ajouter de l'eau et du détergent à la charge. Si l'on utilise le compartiment à détergent à dose unique, de l'eau et du détergent sont ajoutés à chaque écoulement d'eau; l'orifice d'aspersion haute puissance n'est pas utilisé.

# GUIDE DE PROGRAMMES - PROGRAMMES STANDARD

Pour plus de détails sur les programmes et options, se référer à l'écran ACL.

Les réglages et options indiqués en **gras** sont les réglages par défaut pour ce programme.

Pour une performance idéale, tous les réglages ne sont pas disponibles sur tous les programmes et certaines options ne peuvent pas être combinées.

Articles à laver en utilisant les réglages de programmes par défaut :	Programme	Température de lavage/ rinçage :	Vitesse d'essorage :	Niveau de saleté :	Options disponibles :	Détails du programme :
Charges d'articles de linge de maison, draps et vêtements mixtes présentant un niveau de saleté normal	Normal (normal)	Chaude/froide Tiède/tiède <b>Tiède/froide</b> Fraîche/froide Froide/froide	<b>Très élevée</b> Élevée Moyenne Aucun	Très Élevé Élevé <b>Normal</b> Léger	Rinçage Extra / Ultra Steam for Stains Max Extract™ Prétraitement Fresh Hold® Marche différée	 Ce programme combine un culbutage à vitesse moyenne et un essorage à haute vitesse. Ce programme est conçu pour fournir la meilleure efficacité éconergétique.
Tissus robustes aux couleurs grand teint et vêtements, serviettes, ou jeans très sales	Heavy Duty (service intense)	Assain. vapeur¹/froide <b>Chaude/froide</b> Tiède/tiède Tiède/froide Fraîche/froide Froide/froide	<b>Très élevée</b> Élevée Moyenne Basse Très basse Aucun	Très Élevé <b>Élevé</b> Normal Léger	Rinçage Extra / Ultra Steam for Stains Max Extract Prétraitement Fresh Hold Marche différée	 Un culbutage et un essorage final à haute vitesse aident à fournir une performance de nettoyage optimale et à réduire le temps de séchage.
Tissus et vêtements blancs très sales	Whites (blancs)	Assain. vapeur¹/froide <b>Chaude/froide</b> Tiède/tiède Tiède/froide Fraîche/froide Froide/froide	<b>Très élevée</b> Élevée Moyenne Basse Très basse Aucun	Très Élevé <b>Élevé</b> <b>Normal</b> Léger	<b>Rinçage Extra / Ultra</b> Steam for Stains Max Extract Prétraitement Fresh Hold Delay Start	 Des températures de lavage élevées garantissent l'efficacité de l'agent de blanchiment au chlore liquide. Un rinçage supplémentaire aide à éliminer tout résidu d'agent de blanchiment dans les vêtements. Les réglages de rinçage Ultra et Normal sont également disponibles en tant qu'options.
Tissus durables, salopettes, combinaisons, sweat-shirts, pantalons, et vêtements d'extérieur très sales	Power Wash (lavage haute puissance)	Assain. vapeur¹/froide <b>Chaude/froide</b> Tiède/tiède Tiède/froide	<b>Très élevée</b> Élevée Moyenne Basse Aucun	<b>Très Élevé</b> Élevé Normal Léger	Rinçage Extra / Ultra <b>Steam for Stains</b> Max Extract Prétraitement Fresh Hold Marche différée	 Propose un temps de lavage de lavage prolongé pour enlever plus facilement les tâches difficiles. L'option Steam for Stains (vapeur pour taches) est ajoutée pour une puissance de nettoyage accrue.
Chemises, chemisiers, pantalons et robes légèrement sales	Wrinkle Control (commande anti-froissement)	Chaude/froide <b>Tiède/froide</b> Fraîche/froide Froide/froide	Moyenne <b>Basse</b> Très basse Aucun	Très Élevé Élevé <b>Normal</b> Léger	Rinçage Extra / Ultra Steam for Stains Max Extract Pretrat Fresh Hold Delay Start	 Ce programme combine un culbutage et un essorage à basse vitesse pour assurer un soin délicat des tissus et réduire le froissement.
Couvertures, couettes	Bedding (litterie)	Assain. vapeur¹/froide Chaude/froide Tiède/tiède <b>Tiède/froide</b> Fraîche/froide Froide/froide	Élevée <b>Moyenne</b> Basse Très basse Aucun	Très Élevé <b>Élevé</b> Normal Léger	Rinçage Extra / Ultra Steam for Stains Max Extract Prétraitement Fresh Hold Marche différée	 Utilise un trempage initial pour bien imbiber la charge, suivi de vitesses de lavage moyennes et d'un essorage à vitesse modérée pour maintenir l'équilibre de la charge.
Vêtements et articles de maison robustes exposés à de possibles allergènes	Allergen†† (allergénique)	Assain. vapeur¹/froide <b>Chaude/froide</b>	<b>Très élevée</b> Élevée Moyenne	<b>Très Lourd</b> Élevé Normal Léger	Rinçage Extra / Ultra Steam for Stains Max Extract Prétraitement Fresh Hold Marche différée	 Utilise plus d'eau pour évacuer les allergènes tels les acariens ou les particules animales aériennes des articles présentant un niveau de saleté normal.
Tissus transparents, lingerie, pulls, et soies	Delicate (articles délicats)	Tiède/tiède <b>Tiède/froide</b> Fraîche/froide Froide/froide	Très élevée Élevée Moyenne <b>Basse</b> Très basse Aucun	Normal <b>Léger</b>	Rinçage Extra / Ultra Fresh Hold Marche différée	 Ce programme combine un culbutage et un essorage à basse vitesse pour assurer un soin délicat des tissus et réduire le froissement.

## Modèles: MHW9000\*\*



### † Sanitize (Assainissement)

Les programmes certifiés par NSF International, tierce partie indépendante et organisme de certification, sont ceux pour lesquels la sélection de température d'assainissement est disponible. La certification a permis de vérifier que ces programmes réduisent 99,9 % des bactéries que l'on trouve généralement sur les vêtements, articles de literie et serviettes. Il n'y a pas de transfert de bactéries entre les charges une fois le programme terminé. Seuls les programmes avec la température de lavage avec assainissement sélectionnée ont été conçus pour répondre aux spécifications du \*NSF Protocol P172 concernant l'efficacité d'assainissement.



### †† Allergen (allergénique)





Le programme Allergen certifié par NSF International, un organisme civil indépendant d'essais et de certification. La certification a permis de vérifier que ce programme réduisait les allergènes testés d'au moins 95 % et maintenait la température de l'eau au niveau nécessaire pour la destruction des acariens. Seul le programme allergénique a été conçu pour répondre aux critères du NSF Protocol P351 concernant l'efficacité de la performance de réduction des allergènes.

# GUIDE DE PROGRAMMES - PROGRAMMES SPÉCIAUX

Pour plus de détails sur les programmes et d'options, se référer à l'écran ACL.

Les réglages et options indiqués en **gras** sont les réglages par défaut pour ce programme.

Pour une performance idéale, tous les réglages ne sont pas disponibles sur tous les programmes et certaines options ne peuvent pas être combinées.

Articles à laver en utilisant les réglages de programmes par défaut :	Programme	Température de lavage/ rinçage :	Vitesse d'essorage :	Niveau de saleté :	Options disponibles :	Détails du programme :
Petites charges d'articles portant la mention "Lavage à la main" : sous-vêtements soutien-gorge, soies lavables	Handwash (lavage à la main)	Tiède/tiède Tiède/froide Fraîche/froide <b>Froide/froide</b>	Très élevée Élevée Moyenne <b>Basse</b> Très basse Aucune	<b>Normal</b> Léger	Rinçage Extra / Ultra Fresh Hold Marche différée	 Semblable à la façon dont les vêtements sont lavés à la main dans un évier, ce programme combine des périodes de culbutage à basse vitesse et de trempage. <b>REMARQUE</b> : Utiliser des sacs en filet pour le linge selon le besoin.
Petites charges de composées de 3 à 4 vêtements légèrement sales	Small Load (petite charge)	Chaude/froide <b>Tiède/froide</b> Fraîche/froide Froide/froide	<b>Très élevée</b> Élevée Moyenne Basse Très basse	Élevé <b>Normal</b> Léger	Rinçage Extra / Ultra Fresh Hold Marche différée	 Pour les petites charges (de 3 à 4 articles) dont on a besoin rapidement. Ce programme combine un culbutage à vitesse élevée, une durée de lavage réduite et un essorage à vitesse très élevée pour réduire le temps de séchage.
Maillots de bain et articles nécessitant uniquement un rinçage	Rinse, Drain, & Spin (rinçage, vidange, et essorage)	Tiède/tiède Tiède/froide Fraîche/froide <b>Froide/froide</b>	<b>Très élevée</b> Élevée Moyenne Basse Très basse Aucune	N/A	Rinçage Extra / Ultra Fresh Hold	 Le programme par défaut est Rinse, Drain, & Spin (rinçage, vidange, & essorage). Ce programme ajoute de l'eau, un culbutage à haute vitesse et un essorage à très haute vitesse. Pour certains tissus, il peut être judicieux de régler la vitesse d'essorage à un réglage inférieur.
Charge de vêtements mouillée	Rinse/Drain, & Spin (rinçage, vidange, et essorage)	N/A	<b>Très élevée</b> Élevée Moyenne Basse Très basse Aucune	N/A	Fresh Hold	 Sélectionner None (aucun) pour les rinçages. Utiliser ce programme pour extraire par essorage l'excédent d'eau présent dans une charge. Ce programme évacue l'eau et effectue des essorages à très haute vitesse. La vitesse d'essorage peut être réglée à un réglage inférieur.
Pas de vêtements dans la laveuse	Clean Washer with affresh™ (nettoyage de la laveuse avec affresh™)	N/A	N/A	N/A	N/A	Utiliser chaque mois avec affresh® pour nettoyer l'intérieur de la laveuse. S'assurer qu'aucun vêtement ne se trouve dans la laveuse.
Rideaux de douche Oreillers Torchons de cuisine Peluches Lits animaux familiers Tapis de bains Rideaux Tapis Nappes	Specialty Cycles (programmes spéciaux)	Varie selon le programme. Voir la section "Programmes spéciaux" de ce guide.				Les programmes spéciaux offrent des programmes à lavage personnalisés pour effectuer les tâches courantes de nettoyage. Voir la description affichée à l'écran de chaque programme pour obtenir plus de détails et pour connaître les réglages disponibles. <b>REMARQUE</b> : Il peut s'avérer nécessaire d'ajouter quelques articles pour maintenir l'équilibre de la charge dans certains cas.

## Recommandations concernant le volume de la charge

Pour des résultats optimaux, suivre les recommandations concernant la taille de la charge indiquées pour chaque programme. Pour les programmes qui ne comportent pas de recommandation sur le volume de la charge, suivre les instructions à l'écran ou consulter les détails de programme dans le guide de programmes.

 **Petite charge** : Pour maintenir l'équilibre de la charge, remplir le tambour de la laveuse avec 3 ou 4 articles, à pas plus d'un quart de sa capacité.

 **Charges de taille moyenne** : Remplir le tambour de la laveuse à environ la moitié de sa capacité.

 **Grande charge** : Remplir le tambour de la laveuse environ aux trois quarts.

 **Très grande charge** : Remplir le tambour de la laveuse tout en veillant à ce que les vêtements puissent culbuter librement. Pour des résultats optimaux, éviter de tasser les vêtements.



## UTILISATION DE LA LAVEUSE

### **⚠ AVERTISSEMENT**



#### **Risque d'incendie**

**Ne jamais mettre des articles humectés d'essence ou d'autres fluides inflammables dans la laveuse.**

**Aucune laveuse ne peut complètement enlever l'huile.**

**Ne pas faire sécher des articles qui ont été salis par tout genre d'huile (y compris les huiles de cuisson).**

**Le non-respect de ces instructions peut causer un décès, une explosion ou un incendie.**

### **⚠ AVERTISSEMENT**



#### **Risque de choc électrique**

**Brancher sur une prise à 3 alvéoles reliée à la terre.**

**Ne pas enlever la broche de liaison à la terre.**

**Ne pas utiliser un adaptateur.**

**Ne pas utiliser un câble de rallonge.**

**Le non-respect de ces instructions peut causer un décès, un incendie ou un choc électrique.**

### **Choix du détergent approprié**

Utiliser uniquement des détergents Haute efficacité. L'emballage portera la mention "HE" ou "High Efficiency" (haute efficacité). Un lavage avec faible consommation d'eau produit un excès de mousse avec un détergent non HE ordinaire. Il est probable que l'utilisation d'un détergent ordinaire prolongera la durée des programmes et réduira la performance de rinçage. Ceci peut aussi entraîner des défaillances de composants et, avec le temps, une accumulation de moisissure. Les détergents HE sont conçus pour produire la quantité de mousse adéquate pour le meilleur rendement. Suivre les recommandations du fabricant pour déterminer la quantité de détergent à utiliser.



*Utiliser uniquement un détergent Haute efficacité (HE).*

### **Premier programme de lavage sans vêtements**

Avant de laver des vêtements pour la première fois, remplir la cartouche du distributeur pour détergent HE liquide et l'installer dans le tiroir distributeur. Choisir le programme SMALL LOAD (petite charge) et le lancer sans vêtements. Utiliser uniquement un détergent HE. Ce programme préalable sert à garantir que l'intérieur de la machine et du tiroir distributeur est propre avant de laver des vêtements.



## 1. Trier et préparer le linge

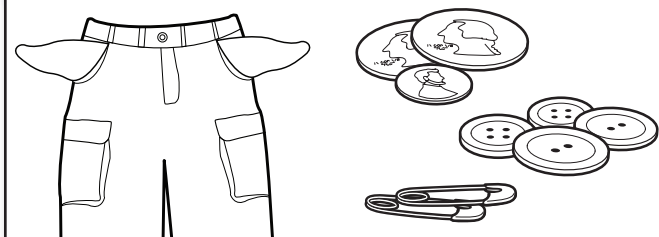

Trier les articles en fonction du programme et de la température d'eau recommandés, ainsi que la solidité des teintures. Séparer les articles très sales des articles peu sales. Séparer les articles délicats des tissus résistants. Traiter les taches sans délai et contrôler la solidité des teintures en essayant les détachants sur une couture intérieure.

### IMPORTANT :

- Vider les poches. Les pièces de monnaie, boutons et autres petits objets peuvent obstruer les pompes et nécessiter une intervention de dépannage.
- Fermer les fermetures à glissière, attacher les crochets, cordons et ceintures en tissu, et retirer tout accessoire et ornement non lavables.
- Réparer les déchirures pour éviter que les articles ne s'endommagent encore davantage lors du nettoyage.
- Retourner les tricotés pour éviter le boulochage. Séparer les articles qui forment la charpie de ceux qui la retiennent. Les articles synthétiques, tricotés et articles en velours retiennent la charpie provenant des serviettes, des tapis et des tissus chenille.
- Ne pas sécher les vêtements si les taches sont toujours présentes après le lavage car la chaleur pourrait fixer les taches sur le tissu.
- Toujours lire et suivre les instructions figurant sur les étiquettes de soin des tissus et sur les produits de lessive. Une mauvaise utilisation pourrait endommager les vêtements.

## 2. Charger les vêtements dans la laveuse

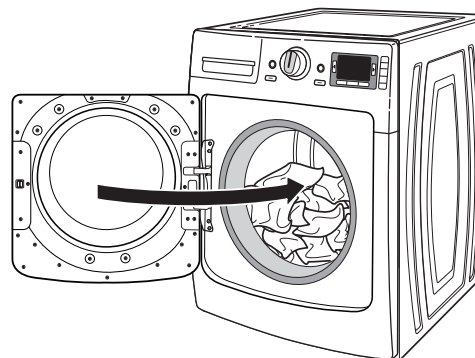

Ouvrir la porte de la laveuse. Si désiré, ajouter un produit Oxi ou un agent de blanchiment sans danger pour les couleurs avant de charger les vêtements dans le tambour. Placer une charge de linge trié dans la laveuse sans les tasser. Les articles doivent pouvoir se déplacer librement pour un nettoyage optimal et pour réduire le froissement et l'emmêlement. Fermer la porte de la laveuse en la poussant fermement jusqu'à ce que le loquet émette un clic.

- Il est possible de charger complètement la laveuse, selon le type de charge et le programme, mais les vêtements ne doivent pas être tassés. La porte de la laveuse doit fermer facilement. Voir "Guide de programmes" pour des suggestions sur le mode de chargement.
- Mélanger les gros articles avec les petits et éviter de laver des articles seuls. Charger de façon uniforme.
- Laver les petits articles dans des sacs à linge en filet. Si les petits articles sont nombreux, utiliser plus d'un sac et remplir les sacs de façon égale.

## Utilisation du tiroir distributeur Optimal Dispense

Pour utiliser le tiroir distributeur Optimal Dispense:

1. Ouvrir le tiroir distributeur.
2. Ajouter les produits de lessive tel que décrit dans les étapes 3 à 6.

3. Fermer lentement le tiroir distributeur. Vérifier qu'il est complètement fermé.

**REMARQUE :** Il est possible qu'une petite quantité d'eau provenant du programme de lavage précédent reste dans les distributeurs. Ceci est normal.

### 3. Ajouter du détergent HE au distributeur

#### Cartouche Optimal Dispense

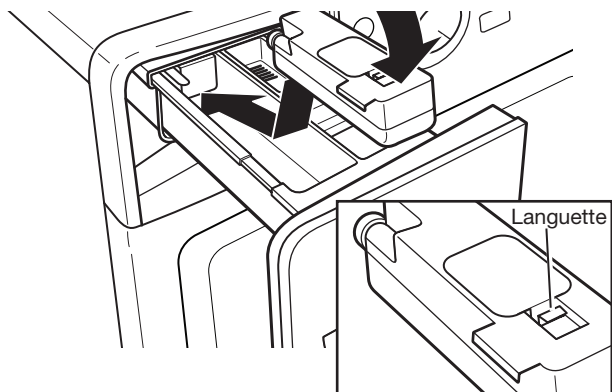

Utiliser uniquement des détergents Haute efficacité HE liquides. La cartouche du distributeur peut contenir environ 550 ml (18,5 oz.) de détergent HE liquide, ce qui suffit à laver jusqu'à 36 charges †.



Utiliser uniquement un détergent Haute efficacité (HE).

#### Remplissage :

Tirer sur la languette et soulever le clapet de remplissage. Remplir jusqu'à la ligne "MAX" avec du détergent liquide HE. Fermer le clapet de remplissage. Il s'emboîte.

#### Installation de la cartouche de distributeur :

1. Tirer le tiroir distributeur.
2. Insérer complètement la cartouche du distributeur dans le compartiment à détergent, tel qu'illustré.
3. Faire glisser doucement le tiroir distributeur jusqu'à sa fermeture complète. Une fois mise en route, la laveuse détectera automatiquement la cartouche du distributeur.
4. Modifier les réglages de concentration de détergent et de dureté de l'eau, si nécessaire. Les réglages de concentration 2x et de dureté normale de l'eau sont les réglages par défaut. Si la concentration du détergent n'est pas indiquée sur l'emballage, voir "À propos de la concentration du détergent" pour calculer la concentration.

#### Modification des réglages du distributeur :

1. Appuyer sur OPTIMAL DISPENSE (distribution optimale).
2. Sélectionner les réglages de concentration en détergent et de dureté en eau désirés en utilisant les boutons de commande ACL.

#### REMARQUE :

- On doit rincer la cartouche de détergent si l'on change de détergent ou si l'on n'utilise pas la laveuse pendant une période prolongée. Pour les instructions concernant le nettoyage de la cartouche du distributeur, voir "Entretien de la laveuse".

† Le nombre de charges variera, selon la concentration du détergent, la taille de la charge, le programme utilisé et le niveau de saleté. Pour une capacité maximum de 36 charges, on doit utiliser un détergent de concentration 6x.

#### Ajout de détergent pour une charge unique

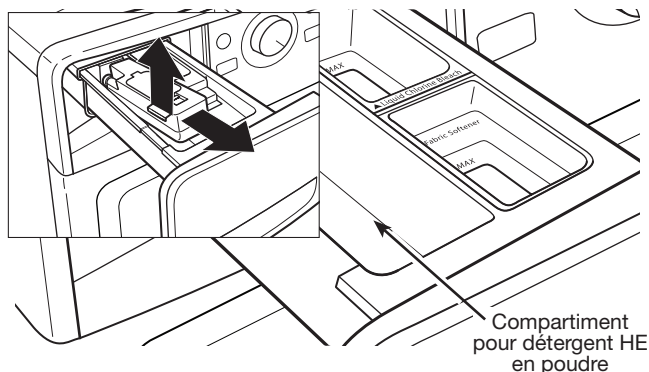

Retirer la cartouche en la soulevant et la mettre de côté.

#### Détergent en poudre HE

Placer une mesure de détergent dans le compartiment pour détergent en poudre HE.



Utiliser uniquement un détergent Haute efficacité (HE).

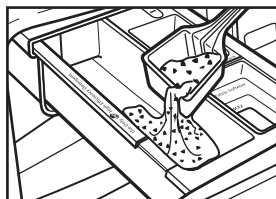

#### Détergent en poudre :

Ajouter directement dans le compartiment.

#### IMPORTANT :

- Ne pas utiliser de détergents liquides dans le compartiment pour charge unique; les détergents liquides peuvent suinter hors du compartiment à détergent avant le début du lavage principal.
- Si l'on utilise l'option Lavage différé, l'utilisation de la cartouche du distributeur est recommandée; on peut également utiliser un détergent en poudre dans le compartiment pour détergent en poudre HE.

#### Détergent liquide HE

Si vous alternez fréquemment l'utilisation de deux détergents liquides HE, vous pouvez vous procurer une cartouche Optimal Dispense supplémentaire.

Voir "Accessoires" pour des renseignements sur la commande.

#### 4. Verser de l'assouplissant pour tissu dans le distributeur (si désiré)

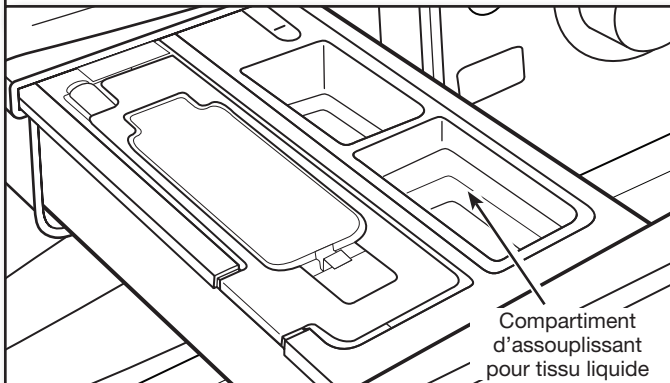

Verser une mesure de l'assouplissant pour tissu liquide dans le compartiment d'assouplissant pour tissu liquide. Toujours suivre les instructions du fabricant pour connaître la quantité d'assouplissant pour tissu adéquate en fonction de la taille de la charge.

L'assouplissant pour tissu est toujours distribué lors du rinçage final, même si l'on a sélectionné Extra Rinse (rinçage supplémentaire).

**IMPORTANT :** Ne pas remplir excessivement le distributeur, diluer le produit ou utiliser plus de 1/4 de tasse (60 mL) d'assouplissant pour tissu. Ne pas remplir au-delà du niveau MAX. Si l'on remplit excessivement le distributeur, l'assouplissant pour tissu sera distribué dans la laveuse immédiatement.

- Ne pas renverser ou faire couler d'assouplissant pour tissu sur les vêtements.
- Ne pas utiliser de boules distributrices d'assouplissant pour tissu dans cette laveuse. Elles ne distribueront pas leur contenu correctement.

#### 5. Ajouter de l'agent de blanchiment liquide au chlore dans le distributeur (si désiré)

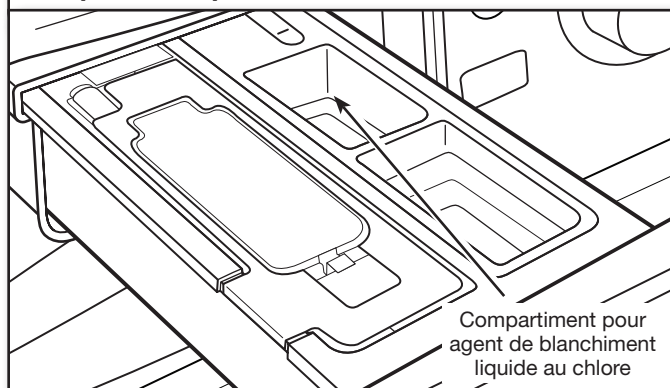

Ajouter une mesure d'agent de blanchiment liquide au chlore dans le compartiment d'agent de blanchiment. Ne pas remplir excessivement le distributeur, diluer le produit ou utiliser plus de 2/3 de tasse (165 mL). Ne pas utiliser d'agent de blanchiment sans danger pour les couleurs ni de produit Oxi avec un programme utilisant de l'agent de blanchiment au chlore liquide.

- Toujours mesurer l'agent de blanchiment liquide au chlore. Utiliser une tasse à mesurer avec un bec verseur; ne pas utiliser une quantité approximative.
- Ne pas remplir au-delà du niveau "MAX". Un remplissage excessif peut endommager les vêtements.
- Ne pas ajouter d'agent de blanchiment sans danger pour les couleurs ou de produit Oxi dans ce distributeur. Verser du produit Oxi ou de l'agent de blanchiment sans danger pour les couleurs dans le tambour avant de charger les vêtements dans la laveuse.

#### 6. Ajouter du produit Oxi ou de l'agent de blanchiment sans danger pour les couleurs (si désiré)

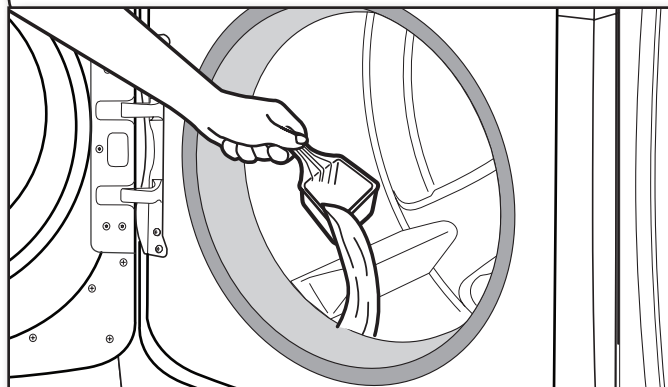

On peut ajouter des activateurs de type Oxi ou de l'agent de blanchiment sans danger pour les couleurs dans le tambour avant d'ajouter le linge.

#### 7. Appuyer sur POWER/CANCEL (mise sous tension/annulation) pour mettre la laveuse en marche

power



cancel

Fermer lentement le tiroir Optimal Dispense. S'assurer que le tiroir est complètement fermé, puis appuyer sur POWER (mise sous tension) pour mettre la laveuse en marche.

#### 8. Sélectionner le PROGRAMME

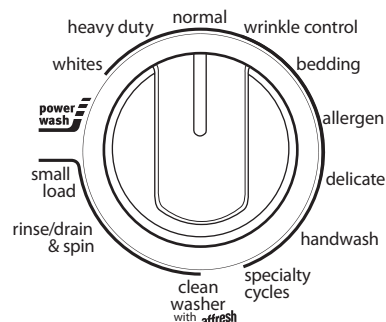

Tourner le bouton de programme pour choisir un programme de lavage. Le nom et les options de programme apparaissent sur l'affichage.

Voir "Guide de programmes" ou appuyer sur LEARN MORE (en savoir plus) pour plus de détails concernant les caractéristiques de programmes. Tous les réglages et options ne sont pas disponibles sur tous les programmes.

Lorsque l'on sélectionne des programmes spéciaux, voir l'affichage ACL pour découvrir des options et réglages supplémentaires. Pour plus d'informations sur l'utilisation des programmes spéciaux, appuyer sur la fonction LEARN MORE (en savoir plus) de la laveuse.

## 9. Ajuster les réglages, si désiré

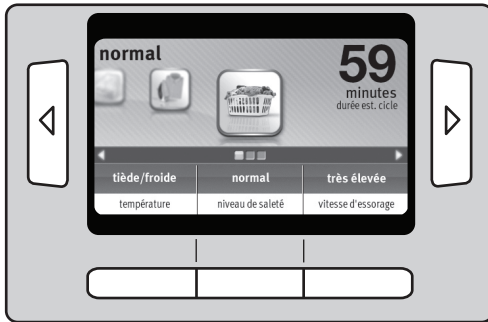

L'affichage indique les réglages par défaut correspondant au programme sélectionné. Si désiré, appuyer sur le bouton situé sous chaque réglage pour ajuster la température, le niveau de saleté, la vitesse d'essorage et ajouter des options telles qu'un rinçage supplémentaire. Utiliser les touches en forme de flèches ◀ et ▶ pour rechercher les options supplémentaires.

Pour plus d'informations sur un programme, appuyer sur LEARN MORE (en savoir plus).

**REMARQUE :** Tous les réglages ne sont pas disponibles sur tous les programmes. Voir "Guide de programmes" pour consulter les réglages disponibles.

## 10. Sélectionner toute option supplémentaire



steam for stains

Appuyer sur le bouton FRESH HOLD (conserver fraîcheur) ou Steams for Stains (vapeur pour taches) pour ajouter ces options au programme sélectionné.

Si l'on sélectionne l'option Fresh Hold, la laveuse active automatiquement le ventilateur et fait culbuter la charge à la fin du programme de lavage pendant un maximum de 16 heures. Cette option est utile si l'on ne peut retirer les vêtements de la machine immédiatement après l'exécution d'un programme.

L'option Steam for Stains peut être utilisée avec la plupart des programmes pour fournir un supplément de vapeur afin de renforcer le nettoyage. Voir le "Guide de programmes" pour découvrir les programmes qui permettent l'utilisation de l'option Steam for Stains.

**REMARQUE :** Toutes les options ne sont pas disponibles avec tous les programmes et réglages.

## 11. Régler une mise en marche différée



Si l'on ne souhaite pas démarrer un programme immédiatement, on peut choisir l'option DELAY START (mise en marche différée). Ceci retarde le démarrage du programme de lavage pendant un maximum de 16 heures.

**Pour régler une mise en marche différée :**

1. Sélectionner l'option Delay Start (mise en marche différée) avec des boutons de commande de ACL. Utiliser les boutons ◀ et ▶ pour augmenter ou diminuer l'heure de mise en marche différée. Appuyer sur OK pour régler la mise en marche différée.
2. Pour démarrer le compte à rebours de la mise en marche différée, appuyer sur START/PAUSE (mise en marche/pause). Le compte à rebours de la mise en marche différée commence lorsque l'écran du compte à rebours s'affiche.

**IMPORTANT :** Si l'on utilise l'option Lavage différé, l'utilisation de la cartouche du distributeur est recommandée; on peut également utiliser un détergent en poudre dans le compartiment pour détergent en poudre HE.

## 12. Appuyer sans relâcher sur START/PAUSE (mise en marche/pause) pour démarrer le programme de lavage



Appuyer sans relâcher sur le bouton START/PAUSE pour démarrer le programme de lavage. Pour suspendre un programme en cours, appuyer une fois sur le bouton START/PAUSE puis appuyer de nouveau sans relâcher pour poursuivre le programme. Pour annuler un programme, appuyer sur le bouton POWER (mise sous tension).

Une fois que l'on a appuyé sans relâcher sur START/PAUSE, on entend la porte se verrouiller, se déverrouiller puis se verrouiller à nouveau. La porte de la laveuse demeurera verrouillée durant le programme de lavage.

**Déverrouillage de la porte pour pouvoir ajouter des vêtements :**

Si l'on doit ouvrir la porte pour pouvoir ajouter 1 ou 2 vêtements oubliés, il est possible de le faire tant que l'écran affiche "Porte verrouillée – Appuyer sur le bouton START/PAUSE pour déverrouiller et ajouter un vêtement".

Appuyer une fois sur START/PAUSE (mise en marche/pause); la porte se déverrouille une fois que le mouvement de la laveuse a cessé. Cela peut prendre plusieurs minutes. Ajouter les vêtements oubliés et fermer la porte. Il faut appuyer encore sur START/PAUSE (mise en marche/pause) pour redémarrer le programme.





### 13. Retirer rapidement les vêtements une fois le programme terminé

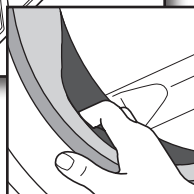
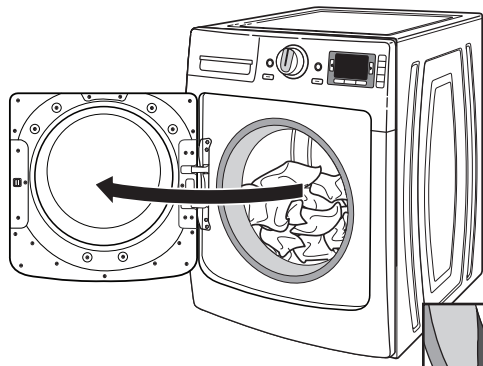

Retirer rapidement les vêtements une fois le programme terminé pour éviter que des odeurs ne se développent et que les objets métalliques faisant partie des vêtements ne rouillent. Lorsqu'on décharge les vêtements, tirer le dispositif de verrouillage de la porte et vérifier qu'il ne reste pas de petits articles entre la cuve et le panier.

Si l'on n'est pas en mesure de retirer rapidement la charge, utiliser l'option Fresh Hold™. Si l'on sélectionne Fresh Hold™, la laveuse active automatiquement le ventilateur et fait culbuter la charge périodiquement pendant un maximum de 16 heures.



#### REMARQUE :

- Lorsqu'un programme de lavage est terminé, la porte doit être ouverte puis refermée avant qu'un nouveau programme puisse commencer.
- Il est possible qu'une petite quantité d'eau reste dans les distributeurs une fois le programme de lavage terminé. Ceci est normal.
- Cette laveuse dispose d'une fermeture étanche pour éviter les fuites d'eau. Pour éviter la formation d'odeurs, laisser la porte ouverte afin de permettre à la laveuse de sécher entre deux utilisations.

## ENTRETIEN DE LA LAVEUSE

### NETTOYAGE DE LA LAVEUSE

Votre laveuse doit rester aussi propre et fraîche que vos vêtements. Pour que l'intérieur de la laveuse reste libre de toute odeur, suivre la procédure de nettoyage recommandée suivante au moins une fois par mois :

1. S'assurer que le tambour à linge est vide.
2. Ajouter une pastille de nettoyant pour laveuse recommandé affresh® dans le panier de la laveuse  
OU

Si l'on utilise de l'agent de blanchiment liquide au chlore, ajouter 1 tasse (240 mL) dans le distributeur d'agent de blanchiment liquide au chlore.

**IMPORTANT :** Ne pas ajouter de détergent au programme CLEAN WASHER (nettoyage de la laveuse). Pour éviter tout dommage à long terme, ne pas utiliser plus que la quantité d'agent de blanchiment recommandée.

3. Fermer la porte de la laveuse.
4. Appuyer sur POWER/CANCEL (mise sous tension/annulation).
5. Sélectionner le programme CLEAN WASHER with affresh® (nettoyage de la laveuse avec affresh®).
6. Appuyer sans relâcher sur START/PAUSE (mise en marche/pause).

**REMARQUE :** La porte se verrouille et le programme débute. La laveuse ajoute de l'eau et le panier pivote tandis que la laveuse effectue un court programme de détection. Ceci prend environ 3 minutes.

7. Le programme détermine si des vêtements ou autres articles se trouvent dans la laveuse. Si aucun article n'est détecté dans la laveuse, il passera à l'étape 8.  
Si des articles sont détectés dans la laveuse, un rappel s'affiche à l'écran et la porte se déverrouille. Ouvrir la porte et retirer les vêtements du tambour de la laveuse. Appuyer sur POWER/CANCEL (mise sous tension/annulation) pour annuler le message d'erreur. Répéter ensuite les étapes 3 à 6 pour remettre le programme en marche.
8. Une fois que le programme a commencé, on doit le laisser se terminer. Pour annuler le programme avant qu'il soit terminé, appuyer sur POWER/CANCEL (mise sous tension/annulation). Un message de confirmation apparaît sur l'affichage. Le déverrouillage de la porte peut prendre jusqu'à 20 minutes.
9. Une fois le programme terminé, laisser la porte légèrement ouverte pour permettre une meilleure ventilation et pour que l'intérieur de la laveuse puisse sécher.

#### Nettoyage de l'extérieur :

1. Utiliser une éponge ou un chiffon doux et humide pour essuyer les renversements.
2. Au besoin, utiliser un savon doux et de l'eau.

**IMPORTANT :** Afin d'éviter d'endommager le fini de la laveuse, ne pas utiliser de produits abrasifs.

## NETTOYAGE DE LA CARTOUCHE OPTIMAL DISPENSE

Il est recommandé de rincer la cartouche Optimal Dispense lorsqu'on change de type ou de concentration de détergent, ou si l'on n'utilise pas la laveuse pendant une période prolongée.

1. Tirer le distributeur jusqu'à la butée.
2. Soulever la cartouche du distributeur Optimal Dispense.
3. Soulever le couvercle de la cartouche et vidanger l'intérieur soigneusement à l'eau chaude.
4. Laisser sécher à l'air libre ou bien essuyer soigneusement avec un torchon propre et doux.

**IMPORTANT :** La cartouche n'est pas lavable au lave-vaisselle.

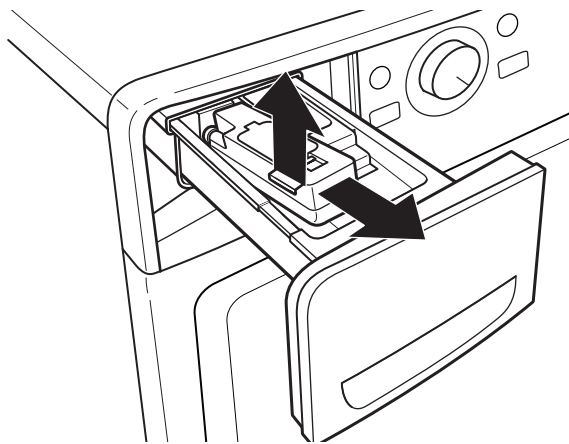

## NETTOYAGE DU DISTRIBUTEUR

On trouvera peut-être des traces de produits de lessive dans les compartiments de distributeurs. Pour éliminer ces traces, suivre la procédure de nettoyage recommandée suivante :

1. Tirer le tiroir distributeur jusqu'à la butée.
2. Appuyer sur la patte de déverrouillage et dégager le distributeur en le tirant tout droit.

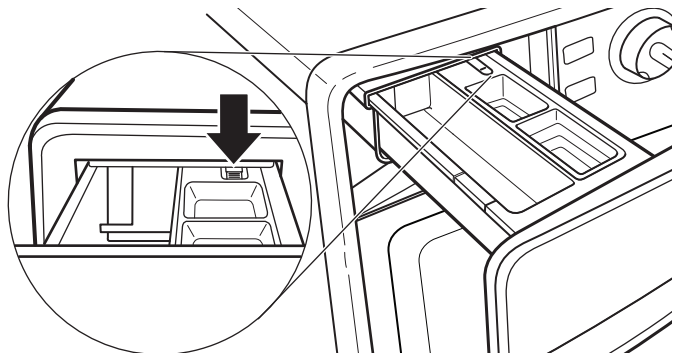

3. Retirer le panneau du couvercle en le tirant tout droit vers le haut.

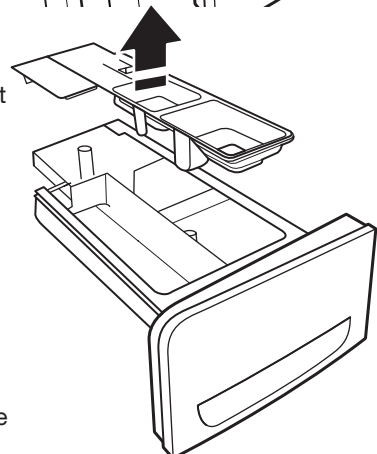

4. Laver le distributeur et le panneau du couvercle à l'eau tiède et savonneuse avec un détergent doux.
5. Rincer à l'eau tiède.
6. Sécher à l'air ou essuyer avec une serviette propre puis réinstaller le panneau du couvercle en le faisant glisser sur les pitons du distributeur.
7. Aligner les bords du distributeur avec les guides situés dans la laveuse puis réinsérer le distributeur dans la fente en le faisant glisser.

**IMPORTANT :**  
Le distributeur n'est pas lavable au lave-vaisselle.

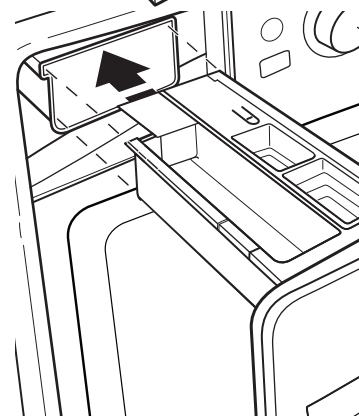



## NETTOYAGE DU JOINT DE LA PORTE

1. Ouvrir la porte de la laveuse et retirer tout vêtement ou article de la laveuse.
2. Examiner le joint de couleur grise entre l'ouverture de la porte et le panier pour déceler d'éventuelles zones tachées. Tirer sur le joint pour examiner complètement la zone qui se trouve en dessous et vérifier qu'elle est libre de tout objet étranger.

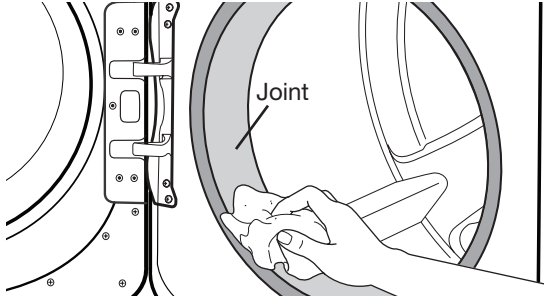

3. Si l'on décèle des zones tachées, essuyer ces zones en respectant la procédure indiquée ci-dessous.
  - a) Mélanger une solution diluée en utilisant  $\frac{3}{4}$  de tasse (180 mL) d'agent de blanchiment liquide au chlore et 1 gal. (3,8 L) d'eau tiède du robinet.
  - b) Essuyer la zone du joint avec la solution diluée, en utilisant un chiffon humide.
  - c) Laisser agir pendant 5 minutes.
  - d) Essuyer la zone complètement avec un chiffon sec et laisser l'intérieur de la laveuse sécher à l'air en laissant la porte ouverte.

**IMPORTANT :** Porter des gants en caoutchouc en cas de nettoyage pendant une période prolongée.

■ Consulter les instructions du fabricant de l'agent de blanchiment pour une utilisation correcte.

## NON UTILISATION ET ENTRETIEN EN PÉRIODE DE VACANCES

Faire fonctionner la laveuse seulement lorsqu'on est présent. En cas de déménagement ou si l'on n'utilise pas la laveuse pendant longtemps, suivre les étapes suivantes :

1. Débrancher la laveuse ou déconnecter la source de courant électrique.
2. Fermer l'alimentation en eau à la laveuse pour éviter toute inondation due à une surpression.

## ENTRETIEN POUR ENTREPOSAGE HIVERNAL

**IMPORTANT :** Pour éviter tout dommage, installer et remettre la laveuse à l'abri du gel. L'eau qui peut rester dans les tuyaux risque d'abîmer la laveuse en temps de gel. Si la laveuse doit faire l'objet d'un déménagement ou d'entreposage au cours d'une période de gel, hivériser la laveuse.

### Hivérisation de la laveuse :

1. Fermer les deux robinets d'eau; déconnecter et vidanger les tuyaux d'arrivée d'eau.
2. Placer 1 pte (1 L) d'antigel pour véhicule récréatif dans le panier et faire fonctionner la laveuse sur un programme RINSE/DRAIN AND SPIN (rinçage/vidange et essorage) pendant environ 30 secondes pour mélanger l'antigel et l'eau restante.
3. Débrancher la laveuse ou déconnecter la source de courant électrique.

**IMPORTANT :** Pour réduire le risque de défaillance intempestive, remplacer les tuyaux d'arrivée d'eau tout les cinq ans et les inspecter régulièrement pour vérifier l'absence de déformations, de coupures, d'usure ou de fuites d'eau.

**CONSEIL UTILE :** Lors du remplacement des tuyaux d'arrivée d'eau, noter la date de remplacement au marqueur indélébile sur l'étiquette.

## TRANSPORT DE LA LAVEUSE

1. Fermer les deux robinets d'eau. Débrancher et vidanger les tuyaux d'arrivée d'eau.
2. Si l'on déplace la laveuse pendant une période de gel, suivre les instructions de la section ENTRETIEN POUR ENTREPOSAGE HIVERNAL avant de la déplacer.
3. Déconnecter le tuyau d'évacuation du système d'évacuation et de l'arrière de la laveuse.
4. Débrancher le cordon d'alimentation.
5. Placer les tuyaux d'arrivée d'eau et le tuyau d'évacuation dans le panier de la laveuse.
6. Enrouler le cordon d'alimentation et l'attacher avec un élastique ou avec un attache-câble pour l'empêcher de traîner sur le plancher.

**IMPORTANT:** Demander une intervention de dépannage si l'on doit installer de nouveau boulons de transport. Ne pas réutiliser les boulons de transport. La laveuse doit être transportée en position verticale. Afin d'éviter d'endommager la structure de la laveuse, celle-ci doit être correctement installée pour pouvoir être déplacée par un technicien agréé.

## RÉINSTALLATION/RÉUTILISATION DE LA LAVEUSE

Pour réinstaller la laveuse après une période de non-utilisation, de vacances, de remisage pour l'hiver ou après un déménagement :

1. Consulter les instructions d'installation pour choisir l'emplacement, régler l'aplomb de la laveuse et la raccorder.
2. Avant de réutiliser la laveuse, exécuter la procédure recommandée suivante :

### Remise en marche de la laveuse :

1. Vidanger les canalisations d'eau et les tuyaux. Reconnecter les tuyaux d'arrivée d'eau. Ouvrir les deux robinets d'eau.

## ⚠ AVERTISSEMENT



### Risque de choc électrique

**Brancher sur une prise à 3 alvéoles reliée à la terre.**

**Ne pas enlever la broche de liaison à la terre.**

**Ne pas utiliser un adaptateur.**

**Ne pas utiliser un câble de rallonge.**

**Le non-respect de ces instructions peut causer un décès, un incendie ou un choc électrique.**

2. Brancher la laveuse ou reconnecter la source de courant électrique.
3. Faire exécuter à la laveuse le programme POWER WASH (lavage haute puissance) pour nettoyer la laveuse et éliminer l'antigel, le cas échéant. Utiliser uniquement un détergent HE. Utiliser la moitié de la quantité recommandée par le fabricant pour une charge de taille moyenne.

## À PROPOS DE LA CONCENTRATION DU DÉTERGENT

Les détergents HE liquides disponibles de nos jours sont concentrés. La plupart des marques de détergents HE concentrés indiquent le niveau de concentration sur le flacon. Si ce n'est pas le cas, régler simplement le niveau de concentration dans le menu Optimal Dispense afin que ce niveau corresponde à celui indiqué sur le flacon.

Mais si le niveau de concentration n'est pas indiqué sur le flacon, on peut facilement le calculer. Il suffit de diviser la taille de l'emballage en onces liquide par le nombre de charges. Se référer ensuite au tableau suivant pour déterminer la concentration.

Si l'on n'obtient pas les résultats de nettoyage désirés, essayer un chiffre de concentration plus bas. En cas de moussage excessif, essayer un chiffre de concentration plus élevé.

Concentration	Nombre de onces ÷ nombre de charges
1X	>2,5
2X	1,5 - 2,49
3X	0,9 - 1,49
4X	0,7 - 0,89
5X	0,5 - 0,69
6X	0,3 - 0,49

# UTILISATION DE LA CARACTÉRISTIQUE DE DÉPANNAGE INTÉGRÉE

## 1. Appuyer sur LEARN MORE (en savoir plus)

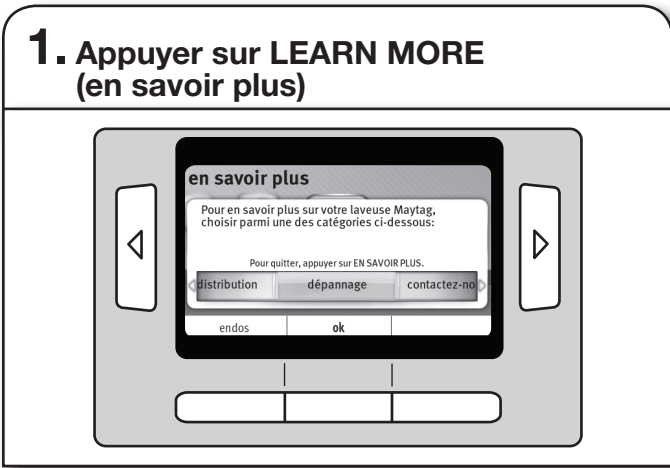

Alors que la laveuse est allumée, appuyer sur LEARN MORE pour accéder à la caractéristique de DÉPANNAGE intégrée. Utiliser les boutons de commande ACL pour sélectionner DÉPANNAGE.

## 2. Sélectionner DÉPANNAGE

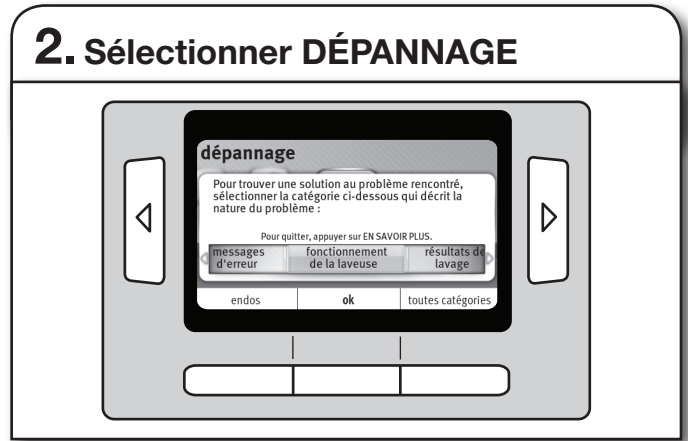

Utiliser ensuite les boutons de commande ACL pour sélectionner le thème de dépannage souhaité. On peut utiliser les boutons ◀ et ▶ pour naviguer entre les différentes options.

## DÉPANNAGE

Essayer d'abord les solutions suggérées ici ou consulter le site Web [www.maytag.com/help](http://www.maytag.com/help) pour obtenir de l'aide et pour éviter une intervention de réparation.

Si les phénomènes suivants se produisent	Causes possibles	Solution
<b>Fonctionnement de la laveuse</b>		
La laveuse ne fonctionne pas	La porte n'est pas bien fermée.	Vérifier que la porte est complètement fermée.
	L'utilisateur n'a pas appuyé fermement sur le bouton START/PAUSE ou ne l'a pas maintenu appuyé pendant suffisamment longtemps.	Appuyer sur le bouton START/PAUSE (mise en marche/pause) pendant 2 à 5 secondes.
	Un fusible du domicile est grillé ou le disjoncteur est ouvert.	S'assurer que le fusible du domicile est intact et serré; ou que le disjoncteur n'est pas déclenché. Remplacer le fusible ou réenclencher le disjoncteur. Si le problème persiste, appeler un électricien qualifié.
	Type de fusible incorrect.	Utiliser un fusible temporisé.
	Alimentation électrique incorrecte.	Cette laveuse nécessite une alimentation électrique de 120 V. Vérifier avec un électricien qualifié.

# DÉPANNAGE

Essayer d'abord les solutions suggérées ici ou consulter le site Web [www.maytag.com/help](http://www.maytag.com/help) pour obtenir de l'aide et pour éviter une intervention de réparation.

Si les phénomènes suivants se produisent	Causes possibles	Solution
<b>Fuites d'eau</b>		
Fuites d'eau	Les tuyaux de remplissage ne sont pas solidement fixés.	Serrer les raccords du tuyau de remplissage.
	Rondelles d'étanchéité des tuyaux de remplissage absentes.	S'assurer que les 4 rondelles d'étanchéité des tuyaux de remplissage sont correctement installées.
	Connexion du tuyau de vidange incorrecte.	Bien fixer le tuyau de vidange au tuyau de rejet à l'égout ou à l'évier de buanderie. Voir les instructions d'installation pour plus de renseignements.
		Ne pas placer de ruban adhésif sur l'ouverture du système de vidange.
	Inspecter le circuit de plomberie du domicile pour vérifier qu'il n'y a pas de fuites ou que l'évier ou le tuyau de vidange n'est pas obstrué.	De l'eau pourrait refouler d'un évier ou du tuyau rigide de rejet à l'égout s'ils sont obstrués. Inspecter tout le circuit de plomberie du domicile (éviers de buanderie, tuyau de vidange, conduites d'eau et robinets) pour vérifier qu'il n'y a aucune fuite.
	Le joint de la porte est sale.	Nettoyer le joint de la porte. Voir "Entretien de la laveuse".
	Détergent HE non utilisé ou utilisation excessive de détergent HE.	Utiliser uniquement des détergents HE Haute efficacité et suivre les recommandations du fabricant.
Le distributeur est obstrué.	Retirer et nettoyer le distributeur. Voir "Entretien de la laveuse".	
<b>Autres problèmes</b>		
Autre problème de performance ou de fonctionnement	Voir la caractéristique de dépannage intégrée, sur la laveuse.	Voir les instructions ci-dessus pour accéder aux menus de DÉPANNAGE intégrés, au moyen du bouton LEARN MORE (en savoir plus).

# GARANTIE LIMITÉE DES APPAREILS DE BUANDERIE MAYTAG®

Cette garantie limitée Maytag se substitue à et remplace la garantie limitée imprimée dans le guide d'utilisation et d'entretien pour les produits vendus aux États-Unis d'Amérique et au Canada.

## PREMIÈRE ANNÉE

Pendant un an à compter de la date d'achat, lorsque ce gros appareil ménager est utilisé et entretenu conformément aux instructions jointes à ou fournies avec le produit, la marque Maytag de Whirlpool Corporation ou Whirlpool Canada LP (ci-après désignées "Maytag") paiera pour les pièces spécifiées par l'usine et la main-d'œuvre pour corriger les vices de matériaux ou de fabrication qui existaient déjà lorsque ce gros appareil ménager a été acheté.

## DE LA DEUXIÈME À LA CINQUIÈME ANNÉE INCLUSIVEMENT (MOTEUR, PANIER DE LAVAGE ET VENTILATEUR DVT)

De la deuxième à la cinquième année inclusivement à compter de la date d'achat initiale, lorsque ce gros appareil ménager est utilisé et entretenu conformément aux instructions jointes au produit ou fournies avec l'appareil, Maytag paiera pour le remplacement du moteur d'entraînement du panier de lavage, du panier de lavage en acier inoxydable (parois latérales uniquement) et du ventilateur DVT (Technologie dynamique d'extraction de l'humidité) pour corriger les défauts non esthétiques de matériau ou de fabrication de ces pièces, qui empêchent le bon fonctionnement de la laveuse et qui étaient déjà présents lorsque ce gros appareil ménager a été acheté. Cette garantie limitée de la deuxième à la cinquième année inclusivement ne comprend pas la main-d'œuvre.

## DE LA SIXIÈME À LA DIXIÈME ANNÉE INCLUSIVEMENT (MOTEUR ET PANIER DE LAVAGE)

De la sixième à la dixième année inclusivement à compter de la date d'achat initiale, lorsque ce gros appareil ménager est utilisé et entretenu conformément aux instructions jointes au produit ou fournies avec l'appareil, Maytag paiera pour le remplacement du moteur d'entraînement du panier de lavage et du panier de lavage en acier inoxydable (parois latérales uniquement) pour corriger les défauts non esthétiques de matériau ou de fabrication de ces pièces, qui empêchent le bon fonctionnement de la laveuse et qui étaient déjà présents lorsque ce gros appareil ménager a été acheté. Cette garantie limitée de la sixième à la dixième année inclusivement ne comprend pas la main-d'œuvre.

LE SEUL ET EXCLUSIF RECOURS DU CLIENT DANS LE CADRE DE LA PRÉSENTE GARANTIE LIMITÉE CONSISTE EN LA RÉPARATION PRÉVUE CI-DESSUS. Le service doit être fourni par une compagnie de service désignée par Maytag. Cette garantie limitée est valide uniquement aux États-Unis ou au Canada et s'applique exclusivement lorsque le gros appareil ménager est utilisé dans le pays où il a été acheté. La présente garantie limitée est valable à compter de la date d'achat initial par le consommateur. Une preuve de la date d'achat d'origine est exigée pour obtenir un service dans le cadre de la présente garantie limitée.

## ÉLÉMENTS EXCLUS DE LA GARANTIE

La présente garantie limitée ne couvre pas :

1. Les pièces de rechange ou la main d'œuvre lorsque ce gros appareil ménager est utilisé à des fins autres que l'usage unifamilial normal ou lorsque les instructions d'installation et/ou les instructions de l'opérateur ou de l'utilisateur fournies ne sont pas respectées.
2. Les visites de service pour rectifier l'installation du gros appareil ménager, montrer à l'utilisateur comment utiliser l'appareil, remplacer ou réparer des fusibles ou rectifier le câblage ou la plomberie du domicile.
3. Les visites de service pour réparer ou remplacer les ampoules électriques, les filtres à air ou les filtres à eau de l'appareil. Les pièces consommables ne sont pas couvertes par la garantie.
4. Les dommages imputables à : accident, modification, usage impropre ou abusif, incendie, inondation, actes de Dieu, installation fautive ou installation non conforme aux codes d'électricité ou de plomberie, ou l'utilisation de produits non approuvés par Maytag.
5. Les défauts apparents, notamment les éraflures, les bosses, fissures ou tout autre dommage au fini du gros appareil ménager, à moins que ces dommages soient dus à des vices de matériaux ou de fabrication et soient signalés à Maytag dans les 30 jours suivant la date d'achat.
6. L'enlèvement et la livraison. Ce gros appareil ménager est conçu pour être réparé à domicile.
7. Les réparations aux pièces ou systèmes résultant d'une modification non autorisée faite à l'appareil.
8. Les frais de déplacement et de transport pour le service d'un produit si votre gros appareil ménager est situé dans une région éloignée où un service d'entretien Maytag autorisé n'est pas disponible.
9. La dépose et la réinstallation de votre gros appareil ménager si celui-ci est installé dans un endroit inaccessible ou n'est pas installé conformément aux instructions d'installation fournies par Maytag.
10. Les pièces de rechange ou la main d'œuvre pour les gros appareils ménagers dont les numéros de série et de modèle originaux ont été enlevés, modifiés ou qui ne peuvent pas être facilement identifiés.

## CLAUSE D'EXONÉRATION DE RESPONSABILITÉ AU TITRE DES GARANTIES IMPLICITES

LES GARANTIES IMPLICITES, Y COMPRIS LES GARANTIES APPLICABLES DE QUALITÉ MARCHANDE OU D'APTITUDE À UN USAGE PARTICULIER, SONT LIMITÉES À UN AN OU À LA PLUS COURTE PÉRIODE AUTORISÉE PAR LA LOI. Certains États et certaines provinces ne permettent pas de limitation sur la durée de garanties implicites de qualité marchande ou d'aptitude à un usage particulier, de sorte que la limitation ci-dessus peut ne pas être applicable dans votre cas. Cette garantie vous confère des droits juridiques spécifiques, et vous pouvez également jouir d'autres droits qui peuvent varier d'une juridiction à l'autre.

## LIMITATION DES RECOURS, EXCLUSION DES DOMMAGES FORTUITS OU INDIRECTS

LE SEUL ET EXCLUSIF RECOURS DU CLIENT DANS LE CADRE DE LA PRÉSENTE GARANTIE LIMITÉE CONSISTE EN LA RÉPARATION PRÉVUE CI-DESSUS. MAYTAG N'ASSUME AUCUNE RESPONSABILITÉ POUR LES DOMMAGES FORTUITS OU INDIRECTS. Certains États et certaines provinces ne permettent pas l'exclusion ou la limitation des dommages fortuits ou indirects de sorte que ces limitations et exclusions peuvent ne pas être applicables dans votre cas. Cette garantie vous confère des droits juridiques spécifiques, et vous pouvez également jouir d'autres droits qui peuvent varier d'une juridiction à l'autre.

Si vous résidez à l'extérieur du Canada et des 50 États des États-Unis, contactez votre marchand Maytag autorisé pour déterminer si une autre garantie s'applique.

Si vous avez besoin d'un service de réparation, voir d'abord la section "Dépannage" du Guide d'utilisation et d'entretien. Si vous n'êtes pas en mesure de résoudre le problème après avoir consulté la section "Dépannage", vous pouvez trouver de l'aide supplémentaire en consultant la section "Assistance ou Service" ou en appelant Maytag. Aux É.-U., composer le **1-800-688-9900**. Au Canada, composer le **1-800-807-6777**.

6/09

## ASSISTANCE OR SERVICE

Before calling for assistance or service, please check "Troubleshooting" or visit [www.maytag.com/help](http://www.maytag.com/help). It may save you the cost of a service call. If you still need help, follow the instructions below.

When calling, please know the purchase date and the complete model and serial number of your appliance. This information will help us to better respond to your request.

### If you need replacement parts or to order accessories

We recommend that you use only Factory Specified Parts. These parts will fit right and work right because they are made with the same precision used to build every new MAYTAG® appliance.

#### To locate factory specified replacement parts, assistance in your area, or accessories:

Maytag Services, LLC  
**1-800-688-9900** [www.maytag.com](http://www.maytag.com)

**1-800-901-2042** (Accessories)  
[www.maytag.com/accessories](http://www.maytag.com/accessories)

Whirlpool Canada LP  
Customer Assistance  
**1-800-807-6777**  
[www.maytag.ca](http://www.maytag.ca)

or call your nearest designated service center or refer to your Yellow Pages telephone directory.

### Our consultants provide assistance with

#### In the U.S.A.

- Features and specifications on our full line of appliances.
- Installation information.
- Specialized customer assistance (Spanish speaking, hearing impaired, limited vision, etc.).

#### In the U.S.A. and Canada

- Use and maintenance procedures.
- Accessory and repair parts sales.
- Referrals to local dealers, repair parts distributors, and service companies. Maytag® designated service technicians are trained to fulfill the product warranty and provide after-warranty service, anywhere in the United States and Canada.

You can write with any questions or concerns at:

Maytag Services, LLC  
ATTN: CAIR® Center  
P.O. Box 2370  
Cleveland, TN 37320-2370

Customer eXperience Centre  
Whirlpool Canada LP  
Unit 200 - 6750 Century Ave.  
Mississauga, ON L5N 0B7

Please include a daytime phone number in your correspondence.

## ASSISTANCE OU SERVICE

Avant de faire un appel pour assistance ou service, veuillez vérifier la section "Dépannage" ou visiter le site [www.maytag.com/help](http://www.maytag.com/help). Cette vérification peut vous faire économiser le coût d'une visite de réparation. Si vous avez encore besoin d'aide, suivre les instructions ci-dessous.

Lors d'un appel, veuillez connaître la date d'achat et les numéros au complet de modèle et de série de votre appareil. Ces renseignements nous aideront à mieux répondre à votre demande.

### Si vous avez besoin de pièces de rechange

Si vous avez besoin de commander des pièces de rechange, nous vous recommandons d'utiliser seulement des pièces spécifiées par l'usine. Ces pièces conviendront et fonctionneront bien parce qu'elles sont fabriquées selon les mêmes spécifications précises utilisées pour construire chaque nouvel appareil MAYTAG®.

#### Pour trouver des pièces de rechange spécifiées par l'usine dans votre région :

Whirlpool Canada LP - Assistance à la clientèle  
**1-800-807-6777** [www.maytag.ca](http://www.maytag.ca)

ou contacter votre centre de réparation désigné le plus proche ou consulter l'annuaire téléphonique des Pages Jaunes.

### Nos consultants fournissent l'assistance pour :

- Procédés d'utilisation et d'entretien.
- Vente d'accessoires et de pièces de rechange.
- Les références aux concessionnaires, compagnies de service de réparation et distributeurs de pièces de rechange locaux. Les techniciens de service désignés par Whirlpool Canada LP sont formés pour remplir la garantie des produits et fournir un service après la garantie, partout au Canada.

Vous pouvez écrire en soumettant toute question ou tout problème au :  
Customer eXperience Centre  
Whirlpool Canada LP  
Unit 200 - 6750 Century Ave.  
Mississauga, ON L5N 0B7

Dans votre correspondance, veuillez indiquer un numéro de téléphone où on peut vous joindre dans la journée.



## Free Manuals Download Website

<http://myh66.com>

<http://usermanuals.us>

<http://www.somanuals.com>

<http://www.4manuals.cc>

<http://www.manual-lib.com>

<http://www.404manual.com>

<http://www.luxmanual.com>

<http://aubethermostatmanual.com>

Golf course search by state

<http://golfingnear.com>

Email search by domain

<http://emailbydomain.com>

Auto manuals search

<http://auto.somanuals.com>

TV manuals search

<http://tv.somanuals.com>