

MAYTAG



# AUTOMATIC WASHER INSTALLATION INSTRUCTIONS

MISE EN SERVICE  
MACHINE À LAVER

LAVADORA AUTOMÁTICA  
INSTRUCCIONES DE INSTALACION



***LEAVE THESE INSTRUCTIONS WITH THE OWNER***

***LAISSER CES EXPLICATIONS DE MISE EN  
SERVICE AU PROPRIÉTAIRE***

***CERCIÓRESE DE DEJAR ESTAS INSTRUCCIONES  
CON EL PROPIETARIO.***

# Read this before you start...

## PARTS supplied for installation:

Cable tie to secure drain hose to standpipe, inlet hose or laundry tub



2 washers and 2 screens for water hoses

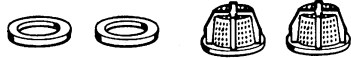

## TOOLS needed for installation:

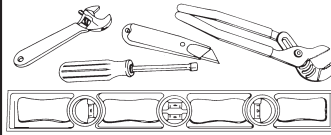

- Cutting knife
- Channel lock
- Nut driver
- Level
- Crescent wrench

Proper installation is the responsibility of the purchaser.

**SERVICE CALLS PERFORMED AS A RESULT OF POOR INSTALLATION ARE THE RESPONSIBILITY OF THE INSTALLER.**

## Overall Cabinet Dimensions

Width = 27 1/4" (69.2 cm)

Depth = 29 1/4" (74.3 cm) allow room for hoses.

Height to top of console = 44 3/4" (113.7 cm)

Height to top of open lid = 55 3/4" (141.6 cm)

## Prepare Washer

### Step 1

- Remove the carton by cutting only marked areas of the carton. **CAUTION: Hoses are connected to the washer.**

**NOTE:** If the washer is moved without the carton in place, be sure to keep sharp edges from damaging the washer cabinet or attached hoses.

- Lift the carton up and clear of the washer. Carefully remove any packaging materials from the outside of the washer. **NOTE: Retain the corner posts for later use.**
- Untape and raise the washer lid, remove the items shipped in the spin basket. Save the literature for future reference. Close and tape lid.

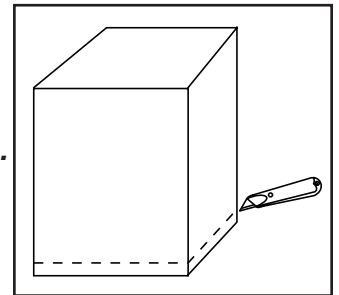

### Step 2

With the lid taped shut, lay corner posts on the floor, as shown. Use one corner post to support the top, and three posts for the bottom. Gently tip the washer on its back, laying it across the corner posts.

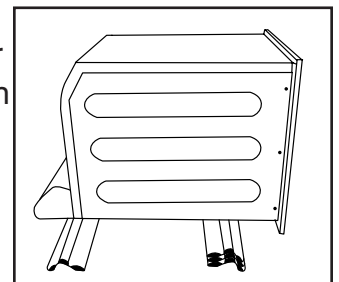

### Step 3

Remove the hex head screw at the rear of the shipping base. Pull plastic base away from rear feet, and pull downward to disengage from front feet. Recycle or discard the plastic base. Return washer to upright position. Untape the washer lid.

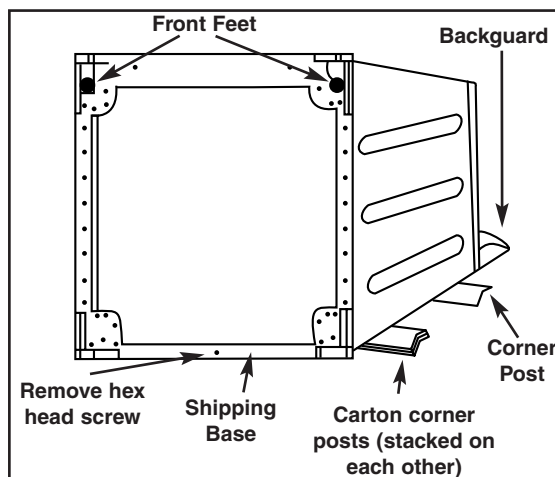

# INSTALL THE WASHER

1. Place the drain hose in the drain facility. To change drain hose direction or prevent hose from collapsing or becoming damaged, turn the end of the hose while holding the base of the hose stationary.

Be sure an air-tight connection is **NOT** made between the drain hose and the standpipe. A Standpipe height of 36" is recommended. Standpipe must also be a minimum of 1-1/8 in. inside diameter.

**NOTE:** If drain standpipe is in excess of 5 feet above floor level, a drain hose extension kit (Part #12001660) will need to be installed.

**NOTE:** Caution must always be exercised to avoid collapsing or damaging the drain hose. For best performance the drain hose should not be restricted in any way, through elbows, coupling's or excessive lengths.

2. Install one screen strainer and washer on the inside of each fill hose at the faucet. The dome on the screen strainer must point towards the faucet. See illustration.

3. Thread the inlet hoses with the screen washer to the HOT and COLD faucet connections. Make sure the hose marked "HOT" is attached to the HOT faucet. Tighten by hand until snug and then 2/3 of a turn with pliers. Verify hose connections to machine are tight. **DO NOT OVER TIGHTEN.**

Turn on "HOT" and "COLD" water supply and check all connections at the water valve on the machine and at the faucet for leaks.

**NOTE:** Machine is supplied with 4 feet inlet hoses. Accessory inlet hoses are available in various lengths up to 10 feet. See accessory parts section.

4. Plug power cord into a grounded 120 volt 60 Hz approved electrical service protected by a 15 amp fuse or comparable circuit breaker. This washer is grounded through the third prong of the power cord when plugged into a three prong grounded receptacle.

**NOTE: NEVER USE AN EXTENSION CORD. NEVER MODIFY WITH AN ADAPTER THAT MAY ELIMINATE THE GROUND CONNECTION ON THE PLUG. IF A THREE PRONG GROUND RECEPTACLE IS NOT AVAILABLE, SEE ADDITIONAL GROUNDING CONNECTIONS SECTION.**

5. Slide washer into position.

**NOTE: The washer must be leveled on all 4 legs. To properly level a machine, the top cover and the front panel must be securely fastened. A carpenter's level should be used on top cover to level the machine front to back, as shown in illustration. To level the machine side to side, place level on back edge of the lid as shown in the illustration. It's a good idea to check for level again after the first dozen washes and re-level if necessary.**

6. Level washer by turning the leveling legs in or out as necessary. When the washer is level, **tighten the leveling leg lock nuts up against the base of the washer. This will help prevent the machine from an out of level condition after use.** It is preferable to level the machine with the legs only minimally extended.

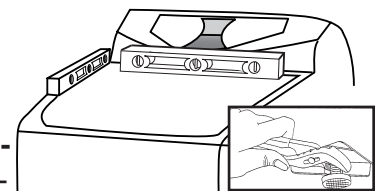
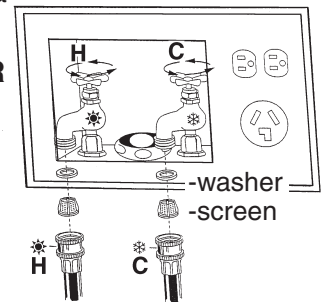
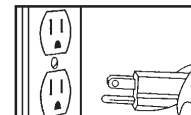
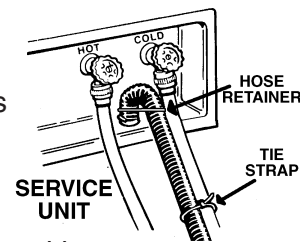
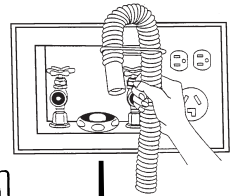
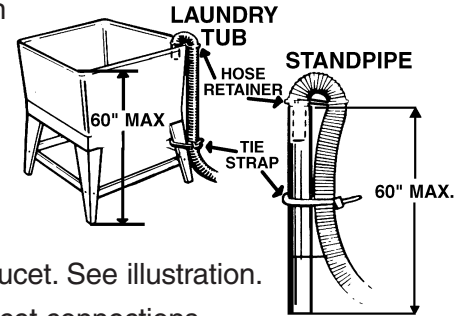
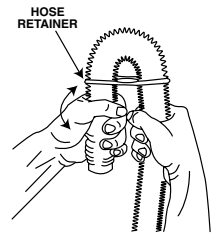

# FINAL INSTALLATION CHECKLIST

- Instructions and Installation Kit have been removed from tub.
- Washer is plugged into electrical outlet and is properly grounded.
- Water hoses are connected to the faucet's with inlet screens and washers.
- Water is turned on and checked for leaks at faucet and water valve connections.
- Drain hose is properly located into drain facility and is not collapsed or damaged.
- Washer has been properly leveled. All legs should be firmly on the floor and leveling leg lock nuts **MUST** be tightened.
- Test for proper operation by running the washer through the following complete cycle.

## **FAV6800**

1. Press "Normal" to turn the washer on.
2. Arrow up to select "Hot/Cold" wash-rinse temperature.
3. Press "Start/Pause" to begin the cycle.
4. Allow the Lid to lock and verify that the Lid has locked.
5. Allow the washer to fill with hot water.
6. Press "Start/Pause" to pause the cycle.
7. Allow the Lid to unlock, lift the Lid and verify the washer has filled with hot water.
8. Lower the Lid and Press "Off".
9. Press "Normal", Press "Bulky Items"
10. Arrow up to select "Cold/Cold" wash-rinse temperature.
11. Press "Start/Pause" to begin the cycle.
12. Allow the washer to fill with cold water.
13. Press "Start/Pause" to pause the cycle.
14. Allow the Lid to unlock, lift the Lid and verify the washer has filled with cold water.
15. Lower the Lid and press "Off".
16. Press "Normal", Press "Spin Only".
17. Press "Start/Pause" to begin the cycle.
18. Verify the washer spins. This will take several minutes, the machine will first drain on slow spin speed.
19. Allow the Spin cycle to finish, verify that the Lid has unlocked at the end of the cycle.
20. Press "Off".

## **FAV9800**

1. Press "Home", select "Set Your Own Cycle", select "Cottons", select "Hot Wash Cold Rinse".
2. Press "Start/Pause" to begin the cycle.
3. Allow the Lid to lock and verify that the Lid has locked.
4. Allow the washer to fill with hot water.
5. Press "Start/Pause" to pause the cycle.
6. Allow the Lid to unlock, lift the Lid and verify that the washer has filled with hot water.
7. Lower the Lid and Press "Off".
8. Press "Home", select "Set Your Own Cycle", select "Rinse or Spin Only Cycles", select "Cold Rinse & Spin"; press "Start/Pause" to begin the cycle.
9. Allow the washer to fill with cold water.
10. Press "Start/Pause" to pause the cycle.
11. Allow the Lid to unlock, lift the Lid to verify that the washer has filled with cold water.
12. Lower the Lid and Press "Off".
13. Press "Home", select "Set Your Own Cycle", select "Rinse or Spin Only Cycles", select "Spin".
14. Press "Start/Pause" to begin the cycle.
15. Verify the washer spins. This will take several minutes, the machine will first drain on slow spin speed.
16. Allow the Spin cycle to finish, verify that the Lid has unlocked at the end of the cycle.
17. Select "Ok".
18. Press "Off"

Make any corrections necessary to properly complete the installation.

## **COLD WEATHER STORAGE**

The following precautions should be taken if a washer is to be stored, after use or where it would be subject to freezing conditions.

1. Turn off the water supply, then remove the inlet hoses.
2. Select a fill cycle and energize the water valve by selecting a warm water setting. A few seconds of fill is sufficient.
3. Disconnect from electrical supply.
4. Remove the drain hose cover from upper left corner of cabinet back.
5. Lower the drain hose to floor level and tilt washer backwards to remove water from the drain hose and pump.
6. Re-install the drain hose cover.
7. When machine is reinstalled allow machine to stabilize to room temperature. See location considerations.

## **FLOORING**

For best performance the washer must be installed on a solidly constructed floor. Wood floors may need to be reinforced to minimize vibration and/or unbalanced load situations. Carpeting and soft tile surfaces are contributing factors in vibration and/or tendency for a washer to move slightly during the spin cycle. Never install the washer on a platform or weakly supported structure.

## **LOCATION CONSIDERATIONS**

It is recommended the washer never be installed in areas where water may freeze since the washer will always maintain some water in the water valve, pump and hose areas. This can cause damage to belts, pump, hoses and other components. Operating temperature should be above 60°F.

## **ALCOVE OR CLOSET INSTALLATION**

MINIMUM CLEARANCES FOR CLOSET AND ALCOVE INSTALLATIONS:

Sides – 0 in.	Rear – 1.75 in.
Top – 19 in.	Closet Front – 0 in.

The closet front must have a total unobstructed air opening of 72 sq. in. minimum. A louvered door with equivalent air opening is acceptable.

## **IMPORTANT TO INSTALLER**

**PLEASE READ THE PRECEDING INSTRUCTIONS CAREFULLY BEFORE STARTING TO INSTALL THE WASHING MACHINE. THESE INSTRUCTIONS SHOULD BE RETAINED FOR FUTURE REFERENCE.**

**REMOVE THE DOOR FROM ALL DISCARDED APPLIANCES TO AVOID THE DANGER OF A CHILD SUFFOCATING.**

## **ADDITIONAL INFORMATION**

### **50 HERTZ OPERATION**

This Maytag appliance is manufactured for operation on 60 Hz AC approved electrical service. This model is not designed for use on 50 Hz AC electrical service and conversion of the product from 60 to 50 Hz operation is not recommended. For additional information on 50 Hz products, write:

MAYTAG INTERNATIONAL, INC.  
1475 EAST WOODFIELD ROAD  
SCHAUMBURG, ILLINOIS 60173  
Phone: 847-273-3100

## **FOR TECHNICAL ASSISTANCE, REPLACEMENT PARTS AND ACCESSORIES**

For technical assistance or if your washer requires replacement parts or accessories, contact **Maytag Customer Service, toll-free 1-888-4-Maytag** for information on the nearest authorized Maytag Parts Distributor.

# REQUIREMENTS

## ELECTRICAL

120 Volt 60 Hz 15 AMP Fuse or Circuit Breaker

Individual branch circuit serving only the washer is recommended.

**NEVER USE AN EXTENSION CORD.**

## GROUNDING

**ELECTRICAL GROUND IS REQUIRED ON THIS APPLIANCE.**

Appliance is equipped with a power cord having a 3-prong grounding plug for use in a properly installed and grounded outlet.



- Improper connection of the equipment-grounding conductor can result in a risk of electrical shock. Check with a qualified electrician or serviceman if you are in doubt as to whether the appliance is properly grounded. Do not modify the plug provided with the appliance – if it will not fit the outlet, have a proper outlet installed by a qualified electrician.

### IMPORTANT SAFETY PRECAUTIONS

- To prevent unnecessary risk of fire, electrical shock or personal injury, all wiring and grounding must be done in accordance with the National Electrical Code ANSI/FNPA, No. 70-Latest Revision and local codes and ordinances. It is the personal responsibility and obligation of the appliance owner to provide adequate electrical service for this appliance.

## ADDITIONAL GROUNDING CONNECTIONS

A grounding kit (Part No. 12001875) is available. It contains the ground wire, clamp, ground screw and washer. Connect the ground wire to back of unit with the cabinet ground screw and washer. Secure the other end of ground wire to a grounded **COLD** metal water pipe.

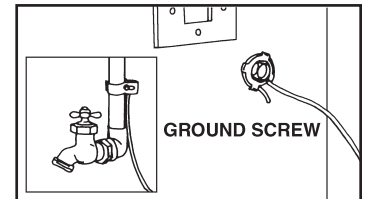

**NEVER CONNECT GROUND WIRE TO PLASTIC PLUMBING LINES, GAS LINES OR HOT WATER PIPES.**

## WATER

Water pressure of 20 to 120 p.s.i. is required to correctly fill the washer in the proper time. Pressures of less than 20 p.s.i. may cause a failure in the water valve, detergent dispenser, fabric softener dispenser or bleach dispenser. Low pressure may also cause the fill times to be extended past the time the washer is allowed to fill. The water valve may not shut off completely when the pressure is insufficient.

Hot and Cold water faucet's must be within 4 feet of the back of the washer for inlet hoses provided with the washer. NOTE: Accessory inlet hoses are available in various lengths up to 10 feet for faucet's more than 4 feet from the back of the washer. See accessory parts section.

**TO AVOID THE POSSIBILITY OF WATER DAMAGE, SHOULD A HOSE LEAK, ALWAYS HAVE FAUCET'S ACCESSIBLE AND TURN OFF FAUCET'S WHEN WASHER IS NOT IN USE.**

Water heater should be set to deliver a minimum of 120° – 140° F (49° – 60° C) water to the washer.

### ACCESSORY PARTS:

<u>Description</u>	<u>Part Number</u>	<u>Description</u>	<u>Part Number</u>
4 Ft. Fill Hose	33-7891	4 Ft. Stainless Steel Braided Hose	22002733
5 Ft. Fill Hose	33-7046	5 Ft. Stainless Steel Braided Hose	22002734
5 Ft. Fill Hose with 90 degree Elbow	200672	Hose Washer Kit	12001413
6 Ft. Fill Hose	21001466	Drain Hose Extension Kit	12001660
6 Ft. Fill Hose with 90 degree Elbow	200688	Pump Accessory Kit	12001674
10 Ft. Fill Hose	21001467	Grounding Kit	12001875

# Lea Esto Antes De Comenzar...

## PIEZAS suministradas para la instalación:

Correa de cable para afianzar la manguera de desagüe al tubo vertical, a la manguera de entrada o a la tina de lavado



2 arandelas y 2 filtros para las mangueras de agua

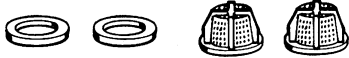

## HERRAMIENTAS necesarias para la instalación:

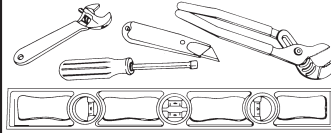

- Cuchillo de cortar
- Llave de seguridad
- Llave de tuercas
- Nivel
- Llave ajustable

Es responsabilidad del comprador instalar correctamente la unidad.

**LAS LLAMADAS DE SERVICIO QUE SE REALICEN DEBIDO A LA INSTALACIÓN INCORRECTA SERÁN RESPONSABILIDAD DEL INSTALADOR.**

## Dimensiones generales del gabinete

Ancho = 27 1/4" (69,2 cm)

Profundidad = 29 1/4" (74,3 cm) permite espacio para las mangueras.

Altura a la parte superior de la consola = 44 3/4" (113,7 cm)

Altura a la parte superior de la tapa abierta = 55 3/4" (141,6 cm)

# Prepare la lavadora

## Paso 1

- Quite la caja cortando sólo las áreas que están marcadas en la caja.

**PRECAUCIÓN:** *Las mangueras están conectadas a la lavadora.*

**NOTA:** Si se mueve la lavadora sin la caja, asegúrese de tener cuidado para que los bordes afilados no dañen el gabinete de la lavadora ni las mangueras que tiene sujetas.

- Levante la caja y sáquela de la lavadora. Quite con cuidado los materiales de empaçado que estén por fuera de la lavadora. **NOTA: Conserve el poste esquinero para usarlo más adelante.**
- Enlever le ruban adhésif du couvercle et relever le couvercle, retirer les articles expédiés dans la cuve d'essorage. Garder la documentation pour s'y reporter ultérieurement. Fermer le couvercle et y apposer du ruban.

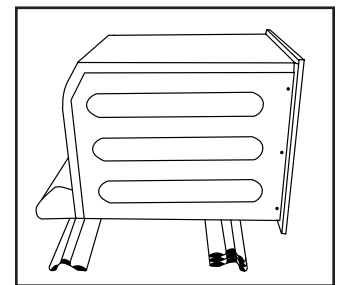
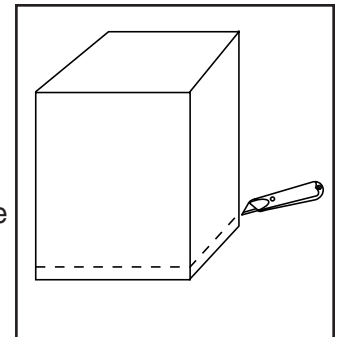

## Paso 2

Le couvercle étant ainsi fermé, disposer les quatre montants de coin sur le sol, comme il est indiqué. L'un des montants servira à soutenir la partie supérieure et les trois autres montants serviront pour la partie inférieure. Doucement incliner la laveuse sur l'arrière, en la faisant reposer sur les montants.

## Paso 3

Retirer la vis hex. située à l'arrière du support d'expédition. Enlever le support en plastique des pieds arrière et le tirer vers le bas pour le dégager des pieds avant. Recycler le support en plastique ou le jeter. Remettre la laveuse à la verticale. Enlever le ruban adhésif du couvercle.

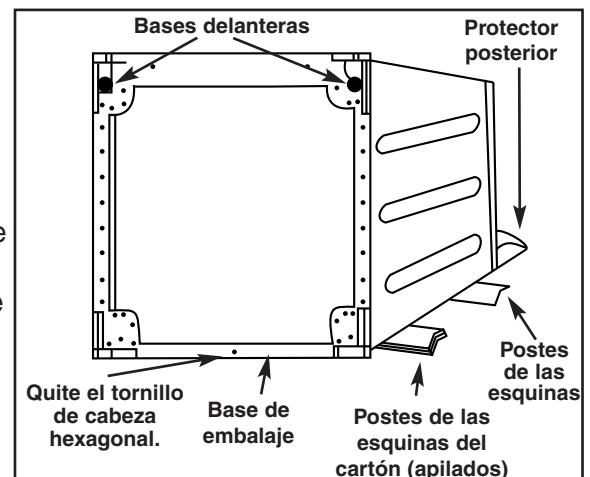

# METTRE LA MACHINE À LAVER EN SERVICE

1. Placer le tuyau de vidange dans le dispositif d'évacuation des eaux. Pour changer la direction du tuyau de vidange ou l'empêcher de s'écraser ou de se trouver endommagé, tourner l'extrémité tout en retenant la base.

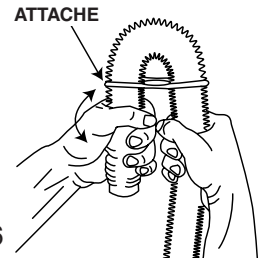

Veiller à ce que la jonction entre le tuyau de vidange et le tuyau vertical d'évacuation ne soit PAS hermétique. Il est recommandé que le tuyau vertical d'évacuation ait une hauteur de 36 po (91,4 cm). Il doit également avoir un diamètre intérieur minimum de 1 1/8 po (29 mm).

**REMARQUE :** Si le tuyau vertical est d'une hauteur supérieure à 5 pieds (1,52 m), un nécessaire de rallonge de tuyau de vidange (référence n° 12001660) devra être posé.

**REMARQUE :** Toujours veiller à éviter d'écraser ou d'endommager le tuyau de vidange. Pour une évacuation efficace, le tuyau de vidange ne doit présenter aucun étranglement qui nuirait à l'écoulement, tel que coudes ou raccords ou être d'une trop grande longueur.

2. Poser une crépine et une rondelle au niveau du robinet à l'intérieur de chaque tuyau de remplissage. Le dôme de la crépine doit pointer vers le robinet. Voir l'illustration.
3. Visser les tuyaux d'arrivée d'eau munis de crépines sur les raccords des robinets d'eau chaude (HOT) et d'eau froide (COLD). Veiller à ce que le tuyau marqué « HOT » soit bien raccordé au robinet d'eau CHAUDE. Serrer fermement à la main, puis de 2/3 de tour avec des pinces. Vérifier que les raccords à la machine sont bien serrés.

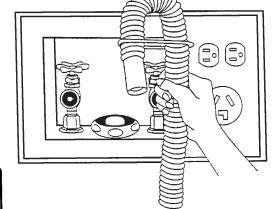
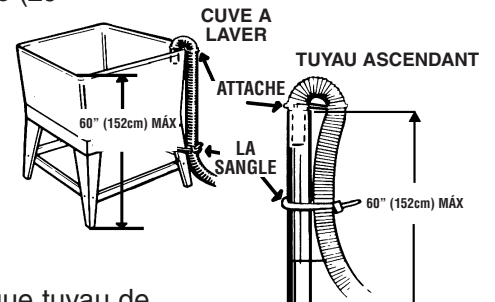

## NE PAS TROP SERRER.

Ouvrir l'alimentation en eau CHAUDE et en eau FROIDE et vérifier qu'il n'y a pas de fuite au niveau des divers raccords d'électrovanne et de robinet.

**REMARQUE :** La machine est munie de tuyaux de 4 pieds (1,22 m). Des tuyaux d'arrivée d'eau de différentes longueurs allant jusqu'à 10 pieds (3 m) sont disponibles en tant qu'accessoires. Voir la section sur les accessoires.

4. Brancher le cordon d'alimentation sur une alimentation électrique homologuée de 120 V et 60 Hz protégée par un fusible de 15 A ou un disjoncteur d'intensité comparable. Cette machine à laver est reliée à la terre par la troisième broche du cordon d'alimentation lorsqu'elle est branchée dans une prise à trois trous reliée à la terre.

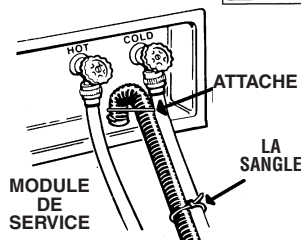

**REMARQUE :** NE JAMAIS UTILISER DE RALLONGE. NE JAMAIS MODIFIER À L'AIDE D'UN ADAPTATEUR ÉLIMINANT LE RACCORDEMENT À LA TERRE DE LA PRISE. SI UNE PRISE À TROIS TROUS N'EST PAS DISPONIBLE, VOIR LA SECTION SUR LES CONNEXIONS DE RACCORDEMENT À LA TERRE ADDITIONNELLES.

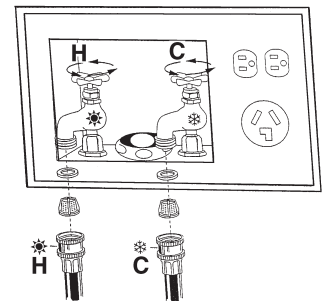
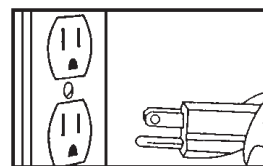

5. Pousser la machine à laver à son emplacement.

**REMARQUE :** La machine à laver doit être de niveau sur les 4 pieds. Pour mettre la machine de niveau, le couvercle du dessus et le panneau avant doivent être bien assujettis. Il est recommandé de placer un niveau de menuisier sur le couvercle pour mettre la machine à laver de niveau de l'avant vers l'arrière, tel qu'indiqué sur l'illustration. Pour la mettre de niveau d'un côté à l'autre, placer le niveau sur le bord arrière du couvercle tel qu'indiqué sur l'illustration. Il est recommandé de révéifier si la machine à laver est de niveau par la suite, après une douzaine de lessives, et de la remettre de niveau si nécessaire.

6. Pour mettre la machine à laver de niveau, tourner les pieds dans le sens voulu. Une fois la machine à laver de niveau, **serrer les contre-écrous des pieds de réglage contre la base de la machine. Ceci aide à l'empêcher de ne plus être de niveau à l'usage.** Il est préférable de la mettre de niveau en allongeant les pieds au minimum.

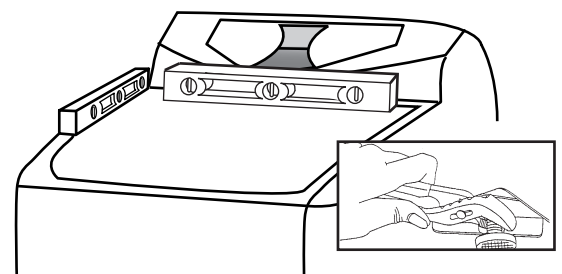



# LISTE DE VÉRIFICATION

- Le nécessaire d'installation et les instructions ont été enlevés de la cuve.
- Les consignes de mise en service, le nécessaire de pose et le bloque-cuve ont été retirés de la cuve.
- La machine à laver est branchée dans une prise correctement reliée à la terre.
- Les tuyaux d'arrivée d'eau sont raccordés aux robinets avec les crépines et les rondelles en place.
- L'arrivée d'eau est ouverte et il n'y a pas de fuites au niveau des raccords des robinets et de l'électrovanne.
- Le tuyau de vidange est correctement en place dans un dispositif d'évacuation des eaux et il n'est ni écrasé ni endommagé.
- La machine à laver a été mise de niveau. Tous les pieds doivent reposer fermement contre le plancher et les contre-écrous des pieds réglables DOIVENT être serrés.
- Vérifier le bon fonctionnement de la machine à laver en lui faisant faire le cycle complet suivant.

## **FAV6800**

1. Appuyer sur « Normal » pour mettre la machine à laver en marche.
2. Appuyer sur la touche fléchée vers le haut pour sélectionner une température de lavage et de rinçage « Hot/Cold » (chaud/froid).
3. Appuyer sur « Start/Pause » (démarrage/pause) pour démarrer le cycle.
4. Attendre que le couvercle se verrouille et vérifier qu'il est bien verrouillé.
5. Laisser la machine à laver se remplir d'eau chaude.
6. Appuyer sur « Start/Pause » pour mettre le cycle en pause.
7. Attendre que le couvercle se déverrouille, le soulever et vérifier que la machine à laver s'est remplie d'eau chaude.
8. Abaisser le couvercle et appuyer sur « Off » (arrêt).
9. Appuyer sur « Normal », puis sur « Bulky Items » (Articles Volumineux).
10. Appuyer sur la touche fléchée vers le haut pour sélectionner la température de lavage et de rinçage « Cold/Cold » (froid/froid).
11. Appuyer sur « Start/Pause » pour démarrer le cycle.
12. Laisser la machine à laver se remplir d'eau froide.
13. Appuyer sur « Start/Pause » pour mettre le cycle en pause.
14. Attendre que le couvercle se déverrouille, le soulever et vérifier que la machine à laver s'est remplie d'eau froide.
15. Abaisser le couvercle et appuyer sur « Off » (arrêt).
16. Appuyer sur « Normal », puis sur « Spin Only » (essorage seul).
17. Appuyer sur « Start/Pause » pour démarrer le cycle.
18. Vérifier que la machine à laver essore. Ceci prendra plusieurs minutes ; la machine se vide d'abord à une vitesse d'essorage ralentie.
19. Laisser le cycle d'essorage se terminer ; vérifier que le couvercle se déverrouille à la fin du cycle.
20. Appuyer sur « Off » (arrêt).

## **FAV9800**

1. Appuyer sur « Home », sélectionner « Set Your Own Cycle » (régler votre cycle), sélectionner « Cottons » (coton), sélectionner « Hot Wash Cold Rinse » (lavage à l'eau chaude, rinçage à l'eau froide).
2. Appuyer sur « Start/Pause » (démarrage/pause) pour démarrer le cycle.
3. Attendre que le couvercle se verrouille et vérifier qu'il est bien verrouillé.
4. Laisser la machine à laver se remplir d'eau chaude.
5. Appuyer sur « Start/Pause » pour mettre le cycle en pause.
6. Attendre que le couvercle se déverrouille, le soulever et vérifier que la machine à laver s'est remplie d'eau chaude.
7. Abaisser le couvercle et appuyer sur « Off » (arrêt).
8. Appuyer sur « Home », sélectionner « Set Your Own Cycle » (régler votre cycle), sélectionner « Rinse or Spin Only Cycles » (cycles de rinçage ou d'essorage seul), sélectionner « Cold Rinse & Spin » (rinçage et essorage à l'eau froide) ; appuyer sur « Start/Pause » pour démarrer le cycle.
9. Laisser la machine à laver se remplir d'eau froide.
10. Appuyer sur « Start/Pause » pour mettre le cycle en pause.
11. Attendre que le couvercle se déverrouille, le soulever et vérifier que la machine à laver s'est remplie d'eau froide.
12. Abaisser le couvercle et appuyer sur « Off » (arrêt).
13. Appuyer sur « Home », sélectionner « Set Your Own Cycle » (régler votre cycle), sélectionner « Rinse or Spin Only Cycles » (cycles de rinçage ou d'essorage seul), sélectionner « Spin » (essorage).
14. Appuyer sur « Start/Pause » pour démarrer le cycle.
15. Vérifier que le lave-linge essore. Ceci prendra plusieurs minutes ; la machine se vide d'abord à une vitesse d'essorage ralentie.
16. Laisser le cycle d'essorage se terminer ; vérifier que le couvercle se déverrouille à la fin du cycle.
17. Sélectionner « OK ».
18. Appuyer sur « Off » (arrêt).

Effectuer tout réglage nécessaire pour compléter la mise en service.

## RANGEMENT PAR TEMPS FROID

Prendre les précautions suivantes si la machine à laver doit être rangée après usage ou dans un endroit où elle serait exposée au gel.

1. Fermer l'arrivée d'eau, puis enlever les tuyaux d'arrivée d'eau.
2. Sélectionner un cycle de remplissage et mettre l'électrovanne en fonction en sélectionnant un lavage à l'eau chaude. Quelques secondes de remplissage suffisent.
3. Débrancher de l'alimentation électrique.
4. Enlever le couvercle du tuyau de vidange du coin supérieur gauche au dos de la machine.
5. Abaisser le tuyau de vidange jusqu'au niveau du plancher, puis faire basculer la machine à laver vers l'arrière pour éliminer l'eau du tuyau de vidange et de la pompe.
6. Remettre le couvercle du tuyau de vidange en place.
7. Une fois la machine remise en place, la laisser revenir à la température de la pièce. Voir les considérations d'emplacement.

## Plancher

Pour un fonctionnement optimum, la machine à laver doit reposer sur un plancher solidement construit. Un plancher en bois pourra devoir être renforcé pour réduire au minimum les vibrations et les problèmes de déséquilibre de la charge. Les moquettes et les carreaux en matériau souple contribuent aux vibrations et/ou à une tendance à un léger déplacement de la machine à laver au cours du cycle d'essorage. Ne jamais placer la machine à laver sur une plate-forme ou sur une structure insuffisamment soutenue.

## CONSIDÉRATIONS D'EMPLACEMENT

Il est recommandé de ne jamais placer la machine à laver dans un endroit où elle est exposée au gel car il reste toujours un peu d'eau dans l'électrovanne, la pompe et les tuyaux. Les courroies d'entraînement, la pompe, les tuyaux et autres composants peuvent alors se trouver endommagés. La température de fonctionnement doit être supérieure à 60 °F (15,5 °C).

## MISE EN SERVICE DANS UNE ALCOVE OU UNE ARMOIRE

DÉGAGEMENTS MINIMUM POUR LES MACHINES À LAVER PLACÉES DANS UNE ALCOVE OU UNE ARMOIRE :

Côtés – 0 po/cm                      Arrière – 1.75 po (4,4 cm)  
Dessus –19 po (48,3 cm)          Devant de l'armoire – 0 po/cm

Le devant de l'armoire doit présenter une ouverture sans obstruction d'un minimum de 72 po<sup>2</sup> (465 cm<sup>2</sup>). Une porte à claire-voies offrant un apport d'air équivalent est acceptable.

**NOTE IMPORTANTE À L'INSTALLATEUR : LIRE ATTENTIVEMENT LES EXPLICATIONS QUI LIRE LES CONSIGNES DE MISE EN SERVICE PRÉCÉDENTES AVEC SOIN AVANT DE COMMENCER LA MISE EN SERVICE DE LA MACHINE À LAVER. IL EST RECOMMANDÉ DE CONSERVER CES CONSIGNES DE MISE EN SERVICE POUR RÉFÉRENCE ULTÉRIEURE.**

**RETIRER LA PORTE OU LE COUVERCLE DE TOUT APPAREIL ÉLECTRO-MÉNAGER MIS EN REBUT AFIN D'ÉVITER DE RISQUER QU'UN ENFANT NE SUFFOQUE DANS L'APPAREIL.**

## INFORMATIONS COMPLÉMENTAIRES FONCTIONNEMENT SUR 50 HZ

Cet appareil Maytag est conçu pour fonctionner sur une installation électrique homologuée de 60 Hz c.a. Ce modèle n'est pas conçu pour être utilisé sur du courant alternatif de 50 Hz et sa conversion du 60 Hz au 50 Hz est déconseillée. Pour tous renseignements complémentaires sur les produits fonctionnant sur le 50 Hz, écrire à :

MAYTAG INTERNATIONAL, INC.  
1475 EAST WOODFIELD ROAD  
SCHAUMBURG, ILLINOIS 60173 É.-U.  
Téléphone : 847-273-3100

## ASSISTANCE TECHNIQUE, PIÈCES DE RECHANGE ET ACCESSOIRES

Pour toute assistance technique ou si la machine à laver exige des pièces de rechange ou des accessoires, contacter le **Service-clients Maytag au numéro d'appel sans frais 1-888-4-Maytag** pour connaître le distributeur de pièces détachées agréé Maytag le plus proche.

# INSTALLATION NÉCESSAIRE ÉLECTRICITÉ

120 V 60 Hz, disjoncteur ou fusible de 15 A

Un circuit de dérivation individuel alimentant uniquement la machine à laver est recommandé.

**NE JAMAIS UTILISER DE RALLONGE.**

## MISE À LA TERRE

**LE RACCORDEMENT À LA TERRE DE CET APPAREIL EST EXIGÉ.**

L'appareil est muni d'un cordon d'alimentation avec prise à 3 broches devant être utilisée dans une prise correctement posée et reliée à la terre.



- Un mauvais raccordement du conducteur de mise à la terre peut provoquer l'électrocution. Consulter un électricien ou un réparateur en cas de doute sur la bonne mise à la terre de la machine. Ne pas modifier la prise de courant fournie avec la machine. Si elle ne convient pas à la prise murale, faire installer une prise murale adaptée par un électricien ou un prestataire de service qualifié.

### MESURES DE SÉCURITÉ IMPORTANTES

- Pour éviter tout risque inutile d'incendie, d'électrocution ou de blessure, tous branchements et mise à la terre doivent être conformes au « National Electrical Code » ANSI/NFPA n° 70, dernière révision, ainsi qu'aux codes et règlements locaux. La responsabilité et le devoir de prévoir une alimentation électrique adéquate pour cette machine à laver reviennent au propriétaire.

## RACCORDEMENT À LA TERRE COMPLÉMENTAIRE

Il existe un nécessaire de mise à la terre (référence n° 12001875) contenant un fil de terre, une pince, une vis de terre et une rondelle. Raccorder le fil de terre à l'arrière de l'appareil à l'aide de la vis de terre et de la rondelle. Fixer l'autre extrémité du fil de terre à un tuyau métallique d'arrivée d'eau FROIDE.



**NE JAMAIS RACCORDER LE FIL DE TERRE À DES CONDUITES D'EAU EN PLASTIQUE, À DES CONDUITES DE GAZ NI À DES CONDUITES D'ARRIVÉE D'EAU CHAUDE.**

## EAU

Une pression d'eau de 20 à 120 lb/po<sup>2</sup> (0,14 à 0,80 MPa) est nécessaire pour que la machine à laver se remplisse à la vitesse prévue. Une pression inférieure à 20 lb/po<sup>2</sup> (0,14 MPa) peut entraîner la panne de l'électrovanne, du distributeur de détergent, du distributeur d'adoucisseur de tissus ou du distributeur de javellisant. La faible pression peut aussi prolonger la durée de remplissage au-delà de la période de temps prévue. L'électrovanne peut ne pas se fermer complètement lorsque la pression de l'eau est insuffisante.

Les robinets d'eau chaude et d'eau froide doivent se trouver à 4 pi (1,2 m) maximum de l'arrière du lave-linge pour permettre le raccordement des tuyaux fournis. REMARQUE : Il existe des tuyaux d'arrivée d'eau disponibles en différentes longueurs jusqu'à 10 pieds (3 m) en tant qu'accessoires pour les robinets qui se trouvent à plus de 4 pieds (1,2 m) de l'arrière de la machine à laver. Voir la section sur les accessoires.

**POUR ÉVITER TOUTE POSSIBILITÉ DE DÉGÂTS SUITE À UNE FUITE D'UN TUYAU, LES ROBINETS DOIVENT ÊTRE TOUJOURS ACCESSIBLES ; LES FERMER LORSQUE LA MACHINE À LAVER N'EST PAS EN SERVICE.**

L'eau chaude fournie doit être entre 120° et 140° F (49° et 60° C) au niveau de la machine.

ACCESSOIRES :			
Description	Référence	Description	Référence
Tuyau de remplissage de 4 pi (1,2 m)	33-7891	Tuyau en acier inoxydable tressé de 4 pi (1,2 m)	22002733
Tuyau de remplissage de 5 pi (1,5 m)	33-7046	Tuyau en acier inoxydable tressé de 5 pi (1,5 m)	22002734
Tuyau de remplissage de 5 pi (1,5 m) avec coude à 90°	200672	Nécessaire de pose de tuyau d'arrivée d'eau	12001413
Tuyau de remplissage de 6 pi (1,8 m)	21001466	Nécessaire de pose de tuyau de vidange	12001660
Tuyau de remplissage de 6 pi (1,8 m) avec coude à 90°	200688	Nécessaire de pose de pompe	12001674
Tuyau de remplissage de 10 pi (3 m)	21001467	Nécessaire de mise à la terre	12001875

# Lire avant de commencer...

## PIÈCES fournies:

Attache pour câble pour maintenir le boyau de vidange en place dans le tuyau ascendant, le boyau d'arrivée ou cuve de la machine



2 rondelles et deux crépines pour les boyaux d'alimentation en eau



## Outils nécessaires :

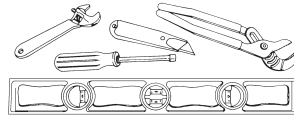

- couteau
- pince multiprise
- tourne-écrou
- niveau
- clé à molette

La responsabilité de la mise en service revient à l'acquéreur de l'appareil.

**LA RESPONSABILITÉ DE TOUTES PRESTATIONS DE SERVICE DEVANT ÊTRE ASSURÉES SUITE À UNE MAUVAISE RÉALISATION DE LA MISE EN SERVICE REVIENT À L'ENTREPRISE QUI L'A EFFECTUÉE.**

## Dimensions de la machine à laver hors tout

Largeur = 27 1/4 po (69,2 cm)

Profondeur = 29 1/4 po (74,3 cm) en prévoyant l'espace pour les tuyaux.

Hauteur jusqu'au haut de la console = 44 3/4 po (113,7 cm)

Hauteur jusqu'au haut du couvercle ouvert = 55 3/4 po (141,6 cm)

# Préparer la machine à laver

## Étape 1

- Enlever le carton en découpant uniquement les zones indiquées sur celui-ci.

**ATTENTION : Les tuyaux sont raccordés à la machine à laver.**

**REMARQUE:** Si la machine est déplacée une fois sortie du carton, veiller à ne pas la cogner ni abîmer les tuyaux sur des coins ou rebords tranchants.

- Soulever le carton et l'enlever de la machine à laver. Enlever avec soin tout matériau d'emballage de l'extérieur de la machine à laver. **REMARQUE : Conserver les montants d'angle pour usage ultérieur.**
- Retire la cinta adhesiva y levante la tapa de la lavadora; saque los artículos que se embarcaron dentro de la tina de centrifugado. Conserve los documentos para referencia futura. Cierre la tapa y coloque la cinta.

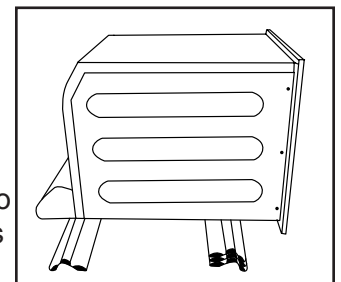
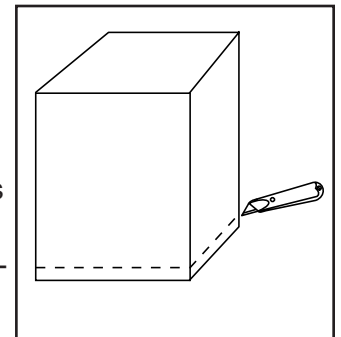

## Étape 2

Con la tapa cerrada con cinta, coloque los cuatro postes de esquina en el piso, como se muestra. Use un poste de esquina para apoyar la parte superior y los tres postes restantes para la parte inferior. Incline cuidadosamente la lavadora hacia atrás, haciéndola descansar en los postes.

## Étape 3

Retire el tornillo de cabeza hexagonal situado en la parte trasera de la base de embarque. Aleje la base de plástico de las patas traseras y tire hacia abajo para desengancharla de las patas delanteras. Recicle o descarte la base de plástico. Coloque la lavadora en posición vertical. Retire la cinta de la tapa de la lavadora.

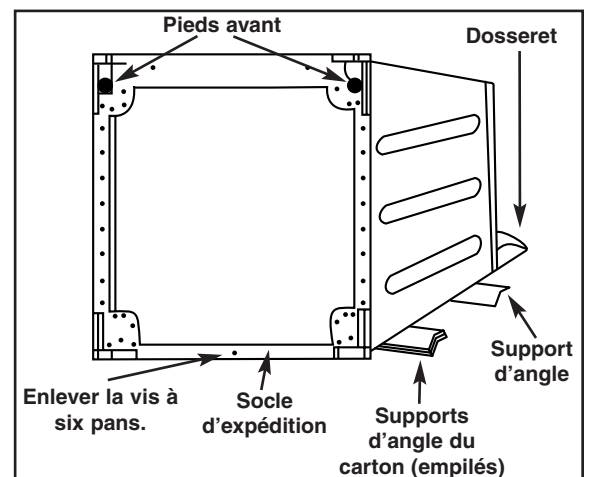

# INSTALACION DE LA LAVADORA

1. Coloque la manguera de desagüe en el tiro de drenaje. Para cambiar la dirección de la manguera de desagüe o para impedir que la manguera se aplaste o se dañe, gire el extremo mientras sostiene la base de la parte estacionaria de la manguera.

Asegúrese de **NO** hacer una conexión hermética entre la manguera de desagüe y el tubo vertical. Se recomienda un tubo vertical de 36" (91,44 cm) de alto. El tubo vertical también debe ser de un diámetro interior mínimo de 1 1/8" (2,86 cm).

**NOTA:** Si el tubo vertical de desagüe está a más de 5 pies (1,5 m) por encima del piso, será necesario instalar un juego de extensión de la manguera de desagüe (Part #12001660).

**NOTA:** Siempre debe tenerse cuidado para evitar que se hunda o se dañe la manguera de desagüe. Para obtener el mejor desempeño, la manguera de desagüe no debe estar obstruida de ninguna manera, ni en los codos, ni las uniones ni que haya longitudes excesivas.

2. Instale un cedazo y una arandela en la parte interior de cada manguera de llenado en el grifo. El domo del cedazo debe estar apuntando hacia el grifo. Vea la ilustración.

3. Enrosque las mangueras de entrada con la arandela con cedazo a las conexiones de los grifos de agua CALIENTE y FRÍA. Asegúrese de que la manguera marcada "HOT (caliente)" esté conectada al grifo de agua caliente. Apriete a mano hasta que esté firme y después dele un giro de 2/3 de vuelta con las pinzas. Verifique las conexiones de la máquina estén bien apretados.

## NO APRIETE EN EXCESO.

Abra el suministro de agua "CALIENTE" y "FRÍA" y revise todas las conexiones en la válvula de agua de la máquina y en el grifo por si hubiera goteras.

**NOTA:** El aparato se suministra con mangueras de entrada de 4 pies (1,22 m). Las mangueras de entrada accesorias están disponibles en varias longitudes hasta de 10 pies (2,54 m). Vea la sección de piezas accesorias.

4. Enchufe el cordón eléctrico en un tomacorriente eléctrico aprobado conectado a tierra de 120 voltios, 60 Hz, protegido con un fusible de 15 amperios o un cortacircuitos comparable. Esta lavadora está conectada a tierra mediante la tercera punta en el cordón eléctrico cuando se conecta a un receptáculo conectado a tierra de tres puntas.

**NOTA: NUNCA USE UNA EXTENSIÓN ELÉCTRICA. NUNCA MODIFIQUE CON UN ADAPTADOR QUE PUEDA ELIMINAR LA CONEXIÓN A TIERRA DE LA CLAVIJA. SI NO HAY DISPONIBLE UN RECEPTÁCULO CON CONEXIÓN A TIERRA DE TRES PUNTAS, VEA LA SECCIÓN CONEXIONES A TIERRA ADICIONALES.**

5. Deslice la lavadora a su lugar.

**NOTA: Deben estar niveladas las cuatro patas de la lavadora. Para nivelar correctamente el aparato, la cubierta superior y el panel delantero deben estar bien asegurados. Debe usarse un nivel de carpintero en la cubierta superior para nivelar la máquina de adelante hacia atrás, según se muestra en la ilustración. Para nivelar la máquina de lado a lado, coloque el nivel en el borde posterior de la tapa según se muestra en la ilustración. Es buena idea revisar el nivel una vez más después de la primera docena de lavadas y volver a nivelar si fuera necesario.**

6. Nivele la lavadora girando las patas niveladoras hacia dentro o hacia fuera según sea necesario. Una vez que la lavadora esté bien nivelada, **apriete las tuercas de seguridad [or contratuerzas] de las patas niveladoras contra la base de la lavadora. Esto ayudará a evitar que la máquina se desnivele después de usarse.** Es preferible nivelar la máquina con las patas sólo levemente extendidas.

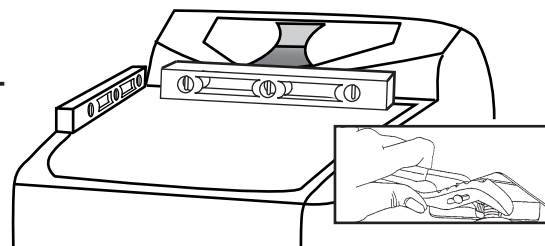
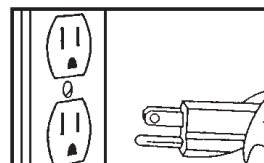
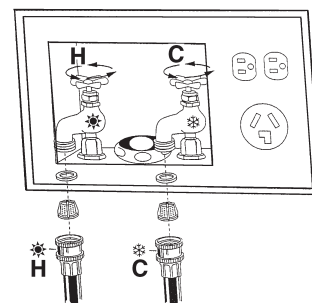
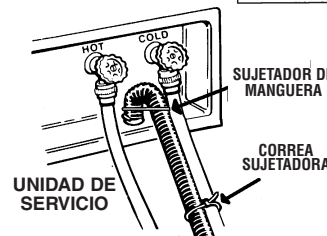
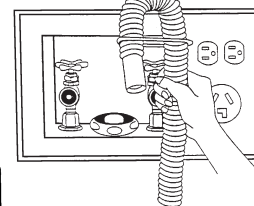
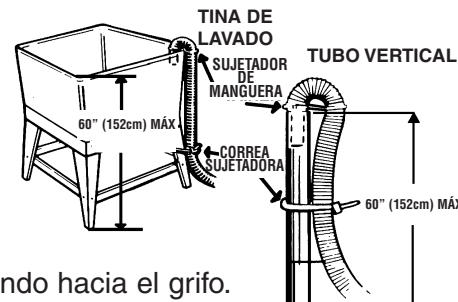
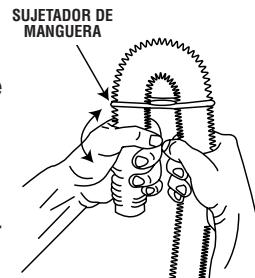

# LISTA DE VERIFICACIÓN FINAL DE INSTALACIÓN

- Se sacaron de la tina las Instrucciones y el Juego de Instalación.
- La lavadora está conectada a un tomacorriente eléctrico y está conectada a tierra adecuadamente.
- Las mangueras de agua están conectadas al grifo con los cedazos y las arandelas de entrada.
- El agua está abierta y se han revisado las goteras en el grifo y en las conexiones de la válvula de agua.
- La manguera de desagüe está bien colocada dentro del tiro de desagüe y no está hundida ni dañada.
- La manguera de desagüe está apropiadamente colocada en la instalación de desagüe y no está aplastada ni dañada.
- La lavadora se niveló bien. Todas las patas deben descansar firmemente en el piso y las tuercas de seguridad [or contratuercas] de las patas niveladoras DEBEN estar apretadas.

## **FAV6800**

1. Oprima "Normal" para encender la lavadora.
2. La flecha hacia arriba es para seleccionar la temperatura de lavado y enjuagado "Hot/Cold (Caliente/Fría)".
3. Oprima "Start/Pause (Arrancar/Pausa)" para iniciar el ciclo.
4. Permita que se trabe la tapa y verifique que ésta esté trabada.
5. Permita que la lavadora se llene de agua caliente.
6. Oprima "Start/Pause (Arrancar/Pausa)" para detener el ciclo.
7. Permita que se destrabe la tapa, levántela y verifique que la lavadora se haya llenado de agua caliente.
8. Baje la tapa y oprima "Off (Apagar)".
9. Oprima "Normal", oprima "Bulky Items (Artículos voluminosos)".
10. La flecha hacia arriba es para seleccionar la temperatura de lavar-enjuagar "Cold/Cold (Fría/Fría)".
11. Oprima "Start/Pause (Arrancar/Pausa)" para iniciar el ciclo.
12. Permita que la lavadora se llene de agua fría.
13. Oprima "Start/Pause (Arrancar/Pausa)" para poner en pausa el ciclo.
14. Permita que se destrabe la tapa, levántela y verifique que la lavadora se haya llenado de agua fría.
15. Baje la tapa y oprima "Off (Apagar)".
16. Oprima "Normal", oprima "Spin Only (Sólo exprimir)".
17. Oprima "Start/Pause (Arrancar/Pausa)" para iniciar el ciclo.
18. Verifique que la lavadora exprima. Esto tardará varios minutos, la máquina enjuagará primero en la velocidad lenta de exprimido.
19. Permita que termine el ciclo Spin (Exprimir), verifique que la tapa esté destrabada al final del ciclo.
20. Oprima "Off (Apagar)".

## **FAV9800**

1. Oprima "Home (Inicio)", seleccione "Set Your Own Cycle (Ajuste su propio ciclo)", seleccione "Cottons (Algodón)", seleccione "Hot Wash Cold Rinse (Lavado en caliente, enjuague en frío)".
2. Oprima "Start/Pause (Arrancar/Pausa)" para iniciar el ciclo.
3. Permita que la tapa se trabe y verifique que esté trabada.
4. Permita que la lavadora se llene de agua caliente.
5. Oprima "Start/Pause (Arrancar/Pausa)" para poner en pausa el ciclo.
6. Permita que la tapa se destrabe, levántela y verifique que la lavadora se haya llenado de agua caliente.
7. Baje la tapa y oprima "Off (Apagar)".
8. Oprima "Home (Inicio)", seleccione "Set Your Own Cycle (Ajuste su propio ciclo)", seleccione "Rinse or Spin Only Cycles (Sólo ciclos de enjuagar o exprimir)", seleccione "Cold Rinse & Spin (Enjuagar y exprimir en frío)"; oprima "Start/Pause (Arrancar/Pausa)" para iniciar el ciclo.
9. Permita que la lavadora se llene de agua fría.
10. Oprima "Start/Pause (Arrancar/Pausa)" para detener el ciclo.
11. Permita que se destrabe la tapa, levántela y verifique que la lavadora se haya llenado de agua fría.
12. Baje la tapa y oprima "Off (Apagar)".
13. Oprima "Home (Inicio)", seleccione "Set Your Own Cycle (Ajuste su propio ciclo)", seleccione "Rinse or Spin Only Cycles (Sólo los ciclos de enjuagar o exprimir)", seleccione "Spin (Exprimir)".
14. Oprima "Start/Pause (Arrancar/Pausa)" para iniciar el ciclo.
15. Verifique que la lavadora exprima. Esto tardará varios minutos, la máquina enjuagará primero en la velocidad lenta de exprimido.
16. Permita que termine el ciclo de Spin (Exprimir), verifique que esté destrabada la tapa al final del ciclo.
17. Seleccione "Ok (Aceptar)".
18. Oprima "Off (Apagar)".

Pruebe si funciona bien haciendo funcionar la lavadora en el siguiente ciclo completo.

## ALMACENAMIENTO EN TEMPERATURAS FRÍAS

Deben tomarse las siguientes precauciones si se almacenará la lavadora, después de usarla o en donde estará sujeta a condiciones de congelación.

1. Cierre el suministro de agua, después quite las mangueras de entrada.
2. Seleccione un ciclo de llenado y energice la válvula de agua seleccionando un ajuste que use agua tibia. Unos cuantos segundos de llenado serán suficientes.
3. Desconecte del suministro eléctrico.
4. Quite la cubierta de la manguera de desagüe de la esquina superior izquierda de la parte posterior del gabinete.
5. Baje la manguera de desagüe al nivel del piso e incline la lavadora hacia atrás para sacarle el agua de la manguera y de la bomba.
6. Vuelva a instalar la cubierta de la manguera de desagüe.
7. Cuando la máquina esté instalada de nuevo permita que se estabilice a temperatura ambiente. Vea las consideraciones de ubicación.

## PISO

Para obtener el mejor rendimiento la lavadora debe estar instalada sobre un piso construido con solidez. Podría ser necesario tener que reforzar los pisos de madera para reducir la vibración y/o las cargas desbalanceadas. Las superficies alfombradas y los pisos de azulejo suave son factores que contribuyen a la vibración y a la tendencia de que la lavadora se mueva ligeramente durante el ciclo de exprimido. Nunca instale la lavadora sobre una plataforma o una estructura débil de apoyo.

## CONSIDERACIONES PARA LA UBICACIÓN

Se recomienda que la lavadora nunca se instale en áreas en donde el agua podría congelarse ya que la lavadora siempre tendrá algo de agua en la válvula del agua, en la bomba y en las áreas de las mangueras. Esto puede causar que se dañen las bandas, la bomba, las mangueras y otros componentes. La temperatura de funcionamiento debe estar por encima de 60° F (15,5 °C).

## INSTALACIÓN EN UN ARMARIO O HUECO

LOS ESPACIOS LIBRES MÍNIMOS EN LAS INSTALACIONES DE ARMARIOS O HUECOS DEBEN SER:

Por los lados – 0 pulg. (0 cm) Por detrás – 1.75 pulg. (4,4 cm)

Por encima – 19 pulg. (48,3 cm) Al frente del armario – 0 pulg. (0 cm)

El frente del armario debe tener una abertura de aire sin obstrucciones de cuando menos 72 pulg<sup>2</sup> (1,83 m<sup>2</sup>). Una puerta con rejillas con unas aberturas equivalentes de aire es aceptable.

## AVISO IMPORTANTE PARA EL INSTALADOR

**LEA LAS INSTRUCCIONES PREVIAS CUIDADOSAMENTE ANTES DE COMENZAR LA INSTALACIÓN DE LA LAVADORA. DEBEN CONSERVARSE ESTAS INSTRUCCIONES COMO REFERENCIA FUTURA.**

**QUITE LA PUERTA DE TODOS LOS ELECTRODOMÉSTICOS QUE SE DESECHEN PARA EVITAR EL PELIGRO DE QUE UN NIÑO SE ASFIXIE.**

## INFORMACIÓN ADICIONAL FUNCIONAMIENTO DE 50 HERTZIOS

Este electrodoméstico Maytag está fabricado para funcionar con un servicio eléctrico aprobado de CA de 60 Hz. Este modelo no está diseñado para usarse con un servicio eléctrico de CA de 50 Hz y no se recomienda que se convierta el producto para usar 50 en lugar de 60 Hz. Para obtener información adicional sobre los productos de 50 Hz, escriba a:

MAYTAG INTERNATIONAL, INC.  
1475 EAST WOODFIELD ROAD  
SCHAUMBURG, ILLINOIS 60173 USA  
Teléfono: 847-273-3100

## PARA OBTENER AYUDA TÉCNICA, PIEZAS DE REPUESTO Y ACCESORIOS

Para obtener ayuda técnica o si su lavadora necesita piezas de repuesto o accesorios, comuníquese con el **Servicio al Cliente de Maytag, sin costo al 1-888-4-Maytag** para obtener información sobre el distribuidor autorizado de piezas Maytag más cercano.

# REQUISITOS

## ELECTRICOS

Fusible o cortacircuitos de 120 Voltios, 60 Hz, 15 AMP

Se recomienda un circuito de derivación individual que preste servicio sólo a la lavadora.

**NUNCA USE UNA EXTENSIÓN ELÉCTRICA.**

## CONEXIÓN A TIERRA

**SE REQUIERE CONEXIÓN A TIERRA EN ESTE ELECTRODOMÉSTICO.**

El electrodoméstico está equipado con un cordón eléctrico con clavija de tres puntas de conexión a tierra para usarse en un tomacorriente instalado y conectado a tierra correctamente.

	<ul style="list-style-type: none"><li>• Una conexión defectuosa del conductor de conexión a tierra del equipo puede resultar en riesgo de descarga eléctrica. Consulte con un electricista calificado o con personal de servicio si tiene dudas sobre la conexión a tierra de la lavadora.</li><li>• No modifique el enchufe suministrado con el electrodoméstico, si no encaja en el tomacorriente, haga que un electricista calificado instale el receptáculo apropiado.</li></ul>
<b>IMPORTANTES PRECAUCIONES DE SEGURIDAD</b>	
<ul style="list-style-type: none"><li>• Para evitar un riesgo innecesario de incendio, descarga eléctrica o lesión personal, todo el cableado y todas las conexiones a tierra deben hacerse de acuerdo con la última versión del código eléctrico nacional ANSI/ NFPA 70 y los códigos locales. El propietario del electrodoméstico tiene la responsabilidad personal y obligación de suministrar un servicio eléctrico adecuado para este electrodoméstico.</li></ul>	

## CONEXIONES ADICIONALES DE CONEXIÓN A TIERRA

Hay disponible un juego de conexión a tierra (Pieza núm. 12001875). Contiene un alambre de conexión a tierra, la abrazadera, el tornillo de conexión a tierra y la arandela. Conecte el alambre de tierra a la parte posterior de la unidad con el tornillo y la arandela de tierra del gabinete. Sujete el otro extremo del alambre de tierra a una tubería de agua FRÍA de metal.



**NUNCA CONECTE EL ALAMBRE DE TIERRA A TUBERÍAS DE PLOMERÍA DE PLÁSTICO, TUBERÍAS DE GAS NI A TUBERÍAS DE AGUA CALIENTE.**

## AGUA

Se requiere una presión de agua de 20 a 120 psi para llenar la lavadora adecuadamente en el tiempo correcto. Las presiones menores a 20 psi podrían causar una falla a la válvula de agua, al surtidor de detergente, del suavizante de telas o del blanqueador. La presión baja también puede causar que el tiempo de llenado se extienda más allá del tiempo que tiene permitido la lavadora para llenarse. Cuando la presión es insuficiente la válvula de agua podría no cerrarse completamente.

Los grifos de agua caliente y fría deben estar hasta a 4 pies (1,22 m) de la parte posterior de la lavadora para las mangueras de entrada que se suministran con la lavadora. NOTA: Existen mangueras de entrada accesorias en varias longitudes hasta de 10 pies (2,54 m) para los grifos que se encuentran a más de 4 pies (1,22 m) de la parte posterior de la lavadora. Vea la sección de piezas accesorias.

**PARA EVITAR LA POSIBILIDAD DE DAÑOS CON AGUA, EN CASO QUE UNA MANGUERA GOTEE, SIEMPRE TENGA EL GRIFO ACCESIBLE Y CIÉRRELO CUANDO LA LAVADORA NO ESTÉ USÁNDOSE.**

El calentador de agua debe estar ajustado para surtir agua a 120° - 140° F (49° - 60° C) a la lavadora.



## Free Manuals Download Website

<http://myh66.com>

<http://usermanuals.us>

<http://www.somanuals.com>

<http://www.4manuals.cc>

<http://www.manual-lib.com>

<http://www.404manual.com>

<http://www.luxmanual.com>

<http://aubethermostatmanual.com>

Golf course search by state

<http://golfingnear.com>

Email search by domain

<http://emailbydomain.com>

Auto manuals search

<http://auto.somanuals.com>

TV manuals search

<http://tv.somanuals.com>