

MLI7500AAW

**Maytag™ Cordless Electronic
Steam Iron**

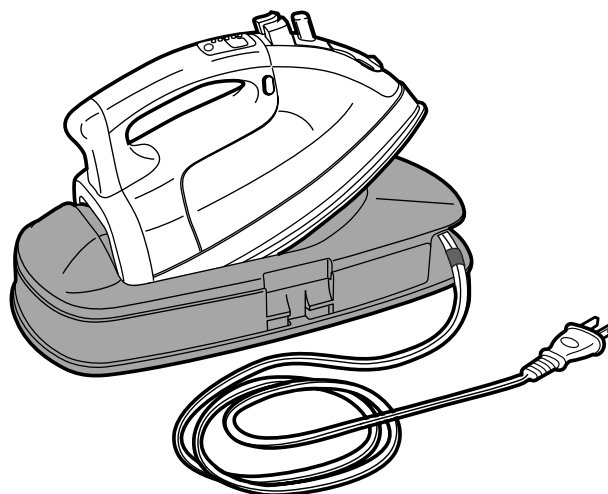

USER'S GUIDE



Congratulations on your purchase of a Maytag™ Cordless Steam Iron! Your satisfaction is very important to us.

Before operating this iron, please read these instructions completely. This manual should be kept for future reference. It contains instructions to acquaint you with proper operating procedures for your iron.

If you have questions, call or write us (include your model and serial numbers and your phone number):

Maytag Appliances Sales Company
Attn. CAIR® Center
P.O. Box 2370
Cleveland, TN 37320-2370
1-877-366-5426 USA
1-800-688-2002 CANADA
1-800-688-2080 USA TTY (for deaf,
hearing impaired, or speech impaired)
(Mon.-Fri., 8am-8pm Eastern Time)
Internet: <http://www.maytag.com>

Table of Contents

Safety Instructions	1-2
Controls	3
Features	4
Preparing to Iron	5
Setting the Temperature	6
Heating the Iron	7
Using Steam Features	8
Using the Spray Function	9
After Use/Storage	10
Maintenance	11
Trouble Shooting	12
Warranty	13

IMPORTANT SAFEGUARDS

When using your cordless steam iron, basic safety precautions should always be followed, including the following:

READ ALL INSTRUCTIONS BEFORE USING

1. Use iron only for its intended use.
2. To protect against a risk of electric shock, do not immerse the iron in water or other liquids.
3. The iron should always be turned OFF before plugging or unplugging cradle cord from outlet. Never yank cord to disconnect from outlet; instead, grasp plug and pull to disconnect.
4. Do not allow cord to touch hot surfaces. Retract cord into cord reel unit when storing.
5. Always disconnect cradle cord from electrical outlet when filling iron with water and when not in use. Be careful to avoid spilling water over iron when filling.
6. Do not operate iron with a damaged cord or if the iron or cradle has been dropped or damaged. To avoid a risk of electric shock, do not disassemble the iron or cradle. Incorrect reassembly can cause a risk of electric shock when the iron is used.
7. Close supervision is necessary for any appliance being used by or near children. Do not leave iron unattended while connected to an electrical outlet or on an ironing board. Always position iron carefully to prevent it from falling if ironing board is accidentally bumped or if cord is pulled. When not in use, always place iron securely into cradle.
8. Burns can occur from touching hot metal parts, the hot surface of the cradle, hot water, or steam. Use caution when turning a steam iron upside down. There may be hot water in the reservoir.

SPECIAL INSTRUCTIONS

1. To avoid a circuit overload, do not operate another high-wattage appliance on the same circuit.
2. If an extension cord is absolutely necessary, a 12 ampere cord should be used. Cords rated for less amperage may overheat. Care should be taken to arrange the cord so that it cannot be pulled or tripped over.

SAVE THESE INSTRUCTIONS

SAFETY PRECAUTIONS

Be sure that these precautions are carefully followed.

When retracting the electrical cord, keep hold of the plug.

If the plug is not held, the uncontrolled moving plug may cause injury.

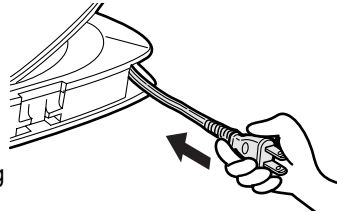

Be sure that your hands and arms do not come into contact with the hot steam.

Touching hot steam can cause burns.

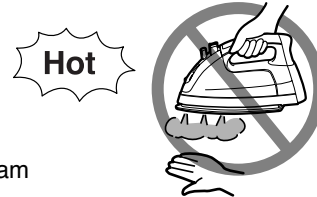

Do not touch high heat areas, such as the hot soleplate or support area.

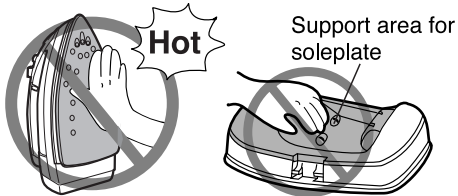

Touching hot areas can cause burns.

Do not direct steam toward people or toward clothes that are being worn by a person.

Hot steam can cause burns.



Prevent the entry of dust and dirt into the charging pins and contact points area. Be sure that metal objects, such as pins or wires, never come into contact with these areas.

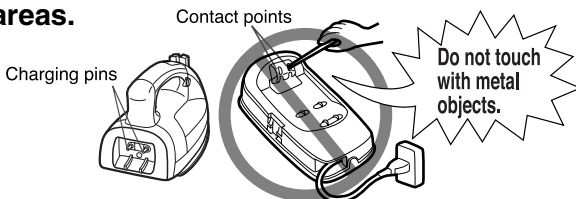

Touching the contact points with any pins or wires can cause short-circuiting, electric shock and fire.

Do not tilt the iron or shake it rapidly back and forth.

These actions can cause hot water to leak from the water inlet/outlet spout, resulting in possible burns.

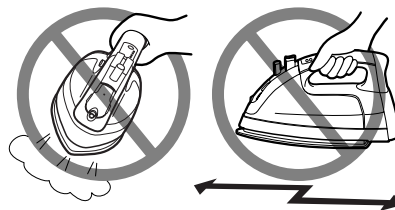

Do not use steel wool or other abrasives to polish the charging pins.

This action may result in faulty connections.

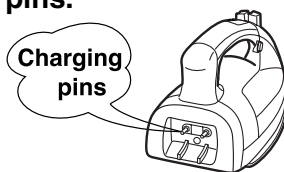

Do not press the burst of steam button rapidly, over and over again.

If the burst of steam button is pressed at intervals of less than 2 seconds, hot water droplets may be discharged, possibly causing burns.



Do not pour water onto the iron or cradle.

This action may cause a malfunction.

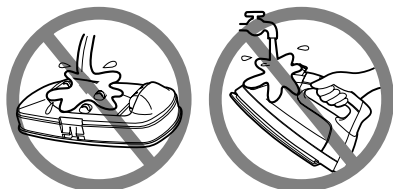

Be sure that the soleplate does not come into contact with the surface of the iron cradle or case.

This action may deform or damage the surface of the iron cradle or case.

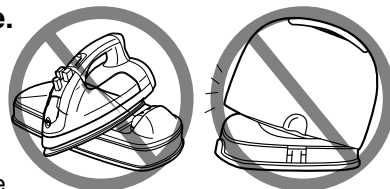

CONTROLS

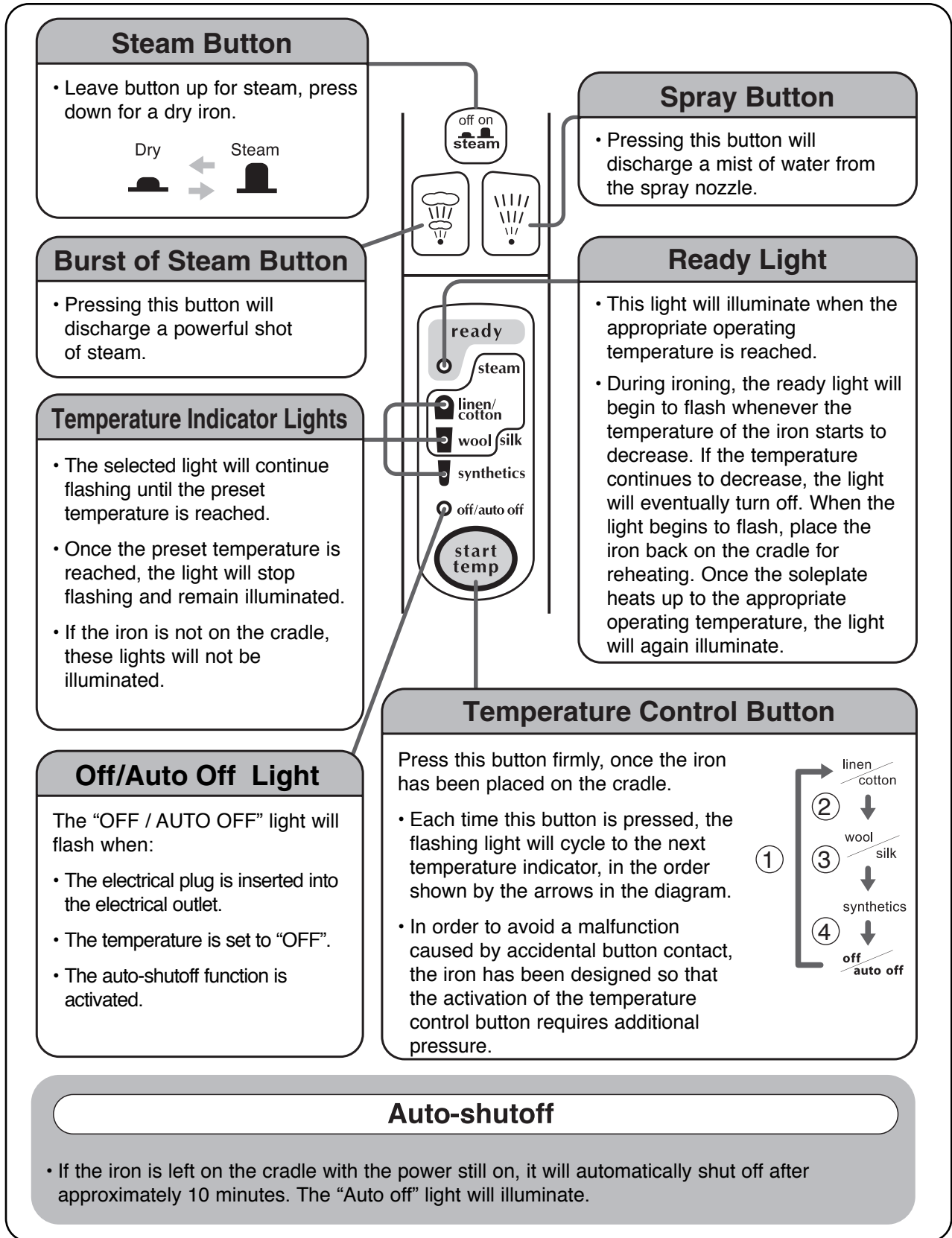

FEATURES

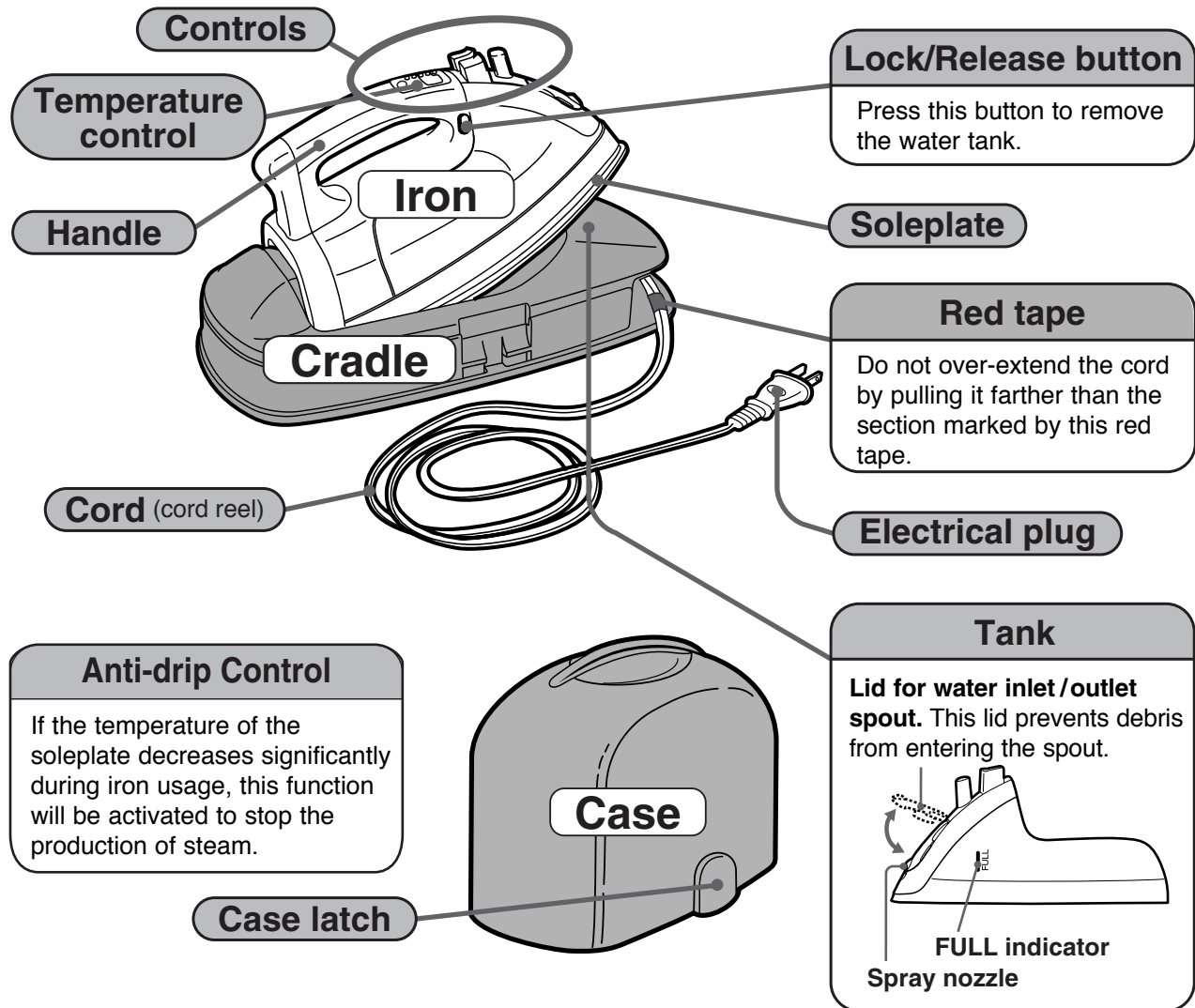

How does a cordless iron work?

- The iron rests on a cradle that supplies the power to heat the iron.
- Each time you set aside the iron to adjust a garment on the ironing board, the iron should be placed back on the cradle. This will allow the iron to quickly “heat” so the temperature of the iron remains at the desired level.

PREPARING TO IRON

1 Preparation

1. Remove the case.

To open, lift the case upward while pulling the case latches outward.

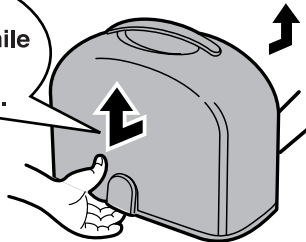

2. Pull the electrical cord out only to the length required. Insert the plug all the way into an electrical outlet.

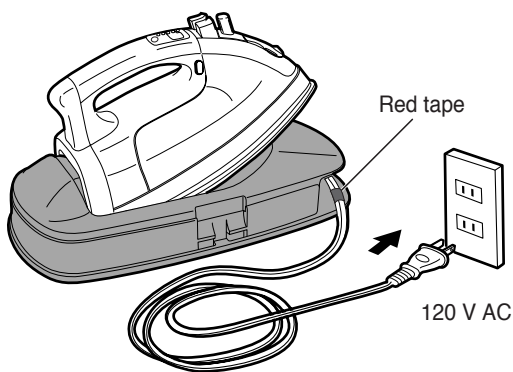

- Do not over-extend the cord farther than the section marked by this red tape.

2 Filling with Water

It is not necessary to pour water into the water tank if not using steam or water spray features.

1. Press down the steam button to set the iron to the "Dry" position.
2. Remove the tank and fill it with water, up to the mark indicating "FULL".

While pressing down the release button, remove the tank.

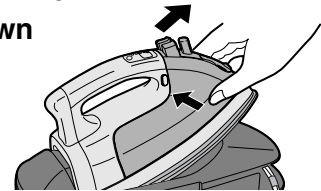

Fill with tap water

Up to the mark indicating "FULL"

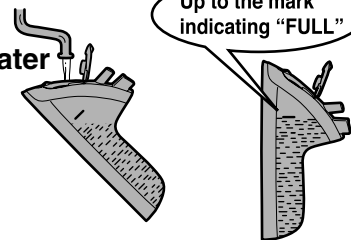

- Regions that have extremely hard water should use a mixture of 50% tap water and 50% distilled water.
- Do not use water treated by household soft water systems, as it contains minerals that are harmful to the iron.
- Do not fill the iron with water in excess of the mark indicating "FULL". If too much water has been poured in, steam will be discharged continuously whenever the iron is placed on the cradle.

3. Close the inlet/outlet spout lid, then reinstall the tank onto the iron.

Click!

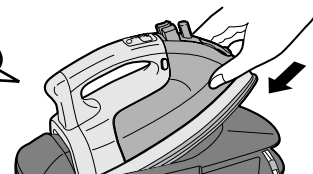

Push water tank all the way in until it clicks.

SETTING THE TEMPERATURE

1. Place the iron on the cradle.
2. Press the steam button down.
3. Press the temperature control button until the desired temperature indicator light is flashing.

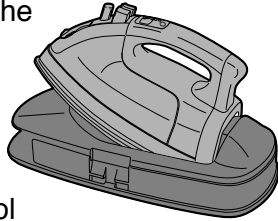

- **The temperature setting cannot be changed unless the iron is on the cradle.**
- Refer to the Fabric Guide (shown below) to select proper temperature setting.
- Irons heat up more quickly than they cool down, so start with lower temperature settings and gradually increase as needed.
- When ironing fabric blends, select a temperature setting for the fabric component that requires the lowest temperature.
- When ironing fabrics that are especially susceptible to heat, first "test the fabric" by ironing in an inconspicuous area of the fabric. Utilize a pressing cloth as needed.
- Be sure to read garment care labels since using improper temperature settings could damage fabrics.

Settings

Choose the appropriate setting to suit the fabric.

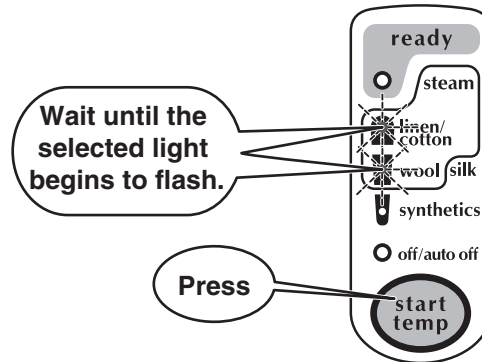

- The steam range is indicated for higher temperature settings.
- When steam-ironing fabrics that require lower temperature steam than is available with the lowest steam setting, a pressing cloth suitable for use with the particular steam setting should be placed on top of the fabric.

Fabric Guide

Setting	Synthetics	Wool/Silk	Linen/Cotton
Fabric Type	Acrylic Acetate Nylon	Silk Wool Rayon Velvet Polyester	Linen Cotton
Temperature	Low	Medium	High

Note: When ironing velvet, use steam but do not let the iron touch the fabric. Test an inconspicuous area first before proceeding.

HEATING THE IRON

1. After setting the temperature, allow the iron to preheat on the cradle. The iron will be ready for use once the ready light illuminates, approximately 1 - 2 minutes.

- If the temperature setting is changed from high to low during iron operation, the ready light will turn off and the temperature indicator light will begin flashing. The iron will be ready for use once the ready light again illuminates and the temperature indicator light stops flashing.
- When the iron is removed from the cradle, the temperature indicator light will turn off.

Example: When "linen/cotton" has been selected

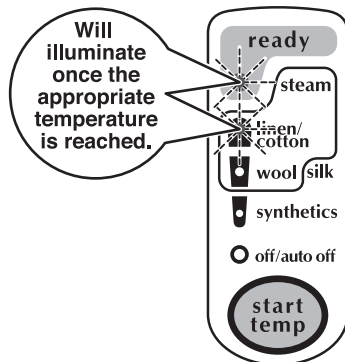

Cuff Press

When used as a "dry" iron, the removal of the water tank allows the iron to be used for pressing hard to reach areas such as sleeves, cuffs and childrens clothes.

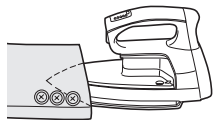

2. Be sure that the iron is always placed back on the cradle whenever you take a break from ironing or when you adjust clothes on the ironing board.

- The ready light will begin to flash whenever the temperature of the iron starts to decrease. If the temperature continues to decrease, the light will eventually turn off. When this occurs, place the iron back on the cradle for reheating.
- The iron will be ready to use once the ready light illuminates.
- The most efficient ironing performance will be obtained when the iron is reheated briefly each time the iron is placed on the cradle while adjusting a garment during normal ironing.
- When returning the iron to its cradle, never place it in a sideways or backwards position. The contact points will become deformed and the iron will not be able to heat properly.
- Steam may occasionally continue to discharge for a short time after the iron has been placed back on the cradle. This is normal.

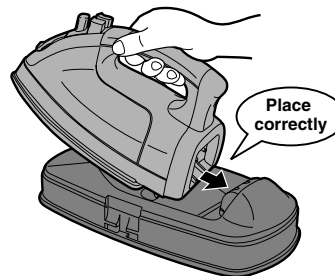

USING STEAM FEATURES

Steam

- Choose a setting within the steam range on the temperature control.
- Steam will help remove stubborn wrinkles on wool, cotton and linen fabrics.
- To iron velvet, use steam but do not let the iron touch the fabric.

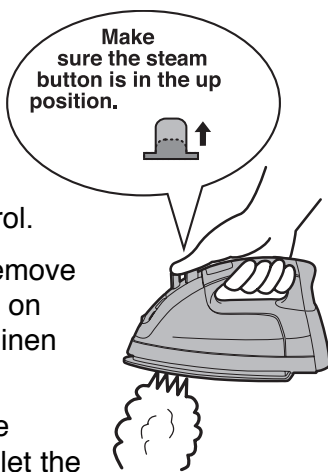

Burst of Steam

Be sure that the iron is operated using the “linen/cotton” setting.



- Press the **Burst of Steam** button at intervals of 2 - 5 seconds to apply powerful shots of steam directly onto wrinkles.
- If the burst of steam button is pressed at shorter intervals, hot water droplets may be discharged.
- If shots of steam are not discharged during initial usage, press the burst of steam button several times.
- NEVER iron clothes while being worn.
- DO NOT use the burst of steam feature with delicate fabrics.

- In the event that the steam/bursts of steam are not easily discharged due to insufficient water within the tank, refill the tank with water up to the mark indicating “FULL”. (Refer to page 5.)
- If the bursts of steam decrease during usage, place the iron back on the cradle for reheating. (If the burst of steam button has been operated more than 10 times consecutively, hot water droplets may be discharged.)
- Do not place the iron on its side or upside down. This may cause water leakage and may result in burns due to the escape of hot water.

USING THE SPRAY FUNCTION

- The spray button can be utilized with either the “Dry” or the “Steam” functions.
- The spray button should be pressed only while the iron is kept level.
- If the spray does not discharge upon initial usage, then press the spray button several times.
- The spray function helps to smooth cotton and linen fabrics, as well as stubborn wrinkles on other fabrics.
- Some fabrics may stain if sprayed with water, so consult the garment care label carefully.
- When storing the iron after using the spray function, press the spray button several times after the water has been drained from the tank, to be sure that all water is completely removed from within the spray unit.

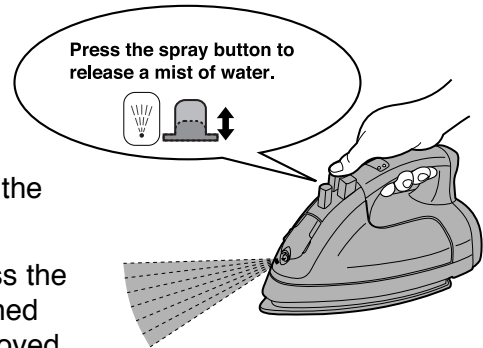

AFTER USE / STORAGE

1. Press the steam button, so that it returns to the "Dry" position.
2. Set the temperature control to "OFF".

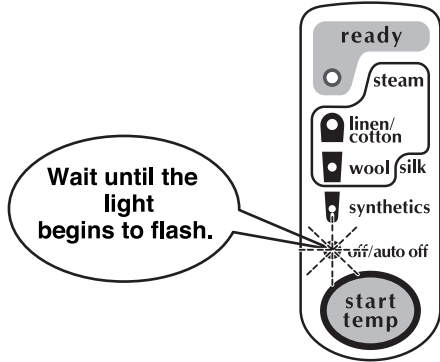

3. Remove the tank and drain any remaining water. After draining the water, reinstall the tank onto the iron.



4. Remove the electrical plug from the electrical outlet.

- Grasp the electrical cord by the plug when unplugging it.

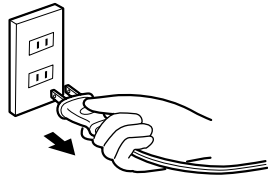

5. Retract the electrical cord.

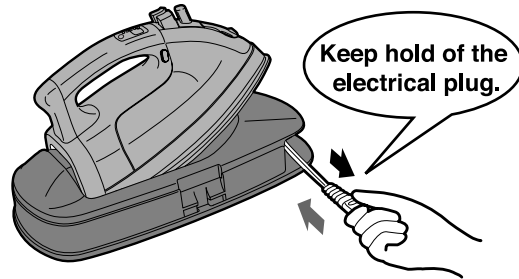

- To retract the electrical cord, pull it out slightly, then release it.
- If the cord stops before retracting completely, pull out the cord slightly, straighten out any twisted parts, then slowly release it again.

6. Place the case back over the iron.

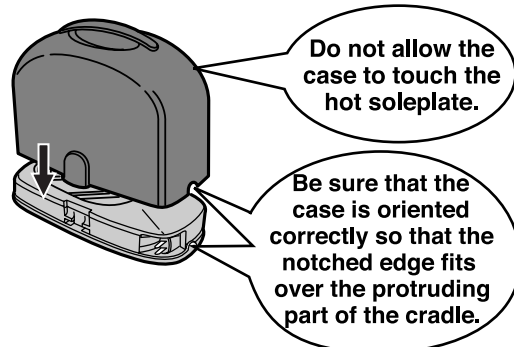

- Be sure that both case latches are closed securely prior to storage.
- Please be aware that the case will only fit correctly in one direction. If the case is placed sideways over the iron, it may become deformed due to the iron's heat.

MAINTENANCE

Be sure that the electrical plug has been removed from the electrical outlet and wait until the iron COOLS DOWN before proceeding with maintenance tips!!

Handle / Tank / Soleplate

- These areas should be wiped clean using a soft cloth.
- Stubborn soils on the soleplate may be wiped off using a cloth that contains a mild detergent or water. In particular, the soleplate can become soiled if glue or other adhesive materials are used when pressing. To remove this residue, heat the iron and run the soleplate over a cotton rag.
- Do not use scrub brushes, polishing powders, thinners, benzene, bleach or other harsh cleaning materials.
- To avoid scratching the soleplate, never place the iron on rough surfaces such as zippers, metal fasteners, etc.

Charging Pins

- Use a dry cloth to clean any dirt and debris from the pins.

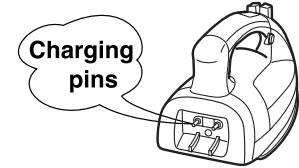

TROUBLE SHOOTING

PROBLEMS	SOLUTIONS
A “Clattering” Sound is Heard When the Iron is Shaken	This sound is caused by the anti-drip control mechanism. This sound is normal.
Clicks are Heard While the Iron is Being Used	“Clicking” noises may be generated from the inside of the iron. These sounds are caused by the operation of the automatic temperature regulator (thermostat). These sounds are normal.
Avoid Damaging Iron Surface	Avoid ironing over metal buttons, zippers and other items that could scratch the surface of the soleplate. Do not touch the iron to the plastic buttons or other garment accessories that could melt near the heat of the iron.
White Powder Generated When Steam (Particularly with Bursts of Steam) is Discharged	White powder may occasionally be discharged together with the steam (particularly with bursts of steam). This powder occurs due to the cleaning effect of the steam pressure, and is normal. If the white powder gets onto clothing, simply brush the clothes lightly to remove it. This will not harm clothing.

MAYTAG STEAM IRON WARRANTY

One Year Limited Warranty

Maytag irons are warranted for 1 year from date of purchase against defects in material and workmanship. During this period, any Maytag iron that, upon inspection by Maytag, is proved defective, will be repaired or replaced, at Maytag's option, without charge to the customer. If a replacement iron is sent, it will carry the remainder of the warranty from the original iron.

THE WARRANTIES SET FORTH HEREIN ARE EXCLUSIVE AND NO OTHER WARRANTIES, EXPRESS OR IMPLIED, INCLUDING BUT NOT LIMITED TO ANY WARRANTY OF MERCHANTABILITY OR FITNESS FOR A PARTICULAR PURPOSE OR USE, ARE MADE BY MAYTAG OR ARE AUTHORIZED TO BE MADE WITH RESPECT TO THE PRODUCT.

What Is Not Covered By This Warranty:

1. Conditions and damages resulting from any of the following:
 - a. Any repair, disassembly, modification, alteration, or adjustment not authorized by Maytag.
 - b. Misuse, abuse, accidents, unreasonable use, negligence or failure to follow Maytag's instructions.
 - c. Incorrect electric current, voltage or supply other than that listed on the product.
 - d. Improper setting of any control.
2. Warranty is void if the original serial numbers have been removed, altered or cannot be readily determined.
3. Products purchased for commercial or industrial use.
4. Consequential or incidental damages sustained by any person as a result of any breach of these warranties. Some states do not allow the exclusion or limitation of consequential or incidental damages, so the above exclusion may not apply.

If You Need Service:

1. Call Maytag Appliances Sales Company, Maytag Customer Assistance at 1-877-366-5426, USA or 1-800-688-2002 Canada. They may be able to assist you with troubleshooting product difficulties. U.S. customers using TTY for deaf, hearing impaired or speech impaired, call 1-800-688-2080
2. Write to Maytag Appliances Sales Company, Attn. CAIR® Center, P.O. Box 2370, Cleveland, TN 37320-2370. When writing or calling about a service problem, please include the following information:
 - a. Your name, address and telephone number;
 - b. Model and serial number of iron;
 - c. A clear description of the problem you are having;
 - d. Proof of purchase (sales receipt)
3. User's guides are available from Maytag Appliances Sales Company, Maytag Customer Assistance.

MLI7500AAW Fer à repasser à vapeur électronique, sans fil

MAYTAG GUIDE DE L'UTILISATEUR

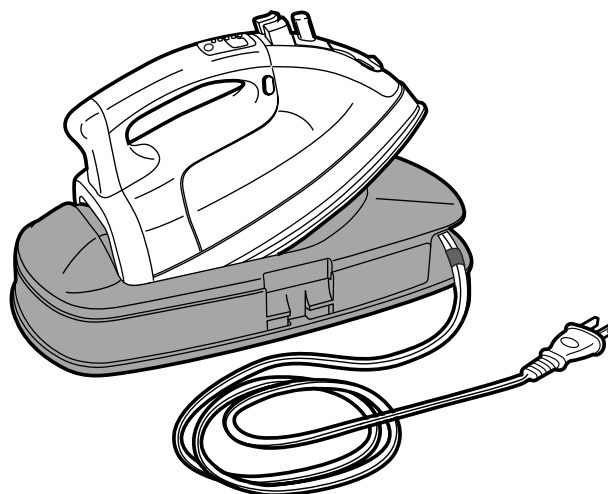

Nous vous félicitons de votre achat d'un fer à repasser à vapeur, sans fil Maytag! Il est important pour nous que vous soyez totalement satisfait.

Avant d'utiliser ce fer, veuillez lire toutes les instructions. Aussi, gardez ce guide pour vous y reporter à l'avenir, le cas échéant. Il contient des indications vous permettant de vous familiariser avec les méthodes d'utilisation appropriées :

Si vous aviez des questions, veuillez écrire ou nous appeler (en incluant les numéros de modèle et de série ainsi que votre numéro de téléphone) à :

Maytag Appliances Sales Company

Attn. CAIR® Center

P.O. Box 2370

Cleveland, TN 37320-2370

É.-U. 1-877-366-5426

Canada 1-800-688-2002

Les clients des É.-U. utilisant un ATS (pour handicap d'audition ou d'élocution) doivent composer le 1-800-688-2080.

(Du lundi au vendredi de 8 h à 20 h, heure de l'Est)

Internet: <http://www.maytag.com>

Table des matières

Mesures de sécurité	15-16
Commandes.....	17
Caractéristiques	18
Préparation du fer	19
Sélection de la température	20
Chauffage du fer.....	21
Repassage à la vapeur	22
Utilisation de la fonction «aspersion»	23
Après l'utilisation / remisage	24
Entretien.....	25
Diagnostic	26
Garantie.....	27
Manual del Usuario	28

IMPORTANT – MESURES DE SÉCURITÉ

Lors de l'utilisation du fer à repasser à vapeur sans fil, on doit toujours observer certaines précautions pour garantir la sécurité, dont les suivantes :

LIRE LA TOTALITÉ DES INSTRUCTIONS AVANT D'UTILISER L'APPAREIL

1. Utiliser le fer à repasser uniquement pour l'application prévue.
2. Pour la protection contre les risques de chocs électriques, ne jamais immerger le fer dans de l'eau ou un autre liquide.
3. Veiller à toujours **INTERROMPRE** l'alimentation du fer avant de brancher ou débrancher le cordon d'alimentation de la base sur la prise de courant. Ne jamais tirer sur le cordon pour débrancher la fiche; saisir la fiche et tirer.
4. Ne pas laisser le cordon d'alimentation toucher une surface chaude. Rétracter le cordon sur l'enrouleur pour le remisage.
5. Veiller à toujours débrancher de la prise de courant le cordon d'alimentation de la base lors d'une opération de remplissage du fer avec de l'eau, ou lorsque l'appareil n'est pas utilisé. Veiller à éviter de renverser de l'eau sur le fer durant le remplissage.
6. Ne pas faire fonctionner le fer lorsque le cordon d'alimentation est endommagé ou si la base a fait l'objet d'une chute ou a été endommagée. Pour éviter tout risque de choc électrique, ne jamais démonter le fer ou la base. Un remontage incorrect pourrait susciter un risque de choc électrique lors de l'utilisation du fer.
7. Superviser étroitement les enfants qui peuvent se trouver à proximité lors de l'utilisation du fer ou de tout autre appareil ménager. Ne pas laisser le fer sans surveillance lorsqu'il est branché sur la prise de courant, ou sur une planche à repasser. Veiller à toujours poser le fer à un endroit tel qu'il ne pourra tomber de la planche à repasser en cas de choc accidentel ou d'une traction sur le cordon. Lorsque le fer n'est pas utilisé, on doit toujours le placer correctement sur la base.
8. Tout contact avec un composant métallique chaud, la surface chaude de la base, de l'eau chaude ou de la vapeur, peut provoquer des brûlures. Procéder très prudemment s'il est nécessaire de placer un fer à vapeur à l'envers; il peut y avoir de l'eau chaude dans le réservoir.

INSTRUCTIONS SPÉCIALES

1. Pour éviter une surcharge du circuit d'alimentation, ne pas brancher sur un même circuit plusieurs appareils qui suscitent une forte demande d'énergie.
2. S'il est absolument nécessaire d'utiliser un câble de rallonge, utiliser un câble de 12 A. Un câble conçu pour une intensité inférieure pourrait s'échauffer excessivement. Veiller à placer le câble de rallonge de manière qu'il ne puisse susciter un trébuchement ou subir une traction.

CONSERVER CES INSTRUCTIONS

MESURES DE SÉCURITÉ

Veiller à observer scrupuleusement ces précautions

Pour la rétraction du cordon d'alimentation, maintenir la prise sur la fiche.

Si on ne tient pas la fiche, la rétraction violente peut provoquer des blessures.

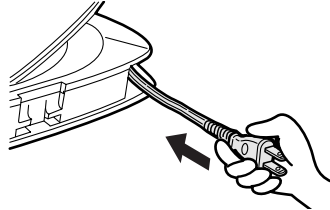

Veiller à éviter tout contact des mains avec la vapeur chaude.



Le contact avec la vapeur chaude peut provoquer des brûlures.

Ne pas toucher une zone très chaude, comme la semelle du fer ou la zone de support.

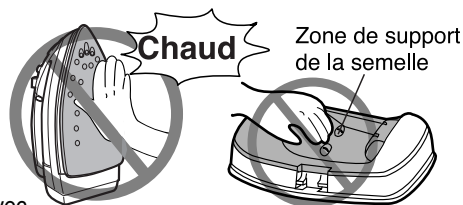

Le contact avec une surface chaude peut provoquer des brûlures.

Ne jamais orienter le jet de vapeur vers une personne ou vers les vêtements que porte une personne.



La vapeur chaude peut provoquer des brûlures.

Empêcher l'introduction de poussière ou saletés dans le logement des broches de recharge et au voisinage des bornes de contact. Veiller à ce qu'aucun objet métallique comme épingles ou fil conducteur ne puisse venir en contact avec ces zones.

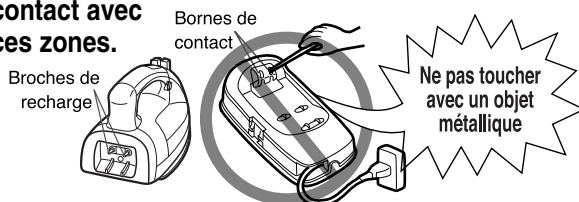

Tout contact d'un objet métallique avec les bornes de contact peut provoquer court-circuit, choc électrique ou incendie

Ne jamais incliner le fer, ou le secouer rapidement.

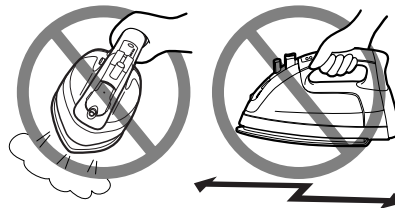

Ces mouvements peuvent provoquer une sortie d'eau chaude par l'orifice de remplissage, et éventuellement des brûlures.

Ne jamais essayer de polir les broches de recharge avec de la laine d'acier ou un autre produit abrasif.

Ceci pourrait susciter une détérioration des connexions.

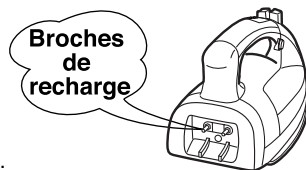

Ne pas appuyer répétitivement sur le bouton d'éjection de vapeur.

Des pressions répétitives à intervalles de moins de 2 secondes sur le bouton d'éjection de vapeur peuvent entraîner l'éjection de gouttes d'eau chaude, ce qui peut provoquer des brûlures.

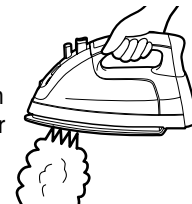

Ne jamais verser de l'eau sur le fer ou sur la base.

Ceci peut provoquer une anomalie de fonctionnement.

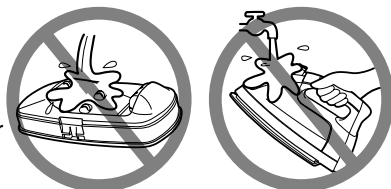

Veiller à ce que la semelle ne vienne pas en contact avec la surface du support ou le boîtier.

Ceci peut faire subir des dommages au support du fer ou à son capot.

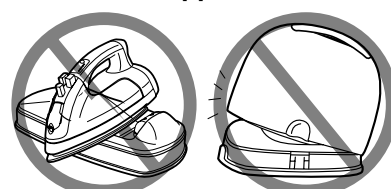

COMMANDES

Bouton Vapeur

- Le bouton doit être sorti pour l'utilisation de vapeur. Pour l'utilisation du fer simple, enfoncer le bouton.



Bouton d'éjection de vapeur

- Lors d'une pression sur ce bouton, un puissant jet de vapeur est émis.

Témoins de température

- Le témoin sélectionné continue de clignoter jusqu'à obtention de la température prédéfinie.
- Lorsque la température prédéfinie est atteinte, le témoin s'arrête de clignoter et reste allumé.
- Si le fer n'est pas sur le support, ces témoins ne seront pas illuminés.

Témoin marche/arrêt automatique

Le témoin « OFF/AUTO OFF » (« MARCHE/ARRÊT AUTOMATIQUE ») clignote quand :

- La fiche est branchée dans une prise.
- La température est réglée sur « OFF » (« ARRÊT »).
- La fonction d'arrêt automatique est activée.

off on
steam

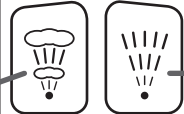

Bouton Aspersions

- Une pression sur ce bouton provoque la sortie d'un brouillard d'eau par la buse.

Témoin « ready »

- Ce témoin « Ready » (« Prêt ») s'allume quand la température de service appropriée est atteinte.
- Pendant le repassage, le témoin « Ready » (« Prêt ») commence à clignoter dès que la température du fer commence à baisser. Si la température continue de baisser, le témoin finit par s'éteindre. Quand le témoin commence à clignoter, remettre le fer sur le support pour le recharger. Une fois que la semelle se retrouve à la température de service appropriée, le témoin se rallume.

Bouton de commande de la température

Fermement appuyer sur ce bouton, une fois que le fer est placé sur le support.

- Chaque fois que l'on appuie sur ce bouton, le témoin de l'indicateur du prochain niveau de température s'allumera dans l'ordre indiqué par les flèches du schéma.
- Afin d'éviter un mauvais fonctionnement entraîné par un contact accidentel du bouton, le fer a été conçu pour que l'activation du bouton de commande de la température n'ait lieu que si l'on appuie sur celui-ci avec suffisamment de force.

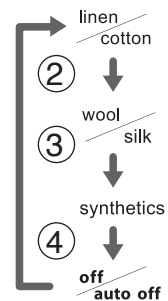

Arrêt automatique

- Si on laisse le fer sur le support qui demeure alimenté, il cesse automatiquement de fonctionner après environ 10 minutes. Le témoin « Auto off » / « Arrêt automatique » s'allumera.

CARACTÉRISTIQUES

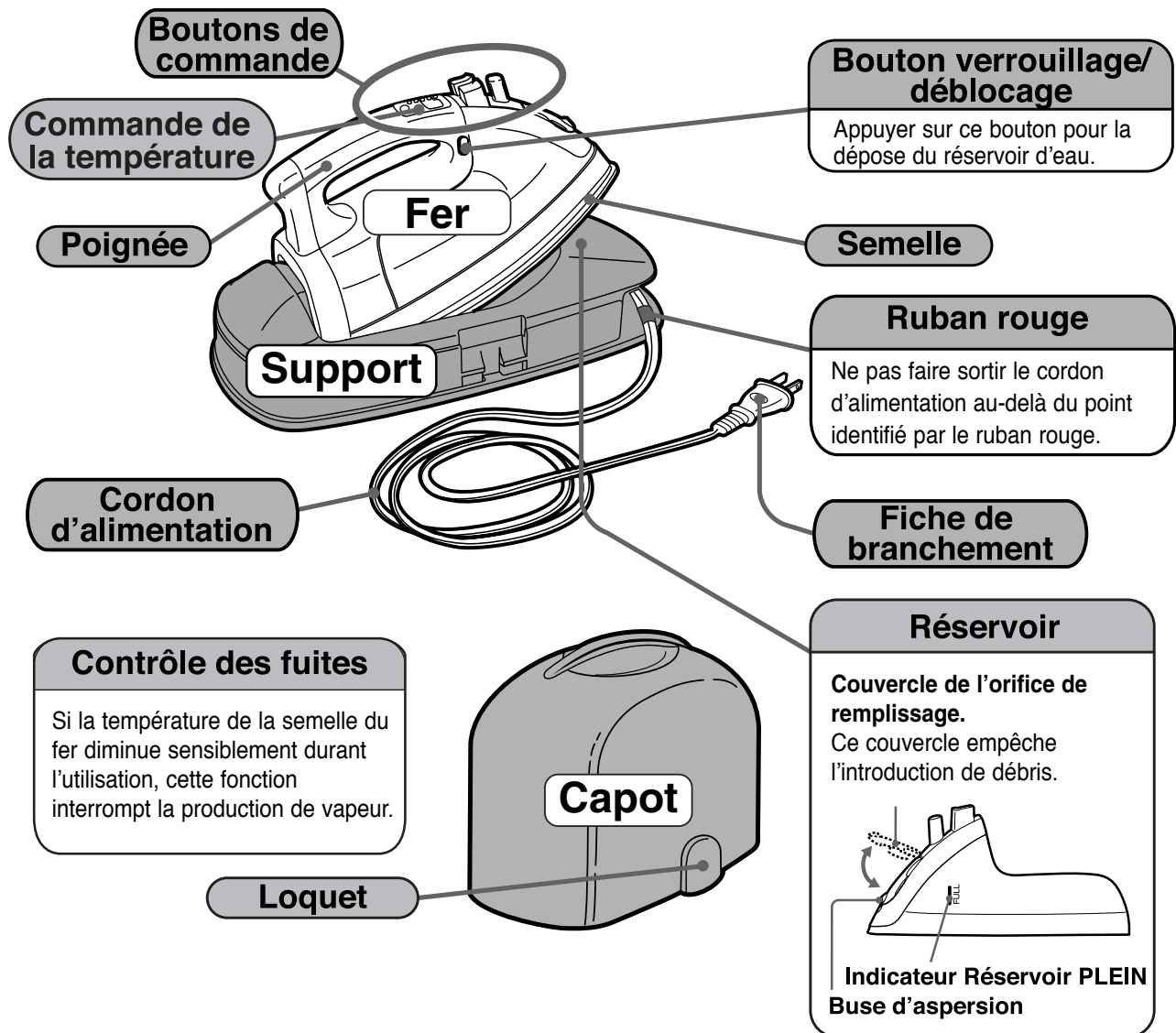

Comment fonctionne un fer à repasser sans fil?

- Le fer repose sur un support qui fournit l'énergie pour le chauffage du fer.
- Chaque fois qu'on doit lâcher le fer pour ajuster la position d'un vêtement sur la planche à repasser, on devrait replacer le fer sur le support. Ceci permet une recharge rapide du fer et le maintien de sa température au niveau désiré.

PRÉPARATION DU FER

1 Préparation

1. Enlever le capot.

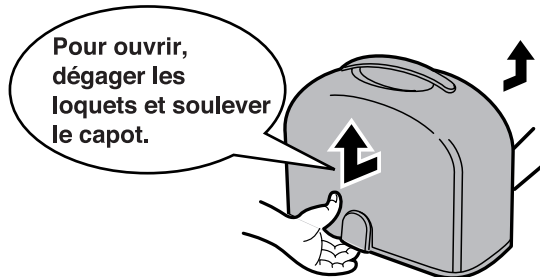

2. Déployer seulement la longueur de cordon d'alimentation nécessaire. Enfoncer complètement la fiche dans les alvéoles de la prise de courant.

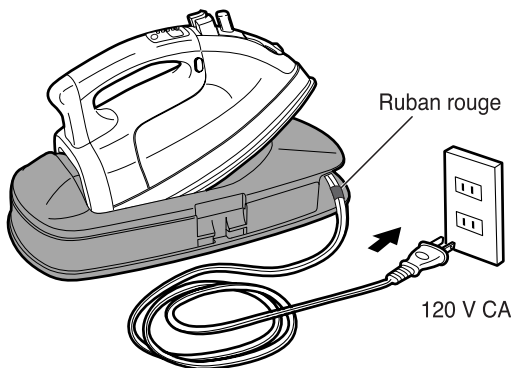

- Ne pas faire sortir le cordon d'alimentation au-delà du point identifié par le ruban rouge.

2 Remplissage avec l'eau

Il n'est pas nécessaire de remplir le réservoir avec de l'eau s'il n'y aura pas d'utilisation d'eau chaude ou de vapeur durant le repassage.

1. Enfoncer le bouton steam/vapeur pour utiliser le mode de repassage à sec.
2. Retirer le réservoir pour le remplir avec de l'eau. Remplir jusqu'au repère « FULL » (« PLEIN »).

Pendant que le bouton de déblocage est enfoncé, retirer le réservoir.

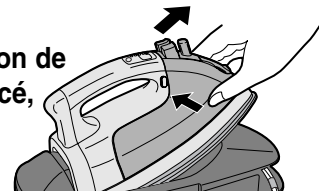

Remplir avec de l'eau du robinet

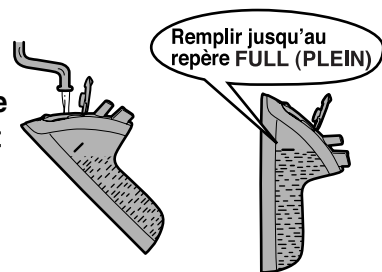

- Dans une région où l'eau est très dure, utiliser un mélange eau du robinet 50% / eau distillée 50%.
- Ne pas utiliser de l'eau traitée par un système d'adoucissement domestique, qui peut contenir des composés minéraux dangereux pour le fer.
- Ne pas remplir le réservoir au-delà du repère «FULL». Toute quantité d'eau excessive ressortira du réservoir lorsque l'on placera le fer sur le support.

3. Fermer le couvercle de l'orifice de remplissage puis réinstaller le réservoir dans le fer.

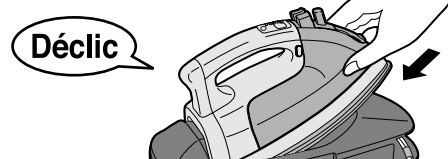

Enfoncer le réservoir complètement, jusqu'à l'émission du dé clic.

SÉLECTION DE LA TEMPÉRATURE

1. Placer le fer sur le support.
2. Enfoncer le bouton steam/vapeur.

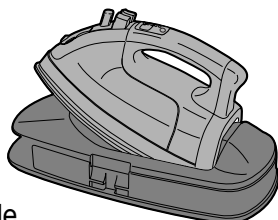

3. Appuyer sur le bouton de commande de la température jusqu'à ce que le témoin d'indication de la température voulue se mette à clignoter.
- **Le réglage de la température ne peut être changé que si le fer se trouve sur le support.**
 - Se reporter au guide de repassage (ci-dessous) pour sélectionner le réglage de température appropriée.
 - Le fer s'échauffe plus rapidement qu'il se refroidit; on peut donc commencer avec une température relativement basse et l'augmenter graduellement selon le besoin.
 - Lors du repassage d'un textile de fibres mixtes, sélectionner la température correspondant aux composants les plus délicats (la plus basse).
 - Lors du repassage d'un textile particulièrement susceptible à la chaleur, effectuer d'abord un test de repassage dans une zone peu visible. Le cas échéant, utiliser une pattemouille.
 - Veiller à lire les instructions d'entretien du vêtement. L'emploi d'une température incorrecte peut faire subir des dommages aux textiles.

Réglages

Choisissez le réglage le plus approprié pour le tissu.

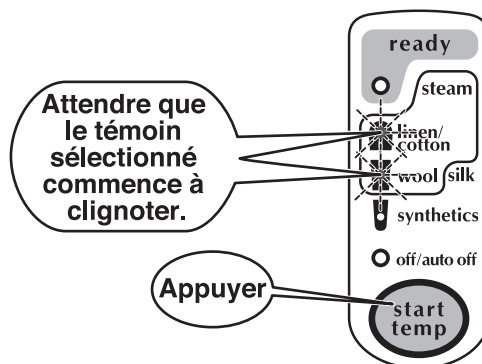

- L'emploi de vapeur est utile avec les températures les plus élevées.
- Pour le repassage à la vapeur d'un textile qui nécessite une température de vapeur inférieure à celle disponible avec la plus basse température offerte par le fer, placer par-dessus le vêtement une pattemouille compatible avec ce réglage vapeur particulier.

Guide de repassage

Position de réglage	Synthetics	Laine/Soie	Coton/Lin
Type de tissu	Acrylique Acétate Nylon	Laine Soie Rayonne Velours Polyester	Lin Coton
Température de la semelle	Basse	Moyenne	Élevée

Remarque : Pour le repassage de velours, utiliser la vapeur, mais sans laisser le fer toucher le tissu. Effectuer d'abord un test dans une zone peu visible.

CHAUFFAGE DU FER

1. **Après avoir sélectionné la température, laissez le fer préchauffer sur le support. Le témoin de recharge s'éteint lorsque la température sélectionnée est atteinte, en 1 à 2 minutes.**

- Si on réduit la température de repassage durant l'utilisation du fer, le témoin « Ready » (« Prêt ») s'éteindra et le témoin d'indication de la température commencera à clignoter. Le fer sera prêt à l'emploi une fois que le témoin « Ready » (« Prêt ») s'allume à nouveau et que le témoin de température s'arrête de clignoter.
- **Quand le fer est retiré du support, le témoin de température s'éteint.**

Exemple : Quand « Linen/Cotton » est sélectionné

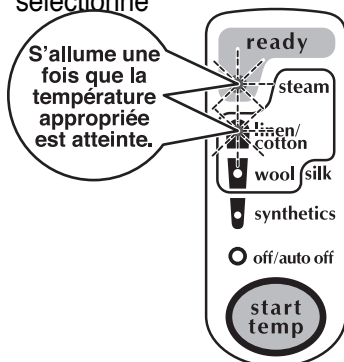

2. **Veiller à toujours replacer le fer sur son support lors de chaque pause, et lorsqu'on doit ajuster la position du vêtement sur la planche à repasser.**

- Le témoin « Ready » commence à clignoter dès que la température du fer commence à diminuer. Si la température continue à diminuer, le témoin finira par s'éteindre. Quand ceci a lieu, remettre le fer sur le support pour le recharger.
- Le fer sera prêt à l'emploi une fois que le témoin « Ready » (« Prêt ») s'allume.
- **Le repassage le plus efficace est obtenu quand le fer est rechargé, même brièvement, chaque fois qu'il est remis sur le support lorsque l'on doit ajuster la position du vêtement pendant le repassage.**
- Ne jamais placer le fer de travers ou en sens inverse sur le support : ceci pourrait déformer les bornes de contact, et la charge ne se produirait pas correctement.
- Le fer peut occasionnellement poursuivre l'émission de vapeur pendant un court laps de temps, après qu'il a été posé de nouveau sur le support. Ceci est normal.

Repassage des poignets

Lors d'un repassage à sec, on peut travailler plus facilement sur manches, poignets, et vêtements d'enfant si on enlève le réservoir d'eau.

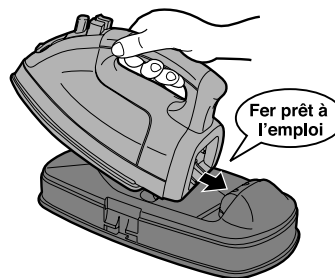
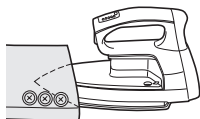

REPASSAGE À LA VAPEUR

Vapeur

- Sélectionner une température permettant l'utilisation de la vapeur.

- L'application de vapeur facilite l'élimination des faux plis sur les articles en laine ou coton, et sur le linge de maison.

- Pour le repassage de velours, utiliser la vapeur, mais sans laisser le fer toucher le vêtement.

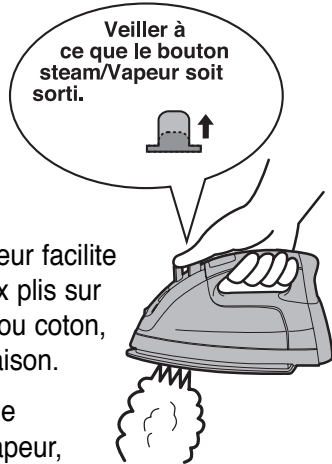

Jet de vapeur

Vérifier que le fer est utilisé avec le réglage « linen/cotton ».



- Appuyer sur le bouton **Jet de vapeur** à intervalles de 2 à 5 secondes pour projeter de la vapeur directement sur les zones froissées.
- Si on réduit l'intervalle entre les pressions successives, l'appareil peut émettre des gouttes d'eau chaude.
- Si de la vapeur ne sort pas dès la première pression sur le bouton, appuyer plusieurs fois sur le bouton.
- NE JAMAIS repasser un vêtement directement sur soi.
- NE PAS utiliser la projection de vapeur sur un textile délicat.

- Si le fer ne parvient pas à émettre facilement de la vapeur parce que la quantité d'eau dans le réservoir est insuffisante, remplir le réservoir jusqu'au repère « FULL » (« PLEIN ») (voir la page 19).
- Si la force des jets de vapeur diminue durant l'utilisation, remettre le fer sur le support pour une recharge. (Si on a appuyé consécutivement plus de 10 fois sur le bouton d'éjection de vapeur, l'appareil projette des gouttes d'eau chaude.)
- Ne pas placer le fer sur son côté, ou à l'envers; ceci peut provoquer la sortie d'eau chaude, qui pourrait provoquer des brûlures.

UTILISATION DE LA FONCTION «ASPERSION»

- On peut utiliser le bouton aspersion pour le repassage à sec ou avec vapeur.
- On ne doit appuyer sur le bouton aspersion que lorsque le fer est placé horizontalement.
- Si un jet n'est pas émis dès la première pression, appuyer plusieurs fois sur le bouton.
- La projection d'eau chaude facilite le repassage des articles en coton et lin, et l'élimination des faux plis tenaces sur d'autres tissus.
- Les gouttes d'eau pourraient laisser des taches sur certains tissus; consulter attentivement l'étiquette d'entretien du vêtement.
- Avant de remiser le fer après un repassage avec projection d'eau chaude, appuyer plusieurs fois sur le bouton après avoir vidé l'eau du réservoir, pour expulser la totalité de l'eau résiduelle du dispositif de projection.

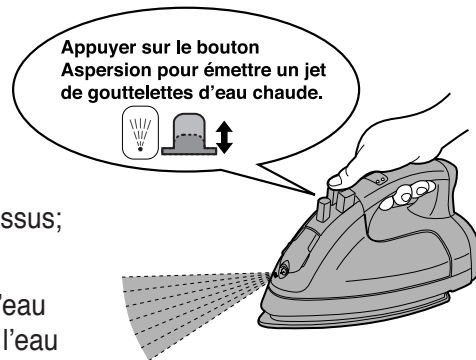

APRÈS L'UTILISATION / REMISAGE

1. Enfoncer le bouton « steam » (« vapeur ») pour passer au mode de repassage à sec.
2. Placer le bouton de sélection de la température à la position « OFF » (« ARRÊT »).

Attendre que le témoin commence à clignoter.



3. Retirer le réservoir d'eau; vider tout résidu d'eau. Réinstaller ensuite le réservoir dans le fer.
4. Débrancher la fiche de la prise de courant.
 - Saisir la fiche et tirer; ne pas tirer sur le cordon.

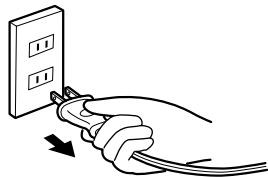
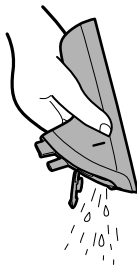

5. Rétracter le cordon d'alimentation électrique.

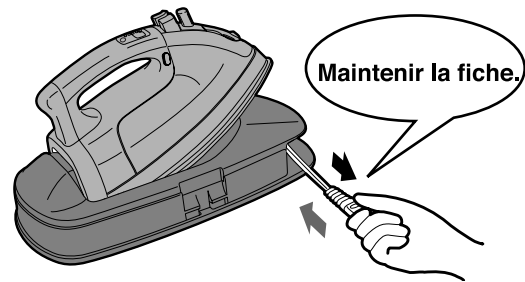

- Pour la rétraction du cordon, tirer légèrement, puis laisser le cordon s'enrouler.
- Si le cordon ne se rétracte pas complètement, tirer légèrement sur le cordon, redresser toute section vrillée, puis laisser le cordon s'enrouler lentement.

6. Installer le capot.

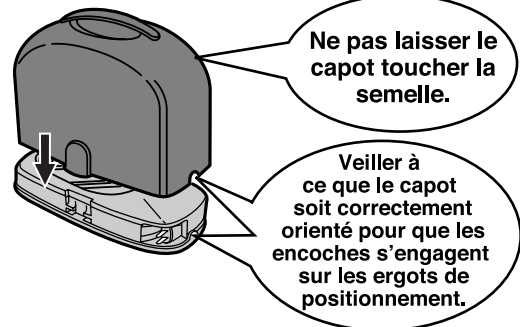

- Avant le remisage, bien fermer les deux loquets.
- Une seule orientation du capot permet le verrouillage correct des loquets. Si le fer a été mal aligné sur le support, la chaleur du fer peut provoquer une déformation du support.

ENTRETIEN

Avant d'entreprendre une opération d'entretien, veiller à ce que la fiche de branchement soit débranchée de la prise de courant, et attendre le REFROIDISSEMENT COMPLET de l'appareil.

Poignée/Réservoir/Semelle

- Essuyer ces surfaces avec un linge doux.
- Pour des souillures tenaces sur la semelle, essuyer avec un chiffon imbibé d'eau et d'un détergent doux. En particulier, la semelle pourrait être souillée par des résidus de colle ou autres adhésifs utilisés dans les vêtements. Pour éliminer ces résidus, faire chauffer le fer et effectuer des mouvements de repassage sur un chiffon de coton.
- Ne jamais utiliser brosse à récurer, poudre de polissage, diluant, benzène, agent de blanchiment ou autre produit de nettoyage énergique.
- Pour éviter de rayer la semelle, ne jamais placer le fer sur une surface accidentée – fermeture à glissière, boutons métalliques, etc.

Broches de recharge

- Nettoyer les broches avec un chiffon sec pour enlever tous débris.

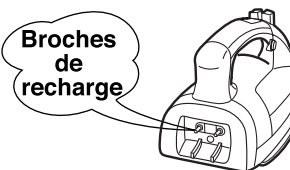

DIAGNOSTIC

PROBLÈMES	SOLUTION
Émission d'un cliquetis lorsqu'on secoue le fer	Ce son est dû au mécanisme de contrôle des fuites. Ceci est normal.
Émission de déclics lors de l'utilisation du fer	Les déclics peuvent être générés à l'intérieur du fer. Ceci est dû au fonctionnement du régulateur de température automatique (thermostat). Ceci est normal.
Détérioration de la surface de la semelle	Éviter de repasser par-dessus fermeture à glissière, boutons métalliques ou autres articles susceptibles de rayer la surface de la semelle. Ne pas approcher le fer chaud des boutons en plastique ou autres accessoires que la chaleur du fer pourrait affecter.
Décharge de poudre blanche avec la vapeur (particulièrement avec un jet de vapeur)	Une poudre blanche peut être occasionnellement déchargée avec la vapeur (particulièrement avec un jet de vapeur). Ceci est dû à l'effet de nettoyage de la pression de vapeur; c'est normal. Si la poudre blanche est projetée sur le vêtement, il suffit de broser légèrement pour l'éliminer. Elle ne fera subir aucun dommage au vêtement.

GARANTIE POUR LE FER À REPASSER À VAPEUR

Garantie limitée de 1 an

Les fers Maytag sont garantis pendant 1 an à compter de la date de l'achat contre tout défaut de matériau ou de fabrication. Pendant cette période, tout fer Maytag qui, après inspection par Maytag, se révélera défectueux, sera réparé ou remplacé, au gré de Maytag, gratuitement pour le client. Si un fer de rechange est envoyé, il bénéficiera de la durée de garantie restante sur le fer d'origine.

LES GARANTIES DÉTAILLÉES DANS LES PRÉSENTES SONT EXCLUSIVES ET AUCUNE AUTRE GARANTIE, EXPRESSE OU IMPLICITE, Y COMPRIS, MAIS SANS S'Y LIMITER, TOUTE GARANTIE DE QUALITÉ MARCHANDE OU D'APTITUDE DU PRODUIT POUR UNE UTILISATION OU APPLICATION PARTICULIÈRE, NE SERA ACCORDÉE PAR MAYTAG OU NE SERA AUTORISÉE À ÊTRE APPLIQUÉE AU PRODUIT EN QUESTION.

Ce qui n'est pas couvert par cette garantie :

1. Les dommages ou problèmes dus à :
 - a. Toute réparation, modification, altération et tout démontage, réglage non autorisés par Maytag.
 - b. Accidents, mauvaise utilisation ou usage abusif ou déraisonnable, négligence ou non-respect des instructions de Maytag.
 - c. Alimentation électrique (tension, intensité) incorrecte ou différente de celle indiquée sur le produit.
 - d. Réglage incorrect d'une commande.
2. La garantie ne peut être honorée si le numéro de série d'origine a été enlevé, modifié ou n'est pas facilement lisible.
3. Les appareils achetés aux fins d'usage commercial ou industriel.
4. Les dommages secondaires ou indirects subis par toute personne suite au non-respect de cette garantie. Certains états ou provinces ne permettent pas l'exclusion ou la limitation des dommages secondaires ou indirects; par conséquent, les limitations ou exclusions ci-dessus peuvent ne pas s'appliquer à votre cas..

Si vous avez besoin de service après-vente :

1. Contactez Maytag Appliances Sales Company, service à la clientèle de Maytag, au 1-877-366-5426 aux É.-U. ou 1-800-688-2002 Canada. Ce service pourra vous aider à diagnostiquer certains problèmes. Pour les clients des É.-U. avec ATS dans le cas d'un handicap de l'audition ou de l'élocution, composez le 1-800-688-2080.
2. Écrivez à Maytag Appliances Sales Company, Attn : CAIR® Center, P.O. Box 2370, Cleveland TN 37320-2370. Lors de tout contact auprès de Maytag Appliances Sales Company en raison d'un problème particulier, veuillez fournir l'information suivante:
 - a. Vos nom, adresse et numéro de téléphone;
 - b. Numéro de modèle et numéro de série du fer;
 - c. Description claire du problème observé;
 - d. Preuve d'achat (facture de vente).
3. Les guides de l'utilisateur sont disponibles auprès de Maytag Appliances Sales Company, service à la clientèle de Maytag.

MAYTAG, 403 West Fourth Street North, P.O. Box 39, Newton, IA 50208

MLI7500AAW

Plancha de Vapor Electrónica a
Batería Maytag™



MANUAL DEL USUARIO

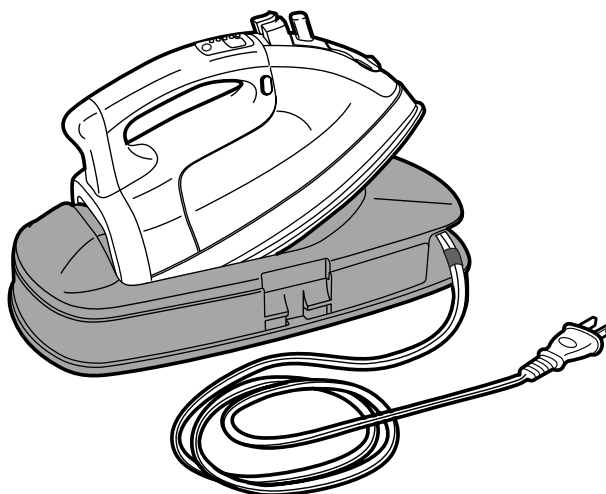

¡Lo felicitamos por haber comprado una plancha de vapor a batería Maytag! Su satisfacción es muy importante para nosotros.

Antes de usar esta plancha, por favor lea completamente todas estas instrucciones. Conserve este manual para referencia futura. Contiene instrucciones que le ayudarán a familiarizarse con los procedimientos adecuados para usar la plancha.

Si usted tiene preguntas, llame o escriba (incluya su número de modelo y número de serie y su número de teléfono) a:

Maytag Appliances Sales Company
Attn: CAIR® Centre
P.O. Box 2370
Cleveland, TN 37320-2370
1-877-366-5426 EE.UU.
1-800-688-2002 CANADA
1-800-688-2080 EE.UU. TTY (para personas
sordas, con problemas auditivos o del habla)
(Lunes a Viernes, 8:00 a.m. a 8:00 p.m.
Hora del Este)
Internet: <http://www.maytag.com>

Tabla de Materias

Instrucciones de Seguridad.....	29-30
Controles.....	31
Características.....	32
Preparándose para Planchar	33
Selección de la Temperatura.....	34
Calentando la Plancha.....	35
Planchado con Vapor.....	36
Uso del Rociador.....	37
Después del Uso/Almacenamiento	38
Mantenimiento	39
Localización y Solución de Avería	40
Garantía.....	43

ADVERTENCIAS IMPORTANTES

Cuando use su plancha de vapor a batería, siempre debe seguir ciertas precauciones de seguridad básicas, incluyendo las siguientes:

LEA TODAS LAS INSTRUCCIONES ANTES DE USAR LA PLANCHA

1. Use la plancha solamente para el propósito que ha sido destinada.
2. Para protegerse contra un riesgo de choque eléctrico, no sumerja la plancha en agua ni en ningún otro líquido.
3. La plancha debe siempre estar APAGADA antes de enchufar o desenchufar el cordón eléctrico del tomacorriente. Nunca tire del cordón para desenchufarlo del tomacorriente; sujete el enchufe y tire de él para desenchufarlo.
4. No deje que el cordón toque superficies calientes. Cuando guarde la plancha, enrolle nuevamente el cordón en el recogecable.
5. Siempre desenchufe el cordón eléctrico del tomacorriente cuando llene la plancha con agua o cuando no esté en uso. Tenga cuidado de no derramar agua sobre la plancha cuando la está llenando.
6. No use la plancha si el cordón está dañado o si la plancha o el soporte se ha dejado caer o están dañados. Para evitar un riesgo de choque eléctrico, no desarme la plancha ni el soporte. El montaje incorrecto puede causar un riesgo de choque eléctrico cuando se use la plancha.
7. Es necesaria una supervisión estricta si cualquier electrodoméstico va a ser usado por niños o cerca de ellos. No deje desatendida la plancha cuando esté enchufada o sobre una tabla de planchar. Siempre coloque la plancha con cuidado para evitar que se caiga si es que la tabla de planchar es golpeada accidentalmente o si se tira del cordón. Cuando no esté en uso, siempre coloque la plancha firmemente en el soporte.
8. Pueden ocurrir quemaduras al tocar las piezas de metal calientes, la superficie caliente del soporte, el agua caliente o el vapor. Tenga cuidado al invertir la plancha de vapor. Puede haber agua caliente en el depósito.

INSTRUCCIONES ESPECIALES

1. Para evitar sobrecarga del circuito, no use ningún otro electrodoméstico de alta potencia en el mismo circuito.
2. Si es absolutamente necesario usar un cordón de extensión, se debe usar un cordón para 12 amperes. Los cordones para amperajes inferiores pueden sobrecalentarse. Es necesario acomodar el cordón eléctrico de modo que nadie tropiece ni tire de él.

CONSERVE ESTA INSTRUCCIONES

PRECAUCIONES DE SEGURIDAD

Asegúrese de que estas advertencias sean estrictamente cumplidas.

Cuando retraiga el cordón eléctrico, sujételo del enchufe.

Si no se sujeta el enchufe, el movimiento descontrolado del enchufe puede causar una lesión.

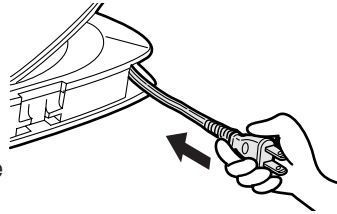

Asegúrese de que sus manos y brazos no entren en contacto con el vapor caliente.



Al tocar el vapor caliente se puede causar quemaduras.

No toque las áreas de alto calor, tal como la suela de la plancha o el área de apoyo.



Al tocar las áreas calientes se pueden causar quemaduras.

No dirija el vapor hacia las personas o hacia las ropas que están siendo usadas por una persona.



El vapor caliente puede causar quemaduras.

Evite la entrada de polvo y suciedad en las clavijas de carga y en las áreas de los puntos de contacto. Asegúrese de que ningún objeto de metal, tales como alfileres o alambres entren en contacto con estas áreas.

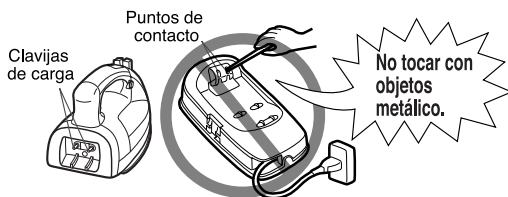

Al tocar los puntos de contacto con algún alfiler o alambre puede causar un cortocircuito, choque eléctrico e incendio.

No incline la plancha ni la sacuda rápidamente hacia adelante y hacia atrás.

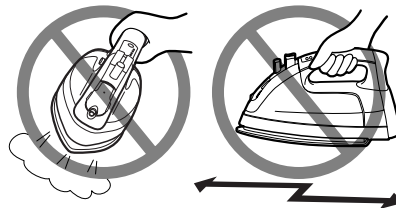

Estas acciones pueden causar que escape agua caliente de la boquilla de llenado del rociador, causando posibles quemaduras.

No use lana de acero ni otros abrasivos para limpiar las clavijas de carga.

Esto puede afectar las conexiones.



No oprima el botón del vapor rápidamente una y otra vez.

Si se oprime el botón del vapor a intervalos de menos de 2 segundos, pueden salir gotas de agua, posiblemente causando quemaduras.



No derrame agua en la plancha ni en el soporte.

Esto puede causar un malfuncionamiento.

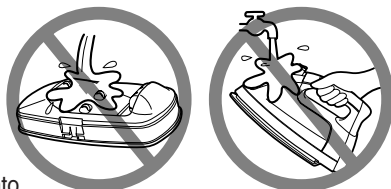

Asegúrese de que la suela no toque la superficie de soporte o la tapa.

Esto puede deformar o dañar la superficie del soporte o la tapa de la plancha.

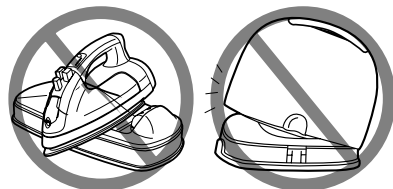

CONTROLES

Botón del Vapor

- Deje el botón hacia arriba para vapor, oprímalo para planchar en seco.



Botón del Vapor

- Al oprimir este botón se descargará un chorro potente de vapor.

Luces Indicadoras de la Temperatura

- La luz seleccionada continuará destellando hasta que se alcance la temperatura preseleccionada.
- Una vez que la temperatura preseleccionada es alcanzada, la luz dejará de destellar y permanecerá iluminada.
- Si la plancha no está en el soporte, estas luces no estarán iluminadas.

Luz 'Off/Auto Off' (Apagado/Apagado Automático)

La luz 'OFF/AUTO OFF' (Apagado/Apagado Automático) destellará cuando:

- El enchufe eléctrico es insertado en un tomacorriente eléctrico.
- La temperatura está en el ajuste 'OFF'.
- La función 'auto/shutoff' (apagado automático) está activada.

off on
steam

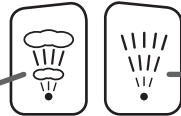

Botón del Rociador

- Al oprimir este botón se expulsará una neblina de agua por el rociador.

Luz 'Ready'

- Esta luz 'Ready' (Lista) se iluminará cuando se ha alcanzado la temperatura de funcionamiento apropiada.
- Durante el planchado, la luz 'ready' comenzará a destellar siempre que la temperatura de la plancha comience a disminuir. Si la temperatura continúa disminuyendo, la luz eventualmente se apagará. Cuando la luz comienza a destellar, coloque la plancha de vuelta en el soporte para recargarla. Una vez que la suela de la plancha se calienta hasta la temperatura de funcionamiento apropiada, la luz nuevamente se iluminará.

Botón de Control de la Temperatura

Oprima este botón firmemente una vez que la plancha haya sido colocada en el soporte.

- Cada vez que se oprima este botón, la luz que destella pasará al siguiente indicador de temperatura, en el orden mostrado con las flechas del diagrama.
- A fin de evitar un malfuncionamiento causado por contacto accidental del botón, la plancha ha sido diseñada de modo que es necesaria presión adicional para activar el botón de control de la temperatura.

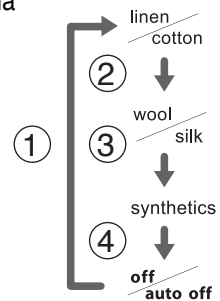

'Auto-Shutoff' (Apagado Automático)

- Si la plancha es dejada en el soporte y aún está encendida, se apagará automáticamente después de aproximadamente 10 minutos. La luz 'Auto off' se iluminará.

CARACTERÍSTICAS

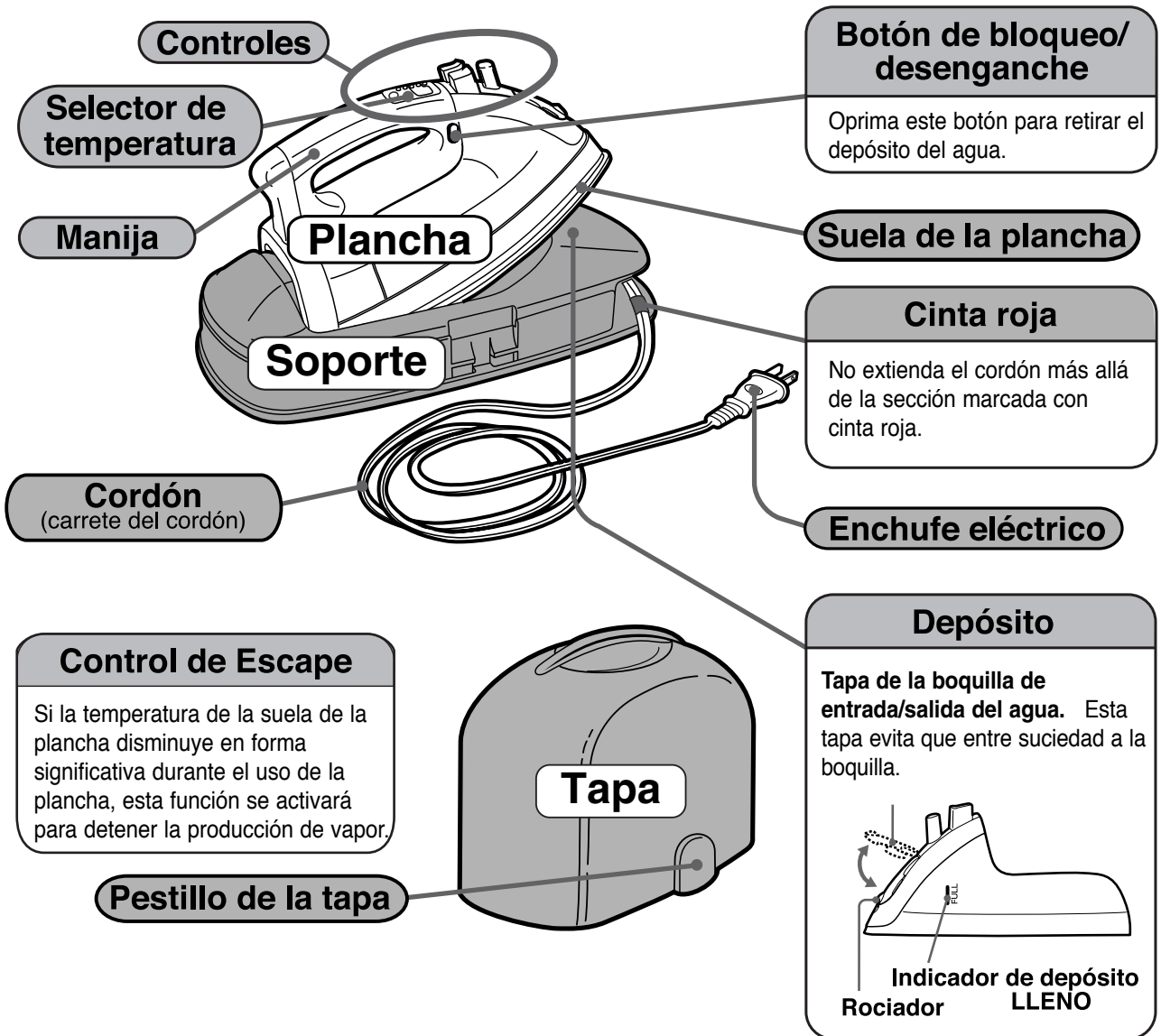

¿Cómo funciona una plancha a batería?

- La plancha descansa sobre un soporte que suministra la energía para calentar la plancha.
- Cada vez que usted deja la plancha a un lado para acomodar una prenda en la tabla de planchar, la plancha debe ser colocada de vuelta en el soporte. Esto permite que la plancha se "cargue" rápidamente de modo que la temperatura de la plancha permanezca al nivel deseado.

PREPARANDOSE PARA LA PLANCHAR

1 Preparación

1. Retire la tapa.

Para abrir, levante la tapa hacia arriba a la vez que tira hacia afuera los pestillos de la tapa.

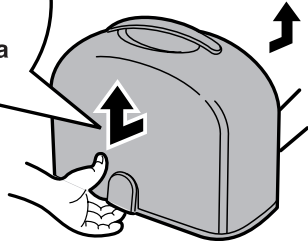

2. Extienda el cordón eléctrico solamente hasta el largo requerido. Inserte bien el enchufe en el tomacorriente eléctrico.

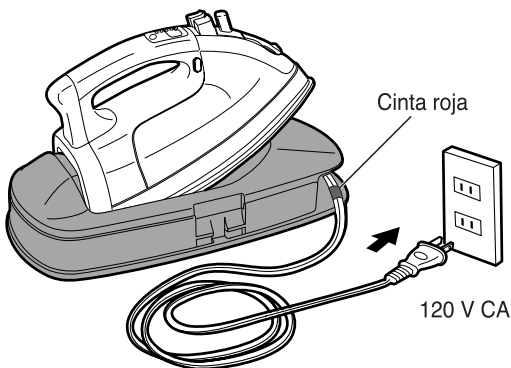

- No extienda el cordón más allá de la sección marcada con esta cinta roja.

2 Llenado con Agua

No es necesario vaciar agua en el depósito del agua si no va usar las características del vapor o rociado con agua.

1. Oprima el botón del vapor para colocar la plancha en la posición 'Dry' (Seca).
2. Retire el depósito y llénelo con agua hasta la marca 'FULL' (Lleno).

Oprima hacia abajo el botón de desenganche y retire el depósito.

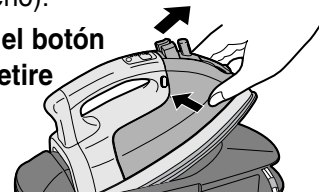

Llene el depósito con agua de la llave.



- Las regiones que tienen agua extremadamente dura deben usar una mezcla de 50% de agua de la llave y 50% de agua destilada.
- No use agua tratada mediante sistemas domésticos de ablandamiento de agua, pues contienen minerales que son perjudiciales para la plancha.
- No llene la plancha con agua más allá de la marca 'FULL' (Lleno). Si se coloca demasiada agua, el vapor se descargará continuamente cada vez que la plancha sea colocada en el soporte.

3. Cierre la tapa de la boquilla de entrada/salida del agua, luego vuelva a instalar el depósito en la plancha.

¡Clic!

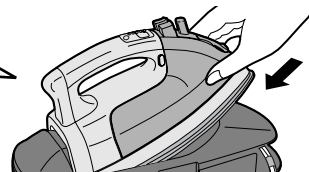

Inserte el depósito del agua hasta el fondo hasta que escuche un chasquido.

SELECCION DE LA TEMPERATURA

1. Coloque la plancha en el soporte.
2. Oprima hacia abajo el botón del vapor.
3. Oprima el botón de control de la temperatura hasta que destelle la luz indicadora de la temperatura deseada.

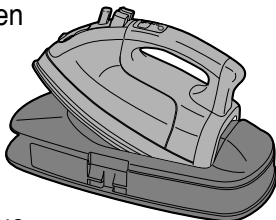

- **El ajuste de la temperatura no puede ser cambiado a menos de que la plancha esté en el soporte.**
- Consulte la Guía de Telas (incluida a continuación) para seleccionar el ajuste apropiado de temperatura.
- Las planchas se calientan más rápidamente que lo que se enfrían, de modo que comience con un ajuste de temperatura más bajo y gradualmente aumente, según sea necesario.
- Cuando planche mezclas de telas, seleccione un ajuste de temperatura para el componente de la tela que requiera la temperatura más baja.
- Cuando planche telas que son especialmente susceptibles al calor, primero "pruebe la tela" planchando una área oculta de la tela. Utilizando un paño de planchar, como sea necesario.
- Lea las etiquetas de cuidado de las prendas ya que si usa ajustes de temperaturas incorrectos puede dañar las telas.

Ajustes

Seleccione el ajuste más adecuado para la tela específica.

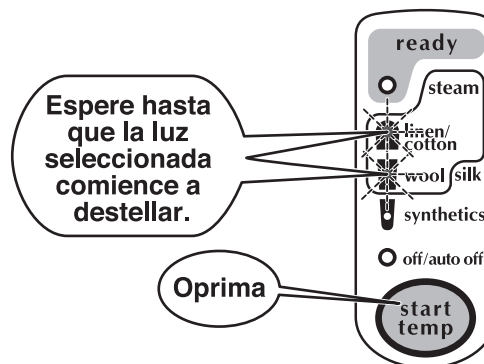

- El límite del vapor se recomienda para ajustes de temperatura más altos.
- Cuando esté planchando con vapor telas que requieran temperaturas de vapor más bajas que el ajuste de vapor más bajo disponible en la plancha, se recomienda usar un paño de planchar adecuado sobre la tela.

Guía de Telas

Ajuste	Sintéticos	Lana/Seda	Lino/Algodón
Tipo de tela	Acrílico Acetato Nilón	Seda Lana Rayón Terciopelo Poliéster	Lino Algodón
Temperatura	Baja	Mediana	Alta

Nota: Cuando planche terciopelo, use vapor pero no deje que la plancha toque la tela. Pruebe en una área oculta primero antes de proceder.

CALENTANDO LA PLANCHA

1. Después de seleccionar la temperatura, deje que la plancha se precaliente en el soporte. La plancha estará lista para usar una vez que la luz de carga se apague, aproximadamente en 1 – 2 minutos.

- Si el ajuste de la temperatura se cambia de alta a baja durante el planchado, la luz 'ready' se apagará y la luz indicadora de la temperatura comenzará a destellar. La plancha estará lista para usar una vez que la luz 'ready' se ilumine nuevamente y la luz indicadora de la temperatura deje de destellar.
- Cuando la plancha es retirada del soporte, la luz indicadora de la temperatura se apagará.

Ejemplo: Cuando se ha seleccionado 'linen/cotton' (lino/algodón)

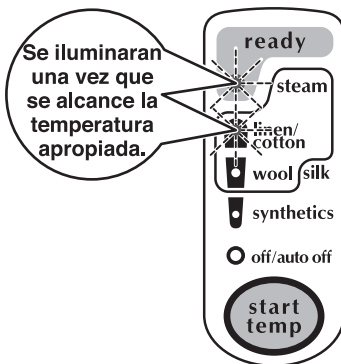

Planchado de Puños

Cuando use la plancha para planchar en seco ('dry'), al retirar el depósito del agua la plancha puede ser usada para planchar las áreas difíciles de alcanzar tales como mangas, puños y ropa de niños.

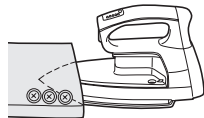

2. Asegúrese de dejar la plancha en el soporte siempre que usted termine de planchar o cuando está acomodando las ropas en la tabla de planchar.

- La luz 'ready' comenzará a destellar siempre que la temperatura de la plancha comience a disminuir. Si la temperatura continua disminuyendo, la luz eventualmente se apagará. Cuando esto ocurra, coloque la plancha de nuevo en el soporte para recargarla.
- La plancha estará lista para usar una vez que la luz 'ready' se ilumine.
- El rendimiento más eficiente del planchado se obtendrá cuando la plancha es recargada brevemente cada vez que se coloca sobre el soporte cuando esté acomodando una prenda durante el planchado normal.
- Cuando vuelva la plancha a su soporte, nunca la coloque de lado o dirigida hacia atrás. Esto deformará los puntos de contacto y la plancha no podrá ser cargada de manera apropiada.
- El vapor puede a veces continuar saliendo durante un período corto después de que la plancha ha sido colocada nuevamente en el soporte. Esto es normal.

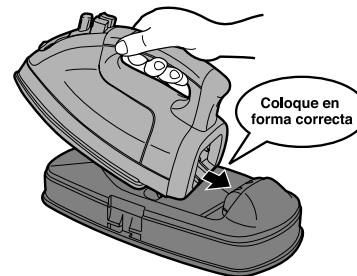

PLANCHADO CON VAPOR

Vapor

- Seleccione un ajuste dentro de los límites del vapor del selector de temperatura.

- El vapor le ayudará a retirar las arrugas difíciles en las talas de lana, de algodón y de lino.

- Para planchar terciopelo, use vapor pero no deje que la plancha toque la tela.

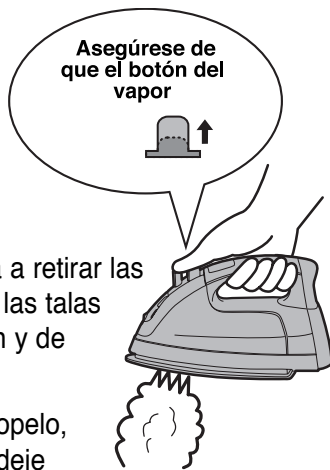

Chorro de Vapor

Asegúrese de que la plancha esté en el ajuste 'linen/cotton' (lino/algodón).



- Oprima el '**botón del vapor**' a intervalos de 2 – 5 segundos para aplicar chorros potentes de vapor directamente en las arrugas.
- Si el botón del vapor se oprime a intervalos más cortos, se pueden formar gotas de agua caliente.
- Si no salen chorros de vapor durante el uso inicial, oprima el botón varias veces.
- **NUNCA** planche ropas cuando están siendo usadas.
- **NO** use el chorro de vapor con telas delicadas.

- En caso de que el vapor/chorros de vapor no son fácilmente descargados debido a que hay insuficiente agua dentro del depósito, vuelva a llenar el depósito con agua hasta la marca 'FULL' (Lleno). (Consulte la página 33.)
- Si los chorros de vapor disminuyen durante el uso, coloque la plancha de vuelta en el soporte para recargarla. (Si el botón de chorro de vapor ha sido usado más de 10 veces consecutivas, pueden salir gotas de agua caliente.)
- No coloque la plancha de costado ni al revés. Esto puede causar escape de agua y puede resultar en quemaduras debido al escape de agua caliente.

USO DEL ROCIADOR

- El botón rociador puede utilizarse ya sea con el planchado en seco o con vapor.
- El botón rociador debe ser oprimido solamente cuando la plancha está nivelada.
- Si no funciona el rociador durante el uso inicial, oprima el botón varias veces.
- El rociador ayuda a alisar las telas de algodón y lino, así como también las arrugas difíciles en otras telas.
- Algunas telas pueden mancharse si se rocían con agua, por lo tanto consulte la etiqueta de cuidado de la prenda.
- Cuando guarde la plancha después de usar la función de rociado, oprima el botón de rociado varias veces después de que el agua ha sido vaciada del depósito, para asegurarse de que no quede agua en depósito rociador.

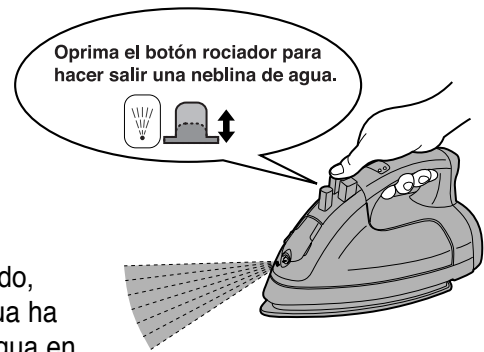

DESPUES DEL USO/ALMACENAMIENTO

1. Oprima el botón del vapor, para que vuelva a la posición "Seca".
2. Gire el selector de temperatura a la posición 'OFF'.

Espera hasta que la luz comience a destellar.



3. Retire el depósito y vacíe toda el agua que quede en él. Después de vaciar el agua, vuelva a instalar el depósito en la plancha.

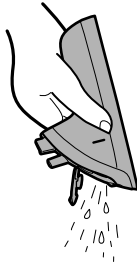

4. Desenchufe la plancha del tomacorriente eléctrico.

- Sujete el enchufe del cuando lo desenchufe.

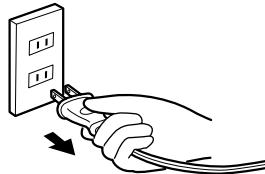

5. Enrolle el cordón eléctrico.

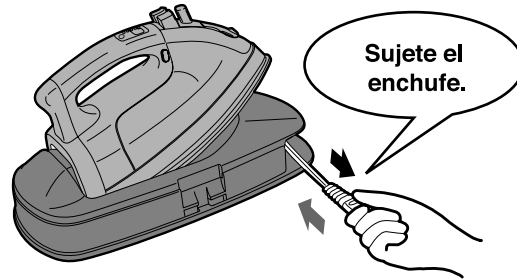

- Para reinsertar el cordón eléctrico, tírelo hacia afuera levemente y luego suéltelo.
- Si el cordón se detiene antes de retraerse completamente, tire ligeramente del cordón, enderézelo si está torcido, luego suéltelo levemente nuevamente.

6. Coloque la tapa de vuelta sobre la plancha.

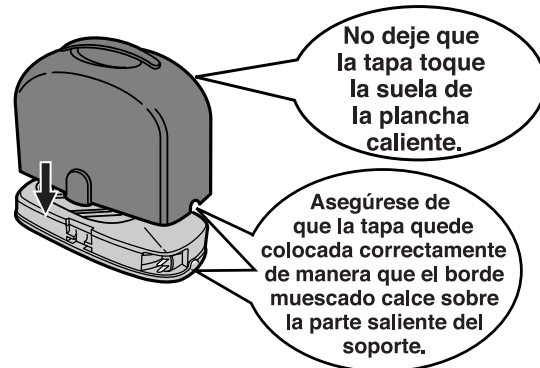

- Asegúrese de que ambos pestillos de la tapa estén firmemente cerrados antes de guardarla.
- La tapa solamente calza en una sola dirección. Si la tapa es colocada horizontalmente sobre la plancha puede deformarse debido al calor de la plancha.

MANTENIMIENTO

¡Asegúrese de que el enchufe ha sido desconectado del tomacorriente y espere hasta que la plancha SE ENFRIE antes de proceder con las sugerencias de mantenimiento!

Manija / Depósito / Suela

- Estas áreas deben ser limpiadas usando un paño suave.
- Las manchas difíciles en la suela de la plancha pueden ser limpiadas usando un paño empapado con un detergente suave o agua. En particular, la suela puede ensuciarse si se ha usado goma u otros materiales adhesivos cuando se plancha. Para quitar este residuo, caliente la plancha y pase la suela sobre un paño de algodón.
- No use escobillas de restregar, polvos pulidores, solventes, benceno, blanqueador u otros materiales de limpieza abrasivos.
- Para evitar rayar la suela de la plancha, nunca coloque la plancha sobre superficies ásperas tales como cremalleras, sujetadores de metal, etc.

Clavijas de Carga

- Use un paño seco para limpiar cualquier suciedad que puedan tener las clavijas.



LOCALIZACION Y SOLUCION DE AVERIAS

PROBLEMAS	SOLUTIONS
Se escucha un "tintineo" cuando la plancha es sacudida	Este sonido es causado por el mecanismo de control de escape. Este sonido es normal.
Se oyen chasquidos cuando la plancha está siendo usada	Los ruidos de chasquidos pueden ser generados en el interior de la plancha. Estos sonidos son causados por el regulador automático de la temperatura (termostato). Estos sonidos son normales.
Evitar daño a la superficie de la plancha	Evite planchar sobre botones de metal, cremalleras y otros artículos que puedan rayar la suela de la plancha. No deje que la plancha toque los botones de plástico u otros accesorios de las prendas que puedan derretirse con el calor de la plancha.
Producción de polvo blanco cuando sale el vapor (particularmente con chorros de vapor)	Puede salir ocasionalmente polvo blanco junto con el vapor (particularmente con chorros de vapor). Este polvo ocurre debido al efecto de limpieza de la presión del vapor y es normal. Si el polvo blanco se adhiere a la ropa, simplemente escobille la ropa levemente para retirarlo. Esto no dañará las ropas.

NOTAS

GARANTIA DE LA PLANCHA DE VAPOR MAYTAG

Garantía Limitada de Un Año

Las planchas Maytag son garantizadas, durante 1 año desde la fecha de compra original, contra defectos de material y fabricación. Durante este período, cualquier plancha Maytag que, una vez inspeccionada por Maytag, se compruebe estar defectuosa, será reparada o reemplazada, según lo decida Maytag, sin costo alguno para el cliente. Si se envía una plancha de repuesto, la garantía restante de la plancha original será transferida a la plancha de repuesto.

LAS GARANTIAS DESCRITAS AQUI SON EXCLUSIVAS Y MAYTAG NO OFRECE NI AUTORIZA QUE SE OFREZCA NINGUNA OTRA GARANTIA RESPECTO A ESTE PRODUCTO, YA SEA EXPRESA O IMPLICITA, INCLUYENDO PERO NO LIMITANDO, CUALQUIER GARANTIA DE MERCANTIBILIDAD O APTITUD PARA UN PROPOSITO O USO ESPECIFICO.

Lo que no cubre esta garantía:

1. Situaciones y daños resultantes de cualquiera de las siguientes eventualidades:
 - a. Cualquier reparación, desmontaje, modificación, alteración o ajuste no autorizado por Maytag.
 - b. Mal uso, abuso, accidentes o uso irrazonable, negligencia o incumplimiento de las instrucciones de Maytag.
 - c. Corriente eléctrica, voltaje o suministro incorrecto y que no sea lo que está indicado en el producto.
 - d. Ajuste incorrecto de cualquiera de los controles.
2. La garantía quedan nula si los números de serie originales han sido retirados, alterados o no son fácilmente legibles.
3. Productos comprados para uso comercial o industrial.
4. Los daños consecuentes o incidentales sufridos por cualquier persona como resultado del incumplimiento de esta garantía. En algunos estados no se permite la exclusión o limitación de daños consecuentes o incidentales, por lo tanto la limitación o exclusión anterior puede no aplicarse en su caso.

Si necesita servicio:

1. Llame a Maytag Appliances Sales Company, Maytag Customer Assistance al 1-877-366-5426 EE.UU. o 1-800-688-2002 Canada. Ellos le pueden ayudar a solucionar problemas relacionados con averías del producto. Los clientes de EE.UU. que usan TTY para personas con impedimentos auditivos o del habla deben llamar al 1-800-688-2080.
2. Escriba a Maytag Appliances Sales Company, Attn: CAIR®, Center, P.O. Box 2370, Cleveland, TN 37320-2370. Cuando llame o escriba acerca de un problema de servicio, por favor incluya la siguiente información:
 - a. Su nombre, dirección y número de teléfono;
 - b. Número de modelo y número de serie de la plancha;
 - c. Una descripción clara del problema que está experimentando;
 - d. Comprobante de compra (recibo de compra).
3. Las guías del usuario pueden solicitarse a Maytag Appliances Sales Company, Maytag Customer Assistance.

MAYTAG, 403 West Fourth Street North, P.O. Box 39, Newton, IA 50208

Free Manuals Download Website

<http://myh66.com>

<http://usermanuals.us>

<http://www.somanuals.com>

<http://www.4manuals.cc>

<http://www.manual-lib.com>

<http://www.404manual.com>

<http://www.luxmanual.com>

<http://aubethermostatmanual.com>

Golf course search by state

<http://golfingnear.com>

Email search by domain

<http://emailbydomain.com>

Auto manuals search

<http://auto.somanuals.com>

TV manuals search

<http://tv.somanuals.com>