



ELECTRIC OR GAS DRYER USE AND CARE GUIDE

SECHE-LINGE ELECTRIQUE OU A GAZ GUIDE D'UTILISATION ET D'ENTRETIEN

SECADORA A GAS O ELÉCTRICA MANUAL DE USO Y CUIDADO

Table of Contents

DRYER SAFETY	2	CYCLE GUIDE	6
SPECIFICATIONS.....	3	USING YOUR DRYER	7
CHECK YOUR VENT SYSTEM FOR GOOD AIR FLOW	4	DRYER CARE	9
CONTROL PANEL & FEATURES.....	5	TROUBLESHOOTING	11

Table des matières

SECURITE DU SECHE-LINGE	14	GUIDE DE PROGRAMMES	18
SPÉCIFICATIONS.....	15	UTILISATION DU SECHE-LINGE	19
VERIFICATION D'UNE CIRCULATION D'AIR ADEQUATE POUR LE SYSTEME D'EVACUATION.....	16	ENTRETIEN DU SECHE-LINGE	21
TABLEAU DE COMMANDE ET CARACTERISTIQUES.....	17	DEPANNAGE	23

Índice

SEGURIDAD DE LA SECADORA	25	GUÍA DE CICLOS	29
ESPECIFICACIONES	26	USO DE SU SECADORA	30
REVISE QUE EL SISTEMA DE VENTILACIÓN TENGA UN BUEN FLUJO DE AIRE.....	27	CUIDADO DE LA SECADORA.....	32
PANEL DE CONTROL Y CARACTERÍSTICAS	28	SOLUCIÓN DE PROBLEMAS.....	34

DRYER SAFETY

Your safety and the safety of others are very important.

We have provided many important safety messages in this manual and on your appliance. Always read and obey all safety messages.



This is the safety alert symbol.

This symbol alerts you to potential hazards that can kill or hurt you and others.

All safety messages will follow the safety alert symbol and either the word “DANGER” or “WARNING.”

These words mean:

⚠ DANGER

You can be killed or seriously injured if you don't immediately follow instructions.

⚠ WARNING

You can be killed or seriously injured if you don't follow instructions.

All safety messages will tell you what the potential hazard is, tell you how to reduce the chance of injury, and tell you what can happen if the instructions are not followed.



WARNING - “Risk of Fire”

- Clothes dryer installation must be performed by a qualified installer.
- Install the clothes dryer according to the manufacturer's instructions and local codes.
- Do not install a clothes dryer with flexible plastic venting materials or flexible metal (foil type) duct. If flexible metal duct is installed, it must be of a specific type identified by the appliance manufacturer as suitable for use with clothes dryers. Flexible venting materials are known to collapse, be easily crushed, and trap lint. These conditions will obstruct clothes dryer airflow and increase the risk of fire.
- To reduce the risk of severe injury or death, follow all installation instructions.
- Save these instructions.

WARNING: Gas leaks cannot always be detected by smell.

Gas suppliers recommend that you use a gas detector approved by UL or CSA.

For more information, contact your gas supplier.

If a gas leak is detected, follow the “What to do if you smell gas” instructions.

IMPORTANT SAFETY INSTRUCTIONS

WARNING: To reduce the risk of fire, electric shock, or injury to persons when using the dryer, follow basic precautions, including the following:

- Read all instructions before using the dryer.
- Do not place items exposed to cooking oils in your dryer. Items contaminated with cooking oils may contribute to a chemical reaction that could cause a load to catch fire.
- Do not dry articles that have been previously cleaned in, washed in, soaked in, or spotted with gasoline, dry-cleaning solvents, or other flammable or explosive substances as they give off vapors that could ignite or explode.
- Do not allow children to play on or in the dryer. Close supervision of children is necessary when the dryer is used near children.
- Before the dryer is removed from service or discarded, remove the door to the drying compartment.
- Do not reach into the dryer if the drum is moving.
- Do not install or store the dryer where it will be exposed to the weather.
- Do not tamper with controls.
- Do not repair or replace any part of the dryer or attempt any servicing unless specifically recommended in this Use and Care Guide or in published user-repair instructions that you understand and have the skills to carry out.
- Do not use fabric softeners or products to eliminate static unless recommended by the manufacturer of the fabric softener or product.
- Do not use heat to dry articles containing foam rubber or similarly textured rubber-like materials.
- Clean lint screen before or after each load.
- Keep area around the exhaust opening and adjacent surrounding areas free from the accumulation of lint, dust, and dirt.
- The interior of the dryer and exhaust vent should be cleaned periodically by qualified service personnel.
- See "Electrical Requirements" located in the installation instructions for grounding instructions.

SAVE THESE INSTRUCTIONS

WARNING: For your safety, the information in this manual must be followed to minimize the risk of fire or explosion, or to prevent property damage, personal injury, or death.

- Do not store or use gasoline or other flammable vapors and liquids in the vicinity of this or any other appliance.
- **WHAT TO DO IF YOU SMELL GAS:**
 - Do not try to light any appliance.
 - Do not touch any electrical switch; do not use any phone in your building.
 - Clear the room, building, or area of all occupants.
 - Immediately call your gas supplier from a neighbor's phone. Follow the gas supplier's instructions.
 - If you cannot reach your gas supplier, call the fire department.
- Installation and service must be performed by a qualified installer, service agency, or the gas supplier.

SPECIFICATIONS

These units are sold in multiple regions with different requirements for measuring capacity. Below are a few of the valid forms of measure posted on this product:

Dry Linen Capacity: A weight measure that reflects a maximum load size that can be loaded into the dryer.

UL Capacity: The capacity measure that represents the capacity at which safety testing was completed.

Dry Linen Capacity
10,5 kg (23 lb)

UL Capacity
8,16 kg (18 lb)

CHECK YOUR VENT SYSTEM FOR GOOD AIR FLOW

⚠ WARNING



Fire Hazard

Use a heavy metal vent.

Do not use a plastic vent.

Do not use a metal foil vent.

Failure to follow these instructions can result in death or fire.

Good air flow

Along with heat, dryers require good air flow to efficiently dry laundry. Proper venting will reduce your drying times and improve your energy savings. See "Installation Instructions."

The venting system attached to the dryer plays a big role in good air flow.

Service calls caused by improper venting are not covered by the warranty and will be paid by the customer, regardless of who installed the dryer.

Maintain good air flow by:

- Cleaning your lint screen before each load.
- Replace plastic or foil vent material with 102 mm (4") diameter heavy, rigid vent material.

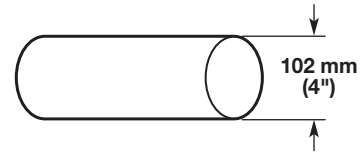

- Use the shortest length of vent possible.
- Use no more than four 90° elbows in a vent system; each bend and curve reduces air flow.

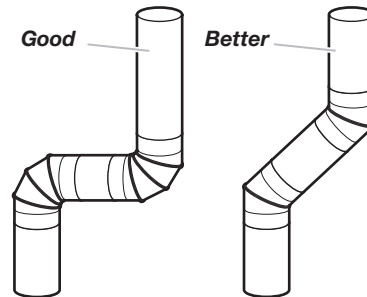

- Remove lint and debris from the exhaust hood.
- Remove lint from the entire length of the vent system at least every 2 years. When cleaning is complete, be sure to follow the "Installation Instructions" supplied with your dryer for final product check.
- Clear away items from the front of the dryer.

Use Automatic Dry Cycles for Better Fabric Care and Energy Savings

Use the Automatic Dry cycles to provide the most energy savings and enhanced fabric care from the dryer. During Automatic Dry cycles, drying air temperature or moisture level are sensed in the load. This sensing occurs throughout the drying cycle and the dryer shuts off when the load reaches the selected dryness. The Energy Preferred cycle will provide optimal energy savings.

With Timed Dry, the dryer runs the amount of time set and sometimes results in shrinkage, wrinkling, and static due to over-drying. Use Timed Dry for the occasional damp load that needs a little more drying time or when using the drying rack.

CONTROL PANEL & FEATURES

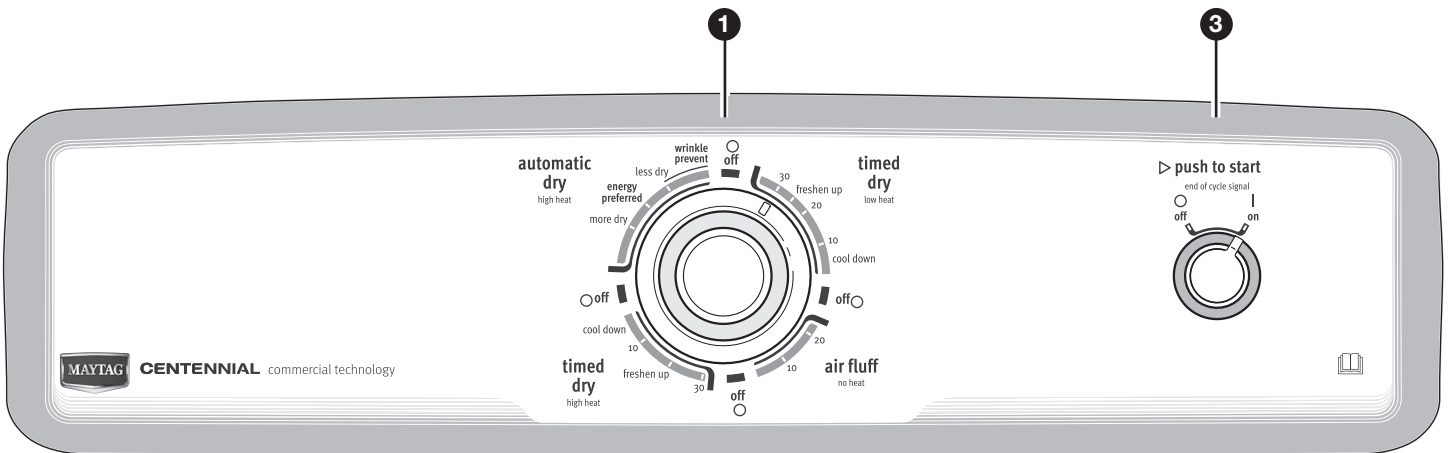
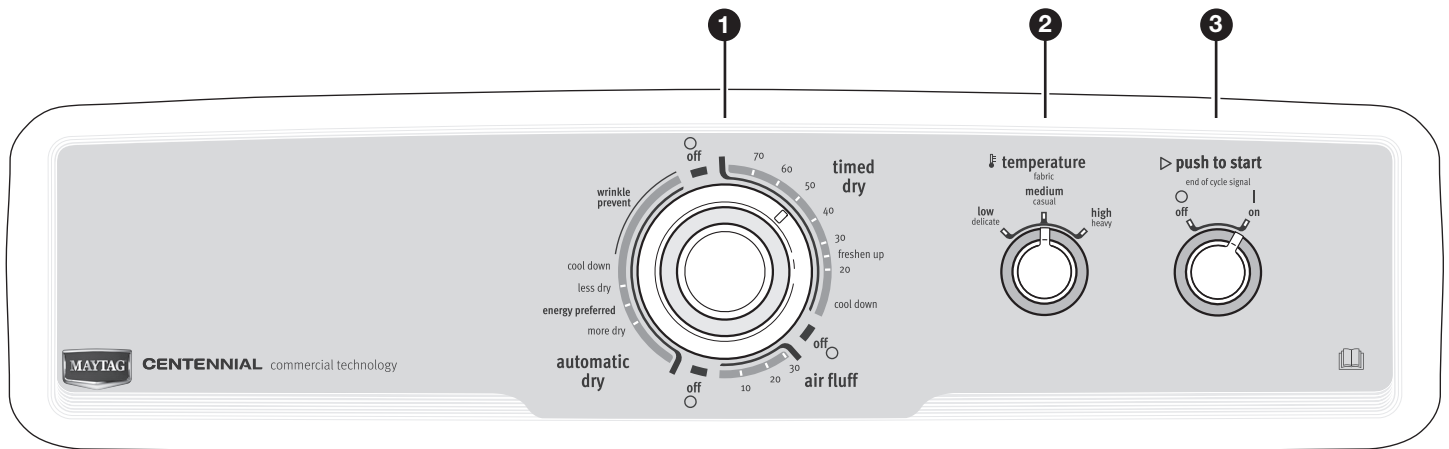

Not all features and options are available on all models.
Appearance may vary.

1 CYCLE KNOB

Use Cycle Knob to select available cycles on your dryer. Turn the knob to select a cycle for your laundry load. See “Cycle Guide” for detailed descriptions of cycles.

TIMED DRY

Will run the dryer for the specified time on the control. On models with a selectable temperature knob, you may choose a setting based on the fabrics in your load. On some models, temperature is included in the cycle selections. Drying time and temperature will depend on your dryer model.

AUTOMATIC DRY

Senses moisture in the load or air temperature and shuts off when the load reaches the selected dryness level. Gives the best drying in the shortest time. Drying time will vary based on fabric type, load size, and temperature setting.

2

TEMPERATURE / FABRIC (on some models)

Select a drying temperature based on the fabrics in your load. If you are unsure of the temperature to select for a load, select the lower setting rather than the higher setting.

3

PUSH TO START/END OF CYCLE SIGNAL

The End of Cycle Signal produces an audible sound when the drying cycle is finished. Promptly removing clothes at the end of the cycle reduces wrinkling.

Turn the END OF CYCLE SIGNAL knob to select the desired setting (On or Off). Press the PUSH TO START knob to start the dryer.

CYCLE GUIDE — AUTOMATIC DRY CYCLES

AUTOMATIC DRY - Senses moisture in the load or air temperature and shuts off when the load reaches the selected dryness level. Choose ENERGY PREFERRED cycle for optimal energy savings.

Not all cycles and settings are available on all models. Settings and options shown in **bold** are default settings for that cycle.

Items to dry:	Dryness Level:	Temperature Fabric:	Available Options:	Cycle Details:
Jeans, heavy work clothes, towels	More Dry Energy Preferred Less Dry	High Heavy	Temperature/Fabric End of Cycle Signal	Automatic cycles give the best drying in the shortest time. Drying time varies based on fabric type, load size, and dryness setting. Select a drying temperature based on the fabrics in your load. If you are unsure of the temperature to select for a load, select the lower setting rather than the higher setting.
Work clothes, medium weight fabrics, sheets	More Dry Energy Preferred Less Dry	Medium Casual	Temperature/Fabric End of Cycle Signal	
Casual, shirts, pants, lightweight items, synthetics, delicates, athletic wear	More Dry Energy Preferred Less Dry	Low Delicate	Temperature/Fabric End of Cycle Signal	

NOTE: If loads do not seem as dry as you would like, select More Dry next time you dry a similar load. If loads seem drier than you like, select Less Dry next time you dry a similar load.

CYCLE GUIDE — TIMED DRY CYCLES

TIMED DRY - Will run the dryer for the specified time on the control.

Not all cycles and settings are available on all models.

Items to dry:	Cycle:	Temperature:	Available Options:	Cycle Details:
Heavy or bulky items	High Heat	High	Temperature/Fabric End of Cycle Signal	Completes drying if items are still damp.
Any load	Low Heat	Low	Temperature/Fabric End of Cycle Signal	Use low to medium temperature to smooth out wrinkles, such as those found in clothes packed in a suitcase or in items wrinkled from being left in the dryer too long.
Any load	Freshen Up	Any	Temperature/Fabric End of Cycle Signal	
Rubber, plastic, heat sensitive fabrics	Air Fluff	No Heat	End of Cycle Signal	No heat drying.

Setting the Drying Temperature

If your dryer has multiple heat settings:

A High Heavy temperature setting may be used for drying heavyweight items such as towels and work clothes.

A Low Delicate to Medium Casual temperature setting may be used for drying medium-weight items such as sheets, blouses, dresses, underwear, permanent press fabrics, and some knits.

Use the Air Fluff (no heat) setting for foam, rubber, plastic, or heat-sensitive fabrics.

Line dry bonded or laminated fabrics.

NOTE: If you have questions about drying temperatures for various loads, refer to the care label directions.

USING YOUR DRYER

⚠ WARNING



Explosion Hazard

Keep flammable materials and vapors, such as gasoline, away from dryer.

Do not dry anything that has ever had anything flammable on it (even after washing).

Failure to follow these instructions can result in death, explosion, or fire.

WARNING: To reduce the risk of fire, electric shock, or injury to persons, read the IMPORTANT SAFETY INSTRUCTIONS before operating this dryer.

Before using your dryer, wipe the dryer drum with a damp cloth to remove dust from storing and shipping.

1. Clean the lint screen

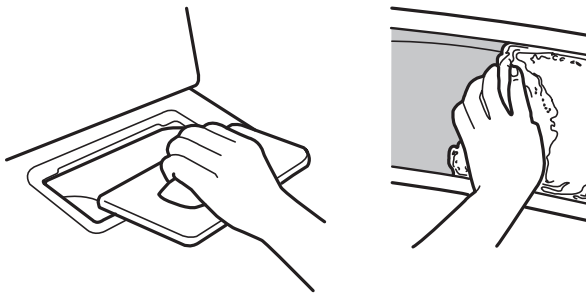

Clean the lint screen before each load. Pull the lint screen out of its holder. Roll lint off the screen with your fingers. Do not rinse or wash screen to remove lint. Push the lint screen firmly back into place.

For additional cleaning information, see "Dryer Care".

⚠ WARNING



Fire Hazard

No washer can completely remove oil.

Do not dry anything that has ever had any type of oil on it (including cooking oils).

Items containing foam, rubber, or plastic must be dried on a clothesline or by using an Air Cycle.

Failure to follow these instructions can result in death or fire.

2. Load the dryer

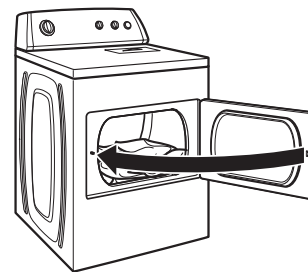

Place laundry in the dryer. Close the door. Do not tightly pack the dryer; clothes should be able to tumble freely.

NOTE: Your model may have a different door than the one shown. Some models have drop down doors.

3. Select the desired cycle

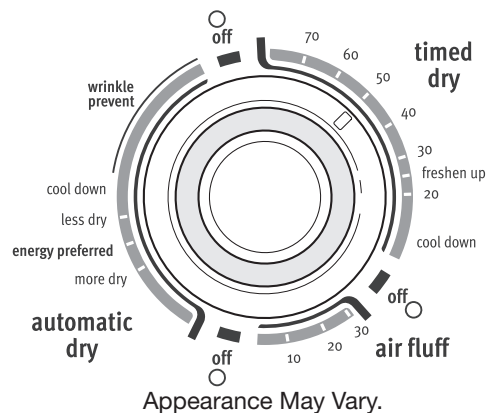

Select the desired cycle for your load. See the Cycle Guide for more information about each cycle.

AUTOMATIC DRY Cycles

You can select a different dryness level, depending on your load, by turning the knob to dryness level.

Selecting More Dry, Energy Preferred, or Less Dry automatically adjusts the dryness level of the fabrics at which the dryer will shut off.

AUTOMATIC DRY cycles give the best drying in the shortest time. Drying time varies based on fabric type, load size, and dryness setting. Choose Energy Preferred for optimal energy savings. Less Dry removes less moisture and is used for loads you may want to put on a hanger to complete drying.

More Dry removes more load moisture. Energy Preferred is used for a starting point for AUTOMATIC DRY cycles.

4. Set temperature (on some models)

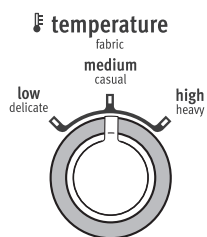

Select temperature by turning the knob to the desired position or select the Automatic Dry Cycle that has the temperature included in the cycle selections.

NOTE: Not all options and settings are available with all cycles.

5. Select End of Cycle Signal (if desired)

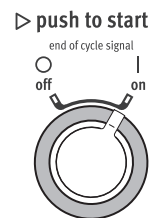

Turn the END OF CYCLE SIGNAL knob to select the desired setting (On or Off). The End of Cycle Signal produces an audible sound when the drying cycle is finished. Promptly removing clothes at the end of the cycle reduces wrinkling.

6. Press PUSH TO START to begin cycle

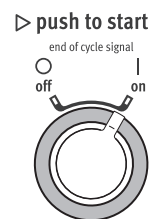

Push and hold the PUSH TO START knob to begin the cycle.

DRYER CARE

Cleaning the dryer location

Keep dryer area clear and free from items that would block the air flow for proper dryer operation. This includes clearing piles of laundry in front of the dryer.

WARNING



Explosion Hazard

Keep flammable materials and vapors, such as gasoline, away from dryer.

Place dryer at least 460 mm (18 inches) above the floor for a garage installation.

Failure to do so can result in death, explosion, or fire.

Cleaning the dryer interior

To clean dryer drum

1. Apply a liquid, nonflammable household cleaner to the stained area of the drum and rub with a soft cloth until stain is removed.
2. Wipe drum thoroughly with a damp cloth.
3. Tumble a load of clean cloths or towels to dry the drum.

NOTE: Garments that contain loose dyes, such as denim blue jeans or brightly colored cotton items, may discolor the dryer interior. These stains are not harmful to your dryer and will not stain future loads of clothes. Dry these items inside out to avoid drum staining.

Removing accumulated lint

From Inside the Dryer Cabinet

Lint should be removed every 2 years, or more often, depending on dryer usage. Cleaning should be done by a qualified servicer.

From the Exhaust Vent

Lint should be removed every 2 years, or more often, depending on dryer usage.

Cleaning the lint screen

Every load cleaning

The lint screen is located in the dryer. A screen blocked by lint can increase drying time.

To clean:

1. Pull the lint screen out of its holder. Roll lint off the screen with your fingers. Do not rinse or wash screen to remove lint. Wet lint is hard to remove.

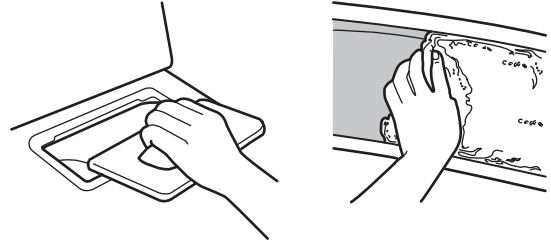

2. Push the lint screen firmly back into place.

IMPORTANT:

- Do not run the dryer with the lint screen loose, damaged, blocked, or missing. Doing so can cause overheating and damage to both the dryer and fabrics.
- If lint falls off the screen into the dryer during removal, check the exhaust hood and remove the lint. See "Venting Requirements."

As needed cleaning

Laundry detergent and fabric softener residue can build up on the lint screen. This buildup can cause longer drying times for your clothes, or cause the dryer to stop before your load is completely dry. The screen is probably clogged if lint falls off while the screen is in the dryer.

Clean the lint screen with a nylon brush every 6 months, or more frequently, if it becomes clogged due to a residue buildup.

To wash:

1. Roll lint off the screen with your fingers.
2. Wet both sides of lint screen with hot water.
3. Wet a nylon brush with hot water and liquid detergent. Scrub lint screen with the brush to remove residue buildup.

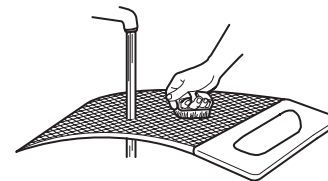

4. Rinse screen with hot water.
5. Thoroughly dry lint screen with a clean towel. Reinstall screen in dryer.

Vacation, storage, and moving care

Non-Use or Storage Care

Operate your dryer only when you are at home. If you will be on vacation or not using your dryer for an extended period of time, you should:

1. Unplug dryer or disconnect power.
2. (For gas dryers only): Close shut-off valve to gas supply line.
3. Clean lint screen. See "Cleaning the Lint Screen."

Moving Care

For power supply cord-connected dryers:

1. Unplug the power supply cord.
2. Make sure leveling legs are secure in dryer base.
3. Use tape to secure dryer door.

For gas dryers:

1. Unplug or disconnect power to dryer.
2. Close shut-off valve in gas supply line.
3. Disconnect gas supply line pipe and remove fittings attached to dryer pipe.
4. Cap the open fuel supply line.
5. Make sure leveling legs are secure in dryer base.
6. Use tape to secure dryer door.

Reinstalling the Dryer

Follow the "Installation Instructions" to locate, level, and connect the dryer.

WARNING



Electrical Shock Hazard

Disconnect power before servicing.

Replace all parts and panels before operating.

Failure to do so can result in death or electrical shock.

For direct-wired dryers:

1. Turn off power at fuse or breaker box.
2. Disconnect wiring.
3. Make sure leveling legs are secure in dryer base.
4. Use tape to secure dryer door.

TROUBLESHOOTING

First try the solutions suggested here to possibly avoid the cost of a service call.

If you experience	Possible Causes	Solution
Clothes are not drying satisfactorily, drying times are too long	Lint screen clogged with lint.	Lint screen should be cleaned before each load.
	The Air Fluff cycle has been selected.	Select the right cycle for the types of garments being dried. See "Cycle Guide."
	Load too large and heavy to dry quickly.	Separate the load to tumble freely.
	Exhaust vent or outside exhaust hood clogged with lint, restricting air movement.	Run the dryer for 5-10 minutes. Hold your hand under the outside exhaust hood to check air movement. If you do not feel air movement, clean exhaust system of lint or replace exhaust vent with heavy metal or flexible metal vent. Make sure vent is not crushed or kinked. See "Installation Instructions."
	Fabric softener sheets blocking the grille.	Use only one fabric softener sheet, and use it only once.
	Exhaust vent not the correct length.	Check that the exhaust vent is not too long or has too many turns. Long venting will increase drying times. Make sure vent is not crushed or kinked. See "Installation Instructions."
	Exhaust vent diameter not the correct size.	Use 102 mm (4") diameter vent material.
	Dryer located in a room with temperature below 7°C (45°F).	Proper operation of dryer cycles requires temperatures above 7°C (45°F).
	Dryer located in a closet without adequate opening.	Closet doors must have ventilation openings at the top and bottom of the door. The front of the dryer requires a minimum of 25 mm (1") of airspace, and, for most installations, the rear of the dryer requires 127 mm (5"). See "Installation Instructions."
Dryer will not run	Door not closed completely.	Make sure the dryer door is closed completely.
	PUSH to START knob not pressed firmly or held long enough.	Press and hold the PUSH to START knob until you hear the dryer drum moving.
	Household fuse is blown or circuit breaker has tripped.	Electric dryers use 2 household fuses or circuit breakers. The drum may be turning, but you may not have heat. Replace both fuses or reset the circuit breaker. If the problem continues, call an electrician.
	Incorrect power supply.	Electric dryers require 220-240 volt power supply. Check with a qualified electrician.
	Wrong type of fuse.	Use a time-delay fuse.
Unusual sounds	Dryer had a period of non-use.	If the dryer hasn't been used for awhile, there may be a thumping sound during the first few minutes of operation.
	A coin, button, or paper clip is caught between the drum and front or rear of the dryer.	Check the front and rear edges of the drum for small objects. Clean out pockets before laundering.
	It is a gas dryer.	The gas valve clicking is a normal operating sound.
	The four legs are not installed, or the dryer is not level front to back and side to side.	The dryer may vibrate if not properly installed. See "Installation Instructions".
	Clothing knotted or balled up.	When balled up, the load will bounce, causing the dryer to vibrate. Separate the load items and restart the dryer.
No heat	Household fuse is blown or circuit breaker has tripped.	The drum may be turning, but you may not have heat. Electric dryers use 2 household fuses or circuit breakers. Replace both fuses or reset the circuit breaker. If the problem continues, call an electrician.
	Supply line valve not open.	For gas dryers, the valve is open on the supply line.
	Incorrect power supply.	Electric dryers require 220-240-volt power supply. Check with a qualified electrician.

TROUBLESHOOTING

First try the solutions suggested here to possibly avoid the cost of a service call.

If you experience	Possible Causes	Solution
Cycle time too short	Automatic cycle ending early.	The load may not be contacting the sensor strips. Level the dryer.
		Use Timed Dry for very small loads. Change the Dry Level setting on Automatic Dry cycles.
		Increasing or decreasing the Dry Level setting will change the amount of drying time in a cycle.
Lint on load	Lint screen clogged.	Lint screen should be cleaned before each load.
Stains on load or drum	Dryer fabric softener not properly used.	Add dryer fabric softener sheets at the beginning of the cycle. Fabric softener sheets added to a partially dried load can stain your garments. Drum stains are caused by dyes in clothing (usually blue jeans). These will not transfer to other clothing.
Loads are wrinkled	Load not removed from dryer at the end of the cycle.	Use a cycle with Wrinkle Prevent to tumble the load without heat to avoid wrinkling.
	Dryer tightly packed.	Dry smaller loads that can tumble freely and reduce formation of wrinkles.
Odors	You have recently been painting, staining, or varnishing in the area where your dryer is located.	If so, ventilate the area. When the odors or fumes are gone from the area, rewash and dry the clothing.
	The electric dryer is being used for the first time.	The new electric heating element may have an odor. The odor will be gone after the first cycle.
Load is too hot	Laundry items were removed from the dryer before the end of the cycle.	Allow Cool Down cycle to finish before removing laundry from dryer. All cycles are cooled slowly to reduce wrinkling and make it easier to handle. Items removed before Cool Down may feel very warm.
	A high temperature cycle was used or Temperature/Fabric control was set to high.	Select a lower temperature and use an automatic drying cycle. These cycles sense the temperature or the moisture level in the load and shut off when the load reaches the selected dryness. This reduces overdrying.

NOTES

SECURITE DU SECHE-LINGE

Votre sécurité et celle des autres est très importante.

Nous donnons de nombreux messages de sécurité importants dans ce manuel et sur votre appareil ménager. Assurez-vous de toujours lire tous les messages de sécurité et de vous y conformer.



Voici le symbole d'alerte de sécurité.

Ce symbole d'alerte de sécurité vous signale les dangers potentiels de décès et de blessures graves à vous et à d'autres.

Tous les messages de sécurité suivront le symbole d'alerte de sécurité et le mot "DANGER" ou "AVERTISSEMENT". Ces mots signifient :

 **DANGER**

Risque possible de décès ou de blessure grave si vous ne suivez pas immédiatement les instructions.

 **AVERTISSEMENT**

Risque possible de décès ou de blessure grave si vous ne suivez pas les instructions.

Tous les messages de sécurité vous diront quel est le danger potentiel et vous disent comment réduire le risque de blessure et ce qui peut se produire en cas de non-respect des instructions.



AVERTISSEMENT - "Risque d'incendie"

- L'installation du sèche-linge doit être effectuée par un installateur qualifié.
- Installer le sèche-linge conformément aux instructions du fabricant et aux codes locaux.
- Ne pas installer de sèche-linge avec des matériaux d'évacuation en plastique souple. Si un conduit métallique souple (de type papier d'aluminium) est installé, celui-ci doit être d'un type spécifique identifié par le fabricant de l'appareil et convenir à une utilisation avec les sèche-linge. Les matériaux d'évacuation souples sont connus pour s'affaisser, être facilement écrasés et bloquer les peluches. Ces situations obstrueront le débit d'air du sèche-linge et augmenteront le risque d'incendie.
- Pour réduire le risque de blessure grave ou de décès, suivre toutes les instructions d'installation
- Conserver ces instructions.

AVERTISSEMENT : L'odorat ne permet pas toujours la détection d'une fuite de gaz.

Les distributeurs de gaz recommandent l'emploi d'un détecteur de gaz (homologation UL ou CSA).

Pour d'autre information, contacter le fournisseur de gaz local.

En cas de détection d'une fuite de gaz, exécuter les instructions "Que faire dans le cas d'une odeur de gaz".

IMPORTANTES INSTRUCTIONS DE SECURITE

AVERTISSEMENT : Pour réduire le risque d'incendie, de choc électrique ou de blessure lors de l'utilisation du sèche-linge, il convient d'observer certaines précautions élémentaires dont les suivantes :

- Lire toutes les instructions avant d'utiliser le sèche-linge.
- Ne pas placer des articles exposés aux huiles de cuisson dans votre sèche-linge. Les articles contaminés par des huiles de cuisson peuvent contribuer à une réaction chimique qui pourrait causer à la charge de s'enflammer.
- Ne pas faire sécher dans la machine des articles qui ont déjà été nettoyés, lavés, imbibés, ou tachés d'essence, de solvants pour nettoyage à sec, d'autres substances inflammables, ou de substances explosives puisqu'elles dégagent des vapeurs qui peuvent provoquer un incendie ou une explosion.
- Ne pas permettre à des enfants de jouer sur ou à l'intérieur du sèche-linge. Une surveillance étroite est nécessaire lorsque le sèche-linge est utilisé près d'eux.
- Avant d'enlever le sèche-linge du service ou le jeter, enlever la porte du compartiment de séchage.
- Ne pas mettre la main dans le sèche-linge si le tambour est en mouvement.
- Ne pas installer ni entreposer le sèche-linge où il sera exposé aux intempéries.
- Ne pas jouer avec les commandes.
- Ne pas réparer ni remplacer une pièce du sèche-linge ou essayer d'en faire l'entretien à moins d'une recommandation spécifique dans le guide d'utilisation et d'entretien, ou publiée dans les instructions de réparation par l'utilisateur que vous comprenez et pouvez exécuter avec compétence.
- Ne pas utiliser un produit assouplissant de tissu ou des produits pour éliminer la statique à moins qu'ils ne soient recommandés par le fabricant du produit assouplissant de tissu ou du produit.
- Les articles tels que le caoutchouc mousse (mousse de latex), les bonnets de douche, les textiles imperméables, les articles avec endos de caoutchouc et les vêtements ou oreillers rembourrés avec matelassage en mousse doivent être séchés sur une corde à linge.
- Nettoyer le filtre à peluches avant et après chaque charge.
- Ne pas laisser les peluches, la poussière, ou la saleté s'accumuler autour du système d'évacuation ou autour de l'appareil.
- Un nettoyage périodique de l'intérieur du sèche-linge et du conduit d'évacuation doit être effectué par une personne qualifiée.
- Voir les instructions d'installation pour les exigences de liaison de l'appareil à la terre.

CONSERVEZ CES INSTRUCTIONS

AVERTISSEMENT : Pour votre sécurité, les renseignements dans ce manuel doivent être observés pour réduire au minimum les risques d'incendie ou d'explosion ou pour éviter des dommages au produit, des blessures ou un décès.

- **Ne pas entreposer ou utiliser de l'essence ou d'autres vapeurs ou liquides inflammables à proximité de cet appareil ou de tout autre appareil électroménager.**
- **QUE FAIRE DANS LE CAS D'UNE ODEUR DE GAZ :**
 - **Ne pas tenter d'allumer un appareil.**
 - **Ne pas toucher à un commutateur électrique; ne pas utiliser le téléphone se trouvant sur les lieux.**
 - **Évacuer tous les gens de la pièce, de l'édifice ou du quartier.**
 - **Appeler immédiatement le fournisseur de gaz d'un téléphone voisin. Suivre ses instructions.**
 - **À défaut de joindre votre fournisseur de gaz, appeler les pompiers.**
- **L'installation et l'entretien doivent être effectués par un installateur qualifié, une agence de service ou le fournisseur de gaz.**

SPÉCIFICATIONS

Ces appareils sont vendus dans diverses régions aux critères de capacité de mesure différents. Vous trouverez ci-dessous quelques-unes des formes de mesures valables indiquées sur ce produit :

Capacité linge sec : Poids reflétant la taille de charge maximale pouvant être placée dans le lave-linge.

Capacité UL : Mesure de capacité représentant la capacité à laquelle les tests de sécurité ont été effectués.

Capacité linge sec

10,5 kg (23 lb)

Capacité UL

8,16 kg (18 lb)

VERIFICATION D'UNE CIRCULATION D'AIR ADEQUATE POUR LE SYSTEME D'EVACUATION

⚠ AVERTISSEMENT



Risque d'incendie

Utiliser un conduit d'évacuation en métal lourd.

Ne pas utiliser un conduit d'évacuation en plastique.

Ne pas utiliser un conduit d'évacuation en feuille de métal.

Le non-respect de ces instructions peut causer un décès ou un incendie.

Circulation d'air adéquate

Un sèche-linge a besoin de chaleur et d'une circulation d'air adéquate pour sécher efficacement le linge. Une ventilation adéquate réduit les durées de séchage et accroît les économies d'énergie. Voir les Instructions d'installation.

Le système d'évacuation fixé au sèche-linge joue un rôle important dans la circulation de l'air.

Les interventions de dépannage causées par une ventilation incorrecte ne sont pas couvertes par la garantie et seront à la charge du client, quel que soit l'installateur du sèche-linge.

Maintenir une bonne circulation d'air en effectuant les opérations suivantes :

- Nettoyer le filtre à peluches avant chaque charge.
- Remplacer le matériau de conduits d'évacuation en plastique ou en aluminium par des conduits d'évacuation lourds et rigides de 102 mm (4") de diamètre.

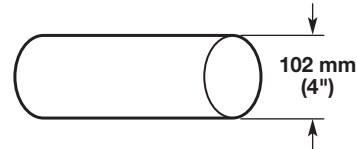

- Toujours employer les conduits d'évacuation les plus courts possible.
- Ne pas utiliser plus de quatre coudes à 90° dans un circuit d'évacuation car chaque inclinaison et courbe réduit le flux d'air.

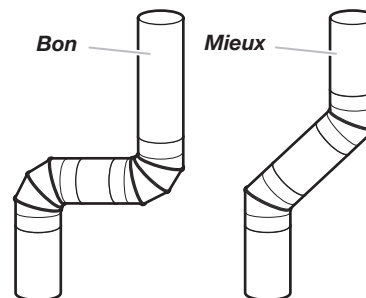

- Retirer les peluches et les résidus du clapet d'évacuation.
- Retirer les peluches sur toute la longueur du circuit d'évacuation au moins tous les 2 ans. Après le nettoyage, veuillez suivre les instructions d'installation fournies avec le sèche-linge pour une vérification finale de l'appareil.
- Dégager tout article qui se trouverait devant le sèche-linge.

Utilisation des programmes de séchage automatique pour un meilleur soin du tissu et plus d'économies d'énergie

Utiliser les programmes de séchage automatique pour que le sèche-linge permette de réaliser davantage d'économies d'énergie et apporte un soin supérieur aux tissus. Durant les programmes de séchage automatique, la température de séchage de l'air et le niveau d'humidité sont détectés dans la charge. Cette détection se produit tout au long du programme de séchage et le sèche-linge s'éteint lorsque la charge atteint le degré de séchage sélectionné. Le programme Energy Preferred (éconergique) entraînera des économies d'énergie optimales.

Avec l'option de séchage minuté, le sèche-linge fonctionne pendant la durée réglée, ce qui peut parfois entraîner le rétrécissement ou le froissement du linge, et l'accumulation d'électricité statique due au séchage excessif. Utiliser le séchage minuté pour une charge encore humide nécessitant un peu de temps supplémentaire ou lorsqu'on utilise la grille de séchage.

TABLEAU DE COMMANDE ET CARACTERISTIQUES

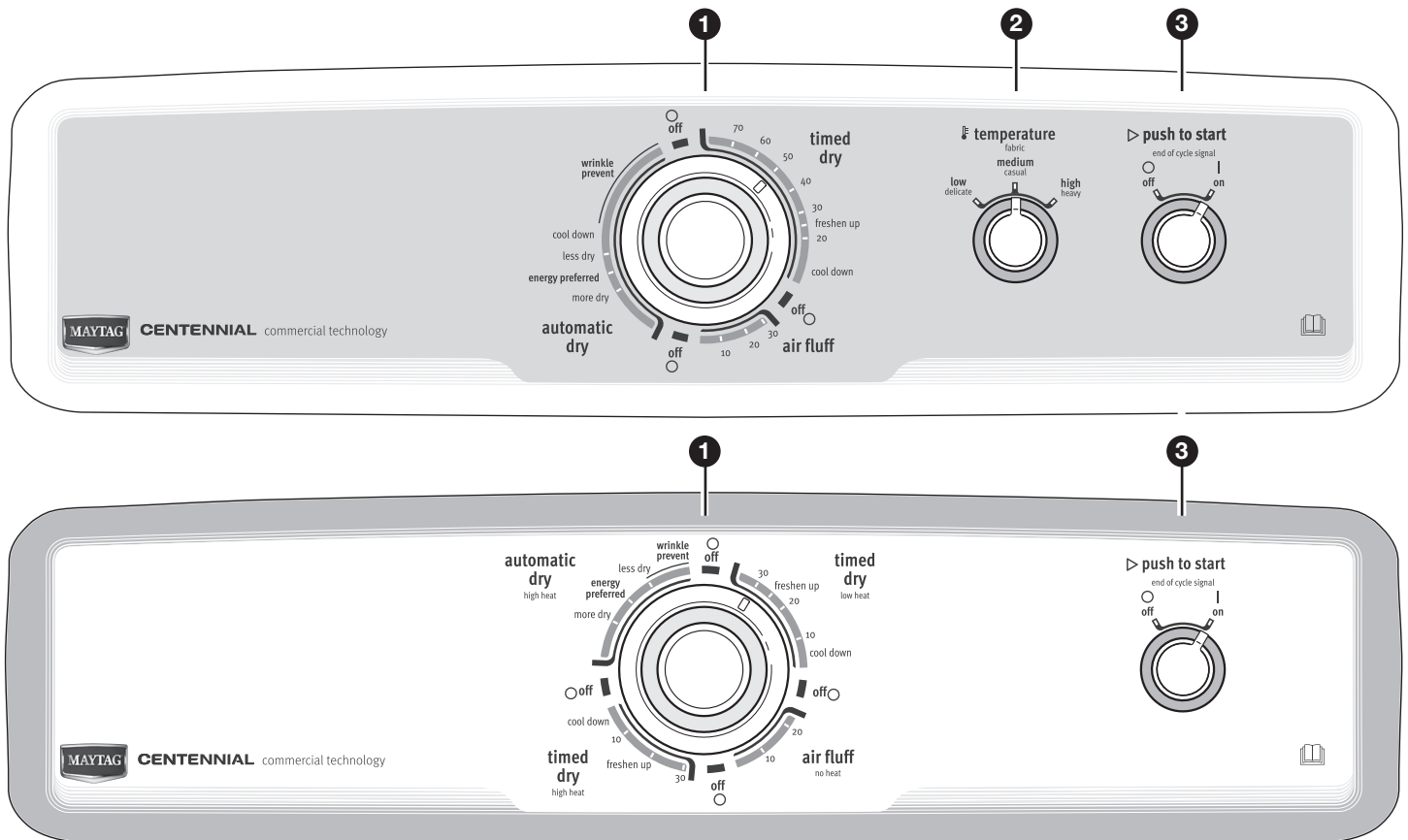

Certaines caractéristiques et options ne sont pas disponibles sur certains modèles.
L'apparence des appareils peut varier.

1 BOUTON DE PROGRAMME

Utiliser le bouton de programme pour sélectionner les programmes disponibles sur le sèche-linge. Tourner le bouton de programme pour sélectionner un programme correspondant à la charge de linge. Voir "Guide de programmes" pour des descriptions de programmes détaillées.

TIMED DRY (SECHAGE MINUTE)

Ceci fait fonctionner le sèche-linge pour la durée spécifiée sur le module de commande. Pour les modèles dotés d'un bouton de sélection de température, vous pouvez choisir un réglage en fonction des tissus de votre charge. Sur certains modèles, la température est également sélectionnable dans le programme. Le temps de séchage et la température dépendront du modèle de votre sèche-linge.

AUTOMATIC DRY (SECHAGE AUTOMATIQUE)

Détecte l'humidité de la charge ou la température de l'air et s'éteint lorsque la charge a atteint le degré de séchage sélectionné. Permet d'obtenir le meilleur rendement de séchage en un minimum de temps. Le temps de séchage variera en fonction du type de tissu, du volume de la charge et du réglage de température.

2 TEMPERATURE / FABRIC (TEMPERATURE/TISSU) (sur certains modèles)

Choisir une température de séchage en fonction des tissus de votre charge. Si vous hésitez sur la température à sélectionner pour une charge donnée, choisir un réglage plus bas plutôt qu'un réglage plus élevé.

3 PUSH TO START/END OF CYCLE SIGNAL (APPUYER POUR METTRE EN MARCHÉ/SIGNAL DE FIN DE PROGRAMME)

Le signal de fin de programme émet un signal sonore qui indique la fin du programme de séchage. Le fait de sortir rapidement les vêtements à la fin du programme permet de réduire le froissement.

Tourner le bouton END OF CYCLE SIGNAL (signal de fin de programme) pour choisir le réglage souhaité (On [activé] ou Off [désactivé]). Appuyer sur le bouton PUSH TO START pour mettre en marche le sèche-linge.

GUIDE DE PROGRAMMES — PROGRAMMES DE SECHAGE AUTOMATIQUE

SECHAGE AUTOMATIQUE - Détecte l'humidité présente dans la charge ou la température de l'air et s'éteint lorsque la charge atteint le degré de séchage sélectionné. Sélectionner le programme ENERGY PREFERRED (éconergique) pour des économies d'énergie optimales.

Certains programmes et réglages ne sont pas disponibles sur certains modèles. Les réglages et options indiqués en **gras** sont les réglages par défaut pour ce programme.

Articles à sécher :	Niveau de séchage :	Température tissu :	Options disponibles :	Détails du programme :
Jeans, vêtements de travail lourds, serviettes	More Dry Energy Preferred Less Dry	High Heavy (Chaleur élevée et articles lourds)	Temperature/Fabric End of Cycle Signal	Les programmes automatiques permettent d'obtenir le meilleur rendement de séchage en un minimum de temps. Le temps de séchage variera en fonction du type de tissu, du volume de la charge et du réglage de séchage. Choisir une température de séchage en fonction des tissus de votre charge. Si vous hésitez sur la température à sélectionner pour une charge donnée, choisir un réglage plus bas plutôt qu'un réglage plus élevé.
Vêtements de travail, articles moyennement lourds, draps	More Dry Energy Preferred Less Dry	Medium Casual (Chaleur moyenne et tout-aller)	Temperature/Fabric End of Cycle Signal	
Tout-aller, chemisiers, pantalons, articles légers, tissus synthétiques, tissus délicats, vêtements de sport	More Dry Energy Preferred Less Dry	Low Delicate (Chaleur faible et articles délicats)	Temperature/Fabric End of Cycle Signal	

Options de Température de séchage :

More Dry (plus sec)
Energy Preferred (éconergique)
Less Dry (moins sec)

Opciones disponibles:

Temperature/Fabric (Température/tissu)
End of Cycle Signal (Signal de fin de programme)

REMARQUE : Si les charges ne semblent pas aussi sèches que désiré, sélectionner More Dry (plus sec) la prochaine fois que l'on sèche une charge semblable. Si les charges semblent plus sèches que désiré, sélectionner Less Dry (moins sec) la prochaine fois que l'on sèche une charge semblable.

GUIDE DE PROGRAMMES — PROGRAMMES DE SECHAGE MINUTE

TIMED DRY (SECHAGE MINUTE) - Fait fonctionner le sèche-linge pour la durée spécifiée sur le module de commande.

Certains programmes et réglages ne sont pas disponibles sur certains modèles.

Articles à sécher :	Programme :	Température :	Options disponibles :	Détails du programme :
Articles lourds ou volumineux	High Heat (Chaleur intense)	High (Elevée)	Temperature/Fabric End of Cycle Signal	Termine le séchage des articles encore humides.
N'importe quelle charge	Low Heat (Chaleur basse)	Low (Basse)	Temperature/Fabric End of Cycle Signal	Aide à aplanir les faux plis grâce à une température basse à moyenne, pour des articles tels que les vêtements qui ont séjourné dans une valise ou qui sont froissés après être restés trop longtemps dans le sèche-linge.
N'importe quelle charge	Freshen Up (Rafraîchissement)	N'importe laquelle	Temperature/Fabric End of Cycle Signal	
Caoutchouc, plastique, tissus sensibles à la chaleur	Air Fluff (Duvetage à l'air)	Sans chaleur	End of Cycle Signal	Séchage sans chaleur.

Options disponibles :

Temperature Fabric (Température/tissu)
End of Cycle Signal (Signal de fin de programme)

Réglage de la température de séchage

■ Si le sèche-linge comporte plusieurs réglages de chaleur :
On peut utiliser un réglage High Heavy (chaleur élevée) pour sécher les articles lourds tels que les serviettes et les vêtements de travail.

Un réglage de température Low Delicate (chaleur faible et articles délicats) à Medium Casual (chaleur moyenne et tout-aller) peut être utilisé pour sécher les articles moyennement lourds tels que draps, chemisiers, robes, sous-vêtements, tissus à pressage permanent et certains tricots.

Utiliser le réglage Air Fluff (duvetage à l'air [sans chaleur]) pour la mousse, le caoutchouc, le plastique ou les tissus sensibles à la chaleur.

Sécher sur une corde à linge les tissus doublés ou multicouches.

REMARQUE : Pour toute question concernant les températures de séchage pour diverses charges, consulter les instructions sur l'étiquette de soin.

UTILISATION DU SECHE-LINGE

⚠ AVERTISSEMENT



Risque d'explosion

Garder les matières et les vapeurs inflammables, telle que l'essence, loin d'un sèche-linge.

Ne pas faire sécher un article qui a déjà été touché par un produit inflammable (même après un lavage).

Le non-respect de ces instructions peut causer un décès, une explosion ou un incendie.

⚠ AVERTISSEMENT



Risque d'incendie

Aucune laveuse ne peut complètement enlever l'huile.

Ne pas faire sécher des articles qui ont été salis par tout genre d'huile (y compris les huiles de cuisson).

Les articles contenant mousse, caoutchouc ou plastique doivent être séchés sur une corde à linge ou par le programme de séchage à l'air.

Le non-respect de ces instructions peut causer un décès ou un incendie.

AVERTISSEMENT : Pour réduire le risque d'incendie, de choc électrique ou de blessures corporelles, lire les IMPORTANTES INSTRUCTIONS DE SECURITE avant de faire fonctionner ce sèche-linge.

Avant d'utiliser le sèche-linge, essuyer le tambour du sèche-linge avec un linge humide pour enlever la poussière accumulée au cours de l'entreposage et de l'expédition.

1. Nettoyer le filtre à peluches

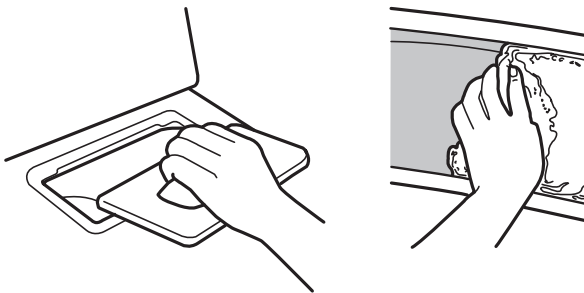

Nettoyer le filtre à peluches avant chaque charge. Retirer le filtre à peluches de son support. Enlever les peluches du filtre en la roulant avec les doigts. Ne pas rincer ni laver le filtre pour enlever les peluches. Remettre le filtre à peluches fermement en place.

Pour plus d'informations sur le nettoyage, voir "Entretien du sèche-linge".

2. Charger le sèche-linge

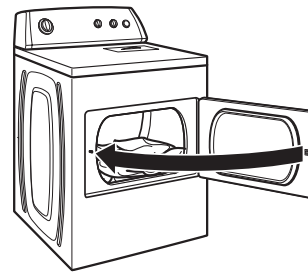

Placer le linge dans le sèche-linge. Fermer la porte. Ne pas tasser les vêtements dans le sèche-linge; les vêtements doivent pouvoir culbuter librement.

REMARQUE : La porte de votre modèle peut différer de celle figurant sur l'illustration. Certains modèles peuvent comporter des portes à ouverture vers le bas.

3. Sélectionner le programme désiré

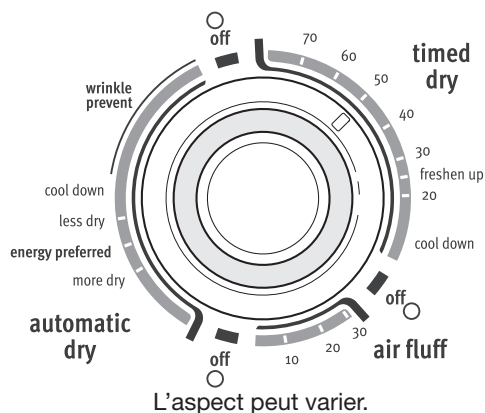

Sélectionner le programme souhaité pour la charge. Voir le Guide de programmes pour plus d'informations sur chaque programme.

AUTOMATIC DRY CYCLES (PROGRAMMES DE SÉCHAGE AUTOMATIQUE)

Selon votre charge, vous pouvez sélectionner un degré de séchage différent en tournant le bouton au degré de séchage souhaité.

Lorsqu'on sélectionne More Dry (plus sec), Energy Preferred (éconergique) ou Less Dry (moins sec), le degré de séchage qui commandera l'arrêt du sèche-linge est automatiquement ajusté.

Les programmes de SECHAGE AUTOMATIQUE offrent un séchage idéal en un minimum de temps. La durée de séchage varie en fonction du type de tissu, de la taille de la charge et du réglage de niveau de séchage. Sélectionner le programme Energy Preferred (éconergique) pour réaliser des économies d'énergie optimales. Le réglage Less Dry (moins sec) élimine moins d'humidité et est utilisé pour les charges que l'on souhaite placer sur un cintre pour qu'elles finissent de sécher.

Le réglage More Dry (plus sec) élimine davantage d'humidité dans la charge. Energy Preferred est utilisé comme point de départ dans les programmes de séchage automatique.).

4. Régler la TEMPERATURE (température) (sur certains modèles)

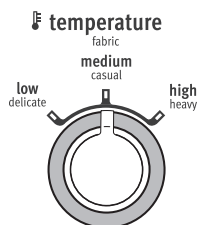

Sélectionner la température en tournant le bouton à la position désirée ou sélectionner le programme de séchage automatique dont la température figure dans les sélections de programme.

REMARQUE : Tous les réglages et options ne sont pas disponibles avec tous les programmes.

5. Sélectionner le END OF CYCLE SIGNAL (signal de fin de programme) (si désiré)

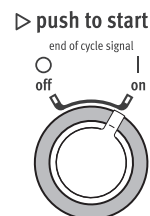

Tourner le bouton END OF CYCLE SIGNAL (signal de fin de programme) pour activer ou désactiver le réglage désiré. Le signal de fin de programme est un signal sonore qui retentit lorsque le programme de séchage est terminé. Sortir rapidement les vêtements à la fin du programme permet de réduire le froissement.

6. Appuyer sur le bouton PUSH TO START (appuyer pour mettre en marche) pour démarrer un programme

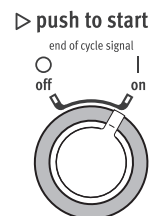

Appuyer sans relâcher sur le bouton PUSH TO START (appuyer pour mettre en marche) pour démarrer le programme.

ENTRETIEN DU SECHE-LINGE

Nettoyer l'emplacement du sèche-linge

Éviter de laisser autour du sèche-linge des éléments qui pourraient obstruer la circulation de l'air et empêcher le bon fonctionnement du sèche-linge. Ceci implique de dégager également les éventuelles piles de linge placées devant le sèche-linge.

AVERTISSEMENT



Risque d'explosion

Garder les matières et les vapeurs inflammables, telle que l'essence, loin du sèche-linge.

Placer le sèche-linge au moins 460 mm au-dessus du plancher pour une installation dans un garage.

Le non-respect de ces instructions peut causer un décès, une explosion ou un incendie.

Nettoyage de l'intérieur du sèche-linge

Nettoyage du tambour du sèche-linge

1. Appliquer un nettoyant domestique liquide et ininflammable sur la surface tachée du tambour et frotter avec un linge doux jusqu'à ce que la tache soit supprimée.
2. Essuyer complètement le tambour avec un linge humide.
3. Faire culbuter une charge de linge ou de serviettes propres pour sécher le tambour.

REMARQUE : Les vêtements contenant des teintures instables, tels que jeans en denim ou articles en coton de couleur vive, peuvent décolorer l'intérieur du sèche-linge. Ces taches ne sont pas nocives pour votre sèche-linge et ne tacheront pas les vêtements des charges futures. Sécher ces articles sur l'envers pour éviter de tacher le tambour.

Retirer les peluches accumulées

De l'intérieur de la caisse du sèche-linge

Retirer les peluches tous les 2 ans, ou plus souvent, selon la fréquence d'utilisation du sèche-linge. Le nettoyage doit être effectué par un personnel d'entretien qualifié.

Dans le conduit d'évacuation

Retirer les peluches tous les 2 ans, ou plus souvent, selon la fréquence d'utilisation du sèche-linge.

Nettoyer le filtre à peluches

Nettoyage avant chaque charge

Le filtre à peluches se trouve à l'intérieur du sèche-linge. Un filtre obstrué par des peluches peut augmenter la durée de séchage.

Nettoyage :

1. Retirer le filtre à peluches de son support. Enlever les peluches du filtre en les roulant avec les doigts. Ne pas rincer ni laver le filtre pour enlever les peluches. Les peluches mouillées s'enlèvent difficilement.

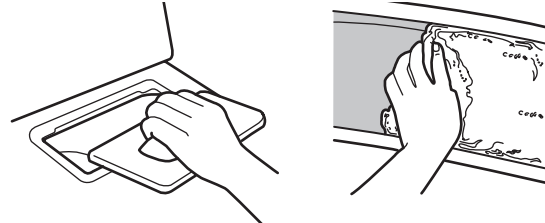

2. Remettre le filtre à peluches fermement en place.

IMPORTANT :

- Ne pas faire fonctionner le sèche-linge avec un filtre à peluches déplacé, endommagé, obstrué ou manquant. Ceci peut entraîner une surchauffe et endommager le sèche-linge et les tissus.
- Si des peluches tombent dans le sèche-linge au moment du retrait du filtre, vérifier le conduit d'évacuation et retirer les peluches. Voir "Exigences concernant l'évacuation."

Nettoyage au besoin

Des résidus de détergent ou d'assouplisseur pour tissu peuvent s'accumuler sur le filtre à peluches. Cette accumulation peut entraîner des temps de séchage plus longs, ou entraîner l'arrêt du sèche-linge avant que la charge ne soit complètement sèche. Si des peluches tombent du filtre alors qu'il est dans le sèche-linge, il est probablement obstrué.

Nettoyer le filtre à peluches avec une brosse de nylon tous les six mois ou plus fréquemment s'il se bouche en raison d'une accumulation de résidus.

Nettoyage :

1. Enlever les peluches du filtre en les roulant avec les doigts.
2. Mouiller les deux côtés du filtre à peluches avec de l'eau chaude.
3. Mouiller une brosse en nylon avec de l'eau chaude et du détergent liquide. Frotter le filtre à peluches avec la brosse pour enlever l'accumulation de résidus.

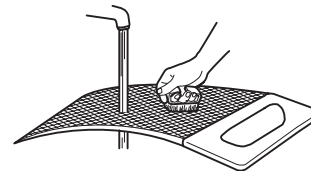

4. Rincer le filtre à l'eau chaude.
5. Bien sécher le filtre à peluches avec une serviette propre. Réinstaller le filtre dans le sèche-linge.

Précautions à prendre avant les vacances, un entreposage ou un déménagement

Entretien en cas de non-utilisation ou d'entreposage

On ne doit faire fonctionner le sèche-linge que lorsqu'on est présent. Si l'utilisateur doit partir en vacances ou n'utilise pas le sèche-linge pendant une période prolongée, il convient d'exécuter les opérations suivantes :

1. Débrancher le sèche-linge ou déconnecter l'alimentation électrique.
2. (Pour les sèche-linge à gaz uniquement) : Fermer le robinet d'arrêt de la canalisation d'alimentation en gaz.
3. Nettoyer le filtre à peluches. Voir "Nettoyage du filtre à peluches".

Précautions à prendre avant un déménagement

Sèche-linge alimentés par cordon d'alimentation :

1. Débrancher le cordon d'alimentation électrique.
2. S'assurer que les pieds de nivellement sont solidement fixés à la base du sèche-linge.
3. Utiliser du ruban adhésif pour fixer la porte le sèche-linge.

AVERTISSEMENT



Risque de choc électrique

Déconnecter la source de courant électrique avant l'entretien.

Replacer pièces et panneaux avant de faire la remise en marche.

Le non-respect de ces instructions peut causer un décès ou un choc électrique.

Pour les sèche-linge avec raccordement direct :

1. Déconnecter la source de courant électrique alimentant le boîtier de distribution (fusibles ou disjoncteur).
2. Déconnecter le câblage.
3. S'assurer que les pieds de nivellement sont solidement fixés à la base du sèche-linge.
4. Utiliser du ruban adhésif pour fixer la porte du sèche-linge.

Pour les sèche-linge à gaz :

1. Débrancher le sèche-linge ou déconnecter la source de courant électrique.
2. Fermer le robinet d'arrêt de la canalisation de gaz.
3. Débrancher le tuyau de la canalisation de gaz et retirer les raccords fixés sur le tuyau du sèche-linge.
4. Recouvrir la canalisation de gaz ouverte.
5. S'assurer que les pieds de nivellement sont solidement fixés à la base du sèche-linge.
6. Utiliser du ruban adhésif pour fixer la porte du sèche-linge.

Réinstallation du sèche-linge

Suivre les "Instructions d'installation" pour choisir l'emplacement, régler l'aplomb du sèche-linge et le raccorder.

DEPANNAGE

Essayer d'abord les solutions suggérées ici pour éviter le coût d'une intervention de dépannage.

Si les phénomènes suivants se produisent	Causes possibles	Solution
Le séchage des vêtements n'est pas satisfaisant, les durées de séchage sont trop longues	Le filtre à peluches est obstrué par des peluches.	Le filtre à peluches doit être nettoyé avant chaque charge.
	Un programme Air Fluff (duvetage à l'air) a été sélectionné.	Choisir le bon programme pour le type de vêtements à sécher. Voir "Guide de programmes".
	La charge est trop grosse et trop lourde pour sécher rapidement.	Séparer la charge pour qu'elle culbute librement.
	Le conduit d'évacuation ou le clapet d'évacuation à l'extérieur est obstrué de peluches, restreignant le mouvement de l'air.	Faire fonctionner le sèche-linge pendant 5 à 10 minutes. Tenir la main sous le clapet d'évacuation à l'extérieur pour vérifier le mouvement de l'air. Si aucun mouvement d'air n'est perceptible, ôter les peluches présentes dans le système d'évacuation ou remplacer le conduit d'évacuation par un conduit en métal lourd ou flexible en métal. S'assurer que le conduit n'est ni écrasé, ni déformé. Voir les Instructions d'installation.
	Des feuilles d'assouplissant pour tissu obstruent la grille.	Utiliser seulement une feuille d'assouplissant par charge et l'utiliser une seule fois.
	Le conduit d'évacuation n'est pas de la bonne longueur.	Vérifier que le conduit d'évacuation n'est pas trop long ou ne comporte pas trop de changements de direction. Un long conduit augmentera les durées de séchage. S'assurer que le conduit d'évacuation n'est pas écrasé ou déformé. Voir les Instructions d'installation.
	Diamètre du conduit d'évacuation de taille incorrect.	Utiliser un conduit de 102 mm (4") de diamètre.
	Le sèche-linge se trouve dans une pièce où la température ambiante est inférieure à 7°C (45°F).	Le bon fonctionnement des programmes du sèche-linge nécessite une température ambiante supérieure à 7°C (45°F).
	Sèche-linge placé dans un placard sans ouverture adéquate.	Les portes du placard doivent comporter des ouvertures d'aération au sommet et en bas de la porte. Un espace minimum de 25 mm (1") est nécessaire à l'avant du sèche-linge et, pour la plupart des installations, un espace de 127 mm (5") est nécessaire à l'arrière du sèche-linge. Voir les Instructions d'installation.
Le sèche-linge ne fonctionne pas	La porte n'est pas bien fermée.	S'assurer que la porte du sèche-linge est complètement fermée.
	L'utilisateur n'a pas appuyé fermement sur le bouton PUSH to START (appuyer pour mettre en marche) ou ne l'a pas maintenu appuyé pendant suffisamment longtemps.	Appuyer sans relâcher sur le bouton PUSH to START (appuyer pour mettre en marche) jusqu'à ce que le bruit du tambour du sèche-linge en mouvement se fasse entendre.
	Un fusible du domicile est grillé ou le disjoncteur est ouvert.	Les sèche-linge électriques utilisent 2 fusibles ou disjoncteurs. Le tambour peut tourner, mais sans chaleur. Remplacer les deux fusibles ou réarmer le disjoncteur. Si le problème persiste, appeler un électricien.
	Alimentation électrique incorrecte.	Les sèche-linge électriques nécessitent une alimentation électrique de 220-240 V. Vérifier avec un électricien qualifié.
	Type de fusible incorrect.	Utiliser un fusible temporisé.
Sons inhabituels	Le sèche-linge n'a pas été utilisé pendant une longue période.	Si le sèche-linge n'a pas été utilisé depuis quelque temps, il est possible qu'il émette des bruits saccadés au cours des premières minutes de fonctionnement.
	Une pièce de monnaie, un bouton ou un trombone est coincé(e) entre le tambour et l'avant ou l'arrière du sèche-linge.	Vérifier les bords avant et arrière du tambour pour voir si de petits objets y sont coincés. Vider les poches avant de faire la lessive.
	Il s'agit d'un sèche-linge à gaz.	Le déclic du robinet de gaz est un bruit de fonctionnement normal.

DEPANNAGE

Essayer d'abord les solutions suggérées ici pour éviter le coût d'une intervention de dépannage.

Si les phénomènes suivants se produisent	Causes possibles	Solution
Sons inhabituels (suite)	Les quatre pieds n'ont pas été installés ou le sèche-linge n'est pas d'aplomb d'avant en arrière et transversalement.	Le sèche-linge peut vibrer s'il n'est pas correctement installé. Voir les Instructions d'installation.
	Les vêtements sont emmêlés ou en boule.	Une charge en boule rebondit, ce qui fait vibrer le sèche-linge. Séparer les articles dans la charge et remettre le sèche-linge en marche.
Absence de chaleur	Un fusible du domicile est grillé ou le disjoncteur est ouvert.	Le tambour peut tourner, mais sans chaleur. Les sèche-linge électriques utilisent 2 fusibles ou disjoncteurs. Remplacer les deux fusibles ou réarmer le disjoncteur. Si le problème persiste, appeler un électricien.
	Robinet de la canalisation de gaz non ouvert.	Pour les sèche-linge à gaz, le robinet de la canalisation d'alimentation est ouvert.
	Alimentation électrique incorrecte.	Les sèche-linge électriques nécessitent une alimentation électrique de 220-240 V. Vérifier avec un électricien qualifié.
Temps de programme trop court	Un programme automatique se termine prématurément.	La charge n'est peut-être pas en contact avec les bandes de détection. Régler l'aplomb du sèche-linge.
		Utiliser le Timed Dry (séchage minuté) pour des charges de très petite taille. Modifier le réglage de niveau de séchage pour les programmes automatiques.
		L'augmentation ou la diminution du degré de séchage modifiera la durée de séchage d'un programme. Si le séchage des charges se termine systématiquement trop tôt, voir aussi Changement des réglages par défaut de Automatic Dry (programmes de séchage automatique).
Peluches sur la charge	Filtre à peluches obstrué.	Le filtre à peluches doit être nettoyé avant chaque charge.
Taches sur la charge ou sur le tambour	Assouplissant pour tissu pour sèche-linge utilisé de manière incorrecte.	Ajouter les feuilles d'assouplissant pour tissu au début du programme. Les feuilles d'assouplissant pour tissu ajoutées à une charge partiellement sèche peuvent tacher les vêtements.
		Les taches sur le tambour sont dues aux teintures contenues dans les vêtements (les jeans en général). Elles ne se transmettront pas aux autres vêtements.
Charges froissées	Charge non retirée du sèche-linge à la fin du programme.	Utiliser un programme pourvu de la caractéristique Wrinkle Prevent (anti-froissement) pour faire culbutter la charge sans chaleur afin d'éviter le froissement.
	Vêtements tassés dans le sèche-linge.	Faire sécher de plus petites charges qui peuvent culbutter librement permet de réduire la formation de faux-plis.
Odeurs	On a récemment employé de la peinture, de la teinture ou du vernis dans la pièce où le sèche-linge est installé.	Si c'est le cas, aérer la pièce. Une fois les odeurs ou émanations disparues, laver et sécher à nouveau les vêtements.
	Le sèche-linge électrique est utilisé pour la première fois.	Le nouvel élément électrique d'émission de chaleur peut émettre une odeur. L'odeur disparaîtra après le premier programme.
La charge est trop chaude	Les vêtements ont été retirés du sèche-linge avant la fin du programme.	Laisser le programme de refroidissement s'achever avant de retirer le linge du sèche-linge. Toutes les charges sont refroidies lentement pour réduire le froissement et faciliter leur manipulation. Des articles retirés avant la période de refroidissement peuvent sembler très chauds.
	Vous avez utilisé un programme à température élevée ou réglé la commande Temperature/Fabric (température/tissu) à une température élevée.	Sélectionner une température plus basse et utiliser un programme de séchage automatique. Ces programmes détectent la température ou le degré d'humidité de la charge, et l'appareil s'arrête lorsque la charge atteint le degré de séchage sélectionné. Ceci réduit le risque de séchage excessif.

SEGURIDAD DE LA SECADORA

Su seguridad y la seguridad de los demás es muy importante.

Hemos incluido muchos mensajes importantes de seguridad en este manual y en su electrodoméstico. Lea y obedezca siempre todos los mensajes de seguridad.



Este es el símbolo de advertencia de seguridad.

Este símbolo le llama la atención sobre peligros potenciales que pueden ocasionar la muerte o una lesión a usted y a los demás.

Todos los mensajes de seguridad irán a continuación del símbolo de advertencia de seguridad y de la palabra "PELIGRO" o "ADVERTENCIA". Estas palabras significan:

 **PELIGRO**

Si no sigue las instrucciones de inmediato, usted puede morir o sufrir una lesión grave.

 **ADVERTENCIA**

Si no sigue las instrucciones, usted puede morir o sufrir una lesión grave.

Todos los mensajes de seguridad le dirán el peligro potencial, le dirán cómo reducir las posibilidades de sufrir una lesión y lo que puede suceder si no se siguen las instrucciones.



ADVERTENCIA - "Riesgo de incendio"

- La instalación de la secadora de ropa debe estar a cargo de un instalador competente.
- Instale la secadora de ropa según las instrucciones del fabricante y los códigos locales.
- No instale una secadora de ropa con materiales de ventilación de plástico flexible o un conducto de metal flexible (de hoja de metal). Si se usa un conducto de metal flexible, éste deberá ser de un tipo específico, que esté identificado por el fabricante de electrodomésticos como apto para ser usado con secadoras de ropa. Es sabido que los materiales de ventilación flexible se derrumban, se aplastan con facilidad y atrapan pelusa. Estas condiciones obstruirán el flujo de aire de la secadora de ropa y aumentarán el riesgo de incendio.
- Para reducir el riesgo de lesiones severas o la muerte, siga todas las instrucciones de instalación.
- Guarde estas instrucciones.

ADVERTENCIA: Las pérdidas de gas no siempre se pueden detectar por el olfato.

Los proveedores de gas recomiendan que usted use un detector de gas aprobado por UL (Laboratorio de normalización) o CSA (Asociación canadiense de seguridad).

Para obtener más información, póngase en contacto con su proveedor de gas.

Si se detecta una fuga de gas, siga las instrucciones de "Pasos que usted debe seguir si huele a gas".

INSTRUCCIONES IMPORTANTES DE SEGURIDAD

ADVERTENCIA: A fin de reducir el riesgo de incendio, descarga eléctrica o de daño a las personas que usen la secadora, deben seguirse las precauciones básicas, incluidas las siguientes:

- Lea todas las instrucciones antes de usar la secadora.
- No coloque los objetos expuestos a aceite para cocinar en su secadora. Los objetos expuestos a aceites para cocinar pueden contribuir a una reacción química que podría causar que una carga se inflame.
- No seque artículos que ya se hayan limpiado, lavado, remojado o manchado con gasolina, disolventes de limpieza en seco, u otras sustancias inflamables o explosivas ya que despiden vapores que pueden encenderse o causar una explosión.
- No permita que jueguen los niños sobre o dentro de la secadora. Es necesaria la cuidadosa vigilancia de los niños toda vez que se use la secadora cerca de ellos.
- Quite la puerta de la secadora al compartimiento de secado antes de ponerla fuera de funcionamiento o de descartarla.
- No introduzca las manos en la secadora cuando el tambor está en movimiento.
- No instale o almacene esta secadora donde estará expuesta a agua o a la intemperie.
- No trate de forzar los controles.
- No repare o reemplace ninguna pieza de la secadora ni trate de repararla a menos que esto se recomiende específicamente en este Manual de uso y cuidado o en instrucciones de reparación publicadas para el usuario que usted comprenda y sólo si cuenta con la experiencia necesaria para llevar a cabo dicha reparación.
- No utilice suavizantes de telas o productos para eliminar el estático de prendas a menos que lo recomiende el fabricante del suavizante de telas o las instrucciones del producto en uso.
- No utilice calor para secar prendas que contengan espuma de caucho o materiales de caucho con textura similar.
- Limpie el filtro de pelusa antes o después de cada carga de ropa.
- Mantenga el área alrededor de la apertura de ventilación y las áreas adyacentes a esta apertura sin pelusa, polvo o tierra.
- La parte interior de la secadora y el ducto de escape se deben limpiar periódicamente. Esta limpieza la debe llevar a cabo un reparador calificado.
- Para obtener información respecto a las instrucciones de conexión a tierra, consulte "Requisitos eléctricos" en las instrucciones de instalación.

GUARDE ESTAS INSTRUCCIONES

ADVERTENCIA: Para su seguridad, la información en este manual debe ser observada para minimizar el riesgo de incendio o explosión, o para prevenir daños a propiedades, heridas o la muerte.

- No almacene o use gasolina u otros líquidos y vapores inflamables cerca de éste u otro aparato electrodoméstico.
- **PASOS QUE USTED DEBE SEGUIR SI HUELE A GAS:**
 - No trate de encender ningún aparato electrodoméstico.
 - No toque ningún interruptor eléctrico; no use ningún teléfono en su edificio.
 - Desaloje a todos los ocupantes del cuarto, edificio o área.
 - Llame inmediatamente a su proveedor de gas desde el teléfono de un vecino. Siga las instrucciones de su proveedor de gas.
 - Si usted no puede comunicarse con su proveedor de gas, llame al departamento de bomberos.
- La instalación y el servicio deben ser efectuados por un instalador calificado, una agencia de servicio o por el proveedor de gas.

ESPECIFICACIONES

Estas unidades se venden en varias regiones con requisitos diferentes para medir la capacidad. A continuación se enumeran algunas de las formas válidas de medición indicadas en este producto:

Capacidad de carga con artículos secos: Una medida de peso que refleje el tamaño máximo de carga que se pueda poner en la secadora.

Capacidad según UL: La medida de capacidad que representa la capacidad según la cual se han completado las pruebas de seguridad.

Capacidad de carga con artículos secos
10,5 kg (23 lb)
Capacidad según UL
8,16 kg (18 lb)

REVISE QUE EL SISTEMA DE VENTILACIÓN TENGA UN BUEN FLUJO DE AIRE

⚠ ADVERTENCIA



Peligro de Incendio

Use un ducto de escape de metal pesado.

No use un ducto de escape de plástico.

No use un ducto de escape de aluminio.

No seguir estas instrucciones puede ocasionar la muerte o incendio.

Buen flujo de aire

Además del calor, las secadoras también necesitan un buen flujo de aire para secar las prendas eficazmente. La ventilación adecuada reducirá la duración del secado y mejorará su ahorro de energía. Consulte las Instrucciones de instalación.

El sistema de ventilación sujeto a la secadora juega un papel muy importante para el flujo de aire adecuado.

Las visitas de servicio debidas a la ventilación inadecuada no están cubiertas por la garantía y correrán por cuenta del cliente, sin importar quién haya instalado la secadora.

Mantenga un buen flujo de aire haciendo lo siguiente:

- Limpiar el filtro de pelusa antes de cada carga.
- Reemplazar el material del ducto de plástico u hoja de metal con uno de metal pesado rígido de 102 mm (4") de diámetro.

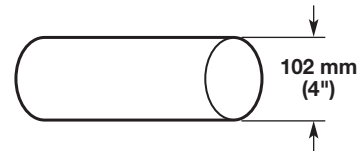

- Use un ducto con la longitud más corta posible.
- No utilice más de 4 codos de 90° en un sistema de ventilación; cada ángulo y curva reduce el flujo de aire.

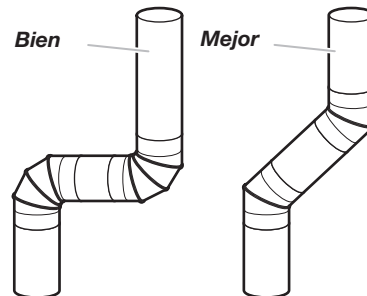

- Quite la pelusa y los desechos de la capota de ventilación.
- Quite la pelusa de toda la longitud del sistema de ventilación al menos cada 2 años. Cuando haya terminado la limpieza, revise por última vez el producto asegurándose de seguir las Instrucciones de instalación que acompañan a su secadora.
- Retire los artículos que estén frente a la secadora.

Utilice los ciclos de Automatic Dry (Secado automático) para un mejor cuidado de las telas y ahorro de energía

Utilice los ciclos de Automatic Dry (Secado automático) para obtener el mayor ahorro de energía y un mejor cuidado de las telas con la secadora. Durante los ciclos de Automatic Dry (Secado automático), se detecta la temperatura del aire de secado y el nivel de humedad en la carga. Esta detección se realiza durante todo el ciclo de secado y la secadora se apaga cuando la carga alcanza el nivel de sequedad seleccionado. El ciclo de Energy Preferred (Ahorro de energía) le proveerá el mejor ahorro de energía.

Con Timed Dry (Secado programado), la secadora funciona durante el tiempo seleccionado y algunas veces puede dar lugar a encogimiento, arrugas y estática a causa del exceso de secado. Utilice Timed Dry (Secado programado) ocasionalmente, para las cargas húmedas que necesiten un poco más de tiempo de secado o cuando utilice el estante de secado.

PANEL DE CONTROL Y CARACTERÍSTICAS

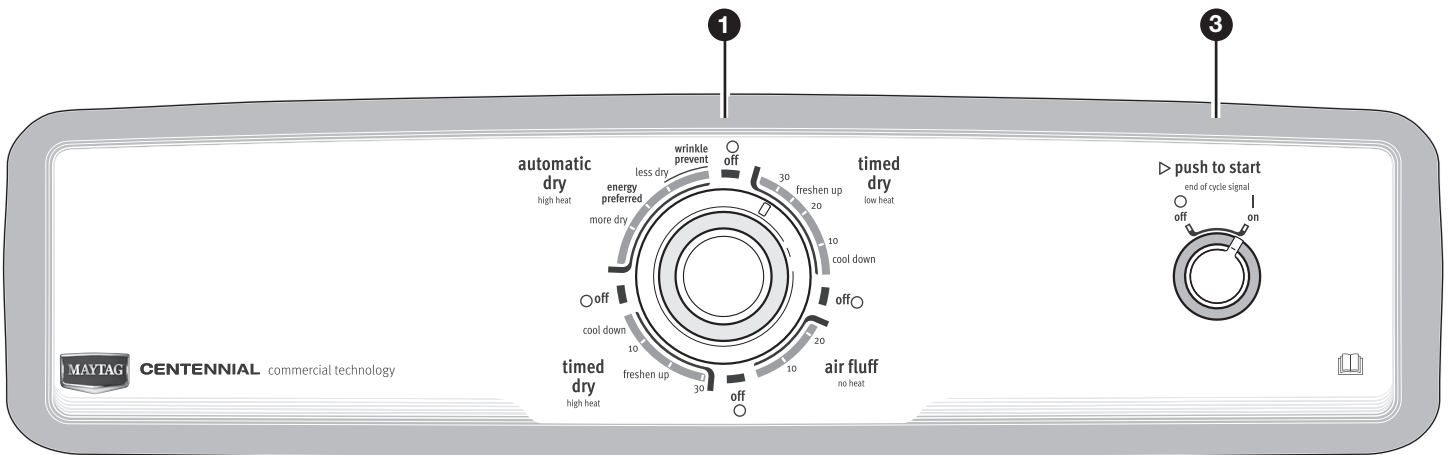
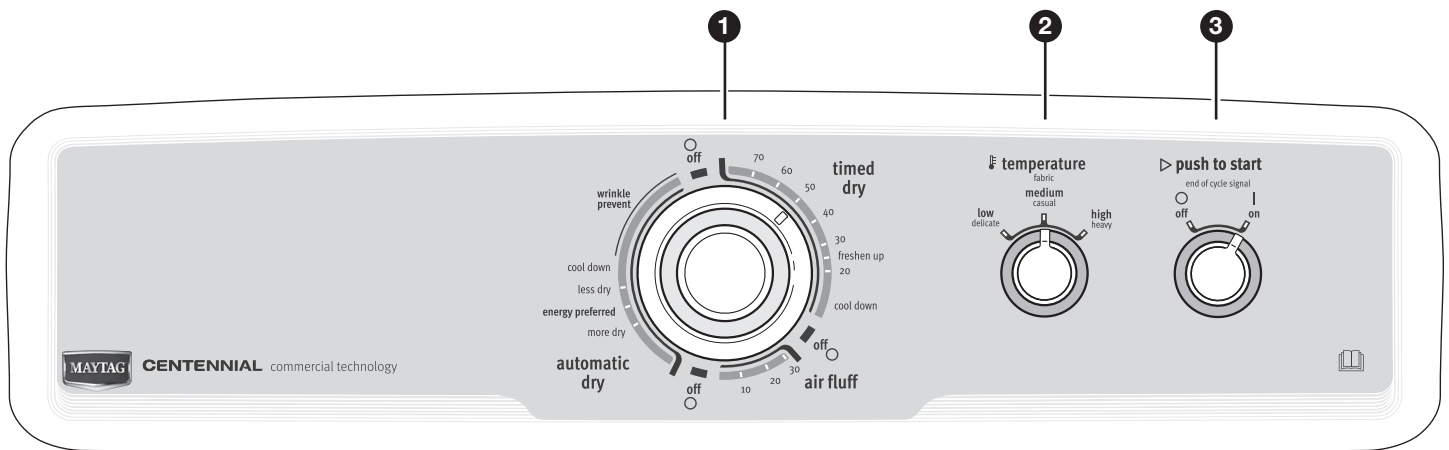

No todas las características y opciones están disponibles en todos los modelos.
La apariencia puede variar.

1 PERILLA DE CICLOS DE LA SECADORA

Utilice la perilla de ciclos de la secadora para seleccionar entre los ciclos disponibles en su secadora. Gire la perilla de ciclos de lavado para seleccionar un ciclo para su carga. Consulte "Guía de ciclos" para ver descripciones detalladas de los ciclos.

TIMED DRY (SECADO PROGRAMADO)

Hará funcionar la secadora durante el tiempo especificado en el control. En modelos con una perilla para seleccionar la temperatura, puede elegir un ajuste basado en las telas de su carga. En algunos modelos, la temperatura está incluida en las selecciones de ciclo. El tiempo y la temperatura de secado dependerán del modelo de su secadora.

AUTOMATIC DRY (SECADO AUTOMÁTICO)

Detecta la humedad en la carga o la temperatura del aire y se apaga cuando la carga alcanza el nivel de sequedad seleccionado. Le proporciona el mejor secado en el tiempo más corto. El tiempo del secado variará según el tipo de tela, el tamaño de la carga y el ajuste de temperatura.

2 TEMPERATURE/FABRIC (TEMPERATURA/TELA) (en algunos modelos)

Seleccione una temperatura de secado según las telas de su carga. Si tiene duda respecto a la temperatura que debe seleccionar para una carga de ropa, elija el ajuste más bajo en vez del ajuste más alto.

3 PUSH TO START/END OF CYCLE SIGNAL (EMPUJE PARA PONER EN MARCHA/SEÑAL DE FIN DE CICLO)

La señal de fin de ciclo emite un sonido audible una vez que el ciclo de secado ha terminado. El quitar la ropa con prontitud al final del ciclo reduce la formación de arrugas.

Gire la perilla de END OF CYCLE SIGNAL (Señal de fin de ciclo) para seleccionar el ajuste deseado (On - Encendido u Off - Apagado). Presione la perilla de PUSH to START (Empuje para poner en marcha) para poner en marcha la secadora.

GUÍA DE CICLOS - CICLOS DE SECADO AUTOMÁTICO (AUTOMATIC DRY)

SECADO AUTOMÁTICO - Detecta la humedad en la carga o la temperatura del aire y se apaga cuando la carga alcanza el nivel de sequedad seleccionado. Elija el ciclo de ENERGY PREFERRED (Ahorro de energía) para un óptimo ahorro de energía.

No todos los ciclos y ajustes están disponibles en todos los modelos. Los ajustes y las opciones que se muestran en **negrita** son los ajustes por defecto para ese ciclo.

Artículos para secar:	Nivel de sequedad:	Temperatura/Tela:	Opciones disponibles:	Detalles de los ciclos:
Pantalones de mezclilla, ropa de trabajo pesada, toallas	More Dry Energy Preferred Less Dry	High Heavy (Alta y Pesada)	Temperature/Fabric End of Cycle Signal	Los ciclos de Automatic Dry (Secado automático) le proporcionan el mejor secado en el tiempo más corto. El tiempo de secado varía según el tipo de tela, el tamaño de la carga y el ajuste de sequedad. Seleccione una temperatura de secado según las telas de su carga. Si tiene duda respecto a la temperatura que debe seleccionar para una carga de ropa, elija el ajuste más bajo en vez del ajuste más alto.
Ropa de trabajo, telas de peso mediano, sábanas	More Dry Energy Preferred Less Dry	Medium Casual (Media e Informal)	Temperature/Fabric End of Cycle Signal	
Ropa informal, camisas, pantalones, artículos livianos, prendas sintéticas, ropa delicada, ropa deportiva	More Dry Energy Preferred Less Dry	Low Delicate (Baja y Ropa delicada)	Temperature/Fabric End of Cycle Signal	

Nivel de sequedad:

More Dry (Mas seco)
Energy Preferred (Ahorro de energía)
Less Dry (Menos seco)

Opciones disponibles:

Temperature/Fabric (Temperatura/Tela)
End of Cycle Signal (Señal de fin de ciclo)

NOTA: Si las cargas no parecen estar tan secas como le gustaría, seleccione More Dry (Más seco) la próxima vez que seque una carga similar. Si le parece que las prendas están más secas de lo que las desea, seleccione Less Dry (Menos seco) la próxima vez que seque una carga similar.

GUÍA DE CICLOS - CICLOS DE SECADO PROGRAMADO (TIMED DRY)

SECADO PROGRAMADO - Hará funcionar la secadora durante el tiempo especificado en el control.

No todos los ciclos y ajustes están disponibles en todos los modelos.

Artículos para secar:	Nivel de sequedad:	Temperatura:	Opciones disponibles:	Detalles de los ciclos:
Artículos pesados o voluminosos	High Heat (Calor alto)	High (Alta)	Temperature/Fabric End of Cycle Signal	Termina de secar los artículos si están todavía húmedos.
Cualquier carga	Low Heat (Calor bajo)	Low (Baja)	Temperature/Fabric End of Cycle Signal	Use una temperatura baja a media para alisar las arrugas, tales como las de prendas que han quedado en una maleta o artículos que se han arrugado por haber estado mucho tiempo en la secadora.
Cualquier carga	Freshen Up (Revitalizar)	Cualquiera	Temperature/Fabric End of Cycle Signal	
Goma, plástico, telas sensibles al calor	Air Fluff (Esponjar)	No Heat (Sin calor)	End of Cycle Signal	Secado sin calor.

Opciones disponibles:

Temperature/Fabric (Temperatura/Tela)
End of Cycle Signal (Señal de fin de ciclo)

Cómo fijar la temperatura de secado

Si su secadora tiene múltiples ajustes de calor:

Se puede usar un ajuste de temperatura High Heavy (Alta y Pesada) para secar artículos pesados tales como toallas y ropa de trabajo.

Se puede usar un ajuste de temperatura Low Delicate (Baja y Ropa delicada) a Medium Casual (Media e Informal) para secar artículos de peso mediano tales como sábanas, blusas, vestidos, ropa interior, telas de planchado permanente y algunos tejidos de punto.

Use el ajuste de Air Fluff (Esponjar) para artículos de espuma, goma, plástico o telas sensibles al calor. Seque en el tendedero las telas laminadas o tratadas.

NOTA: Si tiene dudas respecto a la temperatura que debe seleccionar para distintas cargas de ropa, consulte las instrucciones de cuidado de las etiquetas.

USO DE SU SECADORA

⚠ ADVERTENCIA



Peligro de Explosión

Mantenga los materiales y vapores inflamables, tales como la gasolina, alejados de la secadora.

No seque ningún artículo que haya tenido alguna vez cualquier sustancia inflamable (aún después de lavarlo).

No seguir estas instrucciones puede ocasionar la muerte, explosión o incendio.

ADVERTENCIA: A fin de reducir el riesgo de incendio, choque eléctrico o daños personales, lea las INSTRUCCIONES IMPORTANTES DE SEGURIDAD antes de operar esta secadora.

Antes de usar la secadora, limpie el tambor de la misma con un paño húmedo para quitar el polvo que se acumuló durante el almacenaje y envío.

1. Limpie el filtro de pelusa

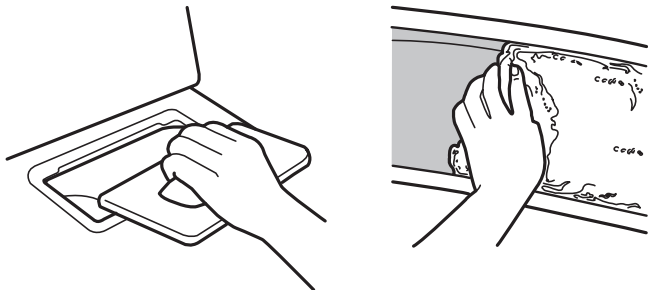

Limpie el filtro de pelusa antes de cada carga. Jale el filtro de pelusa fuera del receptáculo. Quite la pelusa enrollándola con los dedos. No enjuague ni lave el filtro para quitar la pelusa. Empuje el filtro de pelusa firmemente hasta que quede en su lugar.

Para obtener más información sobre la limpieza, vea "Cuidado de la secadora".

⚠ ADVERTENCIA



Peligro de Incendio

Ninguna lavadora puede eliminar completamente el aceite.

No seque ningún artículo que haya tenido alguna vez cualquier tipo de aceite (incluyendo los aceites de cocina).

Los artículos que contengan espuma, hule o plástico deben secarse en un tendedero o usando un Ciclo de Aire.

No seguir estas instrucciones puede ocasionar la muerte o un incendio.

2. Cargue la secadora

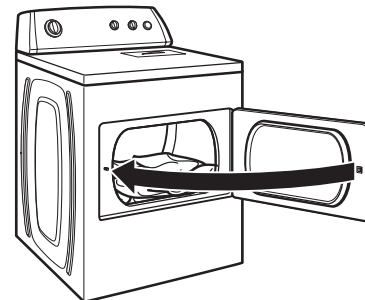

Ponga la ropa en la secadora. Cierre la puerta. No cargue la secadora de manera apretada; las prendas deben poder girar libremente.

NOTA: Su modelo puede tener una puerta diferente de la que se muestra. Algunos modelos tienen puertas de abertura vertical.

3. Seleccione el ciclo deseado

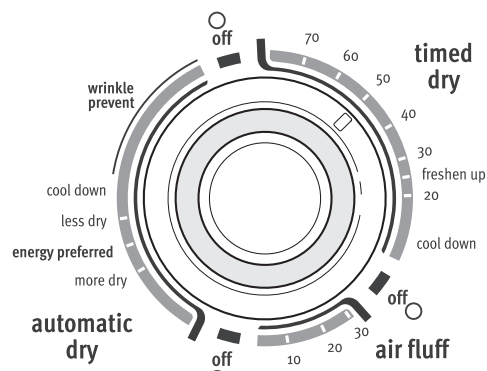

La apariencia puede variar.

Seleccione el ciclo deseado para su carga. Consulte la Guía de ciclos para obtener más información acerca de cada ciclo.

Ciclos de AUTOMATIC DRY (Secado automático)

Puede seleccionar un nivel de sequedad diferente, según la carga, girando la perilla hacia el nivel de sequedad.

Al seleccionar More Dry (Más seco), Energy Preferred (Ahorro de energía) o Less Dry (Menos seco), se ajusta automáticamente el nivel de sequedad de las telas, en el cual se apagará la secadora.

Los ciclos de AUTOMATIC DRY (Secado automático) le proporcionan el mejor secado en el tiempo más corto. El tiempo de secado varía según el tipo de tela, el tamaño de la carga y el ajuste de sequedad. Energy Preferred (Ahorro de energía) para un óptimo ahorro de energía. Less Dry (Menos seco) quita menos humedad y se usa para las cargas que desee terminar de secar en una percha.

More Dry (Más seco) quita más humedad de la carga. Energy Preferred (Ahorro de energía) se usa como punto de partida para los ciclos de AUTOMATIC DRY (Secado automático).

4. Seleccione TEMPERATURE (Temperatura) (en algunos modelos)

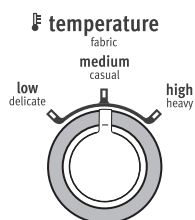

Seleccione la temperatura girando la perilla hacia la posición deseada, o seleccione el ciclo de SAutomatic Dry (Secado automático) que tiene la temperatura incluida en las selecciones de ciclo.

NOTA: No todas las opciones y los ajustes están disponibles con todos los ciclos.

5. Seleccione END OF CYCLE SIGNAL (Señal de fin de ciclo)(si lo desea)

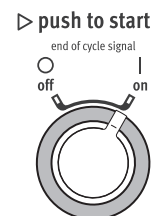

Gire la perilla END OF CYCLE SIGNAL (Señal de fin de ciclo) para seleccionar el ajuste deseado (On - Encendido u Off - Apagado). La señal de fin de ciclo emite un sonido audible una vez que el ciclo de secado ha terminado. El quitar la ropa con prontitud al final del ciclo reduce la formación de arrugas.

6. Presione PUSH to STAR (Empuje para poner en marcha) para comenzar el ciclo

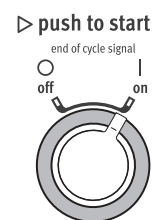

Empuje y sostenga la perilla de PUSH to START (Empuje para poner en marcha) para comenzar el ciclo.

CUIDADO DE LA SECADORA

Limpieza del lugar donde está la secadora

Mantenga el área donde está la secadora despejada y libre de artículos que pudieran obstruir el flujo de aire para el funcionamiento adecuado de la secadora. Esto incluye despejar las pilas de ropa que estén frente a la secadora.

⚠ ADVERTENCIA



Peligro de Explosión

Mantenga los materiales y vapores inflamables, como la gasolina, lejos de la secadora.

Coloque la secadora a un mínimo de 460 mm sobre el piso para la instalación en un garaje.

No seguir estas instrucciones puede ocasionar la muerte, explosión o incendio.

Limpieza del interior de la secadora

Para limpiar el tambor de la secadora

1. Aplique un limpiador líquido doméstico no inflamable al área manchada del tambor y frote con un paño suave hasta que desaparezca la mancha.
2. Limpie el tambor minuciosamente con un paño húmedo.
3. Ponga a funcionar la secadora con una carga de ropa limpia o toallas para secar el tambor.

NOTA: Las prendas de colores que destiñen tales como mezclillas o artículos de algodón de colores vivos, pueden teñir el interior de la secadora. Estas manchas no dañan su secadora ni mancharán las cargas futuras de ropa. Seque estos artículos al revés para evitar que se manche el tambor.

Eliminación de pelusa acumulada

En el interior de la carcasa de la secadora

Según el uso de la secadora, se debe quitar la pelusa cada 2 años, o con más frecuencia. La limpieza deberá efectuarla un representante de servicio calificado.

En el ducto de escape

La pelusa debe ser quitada cada 2 años, o con más frecuencia, de acuerdo con el uso de la secadora.

Limpieza del filtro de pelusa

Limpieza de cada carga

El filtro de pelusa está ubicado dentro de la secadora. Un filtro obstruido con pelusa puede aumentar el tiempo de secado.

Para limpiar:

1. Jale el filtro de pelusa fuera del receptáculo. Quite la pelusa del filtro enrollándola con sus dedos. No enjuague ni lave el filtro para quitar la pelusa. La pelusa mojada es difícil de quitar.

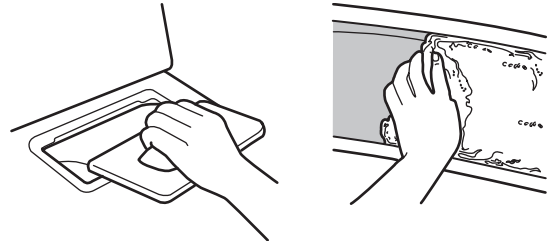

2. Empuje el filtro de pelusa firmemente de vuelta en su lugar.

IMPORTANTE:

- No ponga a funcionar la secadora con un filtro de pelusa flojo, dañado, obstruido o sin él. El hacerlo puede causar un sobrecalentamiento y dañar tanto la secadora como la ropa.
- Si al quitar la pelusa del filtro, ésta cae en la secadora, revise la capota de ventilación y quite la pelusa. Vea "Requisitos de ventilación".

Limpieza según la necesidad

Los residuos de detergente de lavandería y suavizante de telas pueden acumularse en el filtro de pelusa. Esta acumulación puede ocasionar tiempos de secado más prolongados para su ropa, o hacer que la secadora se detenga antes de que su carga esté completamente seca. El filtro está probablemente obstruido si la pelusa se cae del mismo mientras está dentro de la secadora.

Limpie el filtro de pelusa con un cepillo de nailon cada 6 meses o con más frecuencia si éste se obstruye debido a la acumulación de residuos.

Para lavarlo:

1. Quite la pelusa del filtro enrollándola con sus dedos.
2. Moje ambos lados del filtro de pelusa con agua caliente.
3. Moje un cepillo de nylon con agua caliente y detergente líquido. Talle el filtro de pelusa con el cepillo para quitar la acumulación de residuos.

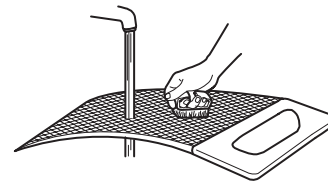

4. Enjuague el filtro con agua caliente.
5. Seque meticulosamente el filtro de pelusa con una toalla limpia. Vuelva a colocar el filtro en la secadora.

Cuidado para las vacaciones, el almacenaje o en caso de mudanza

Cuidado durante la falta de uso o el almacenamiento

Ponga la secadora a funcionar sólo cuando esté en casa. Si va a salir de vacaciones o no va a usar su secadora por un tiempo prolongado, usted deberá:

1. Desenchufar la secadora o desconectar el suministro de energía.
2. (Solamente para las secadoras a gas): Cierre la válvula de cierre a la línea de suministro de gas.
3. Limpiar el filtro de pelusa. Vea "Limpieza del filtro de pelusa".

Cuidado para la mudanza

Para secadoras conectadas con cable de suministro eléctrico:

1. Desenchufe el cable de suministro de energía.
2. Asegúrese de que las patas niveladoras estén fijas en la base de la secadora.
3. Use cinta adhesiva protectora para asegurar la puerta de la secadora.

Para las secadoras a gas:

1. Desenchufe la secadora o desconecte el suministro de energía a la misma.
2. Cierre la válvula de cierre en la línea de suministro de gas.
3. Desconecte el tubo de la línea de suministro de gas y quite los accesorios sujetos al tubo de la secadora.
4. Ponga una tapa en la línea abierta del suministro de combustible.
5. Asegúrese de que las patas niveladoras estén fijas en la base de la secadora.
6. Use cinta adhesiva para asegurar la puerta de la secadora.

Cómo volver a instalar la secadora

Siga las "Instrucciones de instalación" para ubicar, nivelar y conectar la secadora.

ADVERTENCIA



Peligro de Choque Eléctrico

Desconecte el suministro de energía antes de darle mantenimiento.

Vuelva a colocar todos los componentes y paneles antes de hacerlo funcionar.

No seguir estas instrucciones puede ocasionar la muerte o choque eléctrico.

Para secadoras con cableado directo:

1. Apague la electricidad en la caja de fusibles o cortacircuitos.
2. Desconecte el cableado.
3. Asegúrese de que las patas niveladoras estén fijas en la base de la secadora.
4. Use cinta adhesiva protectora para asegurar la puerta de la secadora.

SOLUCIÓN DE PROBLEMAS

Pruebe primero las soluciones aquí sugeridas y posiblemente se evite el costo de una visita de servicio técnico.

Si usted experimenta lo siguiente	Causas posibles	Solución
Las prendas no se secan satisfactoriamente, los tiempos de secado son demasiado largos	Filtro de pelusa obstruido con pelusa.	El filtro de pelusa debe ser limpiado antes de cada carga.
	Se ha seleccionado el ciclo de Fluff Air (Esponjar).	Seleccione el ciclo correcto para el tipo de prendas que se van a secar. Vea "Guía de ciclos".
	La carga es demasiado voluminosa y pesada para secarse con rapidez.	Separe la carga de modo que pueda rotar libremente.
	Está obstruido con pelusa el ducto de escape o la capota de ventilación exterior, restringiendo el flujo del aire.	Ponga a funcionar la secadora unos 5 a 10 minutos. Ponga su mano debajo de la capota de ventilación exterior para verificar el movimiento del aire. Si no lo siente, limpie la pelusa del sistema de ventilación o reemplace el ducto de escape con uno de metal pesado o de metal flexible. Asegúrese de que el ducto de escape no esté aplastado ni retorcido. Consulte las "Instrucciones de instalación".
	Las hojas del suavizante de telas están bloqueando la rejilla.	Use únicamente una hoja de suavizante de telas y úsela una sola vez.
	El ducto de escape no tiene el largo correcto.	Controle el ducto de escape para verificar que no sea demasiado largo ni dé demasiadas vueltas. Una ventilación con un ducto largo aumentará el tiempo de secado. Asegúrese de que el ducto de escape no esté aplastado ni retorcido. Consulte las "Instrucciones de instalación".
	El ducto de escape no tiene el diámetro correcto.	Use un material de ventilación de 102 mm (4") de diámetro.
	La secadora está ubicada en una habitación cuya temperatura está debajo de 7° C (45° F).	El funcionamiento apropiado de los ciclos de la secadora requiere temperaturas superiores a 7° C (45° F).
	La secadora se encuentra en un clóset sin la abertura apropiada.	Las puertas del armario deben tener aberturas de ventilación en la parte superior e inferior de la puerta. La parte anterior de la secadora necesita un mínimo de 25 mm (1") de espacio y, para la mayoría de las instalaciones, la parte posterior necesita 127 mm (5"). Vea "Instrucciones de instalación".
La secadora no funciona	La puerta no está cerrada por completo.	Cerciórese de que la puerta de la secadora esté bien cerrada.
	No se presionó con firmeza o por suficiente tiempo el botón de PUSH to START (Empuje para poner en marcha).	Presione la perilla de PUSH to START (Empuje para poner en marcha) hasta que escuche el tambor de la secadora moviéndose.
	Hay un fusible de la casa fundido o se disparó el cortacircuitos.	Las secadoras eléctricas utilizan 2 fusibles o cortacircuitos domésticos. El tambor quizás rote pero sin calor. Reemplace ambos fusibles o reposicione el cortacircuitos. Si el problema continúa, llame a un electricista.
	Fuente de suministro eléctrico incorrecto.	Las secadoras eléctricas requieren un suministro eléctrico de 220- 240 voltios. Verifique con un electricista calificado.
	Tipo de fusible equivocado.	Use un fusible retardador.
Sonidos raros	La secadora no se utilizó por cierto tiempo.	Si la secadora ha estado en desuso por una temporada, podrá oírse un ruido de golpeteo durante los primeros minutos de funcionamiento.
	Hay una moneda, botón o sujetapapeles entre el tambor y la parte frontal o posterior de la secadora.	Revise los bordes frontales y posteriores del tambor para verificar si hay objetos pequeños. Limpie los bolsillos antes del lavado.
	Es una secadora a gas.	El chasquido de la válvula de gas es un sonido de funcionamiento normal.

SOLUCIÓN DE PROBLEMAS

Pruebe primero las soluciones aquí sugeridas y posiblemente se evite el costo de una visita de servicio técnico.

Si usted experimenta lo siguiente	Causas posibles	Solución
Sonidos raros (cont.)	No se han instalado las cuatro patas o la secadora no está nivelada de frente hacia atrás y de lado a lado.	La secadora puede vibrar si no está instalada adecuadamente. Vea "Instrucciones de instalación".
	La ropa está enredada o hecha un ovillo.	Si la carga está hecha un ovillo, ésta rebotará haciendo vibrar a la secadora. Separe los artículos de la carga y reinicie la secadora.
Sin calor	Hay un fusible de la casa fundido o se disparó el cortacircuitos.	El tambor quizás rote pero sin calor. Las secadoras eléctricas utilizan 2 fusibles o cortacircuitos domésticos. Reemplace el fusible o reposicione el cortacircuitos. Si el problema continúa, llame a un electricista.
	Válvula de la línea de suministro cerrada.	En el caso de secadoras a gas, está la válvula abierta en la línea de suministro.
	Fuente de suministro eléctrico incorrecto.	Las secadoras eléctricas requieren un suministro eléctrico de 220-240 voltios. Verifique con un electricista calificado.
El tiempo del ciclo es demasiado corto	El ciclo automático termina muy rápido.	Quizás la carga no esté haciendo contacto con las bandas del sensor. Nivele la secadora.
		Use Timed Dry (Secado programado) para cargas muy pequeñas. Cambie el ajuste del nivel de sequedad en ciclos de Automatic Dry (Secado automático).
		Aumentar o disminuir el ajuste de nivel de secado cambiará la cantidad de tiempo de secado en un ciclo.
Pelusa en la carga	El filtro de pelusa está obstruido.	El filtro de pelusa debe ser limpiado antes de cada carga.
Manchas en la carga o en el tambor	No se usó de modo apropiado el suavizante de telas para secadoras.	Agregue las hojas del suavizante de telas para secadora al comienzo del ciclo. Las hojas del suavizante de telas que se agregan a una carga parcialmente seca pueden manchar las prendas.
		Las manchas en el tambor son causadas por los tintes en las prendas (habitualmente los pantalones de mezclilla). Éstas no se transferirán a otras prendas.
Las cargas están arrugadas	No se quitó la carga de la secadora al terminar el ciclo.	Use un ciclo con Wrinkle Prevent (Prevención de arrugas) para hacer girar la carga sin calor y evitar las arrugas.
	Se ha cargado la secadora de manera apretada.	Seque cargas más pequeñas que puedan girar libremente y reducir la formación de arrugas.
Olores	Ha estado pintando, tiñendo o barnizando recientemente en el área donde se encuentra su secadora.	Si es así, ventile el área. Cuando los olores y el humo se hayan ido del área, vuelva a lavar la ropa y luego séquela.
	Se está usando la secadora eléctrica por primera vez.	El nuevo elemento calentador eléctrico puede emitir un olor. El olor desaparecerá después del primer ciclo.
La carga está demasiado caliente	Se quitaron los artículos de lavado de la secadora antes del final del ciclo.	Deje que termine el ciclo de Cool Down (Enfriamiento) antes de quitar las prendas de la secadora. La carga se enfría lentamente en todos los ciclos para reducir las arrugas y hacer que la carga sea más fácil de manipular. Es posible que los artículos que se han quitado antes del Cool Down (Enfriamiento) queden muy calientes al tacto.
	Se ha usado un ciclo con temperatura alta o se ha fijado el control de Temperature/Fabric (Temperatura/Tela) en High (Alta).	Seleccione una temperatura más baja y use un ciclo de Automatic Dry (Secado automático). Estos ciclos detectan el nivel de humedad en la carga y se apagan cuando la carga alcanza el grado de sequedad seleccionado. Esto reduce el exceso de secado.

NOTAS

W10454277C

© 2012 Maytag Corporation.
All rights reserved
Tous droits réservés
Todos los derechos reservados

استكشاف الأعطال وإصلاحها (تابع)

عليك بتجربة الحلول المقترحة هنا أولاً لتجنب دفع أي نفقات نظير الاتصال بمركز الخدمة.

الأعطال	الأسباب المحتملة	الحلول
مدة الدورة قصيرة جداً	تنتهي الدورة التلقائية في وقت مبكر.	قد لا تكون الحمولة متصلة بشرائط الاستشعار. قم بتسوية المجفف. استخدم التجفيف الموقوت للحمولات الصغيرة جداً. قم بتغيير إعداد مستوى التجفيف لدورات التجفيف التلقائي. وسوف تغير زيادة أو خفض مستوى التجفيف مقدار وقت التجفيف في الدورة.
نسلاة على الحمولة	مصفاة النسلاة مسدودة.	يجب تنظيف مصفاة النسلاة قبل كل حمولة.
بقع على الحمولة أو الحلة	عدم استخدام ملين النسيج للمجفف بلاشكل الصحيح.	أضف أوراق ملين النسيج للمجفف في بداية الدورة. قد تلطخ إضافة أوراق ملين النسيج للحمولة المجففة جزئياً ملابسك. تحدث بقع الحلة بسبب الأصباغ في الملابس (الجينز الأزرق عادة). ولن تنتقل إلى غيرها من الملابس.
تتجدد الحمولات	الحمولة غير مزالة من المجفف في نهاية الدورة.	استخدم خاصية منع التجديد لتقليل الحمولة بدون حرارة لتجنب التجديد.
الروائح الكريهة	المجفف مكسب بلاملابس	تقلل الحمولات الأصغر للتجفيف التي يمكن تقلبها بحرية من تكون التجاعيد.
	قد كنت تطلي أو تلون أو تورنش في المنطقة التي يقع فيها المجفف مؤخرًا.	إذا كان الأمر كذلك، قم بتهوية المنطقة. عندما تزول الروائح أو الأبخرة من المنطقة قم بإعادة غسل وتجفيف الملابس.
	يستخدم المجفف الكهربائي لأول مرة.	يمكن أن يحتوي عنصر التسخين الكهربائي الجديد على رائحة. ستزول الرائحة بعد الدورة الأولى.
الحمولة ساخنة جداً	أزيلت عناصر الغسيل من المجفف قبل نهاية الدورة.	اسمح لدورة التبريد بالانتهاء قبل إزالة الغسيل من المجفف. تبرد جميع الدورات ببطء لتقليل التجعد وتجعله سهل التعامل معه. العناصر التي تتم إزالتها قبل التبريد تعطي شعوراً أنها دافئة جداً.
	تم استخدام دورة ذات درجة حرارة عالية أو تم ضبط التحكم في درجة الحرارة / النسيج على درجة مرتفعة.	حدد درجة حرارة منخفضة، واستخدم دورة التجفيف التلقائي. تستشعر هذه الدورات درجة الحرارة أو مستوى الرطوبة في الحمولة وتغلق عندما تصل الحمولة إلى الجفاف المحدد.

استكشاف الأعطال وإصلاحها

عليك بتجربة الحلول المقترحة هنا أولاً لتجنب دفع أي نفقات نظير الاتصال بمركز الخدمة.

الأعطال	الأسباب المحتملة	الحلول
لا تجف الملابس بصورة مرضية أو أوقات التجفيف طويلة جدًا	مصفاة النسالة مسدودة بالنسالة. تم تحديد دورة "نفخ الهواء".	نظف مصفاة النسالة قبل كل حمولة. حدد الدورة الصحيحة لأنواع الملابس التي تجففها. راجع "لدليل الدورة".
	الحمولة أكبر وأثقل من أن تجف بسرعة.	افصل الحمولة لتتقلب بحرية.
	أنبوب تهوية العادم أو غطاء العادم الخارجي مسدود بالنسالة، وتقيد حركة الهواء.	قم بتشغيل المجفف لمدة 5-10 دقائق. ضع يدك تحت غطاء العادم الخارجي لفحص حركة الهواء. إذا لم تشعر بحركة الهواء؛ نظف نظام تهوية العادم من النسالة أو استبدل أنبوب تهوية العادم بأنبوب معدني ثقيل أو مرن. تأكد من عدم تحطم أو تعرقل أنبوب التهوية. راجع "تعليمات التركيب".
	ورق المادة المليئة للنسيج تسد المصبغة.	استخدم فقط ورقة واحدة لملمين النسيج واستخدامها مرة واحدة فقط.
	طول أنبوب تهوية العادم ليس صحيحًا.	تأكد أن أنبوب تهوية العادم ليس طويلًا جدًا أو ليس به حنيات كثيرة جدًا. ويزيد نظام التهوية الطويل مرات التجفيف. تأكد من عدم تحطم أو تعرقل أنبوب التهوية. راجع "تعليمات التركيب".
	حجم محيط أنبوب تهوية العادم ليس صحيحًا.	استخدم مادة أنبوب تهوية قطره 102 مم (4 بوصة).
	المجفف موجود في غرفة بدرجة حرارة أقل من 7 درجات مئوية (45 فهرنهايت).	يتطلب التشغيل السليم لدورات المجفف درجات الحرارة أعلى من 45 درجة فهرنهايت (7 درجات مئوية).
	المجفف موجود في خزانة لا يوجد بها فتحات كافية.	يجب أن يكون في أبواب الخزانة فتحات تهوية أعلى وأسفل الباب. ويتطلب الجزء الأمامي للمجفف حدا أدنى للمساحة من 25 مم (1 بوصة) وبالنسبة لمعظم التركيبات، يتطلب الجزء الخلفي للمجفف 127 مم (5 بوصة). راجع "تعليمات التركيب".
المجفف لا يدور	الباب ليس مغلقًا تمامًا. زر "ادفع للبدء" ليس مضغوطًا بإحكام أو لم يستمر الضغط طويلًا بما يكفي.	تأكد من إغلاق باب المجفف تمامًا. اضغط مع الاستمرار على زر "ادفع للبدء" حتى تسمع حلة المجفف تتحرك.
	المنصهر المنزلي محروق أو قاطع الدائرة متعثر.	تستخدم المجففات الكهربائية منصهرين منزليين أو قاطعي دائرة. قد تكون الحلة دائرة، لكنك ليس لديك حرارة. استبدل المنصهر أو أعد ضبط قاطع الدائرة. إذا استمرت المشكلة، اتصل بفني كهرباء.
	مصدر القدرة غير صحيح.	تتطلب المجففات الكهربائية مصدر قدرة 220-240 فولت. واستشر فني كهرباء مؤهلًا.
	نوع خطأ للمنصهر.	استخدم منصهر إعاقه زمنية.
أصوات غير عادية	لم يستخدم المجفف لفترة.	إذا لم يتم استخدام المجفف لفترة، قد يكون هناك صوت شاذ خلال الدقائق القليلة الأولى للتشغيل.
	تم احتباس قطعة نقدية معدنية أو زر أو قصاصه ورقة بين الحلة والجزء الأمامي أو الخلفي للمجفف.	افحص الحواف الأمامية والخلفية للحلة للأجسام الصغيرة. نظف جيوب الملابس قبل الغسيل.
	المجفف يعمل بالغاز.	صوت طقطقة صمام الغاز هو صوت التشغيل العادي.
	عدم تثبيت الأرجل الأربعة أو عدم استواء المجفف من الأمام للخلف ومن الجانب إلى الجانب الآخر.	قد يهتز المجفف إذا لم يتم تركيبه بشكل صحيح. راجع "تعليمات التركيب".
	الملابس معقودة أو متكورة.	ترتد الحمولة عندما تتكور؛ مما يتسبب في اهتزاز المجفف. افصل عناصر الحمولة وأعد تشغيل المجفف.
بدون حرارة	المنصهر المنزلي محروق أو قاطع الدائرة متعثر.	قد تكون الحلة دائرة، لكنك ليس لديك حرارة. تستخدم المجففات الكهربائية منصهرين منزليين أو قاطعي دائرة. استبدل المنصهر أو أعد ضبط قاطع الدائرة. إذا استمرت المشكلة؛ اتصل بفني كهرباء.
	صمام خط الإمداد غير مفتوح.	بالنسبة للمجففات التي تعمل بالغاز، يكون الصمام مفتوحًا على خط الإمداد.
	مصدر القدرة غير صحيح.	تتطلب المجففات الكهربائية مصدر قدرة 220-240 فولت. واستشر فني كهرباء مؤهلًا.

العطلة والتخزين وعناية النقل

العناية أثناء عدم الاستخدام أو التخزين

قم بتشغيل المجفف فقط عندما تكون في المنزل. إذا كنت ستقوم بإجازة أو لا تستخدم المجفف لفترة ممتدة من الوقت؛ يجب عليك:

1. نزع قابس المجفف أو فصله عن القدرة.
2. (بالنسبة للمجففات التي تعمل بالغاز فقط): غلق الصمام عن خط الإمداد بالغاز.
3. تنظيف مصفاة النسالة. راجع "تنظيف مصفاة النسالة".

عناية النقل

بالنسبة للمجففات المتصلة بكبل مصدر القدرة:

1. افصل قابس كبل مصدر القدرة.
2. تأكد من إحكام سيقان الاستواء في قاعدة المجفف.
3. استخدم شريطًا لتأمين باب المجفف.

بالنسبة للمجففات المتصلة بالأسلاك مباشرة:

1. افصل الطاقة في المنصهر أو علبة قاطع التيار.
2. افصل الأسلاك.
3. تأكد من إحكام سيقان الاستواء في قاعدة المجفف.
4. استخدم شريطًا لتأمين باب المجفف.

بالنسبة للمجففات التي تعمل بالغاز:

1. افصل أو انزع كبل الطاقة من المجفف.
2. أغلق صمام الغلق في خط الإمداد بالغاز.
3. افصل أنبوب خط الإمداد بالغاز وأخرج الوصلات المتصلة بأنبوب المجفف.
4. قم بتغطية خط إمداد الوقود المفتوح.
5. تأكد من إحكام سيقان الاستواء في قاعدة المجفف.
6. استخدم شريطًا لتأمين باب المجفف.

أعد تركيب المجفف

اتبع "إرشادات التركيب" لتحديد موقع وتسوية وتوصيل المجفف.

⚠ تحذير



خطر التعرض لصدمة كهربائية

افصل القدرة قبل الصيانة والإصلاح.
أعد كافة القطع والألواح إلى أماكنها قبل التشغيل.
يمكن أن يؤدي عدم القيام بذلك إلى الوفاة أو الصدمة الكهربائية.

تنظيف موقع المجفف

اجعل منطقة المجفف خالية وبشكل خاص من العناصر التي من شأنها أن تعوق تدفق الهواء لتشغيل المجفف بشكل سليم. وهذا يشمل إزالة أكوام الغسيل من أمام المجفف.

تحذير



خطر الانفجار

ضع المواد القابلة للاشتعال والأبخرة، - مثل البنزين - بعيدا عن المجفف. ضع المجفف على ارتفاع لا يقل عن 460 مم (18 بوصة) فوق الأرضية عند التركيب في مرآب. يمكن أن يؤدي عدم القيام بذلك إلى الوفاة أو الانفجار أو الحريق.

تنظيف الجزء الداخلي للمجفف

تنظيف حلة المجفف:

1. استخدم منظفًا منزليًا سائلًا قابلاً للاشتعال في المنطقة المبقعة للحلة، وافرك بقطعة قماش ناعمة؛ حتى يتم إزالة البقعة.
 2. امسح الحلة تماما بقطعة قماش مبللة.
 3. اقلب حمولة الملابس النظيفة أو المناشف لتجفيف الحلة.
- ملاحظة:** الملابس التي تحتوي على أصباغ غير ثابتة، - مثل جينز الدنيم أو العناصر القطنية ذات الألوان الزاهية- قد تشوه لون الجزء الداخلي للمجفف. وهذه البقع غير ضارة بالمجفف، ولن تلطخ حمولات الملابس في المستقبل. جفف هذه العناصر من الداخل إلى الخارج لتجنب تلطيخ الحلة.

إزالة النسالة المتركمة

من داخل كابينه المجفف

يجب إزالة النسالة كل سنتين أو في أغلب الأحوال، حسب استخدام المجفف. ويجب أن ينفذ التنظيف موظف صيانة مؤهل.

من أنبوب تهوية العادم

يجب إزالة النسالة كل سنتين أو في أغلب الأحوال، حسب استخدام المجفف.

تنظيف مصفاة النسالة

تنظيف لكل حمولة

توجد مصفاة النسالة في المجفف. ويمكن أن تزيد المصفاة التي تسدها النسالة وقت التجفيف.

للتنظيف:

1. اسحب مصفاة النسالة خارج حاملها. لف النسالة من المصفاة بأصابعك. لا تشطف أو تغسل المصفاة لإزالة النسالة. يصعب إزالة النسالة المبللة.

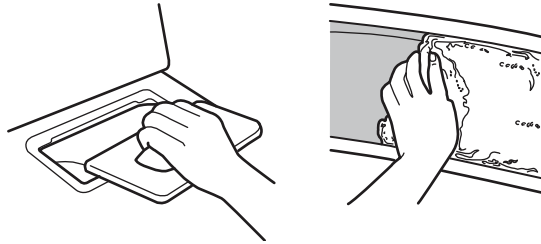

2. ادفع مصفاة النسالة مرة أخرى بإحكام في مكانها.

ملحوظة مهمة:

■ لا تقم بتشغيل المجفف والمصفاة غير ثابتة أو تالفة أو مسدودة أو مفقودة. حيث إن ذلك يمكن أن يسبب فرط السخونة وإلحاق الضرر بكل من المجفف والمنسوجات.

■ إذا سقطت النسالة من المصفاة في المجفف أثناء الإزالة؛ تحقق من غطاء العادم وقم بإزالة النسالة. راجع "متطلبات التهوية".

التنظيف حسب الحاجة

يمكن أن تتراكم بقايا مسحوق الغسيل والمادة الملبنة للنسيج على مصفاة النسالة. ويمكن أن يسبب هذا التراكم أوقات تجفيف أطول لملابسك، أو قد يؤدي إلى توقف المجفف قبل جفاف حمولتك بشكل كامل. وربما تنسد المصفاة إذا سقطت النسالة عليها أثناء وجود المصفاة في المجفف.

نظف مصفاة النسالة بفرشاة نايلون كل 6 أشهر أو في فترات كثيرة أكثر، إذا انسدت بسبب تراكم المخلفات.

للاغسيل:

1. لف النسالة من المصفاة بأصابعك.
2. بلل جانبي مصفاة النسالة بالماء الساخن.
3. بلل فرشاة النايلون بالماء الساخن ومنظف سائل. افرك مصفاة النسالة بالفرشاة لإزالة تراكم المخلفات.

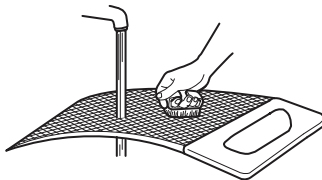

4. اشطف المصفاة بالماء الساخن.

5. جفف مصفاة النسالة تماما بمنشفة نظيفة. أعد تركيب المصفاة في المجفف.

3. تحديد الدورة المطلوبة

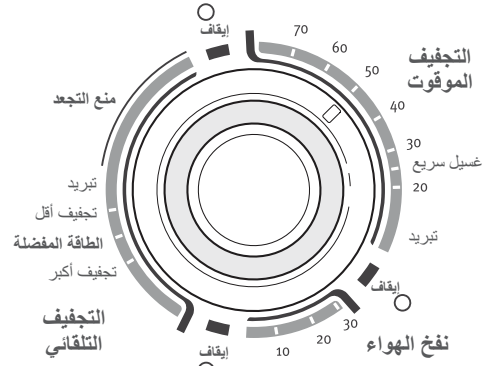

قد يختلف شكل الغسالة عن الشكل التوضيحي في هذا الدليل.

حدد الدورة المطلوبة للحمولة. راجع دليل الدورة للحصول على مزيد من المعلومات حول كل دورة.

دورات التجفيف التلقائي

يمكنك تحديد مستوى تجفيف مختلف حسب حمولتك من خلال ضبط المفتاح على مستوى التجفيف.

تتيح عملية تحديد "تجفيف أكبر" أو "الطاقة المفضلة" أو "تجفيف أقل" ضبطًا تلقائيًا لمستوى تجفيف الأنسجة الذي سيتم من خلاله إيقاف تشغيل المجفف.

تعطي دورات "التجفيف التلقائي" أفضل تجفيف في أقصر وقت. ويتفاوت وقت التجفيف حسب نوع النسيج وحجم الحمولة وإعداد الجفاف. اختر "الطاقة المفضلة" لتوفير أكبر قدر من الطاقة. يؤدي "تجفيف أقل" إلى إزالة رطوبة أقل كما أنه يستخدم للحمولات التي ترغب في وضعها على شماعة لاستكمال التجفيف.

يعمل إعداد "تجفيف أكبر" على إزالة قدر أكبر من رطوبة الحمولة. يستخدم إعداد "الطاقة المفضلة" كنقطة بدء تشغيل لدورات "التجفيف التلقائي".

4. ضبط درجة الحرارة (في بعض الموديلات)

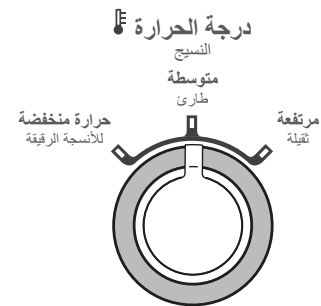

حدد درجة الحرارة من خلال تدوير المفتاح على الوضع المطلوب أو حدد "دورة التجفيف التلقائي" التي لها درجة حرارة مضمنة في تحديدات الدورة. **ملاحظة:** ليست كل الخيارات والإعدادات متوفرة مع جميع الدورات.

درجة الحرارة / النسيج

أدر مفتاح "درجة الحرارة / النسيج" لتغيير إعداد درجة حرارة التجفيف. راجع "إعداد درجة حرارة التجفيف".

5. تحديد إشارة نهاية الدورة (إذا رغبت في ذلك)



اضبط مفتاح إشارة نهاية الدورة لتحديد الإعداد المطلوب (تشغيل أو إيقاف). تصدر إشارة نهاية الدورة صوتًا عند انتهاء دورة التجفيف. تؤدي عملية إزالة الملابس فورًا في نهاية الدورة إلى تقليل تكوين التجاعيد.

6. الضغط على مفتاح "ادفع للبدء" لبدء الدورة



اضغط مع الاستمرار على مفتاح "ادفع للبدء" لبدء تشغيل الدورة.

استخدام المجفف الخاص بك

⚠ تحذير



خطر الانفجار

ضع المواد القابلة للاشتعال والأبخرة - مثل البنزين - بعيداً عن المجفف.
لا تجفف أبداً أي شيء يحتوي على شيء قابل للاشتعال (حتى بعد غسله).
يمكن أن يؤدي عدم اتباع هذه الإرشادات إلى الوفاة أو الانفجار أو الحريق.

تحذير: لكي تقلل من خطورة الحريق أو الصدمات الكهربائية أو إصابة أشخاص؛ يرجى قراءة "تعليمات السلامة المهمة" قبل تشغيل هذا المجفف. قبل استخدام المجفف الخاص بك؛ امسح الحلة بقطعة قماش مبللة لإزالة الغبار الناجم عن التخزين والشحن.

⚠ تحذير



خطر نشوب الحريق

لا توجد غسالة مهما كان نوعها يمكنها إزالة بقع الزيت تماماً.
لا تجفف أبداً أي شيء يحتوي على نوع من الزيوت (بما في ذلك زيوت الطبخ).
يجب تجفيف العناصر التي تحتوي على إسفنج أو مطاط أو بلاستيك على حبل الغسيل أو باستخدام "دورة الهواء".
يمكن أن يؤدي عدم اتباع هذه الإرشادات إلى الوفاة أو الحريق.

2. تحميل المجفف

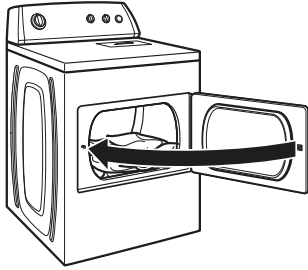

ضع الغسيل في المجفف. أغلق الباب. لا تكس المجفف بالملابس؛ حيث يجب أن تكون الملابس قادرة على التقلب بحرية.
ملاحظة: قد يختلف باب الموديل الخاص بك عن الباب الموضح. تحتوي بعض الموديلات على أبواب تفتح لأسفل.

1. تنظيف مصفاة النسالة

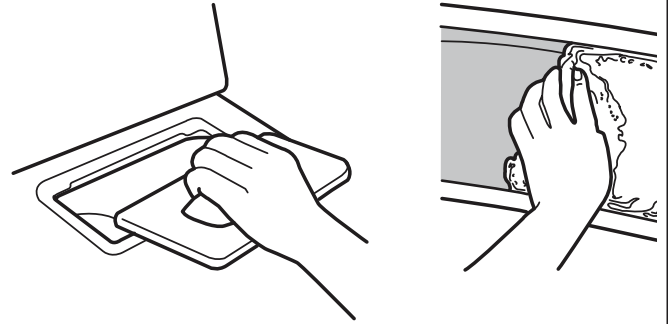

نظف مصفاة النسالة قبل كل حمولة. اسحب مصفاة النسالة خارج حاملها. لف النسالة من المصفاة بأصابعك. لا تشطف أو تغسل المصفاة لإزالة النسالة. ادفع مصفاة النسالة مرة أخرى بإحكام في مكانها.
للحصول على معلومات إضافية حول التنظيف، راجع "العناية بالمجفف".

دليل الدورة — دورات التجفيف التلقائي

التجفيف التلقائي - يستشعر الرطوبة في الحمولة أو درجة حرارة الهواء ويتوقف تشغيله عندما تصل الحمولة إلى مستوى التجفيف المحدد. اختر دورة "الطاقة المفضلة" لتوفير أكبر قدر من الطاقة.

ليست جميع الدورات والإعدادات متوفرة في جميع الموديلات. الإعدادات والخيارات الموضحة بخط عريض هي إعدادات افتراضية لتلك الدورة.

العناصر التي يتم تجفيفها:	مستوى التجفيف:	درجة الحرارة للنسيج:	الخيارات المتاحة:	تفاصيل الدورة:
الجينز وملابس العمل الثقيلة والمناشف	تجفيف أكبر الطاقة المفضلة تجفيف أقل	عالية للملابس الثقيلة	درجة الحرارة / النسيج إشارة نهاية الدورة	تعطي دورات التجفيف التلقائي أفضل تجفيف في أقصر وقت. ويتفاوت وقت التجفيف حسب نوع النسيج وحجم الحمولة وإعدادات التجفيف.
ملابس العمل والأنسجة متوسطة الوزن والملاءات	تجفيف أكبر الطاقة المفضلة تجفيف أقل	متوسطة للملابس غير الرسمية	درجة الحرارة / النسيج إشارة نهاية الدورة	حدد درجة حرارة التجفيف على أساس حمولة المنسوجات. إذا لم تكن متأكدًا من درجة الحرارة التي تحددها للحمولة، حدد إعدادًا أقل انخفاضًا بدلاً من أعلى إعداد.
ملابس غير رسمية والقمصان والبنطلونات وعناصر خفيفة الوزن والملابس المصنوعة من الألياف الصناعية والملابس الرياضية والريشة	تجفيف أكبر الطاقة المفضلة تجفيف أقل	درجة حرارة منخفضة للأنسجة الرقيقة	درجة الحرارة / النسيج إشارة نهاية الدورة	

ملاحظة: إذا لم تظهر الحمولات جافة كما كنت تود، حدد في المرة القادمة "تجفيف أكبر" عندما تجفف حمولة مشابهة. إذا ظهرت الحمولات جافة أكثر مما كنت تود، حدد في المرة القادمة "تجفيف أقل" عندما تجفف حمولة مشابهة.

دليل الدورة — دورات التجفيف الموقوت

"التجفيف الموقوت" - يشغل المجفف لمدة الوقت المحدد على وحدة التحكم. ليست كل الدورات والإعدادات متوفرة في جميع الموديلات. ليست كل الدورات والإعدادات متوفرة في جميع الموديلات.

العناصر التي يتم تجفيفها:	الدورة:	درجة الحرارة:	الخيارات المتاحة:	تفاصيل الدورة:
الملابس الثقيلة أو الكبيرة	درجة حرارة عالية	مرتفعة	درجة الحرارة / النسيج إشارة نهاية الدورة	إنهاء التجفيف إذا ظلت الملابس رطبة.
أي حمولة	درجة حرارة منخفضة	منخفضة	درجة الحرارة / النسيج إشارة نهاية الدورة	استخدم "منخفض" لدرجة الحرارة المتوسطة لإخفاء التجاعيد، مثل تلك الموجودة في الملابس المعبأة في حقيبة، أو في العناصر المتجمدة من تركها في المجفف لمدة طويلة جدًا.
أي حمولة	غسيل سريع	أي	درجة الحرارة / النسيج إشارة نهاية الدورة	
المنسوجات المصنوعة من المطاط والبلاستيك والحساسة للحرارة	نفخ الهواء	هواء فقط	إشارة نهاية الدورة	تجفيف بدون حرارة.

ضبط درجة حرارة التجفيف

إذا كان للمجفف الخاص بك إعدادات حرارة متعددة: قد يستخدم إعداد الحرارة المرتفعة لتجفيف العناصر ثقيلة الوزن مثل المناشف وملابس العمل. قد يستخدم إعداد درجة الحرارة المنخفضة للملابس الرقيقة ودرجة الحرارة المتوسطة للملابس غير الرسمية لتجفيف العناصر متوسطة الوزن مثل الملاءات والبلوزات والفساتين والملابس الداخلية والمنسوجات المقاومة للتجعيد وبعض الملابس الجاهزة.

استخدم إعداد "نفخ الهواء" (بدون حرارة) للمنسوجات الإسفنج أو المطاط أو البلاستيك أو الحساسة للحرارة. قم بصف المنسوجات ذات الصفائح أو المرتبطة.

ملاحظة: إذا كان لديك أسئلة حول درجة حرارة التجفيف للحمولات المختلفة؛ ارجع إلى توجيهات رقة العناية.

لوحة التحكم والميزات

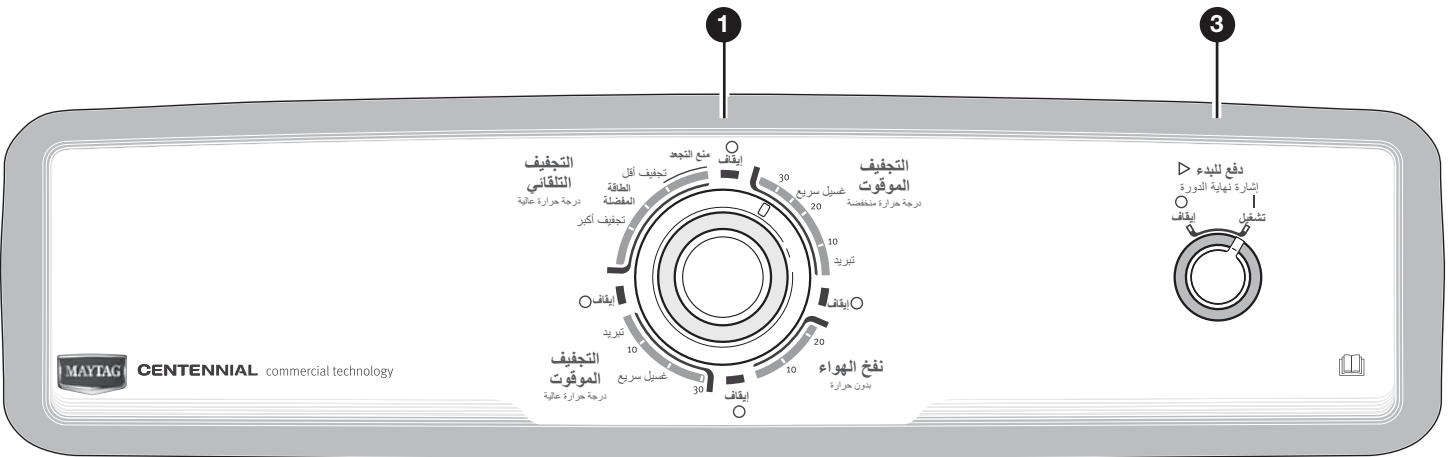
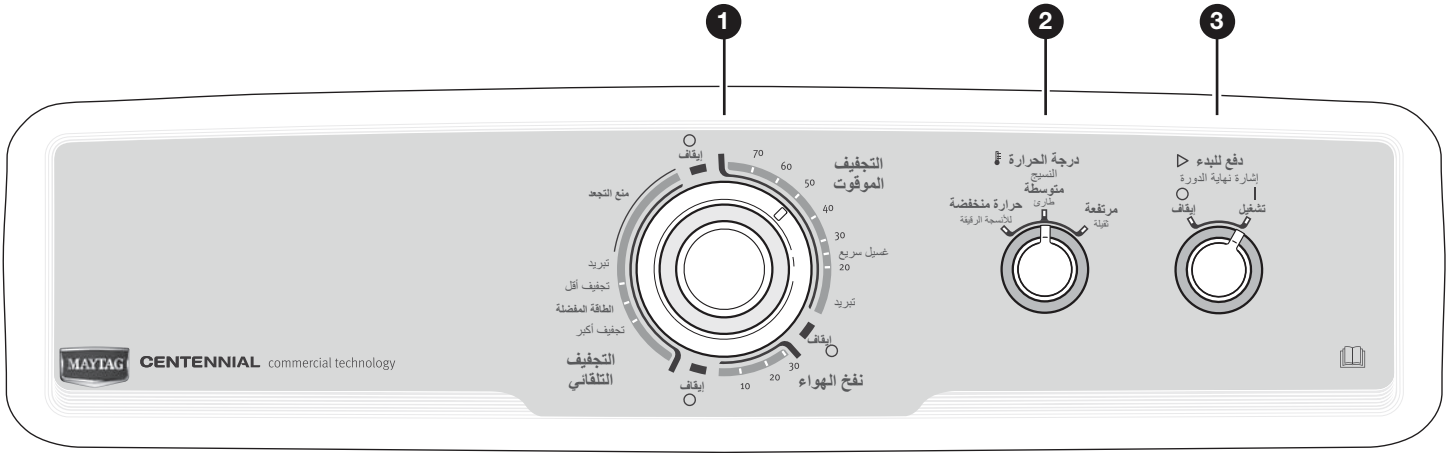

ليست كل المزايا والخيارات متوفرة في جميع الطرازات. قد يختلف شكل الغسالة عن الشكل التوضيحي في هذا الدليل. تعرض لوحة التحكم الفعلية نصًا باللغة الإنجليزية فقط. الترجمة باللغة العربية متوفرة للرجوع إليها فقط.

1 مفتاح الدورة

استخدم مفتاح الدورة لتحديد الدورات المتوفرة في المجفف الخاص بك. أدر المفتاح لتحديد دورة حمولة الغسيل الخاص بك. راجع "دليل الدورة" لمعرفة الوصف التفصيلي لدورات الغسيل.

التجفيف الموقوت

يشغل المجفف لمدة الوقت المحدد على وحدة التحكم. في الموديلات ذات مفتاح درجة حرارة قابلة للتحديد، يمكنك اختيار إعداد بناء على المنسوجات الموجودة في الحمولة. جدير بالذكر أن بعض الموديلات تحتوي على درجة حرارة مضمنة في تحديدها الدورة. تتوقف مدة ودرجة حرارة التجفيف على موديل المجفف الخاص بك.

التجفيف التلقائي

يستشعر الرطوبة في الحمولة أو درجة حرارة الهواء ويتوقف تشغيله عندما تصل الحمولة إلى مستوى التجفيف المحدد. وفضلاً عن ذلك، يوفر أفضل مستوى تجفيف في أقصر وقت. تتفاوت مدة التجفيف حسب نوع النسيج وحجم الحمولة وإعداد درجة الحرارة.

خاصية WRINKLE PREVENT (منع التجعد)

يتم تشغيل خاصية WRINKLE PREVENT (منع التجعد) بعد الانتهاء من دورة التجفيف، حيث تقوم بتشغيل المجفف وإيقافه بشكل منظم مما يساعد على تقليب الحمولة بدون حرارة وتجنب التجعد. جدير بالذكر أنه يتم تشغيل هذه الخاصية تلقائياً في نهاية الدورة في بعض الموديلات. ويتم إيقاف تشغيل هذه الخاصية عند فتح الباب. **ملاحظة:** ستصدر الإشارة صوتاً على نحو منظم حال تحديد إعداد WRINKLE PREVENT (منع التجعد) ولكن هذا يحدث في حالة واحدة فقط وهي تحديد إشارة "نهاية الدورة" أيضاً.

2 درجة الحرارة / النسيج (في بعض الموديلات)

حدد درجة حرارة التجفيف على أساس حمولة المنسوجات. إذا لم تكن متأكدًا من درجة الحرارة التي تحددها للحمولة؛ حدد إعداداً أقل انخفاضاً بدلاً من أعلى إعداد.

3 إشارة اضغط للبدء/نهاية الدورة

تصدر إشارة نهاية الدورة صوتاً عند انتهاء دورة التجفيف. تؤدي عملية إزالة الملابس فوراً في نهاية الدورة إلى تقليل تكوين التجاعيد.

اضبط مفتاح إشارة نهاية الدورة لتحديد الإعداد المطلوب (تشغيل أو إيقاف). اضغط على مفتاح "ادفع للبدء" لبدء تشغيل المجفف.

تحقق من نظام التهوية الخاص بك لتدفق هواء جيد

حافظ على التدفق الجيد للهواء من خلال:

- تنظيف مصفاة النسالة قبل كل حمولة للملابس.
- استبدال مواد أنبوب التهوية البلاستيكي أو ذات الرقاقة المعدنية بمادة لأنبوب التهوية صلبة وثقيلة قطرها 102 مم (4 بوصة).

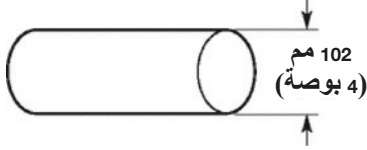

- استخدام أقصر طول ممكن لأنبوب التهوية.
- عدم استخدام أكثر من أربعة أكواع بزواوية 90 درجة في نظام التهوية، حيث تقلل كل حنية ومنحنى من تدفق الهواء.

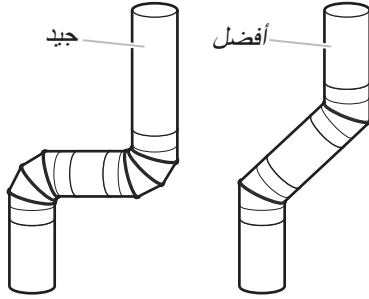

- إزالة النسالة والحطام من غطاء العادم.
- إزالة النسالة من كامل امتداد نظام أنبوب التهوية على الأقل كل سنتين. وعند اكتمال التنظيف، تأكد من اتباع "إرشادات التركيب" المرفقة مع المجفف الخاص بك للفحص النهائي للمنتج.
- قم بإزالة العناصر من الجزء الأمامي للمجفف.

⚠ تحذير



خطر نشوب الحريق

- استخدم منفذ تهوية معدنيًا ثقيلًا.
- لا تستخدم منفذ تهوية من البلاستيك.
- لا تستخدم منفذ تهوية من رقيقة معدنية.
- يمكن أن يؤدي عدم اتباع هذه الإرشادات إلى الوفاة أو الحريق.

التدفق الجيد للهواء

برفقة الحرارة، تتطلب المجففات تدفقًا جيدًا للهواء لتجفيف الغسيل بكفاءة. وتقلل التهوية السليمة مرات التجفيف وتحسن توفيرك للطاقة. راجع "إرشادات التركيب".

يلعب نظام التهوية الملحق بالمجفف دورا كبيرا في التدفق الجيد للهواء.

لا يشمل الضمان مكالمات الخدمة بسبب التهوية غير السليمة ويدفع ثمنها العميل، بغض النظر عن الشخص الذي قام بتركيب المجفف.

استخدم دورات التجفيف التلقائي لتوفير عناية أفضل للنسيج وتوفير الطاقة

استخدم دورات التجفيف التلقائي لتوفير قدر أكبر من الطاقة وعناية مثلى للنسجة من المجفف. وفي أثناء دورات التجفيف التلقائي، يتم استشعار درجة حرارة هواء التجفيف أو مستوى الرطوبة في الحمولة، علمًا بأن هذا الاستشعار يحدث طوال دورة التجفيف ويتوقف المجفف عن التشغيل عندما تصل الحمولة إلى مستوى التجفيف المحدد. سيتم ضبط الدورة على "الطاقة المفضلة" لتوفير أعلى قدر من الطاقة.

ومع التجفيف الموقوت (Timed Dry)، يعمل المجفف لمقدار الوقت المحدد، وأحيانًا يؤدي إلى الانكماش والتجعد والثبات بسبب فرط التجفيف. استخدم التجفيف الموقوت للحمولة الرطبة العرضية التي تحتاج إلى وقت تجفيف أكثر قليلاً أو عند استخدام رف التجفيف.

إرشادات هامة للسلامة

تحذير: لكي تقلل من خطورة الحريق أو الصعقة الكهربائية أو إصابة أشخاص عند استعمالك للمجفف؛ اتبع هذه الاحتياطات الأساسية التي تتضمن الآتي:

- اقرأ جميع الإرشادات قبل استعمال المجفف.
- لا تضع الملابس المعرضة لزيوت الطبخ داخل المجفف. الملابس الملوثة بزيوت الطبخ يمكن أن تسهم في تفاعل كيميائي قد يتسبب في حدوث حريق للملابس.
- لا تجفف ملابس سبق تنظيفها أو غسلها أو فيها بقع جازولين أو مزيبات التنظيف الجاف أو مواد أخرى قابلة للاشتعال أو مساعدة على الانفجار لأنها تخرج أبخرة يمكن أن تشتعل أو تنفجر.
- لا تسمح للأطفال باللعب فوق أو داخل المجفف. المراقبة للصيقة للأطفال ضرورية عند استعمالك المجفف بالقرب من الأطفال.
- قبل إزالة المجفف من الخدمة أو تركه؛ انزع باب غرفة التجفيف.
- لا تدخل يديك داخل المجفف؛ إذا كانت الحلة تتحرك.
- لا تتركب أو تخزن المجفف في مكان تتعرض فيه لعوامل الطقس.
- لا تعبت بمفاتيح التحكم.
- لا تصلح أو تستبدل أي قطعة للمجفف أو تحاول عمل أي صيانة إلا إذا تم التوصية بذلك تحديدا في هذا الدليل للاستخدام والعناية أو ورد ذلك في إرشادات إصلاح المستخدم المنشورة التي تفهمها ولديك المهارات لتنفيذها.
- لا تستعمل مواد ملينة للقماش أو منتجات لإزالة الاستاتيكية؛ إلا إذا أوصت بذلك جهة التصنيع للمادة الملينة للقماش أو المنتج.
- لا تستعمل الحرارة لتجفيف الملابس التي تحتوي على المطاط الإسفنجي أو مواد مشابهة للنسيج المطاطي.
- نظف مصفاة النسالة قبل أو بعد كل حمولة ملابس.
- اجعل المنطقة حول فتحة العادم والمناطق المحيطة القريبة منها خالية من تراكم النسالة والغبار والأتربة.
- يجب تنظيف الجزء الداخلي للمجفف ومنفذ العادم دورياً من جانب طاقم الصيانة المؤهلين.
- راجع "المتطلبات الكهربائية" الموجودة في إرشادات التركيب من أجل إرشادات التأريض.

يرجى الاحتفاظ بهذه الإرشادات

تحذير: من أجل سلامتك، يجب اتباع المعلومات الواردة في هذا الدليل للحد من خطر نشوب حريق أو انفجار أو لمنع إلحاق أضرار بالممتلكات أو الإصابة الشخصية أو الوفاة.

- لا تخزن أو تستخدم البنزين أو أبخرة وسوائل أخرى قابلة للاشتعال في محيط هذا الجهاز أو أي جهاز آخر.
- قم بفعل الآتي إذا شممت رائحة غاز:
 - لا تحاول أن تضيء أي جهاز.
 - لا تلمس أي مفتاح كهربائي ولا تستخدم أي هاتف في المبنى الخاص بك.
 - أفرغ الغرفة أو المبنى أو المنطقة من جميع ما يشغلها.
 - استدع على الفور مورد الغاز الخاص بك من هاتف الجيران. واتبع إرشادات مورد الغاز.
 - إذا لم تتمكن من الوصول إلى مورد الغاز الخاص بك؛ استدع رجال الإطفاء.
- يجب أن ينفذ التركيب والخدمة متخصص تركيب مؤهل أو وكالة صيانة أو مورد الغاز.

المواصفات

يتم بيع هذه الوحدات في مناطق متعددة حيث تختلف متطلبات تحديد الطاقة الاستيعابية باختلاف هذه المناطق. وفيما يلي بعض أشكال القياسات الصحيحة الملتصقة على هذا المنتج:

حجم البياضات الجافة: هو معيار للوزن يشير إلى الحد الأقصى لوزن الملابس التي يمكن تحميلها في المجفف.

حجم UL: هو معيار للوزن يمثل الحجم الذي تم عنده اكتمال إجراء اختبار الأمان.

حجم البياضات الجافة

10.5 كجم (23 رطل)

حجم UL

8.16 كجم (18 رطل)

إن سلامتك وسلامة الآخرين أمر مهم جدًا.

لقد وضعنا العديد من رسائل السلامة المهمة الخاصة بالجهاز في هذا الدليل؛ لذا احرص دائمًا على قراءة جميع رسائل السلامة والالتزام بها.

هذا هو رمز تنبيه السلامة.



ينبهك هذا الرمز إلى المخاطر المحتملة التي يمكن أن تتسبب في حدوث حالات وفاة أو تسبب الأذى لك وللآخرين. تظهر جميع رسائل السلامة عقب رمز تنبيه السلامة، وعقب إما كلمة "خطر" أو "تحذير". وتعني هاتان الكلمتان ما يلي:

قد تتعرض للوفاة أو لإصابة بالغة في حالة عدم اتباعك للإرشادات التالية على الفور.

خطر

قد تتعرض للوفاة أو لإصابة بالغة في حالة عدم اتباعك للإرشادات.

تحذير

ستطلعك جميع رسائل السلامة على المخاطر المحتملة، وتلك على كيفية الحد من فرصة التعرض للإصابة، كما تدلك على ما قد يحدث في حالة عدم اتباع الإرشادات.

تحذير - "خطر الحريق"



- يجب إجراء تركيب مجفف الملابس بالاستعانة بمتخصصي تركيب مؤهلين.
- قم بتركيب مجفف الملابس وفقا لإرشادات الشركة المصنعة والقوانين المحلية.
- لا تقم بتركيب مجفف الملابس مع مواد أنبوب تهوية بلاستيكية مرنة أو أنبوب معدني مرن (من نوع الرقيقة المعدنية). إذا تم تركيب أنبوب معدني مرن؛ يجب أن يكون من نوع تحدده الشركة المصنعة للجهاز بوصفه مناسباً للاستخدام مع مجففات الملابس. ومن المعروف أن مواد أنبوب التهوية المرنة تنهار وتتحطم بسهولة وتحجز النسالة. وتعيق هذه الأحوال تدفق هواء مجفف الملابس، كما أنها تساهم في زيادة خطر نشوب حريق.
- للحد من خطر الإصابة الشديدة أو الوفاة؛ اتبع جميع إرشادات التركيب.
- يرجى الاحتفاظ بهذه الإرشادات.

تحذير: لا يمكن اكتشاف تسريبات الغاز دائماً عن طريق الشم.

يوصي موردو الغاز باستخدام جهاز كشف عن الغاز معتمد من قبل UL أو CSA.

للحصول على مزيد من المعلومات؛ يرجى الاتصال بمورد الغاز لديك.

اتبع تعليمات "ما يجب فعله في حال شم رائحة الغاز" في حال اكتشاف تسريبات غاز.



مجفف يعمل بالكهرباء أو بالغاز دليل الاستخدام والعناية

جدول المحتويات

6 دليل الدورة	2 سلامة المجفف
7 استخدام المجفف الخاص بك	3 المواصفات
9 العناية بالمجفف	4 تحقق من نظام التهوية الخاص بك لتدفق هواء جيد
11 استكشاف الأعطال وإصلاحها	5 لوحة التحكم والميزات

Free Manuals Download Website

<http://myh66.com>

<http://usermanuals.us>

<http://www.somanuals.com>

<http://www.4manuals.cc>

<http://www.manual-lib.com>

<http://www.404manual.com>

<http://www.luxmanual.com>

<http://aubethermostatmanual.com>

Golf course search by state

<http://golfingnear.com>

Email search by domain

<http://emailbydomain.com>

Auto manuals search

<http://auto.somanuals.com>

TV manuals search

<http://tv.somanuals.com>