

# MAYTAG NEPTUNE<sup>®</sup> DRYER

# USE & CARE

## G U I D E

### TABLE OF CONTENTS

Safety Instructions .....	1-2	Special Laundry Tips .....	19
Dryer Exhaust Tips .....	3	Care & Cleaning .....	20
Operating Tips.....	4	Replace Drum Light.....	20
Control Panel.....	5	Reverse the Door .....	20
Setting Sensor Dry .....	6-7	Troubleshooting.....	21
Setting Time Dry .....	7-8	Drying Accessories .....	22
Setting Air Fluff.....	8	Clothes Dryer Warranty .....	23
More Cycles.....	9-10	Guide de Utilisation et d'entretien.....	24
Favorites.....	11-14	Guía de Uso y Cuidado.....	48
Using Help.....	15-18		

Pour obtenir un affichage en français ou en espagnol, appuyer sur la touche Help (Aide), puis sur la zone « Sélection des préférences » et sélectionner la langue de votre choix.

Para cambiar el idioma de la pantalla a español o francés, oprima la tecla Help (Ayuda), oprima Select Preferences (Seleccionar Preferencias) y seleccione el idioma preferido.

## Welcome

Welcome and congratulations on your purchase of a Maytag® Neptune® dryer! Your complete satisfaction is very important to us. For best results, we suggest reading this material to help acquaint you with proper operating and maintenance procedures.

Should you need assistance in the future, it is helpful to:

- 1) Have complete model and serial number identification of your dryer. This is located on a data plate in the lower center of the door opening.

Date of Purchase \_\_\_\_\_

Model Number \_\_\_\_\_

Serial Number \_\_\_\_\_

- 2) **IMPORTANT: Keep this guide and the sales receipt in a safe place for future reference. Proof of original purchase date is needed for warranty service.**

If you have questions call:

Maytag Customer Assistance  
1-888-462-9824 USA and CANADA  
(Mon.–Fri., 8am–8pm Eastern Time)  
Internet: <http://www.maytag.com>

U.S.A. customers using TTY for deaf, hearing impaired or speech impaired, call 1-800-688-2080

**NOTE: In our continuing effort to improve the quality of our appliances, it may be necessary to make changes to the appliance without revising this guide.**

**For service and warranty information, see page 23.**

## IMPORTANT SAFETY INSTRUCTIONS

read before operating your dryer

### WHAT YOU NEED TO KNOW ABOUT SAFETY INSTRUCTIONS

Warning and Important Safety Instructions appearing in this manual are not meant to cover all possible conditions and situations that may occur. Common sense, caution, and care must be exercised when installing, maintaining or operating appliance.

Always contact your dealer, distributor, service agent, or manufacturer about problems or conditions you do not understand.

### RECOGNIZE SAFETY SYMBOLS, WORDS, LABELS

#### WARNING

**WARNING** – Hazards or unsafe practices which **COULD** result in severe personal injury or death.

#### CAUTION

**CAUTION** – Hazards or unsafe practices which **COULD** result in minor personal injury.

#### WARNING

For your safety, the information in this manual must be followed to minimize the risk of fire or explosion or to prevent property damage, personal injury or death.

- Do not store or use gasoline or other flammable vapors and liquids in the vicinity of this or any other appliance.

#### WHAT TO DO IF YOU SMELL GAS

- Do not try to light any appliance.
- Do not touch any electrical switch.
- Do not use any phone in your building.
- Clear the room, building or area of all occupants.
- Immediately call your gas supplier from a neighbor's phone. Follow the gas supplier's instructions.
- If you cannot reach your gas supplier, call the fire department.

Installation and service must be performed by a qualified installer, service agency or the gas supplier.

#### WARNING

To reduce the risk of fire, explosion, electric shock property damage or injury to persons when using your appliance, follow basic precautions, including the following:

1. Read all instructions before using the appliance.
2. To avoid the possibility of fire or explosion:
  - a. Do not dry items that have been previously cleaned in, washed in, soaked in, or spotted with gasoline, dry-cleaning solvents, other flammable or explosive substances as they give off vapors that could ignite or explode. Any material on which you have used a cleaning solvent, or which is saturated with flammable liquids or solids, should not be placed in the dryer, until all traces of these flammable

liquids or solids and their fumes have been removed. There are many highly flammable items used in homes, such as: acetone, denatured alcohol, gasoline, kerosene, some liquid household cleaners, some spot removers, turpentine, waxes and wax removers.

b. Items containing foam rubber (may be labeled latex foam) or similarly textured rubber-like materials must not be dried on a heat setting. Foam rubber materials when heated, can under certain circumstances produce fire by spontaneous combustion.

3. Do not allow children to play on or in the appliance. Close supervision of children is necessary when the appliance is used near children.
4. Before the appliance is removed from service or discarded, remove the door to the drying compartment.
5. Do not reach into the appliance if the drum is moving.
6. Do not install or store this appliance where it will be exposed to the weather.
7. Do not tamper with controls.
8. Do not repair or replace any part of the appliance or attempt any servicing unless specifically recommended in published user-repair instructions that you understand and have the skills to carry out.
9. Do not use fabric softeners or products to eliminate static unless recommended for dryer use by the manufacturer of the fabric softener or product.
10. Clean the lint screen before or after each load.
11. Keep the area around the exhaust opening and surrounding areas free from lint accumulation, dust and dirt.
12. The interior of the dryer and exhaust duct should be cleaned periodically by qualified service personnel.
13. This appliance must be properly grounded. Never plug the appliance cord into a receptacle which is not grounded adequately and in accordance with local and national codes. See installation instructions for grounding this appliance.
14. Do not sit on top of the clothes dryer.

## IMPORTANT SAFETY NOTICE & WARNING

The California Safe Drinking Water and Toxic Enforcement Act of 1986 (Proposition 65) requires the Governor of California to publish a list of substances known to the State of California to cause cancer or reproductive harm, and requires businesses to warn customers of potential exposures to such substances.

Users of this appliance are hereby warned that the burning of gas can result in low-level exposure to some of the listed substances, including benzene, formaldehyde, and soot, due primarily to the incomplete combustion of natural gas or liquid petroleum (LP) fuels. Exhaust ducts should be kept free of obstructions and properly exhausted dryers will minimize exposure.

### WARNING

Do not place into your dryer items that have been spotted or soaked with vegetable oil or cooking oil. Even after being washed, these items may contain significant amounts of these oils. The remaining oil can ignite spontaneously. The potential for spontaneous ignition increases when the items containing vegetable oil or cooking oil are exposed to heat. Heat sources, such as your clothes dryer, can warm these items, allowing an oxidation reaction in the oil to occur. Oxidation creates heat. If this heat cannot escape, the items can become hot enough to catch fire. Piling, stacking or storing these kinds of items may prevent heat from escaping and can create a fire hazard.

All washed and unwashed fabrics that contain vegetable oil or cooking oil can be dangerous. Washing these items in hot water with extra detergent will reduce, but will not eliminate, the hazard. Always use the “cool down” cycle for these items to reduce the items’ temperature. Never remove these items from the clothes dryer hot or interrupt the drying cycle until the items have run through the “cool down” cycle. Never pile or stack these items when they are hot.

### WARNING

Gas leaks may occur in your system and result in a dangerous situation. Gas leaks may not be detected by smell alone. Gas suppliers recommend you purchase and install an UL approved gas detector. Install and use in accordance with the manufacturer’s instructions.

## SAVE THESE INSTRUCTIONS

# DRYER EXHAUST TIPS

**⚠ WARNING:** Plastic or nonmetal flexible duct presents a potential fire hazard.

## Do

Read the installation instructions and the use and care guide.

## DON'T

Let a poor exhaust system cause slow drying.

## Do

Let your dryer exhaust the air easily.

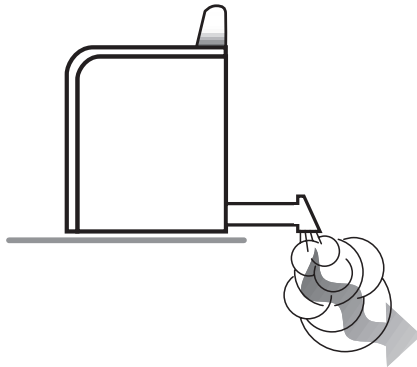

## DON'T

Restrict your dryer with a poor exhaust system.

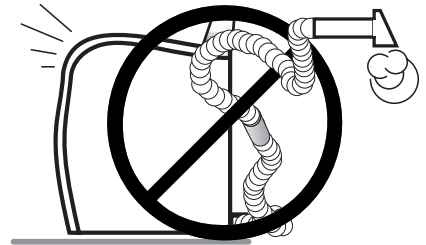

## Do

Use 4 inch diameter rigid metal duct. Tape all joints, including at the dryer. Never use lint-trapping screws.

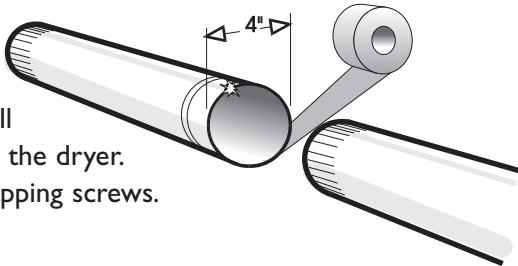

## DON'T

Use plastic, thin foil, or non-metal flexible duct.

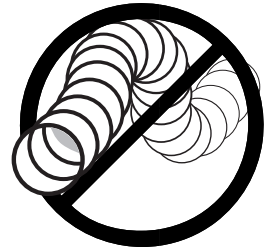

## Do

Keep duct runs as straight as possible.

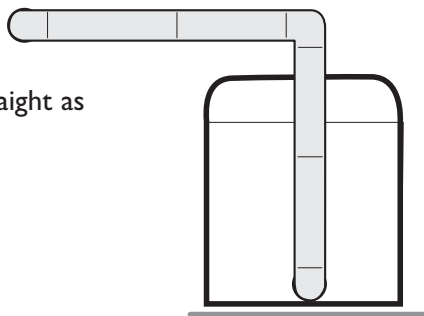

## DON'T

Use longer than necessary duct runs with many elbows.

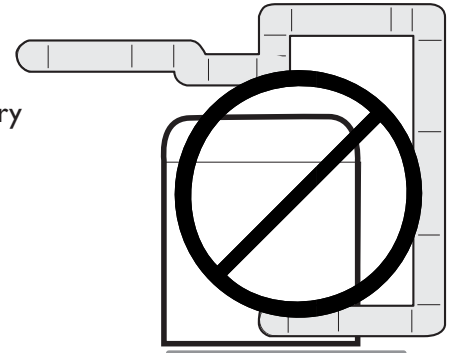

## Do

Clean all old ducts before installing your new dryer. Be sure vent flap opens and closes freely. Inspect and clean the exhaust system annually.

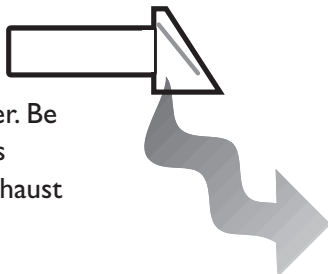

## DON'T

Allow crushed or clogged ducts and vent.

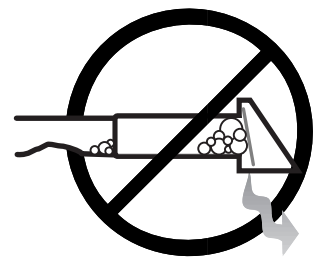

## OPERATING TIPS

### CLEAN THE LINT FILTER

- After each load.
- To shorten drying time.
- To operate more energy efficiently.

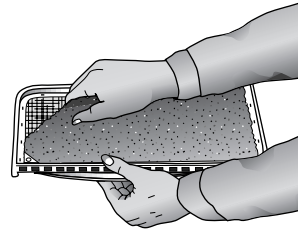

**NOTE:** Do not operate the dryer without the lint filter in place.

### LOAD THE DRYER PROPERLY

- By placing only one wash load in the dryer at a time.
- Avoid very small loads or mixing heavyweight and lightweight clothes.
- When only one or two articles need drying, add a few similar items to improve tumbling and drying efficiency.
- When drying large, bulky items such as a blanket or comforter, it may be necessary to reposition the load during the cycle to ensure even drying.

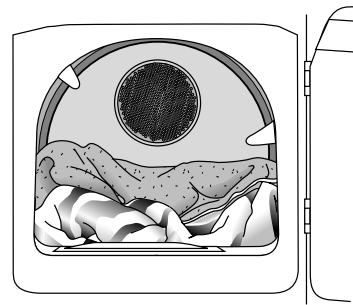

### ADD A FABRIC SOFTENER SHEET (IF DESIRED)

- After loading the dryer.
- To control static cling.
- Before the load becomes warm. This helps prevent greasy-looking softener stains.
- And remove any used softener sheets from the dryer to prevent greasy-looking softener stains.

# CONTROL PANEL

**Touchscreen** - An interactive display that responds with the touch of a finger.

**Note:** Exposure of the touchscreen to direct sunlight is not recommended.

**Home** - Takes you immediately to the first screen.

**Start/Pause** - Press this pad to start a cycle. Once started, pressing this pad will pause the dryer at any point in the cycle.

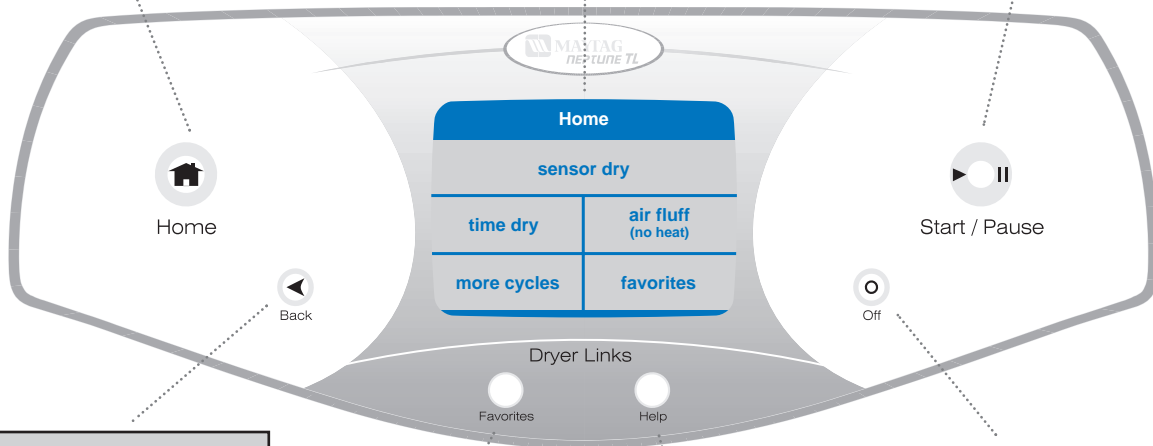

**Back** - Takes you to the previous screen.

**Off** - Stops the dryer and turns off the display.

**Favorites** - Quick access to your named cycles.

**Help** - Quick access to Before You Call, Laundering Hints, Operating Tips, Lock Out and Select Preferences.

**Special Note:** As you use the touchscreen, if you feel you are lost, press **Back** or **Home**.

# SETTING SENSOR DRY

If there are no words on the touchscreen, open the door, touch any pad (except off), or touch the screen to “wake” the controls.

“**sensor dry**” – automatically senses the moisture in the load and shuts the dryer off when the selected dryness level (very dry to damp dry) is reached. This cycle is recommended for the majority of loads including delicates, wrinkle free and cotton/sturdy items like towels, bedding and jeans.

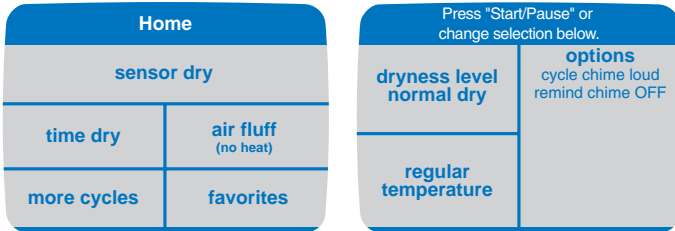

## Step 1

Select “**sensor dry**”. The next screen will be the Review Screen. If the selections are correct, press **Start/Pause**. If changes need to be made, follow the next steps.

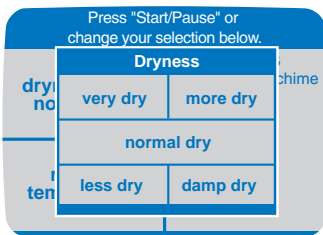

---

**very dry** – used to completely dry sturdy or bulky items including towels and jeans.

---

**more dry** – uses slightly less time to dry than very dry with similar results. May find some blue jean seams slightly damp.

---

**normal dry** – used for drying the majority of loads.

---

**less dry** – still provides the benefit of the load being slightly damp, but items will dry faster once they are laid flat or hung to dry.

---

**damp dry** – designed to partially dry items. Used for items that lay flat or hang to dry.

---

## Step 2

Select dryness level. The dryness level ranges from very dry to damp dry. Select the level appropriate for the load. The “**normal dry**” level will be used for most loads.

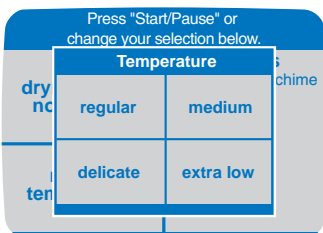

---

**regular** – for sturdy cottons or those labeled “Tumble Dry.”

---

**medium** – for permanent press, synthetics, lightweight cottons or items labeled “Tumble Dry Medium.”

---

**delicate** – for heat sensitive items labeled “Tumble Dry Low” or “Tumble Dry Warm.”

---

**extra low** – Provides the lowest heated dry temperature possible. “Extra Low Temperature” is lower than “Delicate.”

---

## Step 3

Select appropriate temperature; “**regular**”, “**medium**”, “**delicate**” or “**extra low**”.

Cont.

# SETTING SENSOR DRY

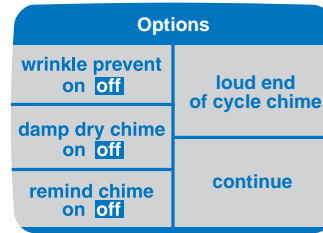
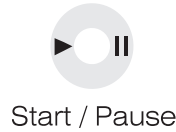
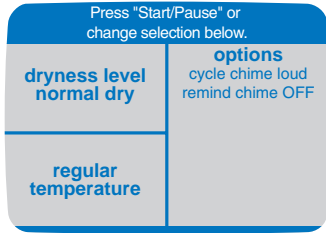

## Step 4

**Review Screen** – The Review Screen lists the selected settings. At this point you may press **Start/Pause** to begin drying the load or select **“options”** for further customization of the drying cycle.

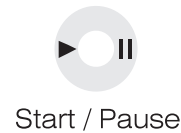
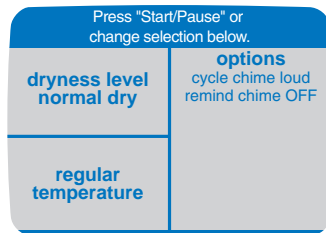

## Step 5

**Options Screen** – The option choices on the left turn the options on or off. The option choices on the right show an additional screen with multiple choices. The following options may be added to customize your **“sensor dry”** cycle:

- **“wrinkle prevent”** - Intermittent tumble in room temperature air for up to 95 minutes following the dry cycle.
- **“damp dry chime”** - Chimes when load reaches damp dry state.
- **“remind chime”** - Chimes at the end of the cycle every 5 minutes for up to two hours.
- **“end of cycle chime”** - Chimes once when the selected dryness level is reached.

When the desired selections are made, touch **“continue”** to see the review screen once again.

**Special Note:** As you use the touchscreen, if you feel you are lost, press **Back** or **Home**.

## Step 6

**Review Screen** – The review screen will appear once again to verify your selections. If they are correct, press **Start/Pause**. If they are incorrect, press the area you would like to change.

# SETTING TIME DRY

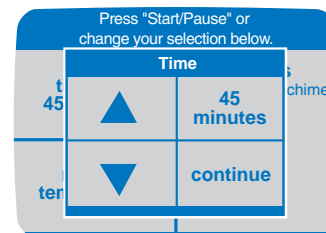
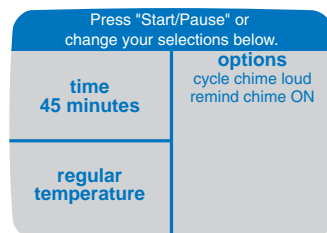
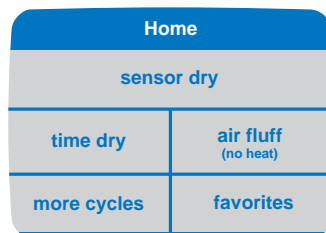

## Step 1

Select **“time dry”** from the Home screen. The control defaults to 45 minutes.

## Step 2

Press the up and down arrows to set the appropriate number of minutes to dry the load. The time will increase or decrease in one minute increments. Press **“continue”** when done.



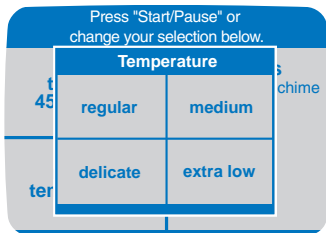

### Step 3

Select the temperature. Choose the appropriate temperature for drying the load. See page 6 for a detailed description of these temperatures.

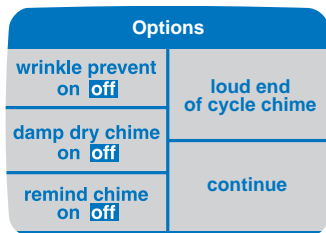

### Step 5

**Options Screen** – The option choices on the left turn the options on or off. The option choices on the right show an additional screen with multiple choices. The following options may be added to customize your “time dry” cycle:

- “wrinkle prevent”
- “damp dry chime”
- “remind chime”
- “end of cycle chime”

See page 7 for a detailed description of these options. When the desired selections are made, touch “continue” to see the review screen once again.

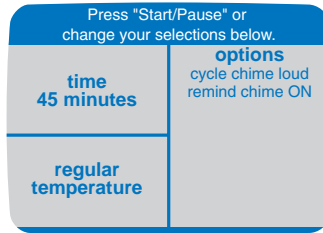

### Step 4

**Review Screen** – The Review Screen lists the selected settings. At this point you may press **Start/Pause** to begin drying the load or select “options” for further customization of the drying cycle.

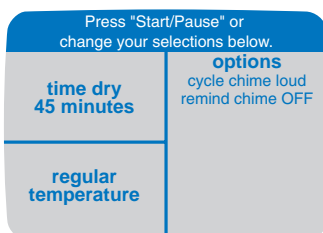

### Step 6

**Review Screen** – The review screen will appear once again to verify your selections. If they are correct, press **Start/Pause**. If they are incorrect, press the area you would like to change.

**Special Note:** As you use the touchscreen, if you feel you are lost, press **Back** or **Home**.

## SETTING AIR FLUFF

“air fluff” tumbles the load with room temperature air.

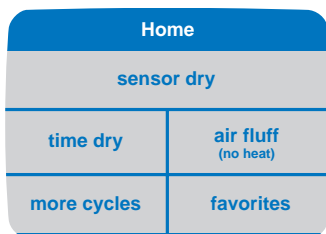

### Step 1

Select “air fluff” from the Home screen.

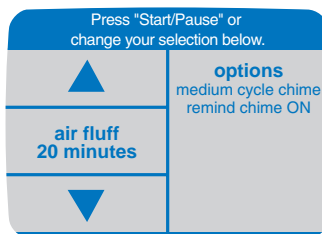

### Step 2

Use the up or down arrow to select the tumble time. Select “options” if desired to select options for the load. The review screen will appear once again to verify your selections. If they are correct, press **Start/Pause**.

# MORE CYCLES

More Cycles offers the ability to choose “**wrinkle release**”, “**freshen up**”, and “**dryel**” cycles.

## SETTING WRINKLE RELEASE

“**wrinkle release**” – will release wrinkles from items that are clean and dry but slightly wrinkled, such as from a crowded closet or suitcase or from sitting in the dryer too long after the end of the cycle. It provides 8 minutes of heated tumbling and 10 minutes of cool down tumbling without heat.

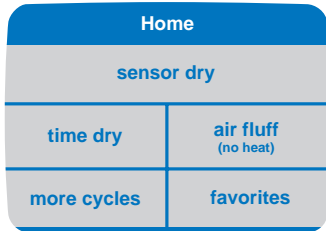

### Step 1

Touch “**more cycles**” on the Home screen.

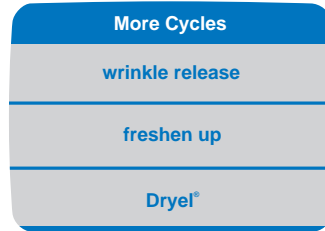

### Step 2

Select “**wrinkle release**”.

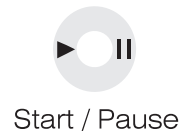
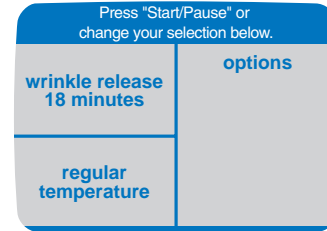

### Step 3

**Review Screen** – The default settings for “**wrinkle release**” are 18 minutes of tumbling using regular temperature heated air. You may press **Start/Pause** to begin or select any of the areas on the touchscreen to further customize the “**wrinkle release**” cycle.

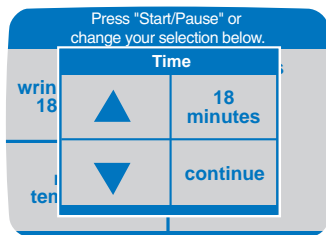

Touch the up or down arrow to set the time to tumble. The time will increase or decrease by one minute increments. Press “**continue**” when done.

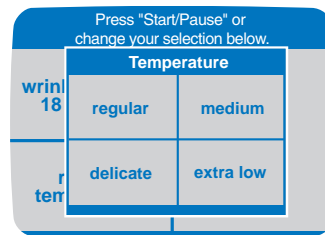

Touch the appropriate temperature for the load.

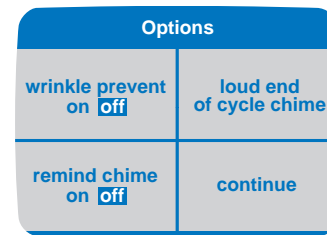

**Options Screen** – The following options may be added to customize your “**wrinkle release**” cycle:

- “**wrinkle prevent**”
- “**end of cycle chime**”
- “**remind chime**”

See page 7 for a detailed description of these options. When the desired selections are made, touch “**continue**” to see the review screen once again.

## SETTING FRESHEN UP

“**freshen up**” – the “**freshen up**” cycle is designed to activate a fabric softener sheet. There are 5 minutes of heated tumble followed by 10 minutes of tumble in unheated air.

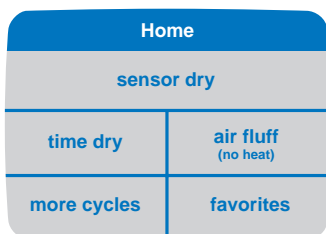

### Step 1

Touch “**more cycles**” on the Home screen.

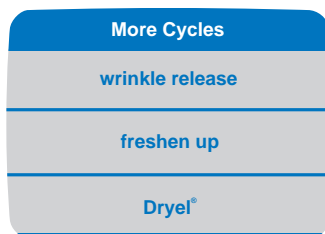

### Step 2

Add a fabric softener sheet to the load. Select “**freshen up**”.

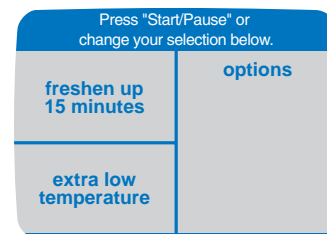

### Step 3

**Review Screen** – The default settings for “**freshen up**” are 15 minutes of tumble using extra low temperature heated air. You may press **Start/Pause** to begin or select any of the areas on the touchscreen to further customize the “**freshen up**” cycle.

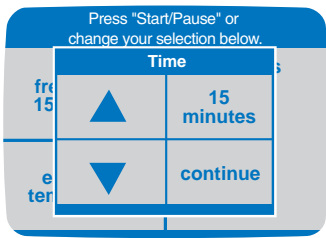

Touch the up or down arrow to set the time to tumble. The time will increase or decrease by one minute increments. Press **“continue”** when done.

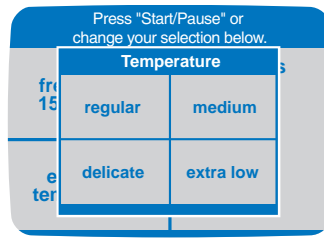

Touch the appropriate temperature for the load.

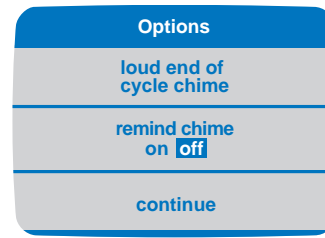

Touch the appropriate options then press **“continue”**.

## SETTING DRYEL®

**“Dryel®”** – Dryel® is a home dry cleaning kit. Your dryer offers a **“Dryel®”** cycle to maximize the benefit of the kit.

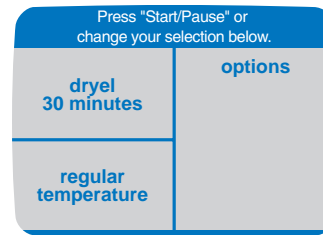
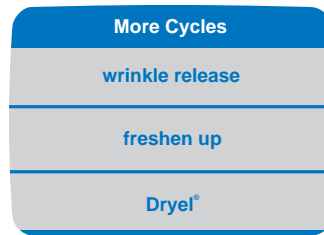
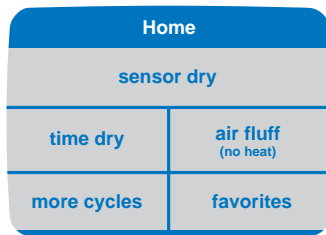

Start / Pause

### Step 1

Touch **“more cycles”** on the Home screen.

### Step 2

Select **“Dryel®”**.

### Step 3

**Review Screen** – The default settings for **“Dryel®”** are 30 minutes of tumble using regular temperature heated air. You may press **Start/Pause** to begin or select any of the areas on the touchscreen to further customize the **“Dryel®”** cycle.

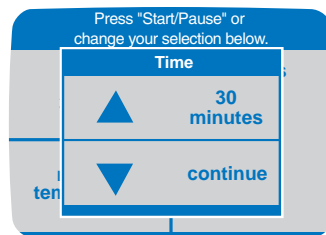

Touch the up or down arrow to set the time to tumble. The time will increase or decrease by one minute increments. Press **“continue”** when done.

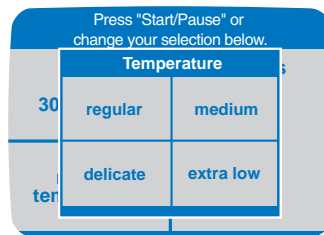

Touch the appropriate temperature for the load.

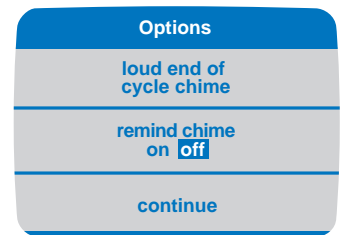

Touch the appropriate options then press **“continue”**.

### For Best Performance:

- Refer to the Dryel® instructions for proper use.
- Items in the bag must tumble. Place no more than 3 to 4 items in the bag at one time.
- Do not mix colors or fabrics when using Dryel®.
- Immediately at the end of the cycle, remove garments from the Dryel® bag. Hang the garments while still warm and slightly damp to minimize wrinkles.

### NOTES:

- Use **ONLY** the Dryel® fabric care product in your dryer.
- **DO NOT** use and place any flammable substances or solvents in the dryer including but not limited to: Energine, Goddard's, lighter fluid, WD-40, and vegetable oil.
- Always check manufacturer's instructions before using a home dry cleaning product.

# FAVORITES

“favorites” allows you to create, name and save up to 24 commonly used drying cycles.

“blue jeans” and “towels” favorite cycles have been programmed for you. To change these cycles for your preferences, see Edit a Favorite on page 12.

## CREATE A FAVORITE

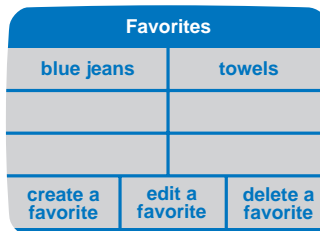
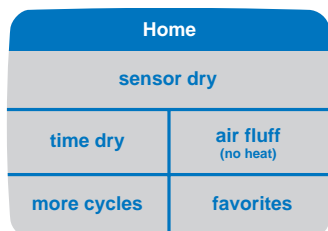

### Step 1

Touch the **Favorites** option pad on the control panel or the “favorites” area on the Home screen.

### Step 2

Touch “create a favorite”.

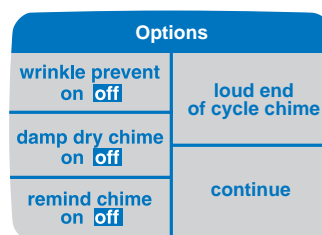
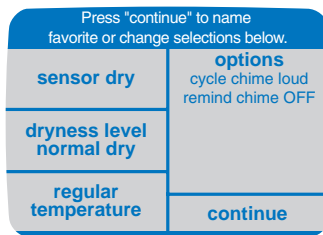
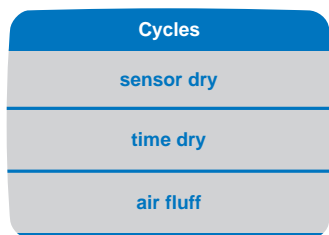

### Step 3

Select the appropriate settings for the favorite you would like to create.

### Step 4

**Review Screen** – This screen reviews your cycle choices, and allows you to choose options to further customize your cycle. Press “options” if desired, or press **Start/Pause**.

### Step 5

**Options Screen** – The option choices on the left turn the options on or off. The option choices on the right show an additional screen with multiple choices. The following options may be added to customize your “favorites” cycle:

- “wrinkle prevent”
- “damp dry chime”
- “remind chime”
- “end of cycle chime”

See page 7 for a detailed description of these options. When the desired selections are made, touch “continue” to see the review screen once again.

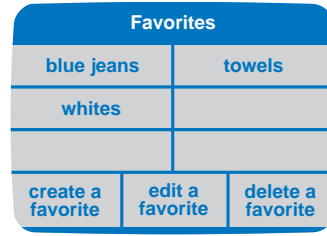
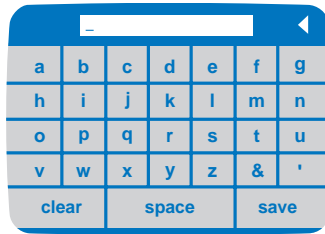
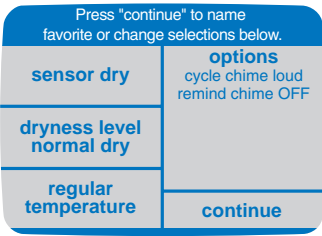

## Step 6

Press **“continue”** to name your favorite cycle.

## Step 7

**Name a Favorite Cycle** – Touch the corresponding letter and space combination to spell out your favorite cycle name, up to 12 characters. Use the arrow at the top of the screen to backspace. Press **“save”** to save your new cycle. **“clear”** will erase the name you typed in. **“space”** will leave a space between characters.

## Step 8

Your new favorite cycle will now be displayed on the Favorites page.

## EDIT A FAVORITE

This function allows you to change part of a favorite cycle you have already named. You can change the current name of a favorite, change certain settings of a current favorite cycle or move a favorite to the first page.

## CHANGING THE NAME OF A FAVORITE CYCLE

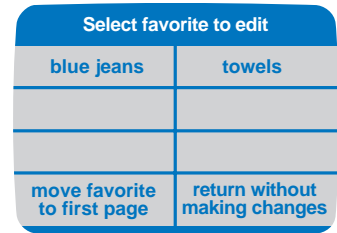
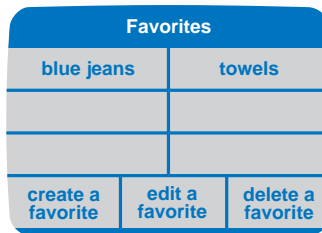
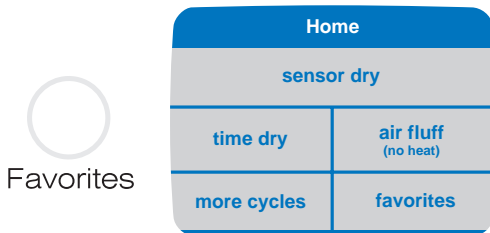

## Step 1

Touch the **Favorites** option pad on the control panel or the **“favorites”** area on the Home screen.

## Step 2

Touch **“edit a favorite”**.

## Step 3

Touch the favorite cycle name you would like to change.

Cont.

**Special Note:** As you use the touchscreen, if you feel you are lost, press **Back** or **Home**.

# FAVORITES

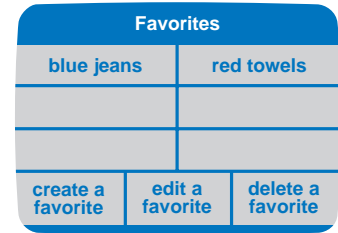
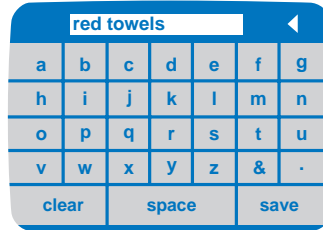
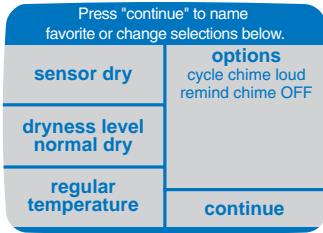

## Step 4

Touch **“continue”**.

## Step 5

Type in the new name and press **“save”**. Use the arrow at the top of the screen to backspace. Touching **“clear”** will erase the name.

## Step 6

Press the desired favorite cycle name to start the cycle, or press the **Home** pad to return to the Home screen.

## CHANGING SETTINGS OF A CURRENT FAVORITE



Favorites

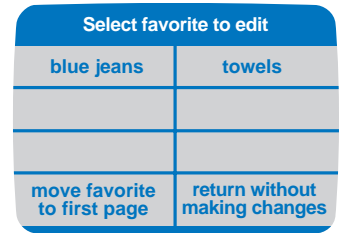
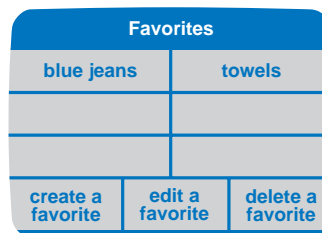
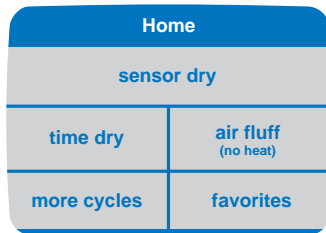

## Step 1

Touch the **Favorites** option pad on the control panel or the **“favorites”** area on the Home screen.

## Step 2

Touch **“edit a favorite”**.

## Step 3

Touch the favorite cycle you would like to edit.

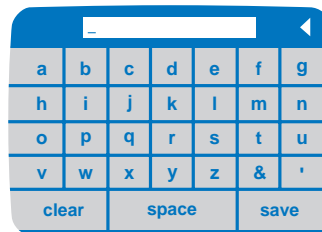
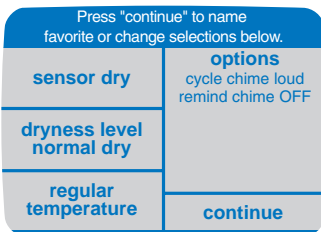

## Step 4

Make the needed changes to the cycle by touching the appropriate setting. Once you have made the adjustments, touch **“continue”**.

## Step 5

If the current favorite cycle name still applies, just touch **“save”**. If you prefer a new name, type in the new name and press **“save”**.

**Note:** Use the arrow at the top of the screen to scroll from page to page.

## MOVE A FAVORITE CYCLE

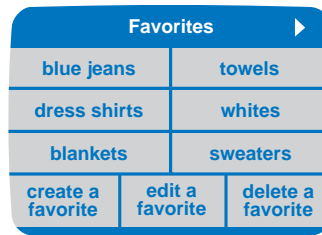
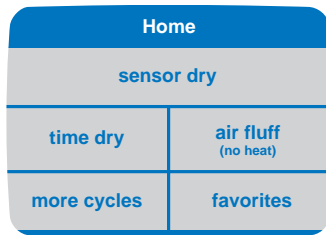
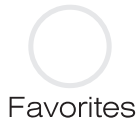

### Step 1

Touch the **Favorites** option pad on the control panel or the **“favorites”** area on the Home screen.

### Step 2

Touch **“edit a favorite”**.

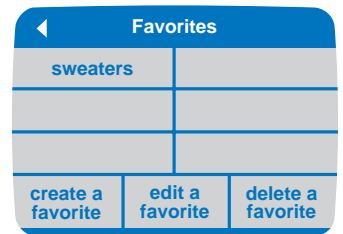
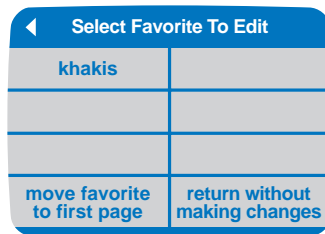
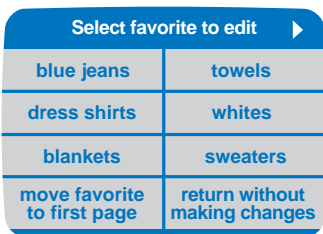

### Step 3

Touch the area entitled **“move favorite to first page”**. Using the arrow at the top, scroll through the pages until you get to the favorite you would like to move to the first page. Touch that favorite cycle.

### Step 4

The favorite cycle you selected to move will now be in the upper left position of the touchscreen. The other favorite cycles moved back one position with the sixth favorite cycle moving to the next page of favorites.

**Note:** Use the arrow at the top of the screen to scroll from page to page.

## DELETING A FAVORITE

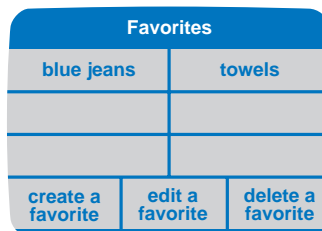
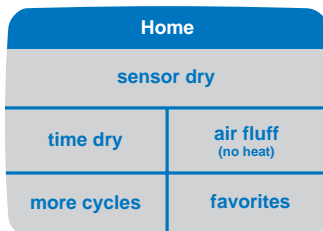

### Step 1

Touch the **Favorites** option pad on the control panel or the **“favorites”** area on the Home screen.

### Step 2

Touch **“delete a favorite”**. Next touch the favorite cycle you want to delete. If the favorite cycle you want to delete is on another page, touch the arrow in the corner until you see the favorite cycle you want to delete.

### Step 3

A pop-up window will appear to verify that you want to delete a cycle. If you are sure you want to delete a cycle, press **“Yes”**. Once the favorite cycle is deleted, the other favorites will move up one position. The favorite cycle you wanted to delete will no longer appear in your favorites list.

# USING HELP

The Help feature offers a variety of detailed information including “before you call”, “laundry hints”, “operating tips”, “lock out feature” and “select preferences”.

## BEFORE YOU CALL



### Step 1

Touch the **Help** touchpad.

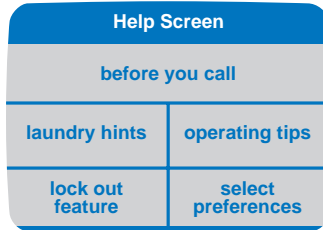

### Step 2

Select “before you call”.

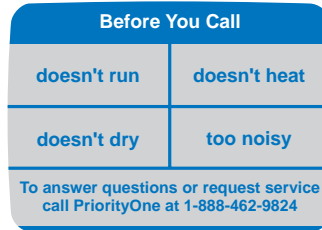

### Step 3

Here you will see headings for common troubleshooting topics. Touch one of the displayed areas to see specific information. For more detailed information, see “Troubleshooting” section, pg. 21, or call 1-888-462-9824 for further assistance.

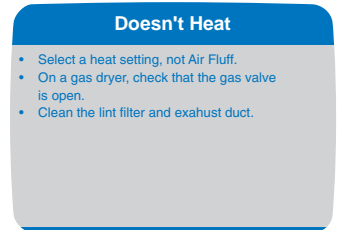

**Special Note:** As you use the touchscreen, if you feel you are lost, press **Back** or **Home**.



### Step 4

If you would like to see the other topics, just press the **Back** touchpad to get back to the main topics.

## LAUNDRY HINTS



### Step 1

Touch the **Help** touchpad.

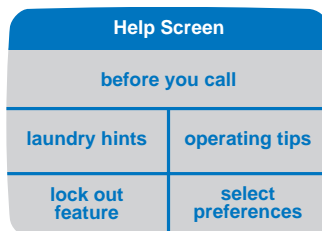

### Step 2

Select “laundry hints”.



Laundry Hints	
dryer additives	dryer sorting
lint filter/venting	line dry/flat dry
items to avoid drying	drying rack
drying special items	washer hints

Dryer Additives
fabric softner sheets
Dryel®

Fabric Softener Sheets ▶
<ul style="list-style-type: none"> <li>Fabric softener sheets reduce static cling and soften clothes as the dryer heats.</li> <li>Use one fabric softener sheet per load.</li> <li>Do not reuse fabric softener sheets.</li> <li>If spotting occurs, dampen the spot and rub with a bar of Ivory™ soap. Re-laundry using warm water.</li> <li>Fabric softener sheets are not recommended for use on children's sleepware or garments labeled flame</li> </ul>

◀ Fabric Softener Sheets
resistant as they may reduce flame resistance.

### Step 3

The Laundry Hints screen displays the available topics. Touch the headings to see specific information for each topic and sub-topic. For more information, see “Special Laundry Tips” section, pg. 19, or call 1-888-462-9824 for further assistance.



Back

### Step 4

If you would like to see the other topics, just press the **Back** touchpad to get back to the main topics.

**Note:** Use the arrow at the top of the screen to scroll from screen to screen.

### OPERATING TIPS



Help

Help Screen	
before you call	
laundry hints	operating tips
lock out feature	select preferences

Operating Tips
control settings
lock out feature
dryer care

### Step 1

Touch the **Help** touchpad.

### Step 2

Select “operating tips”.

### Step 3

“operating tips” provides information on maximizing the touchscreen controls and use of your dryer. Touch the headings to see specific information for each topic.



Back

### Step 4

If you would like to see the other topics, press the **Back** touchpad to get back to the main topics.

# USING HELP

## LOCK OUT FEATURE



Help

### Step 1

Touch the **Help** touchpad.

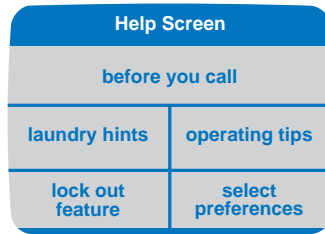

### Step 2

Select “**lock out feature**”.

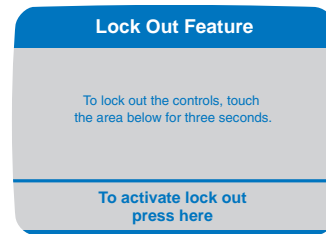

### Step 3

The “**lock out feature**” deactivates the touchscreen and touchpads. Press and hold “**To activate lock out press here**” for three seconds. Use this feature for cleaning the control panel or to prevent unwanted use of the dryer.



Back

### Step 4

If you would like to see the other topics, just press the **Back** touchpad to get back to the main topics.

## SELECT PREFERENCES



Help

### Step 1

Touch the **Help** touchpad.

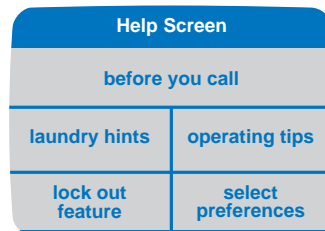

### Step 2

Select “**select preferences**”.

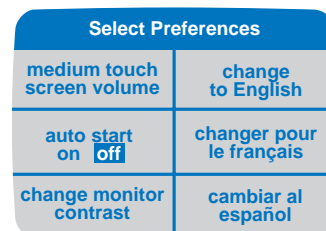

### Step 3

“**select preferences**” allows you to select the volume of the touchscreen beeps, set the intensity of the screen display, activate “**auto start**” and change the display language from English to French or Spanish. Touch the headings to change the settings.

## TOUCHSCREEN VOLUME

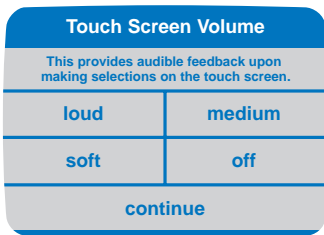

Touch “**loud**”, “**medium**”, “**soft**” or “**off**” to set the volume level of the touchscreen beeps. Touch “**continue**” to accept the selected volume setting.

## CHANGE MONITOR CONTRAST

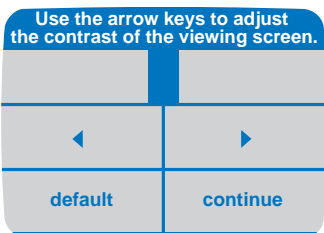

Depending on the lighting in your home and other factors, you may want to adjust the intensity of your touchscreen. Touch the arrows to lighten or darken the display. Touch “**continue**” when finished.



Back

## Step 4

If you would like to see the other topics, just press the **Back** touchpad to get back to the main topics.

## POP-UP WINDOWS

To better understand what is occurring with your Maytag Neptune Dryer, pop-up windows may appear. These windows inform you of what is happening and what actions may need to be taken. After you have read the message, touch “**ok**” and the pop-up window will disappear.

## AUTO START

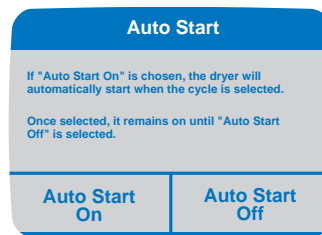

When ‘**Auto Start On**’ is chosen, the dryer will automatically start when the cycle is selected.

## CHANGE LANGUAGE



You have the ability to change the language between English, French and Spanish. You will always see the next screen in the selected language to make sure you want to change the language.

## SPECIAL LAUNDRY TIPS

Please follow the care label or manufacturer's instructions for drying special items. If care label instructions are not available, use the following information as a guide.

### Bedspreads & Comforters

- Follow the care label instructions or dry using the “**sensor dry**” cycle and “**regular**” temperature.
- Be sure the item is thoroughly dry before using or storing.
- May require repositioning to ensure even drying.

### Blankets

- Use “**sensor dry**” and dry only one blanket at a time for best tumbling action.
- Be sure the item is thoroughly dry before using or storing.

### Curtains & Draperies

- Use “**sensor dry**” and the “**extra low**” temperature setting to help minimize wrinkling.
- Dry these in small loads for best results and remove as soon as possible.

### Cloth Diapers

- Use “**sensor dry**” and the “**regular**” temperature setting for soft, fluffy diapers.

### Down-filled Items (jackets, sleeping bags, comforters, etc.)

- Use “**sensor dry**” and the “**extra low**” temperature setting.
- Place a clean pair of sneakers in the dryer with the item to fluff the down comforters, etc. Adding a couple of dry towels shortens dry time and absorbs moisture.

### Foam Rubber (rug backs, stuffed toys, shoulder pads, etc.)

- DO NOT dry on a heat setting. Use “**air fluff**” cycle (no heat).
- ⚠️ **WARNING** – Drying a rubber item with heat may damage it or be a fire hazard.

### Pillows

- Use “**sensor dry**”.
- Add a couple of dry towels and a pair of clean sneakers to help the tumbling action and to fluff the item.
- DO NOT dryer-dry kapok or foam pillows.

### Plastics (shower curtains, outdoor furniture covers, etc.)

- Use “**air fluff**” or “**time dry**” and the “**extra low**” temperature setting depending on the care label instructions.

## AVOID DRYER DRYING

- Fiberglass Items (curtains, draperies, etc.)
- Woolens, unless recommended on the label.
- Vegetable or cooking oil soaked items. (See pg.2)

## CARE AND CLEANING

**Control Panel** – clean with a soft, damp cloth. Do not use abrasive substances. Do not spray cleaner directly on the panel.

**Tumbler** – remove any stains such as crayon, ink pen or fabric dye (from new items such as towels or jeans) with an all-purpose cleaner. Then tumble old towels or rags to remove any excess stain or cleaning substance. Once these steps are done, stains may still be visible, but should not transfer to subsequent loads.

**Cabinet** – wipe off any marks with soap and water.

**Dryer Exhaust System** – should be inspected and cleaned once a year to maintain optimum performance. The outside exhaust hood should be cleaned more frequently to ensure proper operation. (Refer to the Installation Instructions for more information.)

## REPLACE DRUM LIGHT

### Instructions for replacing the bulb:

- 1) Unplug or disconnect the dryer from the electrical power supply.
- 2) Open the door and use a Phillips screwdriver to remove the screw attaching the lens to the tumbler front.
- 3) Remove lens cover by pulling cover toward center of tumbler.
- 4) Rotate bulb counter-clockwise to remove from socket.
- 5) Replace the bulb with a 120 volt, 10 watt maximum candelabra base light bulb.
- 6) Turn the light bulb clockwise into socket.
- 7) Replace lens cover by hooking plastic tabs into tumbler front below the light housing.
- 8) Reinstall the screw into the lens cover screw hole.
- 9) Reconnect dryer to power supply.

## REVERSE THE DOOR

### Instructions for reversing the dryer door.

- 1) Remove the hinge hole covers and screws.
- 2) While supporting the door, remove 2 screws in the hinges that secure the hinges to the cabinet.
- 3) Remove door by lifting slightly at the hinges and pulling the hinge tabs out of the hinge slots.
- 4) Move the following parts to the opposite side of the door: 2 hinges and 4 hinge screws, 4 door screws, door strike and screw, inner door cover plate and screw.
- 5) Attach the door to the opposite side of the cabinet using the 2 counter sunk hinge screws. (See below). Screw the lower hinge screw in first. This will help to align the door and hinges.
- 6) Replace the hinge hole covers to the opposite side.

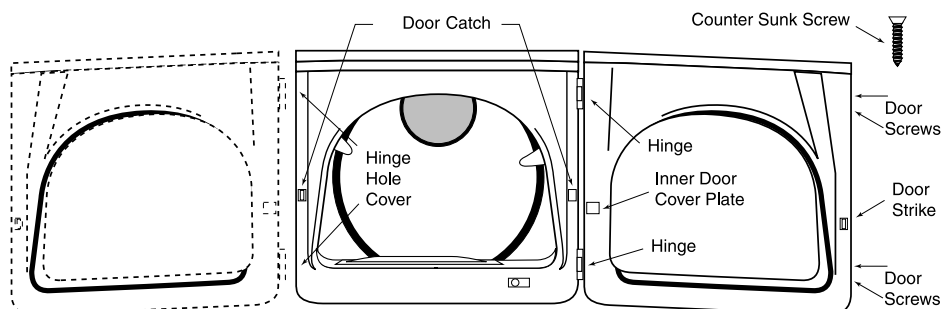

## CHECK THESE POINTS IF YOUR MAYTAG NEPTUNE® DRYER...

<p><b>Doesn't Run</b></p>	<ul style="list-style-type: none"> <li>• Be sure the door is latched shut.</li> <li>• Be sure the power cord is plugged into a live electrical outlet.</li> <li>• Check the home's circuit breaker and fuses.</li> <li>• Press the <b>Start/Pause</b> button again if the door is opened during the cycle.</li> </ul>
<p><b>Doesn't Heat</b></p>	<ul style="list-style-type: none"> <li>• Check the home's circuit breaker and fuses.</li> <li>• Select a heat setting, not air fluff.</li> <li>• On a gas dryer, check that the gas supply is on.</li> <li>• Clean the lint filter and exhaust duct.</li> <li>• Dryer may have moved into the cool-down portion of the cycle.</li> </ul>
<p><b>Doesn't Dry</b></p>	<ul style="list-style-type: none"> <li>• Check all of the above, plus...</li> <li>• Be sure the exhaust hood at the outside of the home can open and close freely.</li> <li>• Check exhaust system for lint build-up. Ducting should be inspected and cleaned annually.</li> <li>• Use 4" rigid metal exhaust duct.</li> <li>• Do not overload. 1 Wash load = 1 Dryer load.</li> <li>• Sort heavy items from lightweight items.</li> <li>• Large, bulky items like blankets or comforters may require repositioning to ensure even drying.</li> <li>• Check that the washer is draining properly to extract adequate water from the load.</li> <li>• Clothes load too small to tumble properly. Add a few towels.</li> </ul>
<p><b>Is Noisy</b></p>	<ul style="list-style-type: none"> <li>• Check the load for objects such as coins, loose buttons, nails, etc. Remove promptly.</li> <li>• It is normal to hear the dryer gas valve or heating element cycle on and off during the drying cycle.</li> <li>• Be sure the dryer is leveled properly as outlined in the installation manual.</li> <li>• Be sure the rubber feet are installed on the leveling legs.</li> <li>• It is normal for the dryer to hum due to the high velocity of air moving through the dryer drum and exhaust system.</li> </ul>
<p><b>Dries Unevenly</b></p>	<ul style="list-style-type: none"> <li>• Seams, pockets and other similar heavy areas may not be completely dry when the rest of the load has reached the selected dryness level. This is normal. Select the <b>"very dry"</b> setting if desired.</li> <li>• If one heavy item is dried with a lightweight load, such as one towel with sheets, it is possible that the heavy item will not be completely dry when the rest of the load has reached the selected dryness level. Sort heavy items from lightweight items for best drying results.</li> </ul>
<p><b>Has an Odor</b></p>	<ul style="list-style-type: none"> <li>• Household odors such as from painting, varnishing, strong cleaners, etc. may enter the dryer with the surrounding room air. This is normal as the dryer draws the air from the room, heats it, pulls it through the tumbler and exhausts it to the outside. When these odors are present in the air, ventilate the room completely before using the dryer.</li> </ul>
<p><b>Touchscreen is Fading</b></p>	<ul style="list-style-type: none"> <li>• The contrast may need to be adjusted by pressing <b>Help</b> then selecting <b>"select preferences"</b>. Touch <b>"change monitor contrast"</b> and then move the block to the left or right to improve the visual quality of the touchscreen.</li> </ul>

For further assistance, call Maytag Customer Service toll-free at 1-888-4-MAYTAG (1-888-462-9824). U.S. customers using TTY for deaf, hearing impaired or speech impaired, call 1-800-688-2080.

# DRYING ACCESSORIES

## INSTALLING THE DRYING RACK

- 1) Open dryer door.
- 2) Position drying rack in tumbler placing the two rear legs in the two recessed areas in the back wall of the dryer.
- 3) Place the front lip of the drying rack on top of the lint filter.
- 4) Place items to be dried on the rack, leaving space between them so air can reach all the surfaces.
- 5) Close the dryer door.
- 6) Use the **“time dry”** cycle. Select time according to moisture and weight of item. Start the dryer. It may be necessary to reset the timer if a longer drying time is needed.

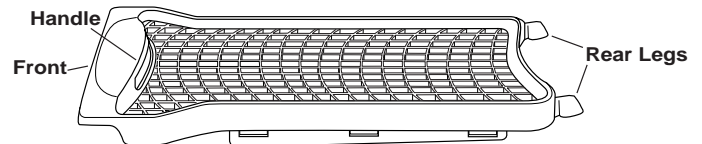
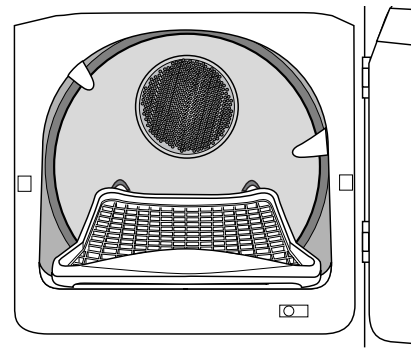

## USING THE DRYING RACK

### SUGGESTED ITEMS

### SUGGESTED TEMP. SETTINGS

SUGGESTED ITEMS	SUGGESTED TEMP. SETTINGS
Washable sweaters (block to shape and lay flat on rack)	Heat
Stuffed toys (cotton or polyester fiber filled)	Heat
Stuffed toys (foam or rubber filled)	Air Fluff
Foam rubber pillows	Air Fluff
Sneakers	Air Fluff or Heat

### ! WARNING

Drying foam rubber, plastic or rubber on a heat setting may cause damage to the item and could lead to a fire hazard.

## STORING THE DRYING RACK

### On Dryer Sides:

The drying rack hanger fits between the dryer top and the dryer cabinet.

- 1) Place the flange on the hanger in the seam between the top and the cabinet. Push all the way in.
- 2) Face the top of the drying rack toward the side of the dryer cabinet.
- 3) Place the drying rack handle over the lip of the hanger.

### On Dryer Back:

- 1) Place the drying rack hanger between the dryer top and the dryer cabinet just below the back of the control panel.
- 2) Place the flange in the seam and push all the way in.
- 3) Face the top of the drying rack toward the back of the dryer cabinet.
- 4) Place the drying rack handle on the lip of the hanger.

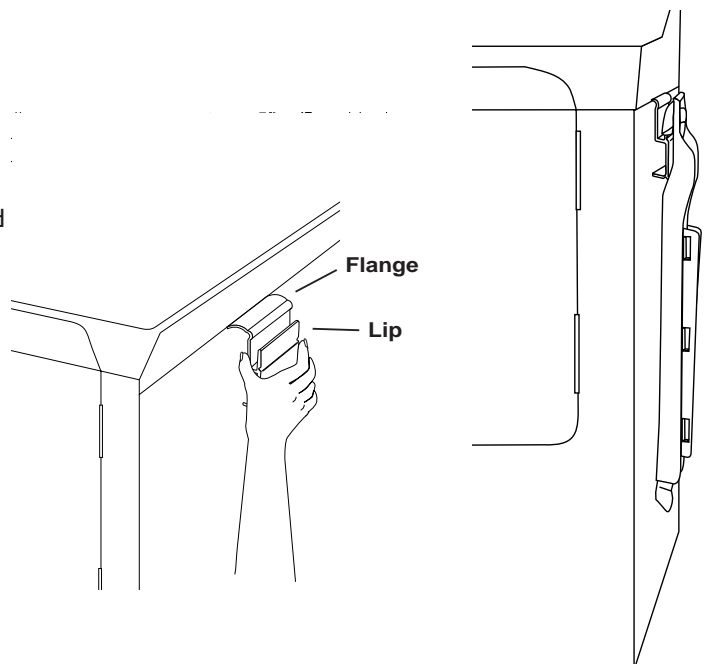

**NOTE:** If not included with your dryer, contact your Maytag dealer for the accessory kit MAL1100AXX or call 1-888-462-9824.

# CLOTHES DRYER WARRANTY

## Full One Year Warranty

For one (1) year from the date of original retail purchase, any part which fails in normal home use will be repaired or replaced free of charge.

## Limited Warranty

After the first year from date of original retail purchase, through the time periods listed below, the parts designated below which fail in normal home use will be repaired or replaced free of charge for the part itself, with the owner paying all other costs, including labor, mileage, transportation, trip charge and diagnostic charge, if required.

**Second Year** – All parts.

**Third Through Fifth Year** – Dryer tumbler; electronic controls.

## Additional Limited Warranty Against Rust-Through

Should an exterior cabinet, including the door, tumbler and tumbler front and back, rust through during the one year period starting from the date of retail purchase, repair or replacement will be made free of charge. After the first and through the tenth year, repair or replacement will be made free of charge for the part itself, with the owner paying all other costs, including labor, mileage, transportation, trip charge and diagnostic charge, if required.

**Please Note:** This full warranty and the limited warranties apply when the dryer is located in the United States or Canada. Dryers located elsewhere are covered by the limited warranties only, including parts which fail during the first two years.

## Canadian Residents

This warranty covers only those dryers installed in Canada that have been listed with Canadian Standards Association unless the dryers are brought into Canada due to transfer of residence from the United States to Canada.

The specific warranties expressed above are the **ONLY** warranties provided by the manufacturer. This warranty gives you specific legal rights, and you may also have other rights that vary from state to state.

## To Receive Warranty Service

To locate an authorized service company in your area contact the Maytag dealer from whom your appliance was purchased; or call Maytag Services<sup>SM</sup>, Maytag Customer Assistance at the number listed below. Should you not receive satisfactory warranty service, please call or write:

Maytag Services<sup>SM</sup>

Attn: CAIR<sup>®</sup> Center

P.O. Box 2370

Cleveland, TN 37320-2370

**U.S. or Canada (toll-free) 1-888-462-9824**

**U.S. customers using TTY for deaf, hearing impaired or speech impaired, call 1-800-688-2080.**

When contacting Maytag Services<sup>SM</sup>, Maytag Customer Assistance about a service problem, please include the following:

- (a) Your name, address and telephone number.
- (b) Model number and serial number (found on the lower center of the door opening) of your appliance.
- (c) Name and address of your dealer and the date the appliance was purchased.
- (d) A clear description of the problem you are having.
- (e) Proof of purchase.

## What is not covered by these warranties:

1. Conditions and damages resulting from any of the following:
  - a. Improper installation, delivery, or maintenance.
  - b. Any repair, modification, alteration or adjustment not authorized by the manufacturer or an authorized servicer.
  - c. Misuse, abuse, accidents, or unreasonable use.
  - d. Incorrect electric current, voltage or supply.
  - e. Improper setting of any control.
2. Warranties are void if the original serial numbers have been removed, altered, or cannot be readily determined.
3. Light bulbs
4. Products purchased for commercial or industrial use.
5. The cost of service or service call to:
  - a. Correct installation errors.
  - b. Instruct the user on proper use of the product.
  - c. Transport the appliance to the servicer.
6. Consequential or incidental damages sustained by any person as a result of any breach of these warranties.

Some states do not allow the exclusion or limitation of consequential or incidental damages, so the above exclusion may not apply.

User and care guides, service manuals and parts catalogs are available from Maytag Services<sup>SM</sup>, Maytag Customer Assistance.

**Maytag • 403 West Fourth Street North • P. O. Box 39 • Newton, Iowa 50208**



# SÉCHEUSE MAYTAG NEPTUNE®

## GUIDE

### D'UTILISATION ET D'ENTRETIEN

#### TABLE DES MATIÈRES

Instructions de sécurité importantes.....	25-26	Utilisation de la fonction d'aide.....	39-42
Conseils pour le circuit d'évacuation .....	27	Conseils spéciaux.....	43
Conseils d'utilisation .....	28	Entretien et nettoyage .....	44
Tableau de commande.....	29	Remplacement de l'ampoule du tambour .....	44
Séchage-capteur.....	30-31	Inversion du sens d'ouverture de la porte .....	44
Séchage minuté.....	31-32	Recherche de pannes.....	45
Duvetage .....	32	Accessoires pour le séchage.....	46
Autres cycles.....	33-34	Garantie de la sécheuse.....	47
Favoris.....	35-38	Guía de Uso y Cuidado .....	48

## Bienvenue

Bienvenue et félicitations pour votre achat d'une sècheuse Maytag Neptune®! Il est très important pour nous que vous soyez totalement satisfait. Pour l'obtention des meilleurs résultats, nous vous suggérons de lire la totalité de ce guide pour vous familiariser avec les méthodes adéquates d'utilisation et d'entretien de l'appareil.

1) Pour tout besoin d'assistance à l'avenir, il sera utile de disposer immédiatement du numéro de modèle et du numéro de série de l'appareil; on trouve cette information sur la plaque signalétique, au centre en bas de l'ouverture de la porte.

Date d'achat \_\_\_\_\_  
Numéro de modèle \_\_\_\_\_  
Numéro de série \_\_\_\_\_

2) **IMPORTANT : Conservez ce guide et la facture d'achat en lieu sûr pour utilisation ultérieure. Une preuve de la date d'achat devra être présentée pour toute demande de travaux sous garantie**

Pour toute question, veuillez téléphoner à :

Service à la clientèle de Maytag  
1-888-462-9824 ÉTATS-UNIS et  
CANADA  
(Lundi à vendredi, 8 h - 20 h, heure de  
l'Est)  
Internet : <http://www.maytag.com>

**REMARQUE : Dans le cadre de nos pratiques d'amélioration constante de la qualité de nos appareils, des modifications peuvent être introduites sur les appareils sans que cela donne lieu à une révision de ce guide.**

**Pour l'information sur le service et la garantie, voir page 47.**

## INSTRUCTIONS DE SÉCURITÉ IMPORTANTES

Lire ce qui suit avant d'utiliser la sècheuse

### CE QU'IL FAUT SAVOIR À PROPOS DES CONSIGNES DE SÉCURITÉ

Les consignes de sécurité et les mises en garde présentées dans ce guide ne couvrent pas toutes les situations possibles. Faire preuve de jugement, de prudence et d'attention lors de l'installation, de l'entretien et de l'utilisation de l'appareil. Lorsque survient un problème ou une situation inhabituelle, toujours communiquer avec le détaillant, le distributeur, le technicien agréé ou le fabricant.

### RECONNAÎTRE LES ÉTIQUETTES, PHRASES OU SYMBOLES SUR LA SÉCURITÉ

#### AVERTISSEMENT

**AVERTISSEMENT** – Risques ou pratiques non sûres, qui **POURRAIENT** résulter en de graves blessures ou même la mort.

#### ATTENTION

**ATTENTION** – Risques ou pratiques non sûres qui **POURRAIENT** résulter en blessures mineures.

#### AVERTISSEMENT

Pour leur sécurité, les utilisateurs doivent se conformer aux instructions de ce guide pour minimiser les risques d'incendie ou explosion et pour éviter dommages matériels, blessures ou accident mortel.

- Ne jamais remiser ou utiliser de l'essence ou un autre produit liquide ou gazeux inflammable au voisinage de cet appareil ou de tout autre appareil.

#### QUE FAIRE SI L'ON SENT UNE ODEUR DE GAZ

- Ne mettre aucun appareil en marche.
- Ne pas toucher à un interrupteur électrique.
- N'utiliser aucun téléphone de l'immeuble.
- Demander à tous les occupants de quitter la pièce, le bâtiment ou le secteur.
- Se rendre chez un voisin et téléphoner immédiatement à la compagnie de gaz. Suivre les directives données par le préposé de la compagnie de gaz.
- S'il est impossible de joindre la compagnie de gaz, téléphoner au service des incendies.

L'installation et les réparations doivent être confiées à un installateur compétent, à une entreprise de service ou à la compagnie de gaz.

#### AVERTISSEMENT

Pour minimiser les risques d'incendie, explosion, de choc électrique, dommages matériels ou blessures lors de l'utilisation de l'appareil, appliquer les précautions fondamentales, dont les suivantes.

## AVERTISSEMENT ET AVIS IMPORTANT SUR LA SÉCURITÉ

1. Lire la totalité des instructions avant d'utiliser l'appareil.
2. Pour éviter incendie ou explosion :
  - a. Ne pas soumettre au séchage un article qui a été précédemment nettoyé, lavé, trempé ou taché avec essence, solvant de nettoyage à sec ou autre substance inflammable ou explosive – ces produits peuvent émettre des vapeurs susceptibles de s'enflammer ou d'exploser. Ne jamais placer dans la sècheuse un article sur lequel on a utilisé un solvant de nettoyage ou qui a été saturé par un liquide ou solide inflammable avant d'avoir pu éliminer toute trace de ces produits liquides ou solides inflammables et des vapeurs qu'ils émettent. On trouve dans toute résidence de nombreux produits très inflammables comme acétone, alcool dénaturé, essence, kérosène, certains produits liquides d'entretien ménager, certains détachants, térébenthine, cire et produits de décapage de la cire.
  - b. Ne jamais faire sécher avec chauffage des articles contenant du caoutchouc mousse (parfois appelé mousse de latex) ou autres articles à texture caoutchouteuse similaire. Dans certaines circonstances, un article à base de caoutchouc mousse peut s'enflammer spontanément sous l'effet de la chaleur.
3. Ne jamais laisser des enfants jouer avec ou sur l'appareil. Il convient de superviser attentivement les enfants lorsque l'appareil est utilisé en leur présence.
4. Avant de retirer l'appareil du service ou de le mettre au rebut, démonter la porte de l'appareil.
5. Ne pas introduire une main dans l'appareil lorsque le tambour est en mouvement.
6. Ne pas installer ou remiser cet appareil en un endroit où il serait exposé aux intempéries.
7. Ne pas circonvier les organes de commande.
8. Ne réparer ou remplacer aucun composant de cet appareil; on ne doit entreprendre aucune opération d'entretien qui n'est pas spécifiquement recommandée dans des instructions de réparation publiées à l'intention des utilisateurs, ou que l'intervenant ne serait pas en mesure d'exécuter parfaitement.
9. Ne pas utiliser un assouplissant ou produit similaire pour éliminer les charges statiques, sauf si le fabricant du produit en recommande l'emploi dans une sècheuse.
10. Nettoyer le filtre à charpie avant ou après chaque utilisation.
11. Veiller à ce que la zone voisine de l'ouverture d'évacuation demeure exempte d'accumulation de charpie, poussière et souillures.
12. Faire nettoyer périodiquement l'intérieur de la sècheuse et le conduit d'évacuation par un technicien qualifié.
13. Il faut que cet appareil soit convenablement relié à la terre. Ne jamais brancher l'appareil dans une prise de courant qui n'est pas adéquatement reliée à la terre conformément aux prescriptions des codes local et national des installations électriques. Voir les instructions d'installation concernant la liaison à la terre de cet appareil.
14. On ne doit jamais s'asseoir sur la sècheuse.

La loi californienne « Safe Drinking Water and Toxic Enforcement Act » de 1986 (proposition 65) stipule la publication par le gouverneur de la Californie d'une liste de substances que l'état de Californie considère comme cancérogènes ou dangereuses pour le système reproducteur, et impose aux entreprises commerciales l'obligation de signaler à leurs clients les risques d'exposition à de telles substances.

Les utilisateurs de cet appareil peuvent être exposés à une faible concentration de certaines substances figurant dans la liste mentionnée ci-dessus, dont benzène, formaldéhyde et suie, du fait de la combustion incomplète du gaz naturel ou du gaz de pétrole liquéfié. Garder les conduits d'évacuation libres de toute obstruction et s'assurer de la bonne évacuation des sècheuses pour minimiser l'exposition au gaz.

### AVERTISSEMENT

Ne jamais placer dans la sècheuse un article qui aurait été taché ou trempé avec de l'huile végétale ou de l'huile de cuisson. Même après lavage, ces articles peuvent contenir une quantité résiduelle significative de ces huiles. Le résidu d'huile peut s'enflammer spontanément. Le risque d'inflammation spontanée augmente lorsque l'article est exposé à la chaleur. Une source de chaleur, comme le séchage, peut provoquer une augmentation de la température de ces articles et déclencher une réaction d'oxydation de l'huile. Par lui-même le processus d'oxydation est générateur de chaleur; si cette chaleur ne peut s'échapper, l'article peut s'échauffer suffisamment pour pouvoir s'enflammer. Lorsqu'on remise ou empile ces articles, ceci peut empêcher l'évacuation de la chaleur et susciter un risque d'incendie.

Tout textile lavé ou non lavé qui contient de l'huile végétale ou de l'huile de cuisson peut être dangereux. Le lavage de ces articles à l'eau chaude avec une quantité additionnelle de détergent peut réduire le risque, mais sans l'éliminer. On doit toujours utiliser le cycle de refroidissement pour réduire la température de ces articles; ne jamais retirer ces articles de la sècheuse alors qu'ils sont chauds, ou interrompre le séchage avant que le refroidissement programmé n'ait été exécuté. Ne jamais empiler ces articles lorsqu'ils sont chauds.

### AVERTISSEMENT

Il peut se produire dans votre système une fuite de gaz créant une situation dangereuse. Il n'est pas toujours possible de détecter les fuites de gaz à l'odeur. Les fournisseurs de gaz recommandent l'achat et la pose d'un détecteur de gaz homologué UL. Poser et utiliser l'appareil conformément aux indications du fabricant.

## CONSERVER CES INSTRUCTIONS

## CONSEILS POUR LE CIRCUIT D'ÉVACUATION

**⚠ AVERTISSEMENT :** Un conduit flexible, plastique ou non métallique suscite un risque d'incendie.

### À FAIRE

Lire les instructions d'installation et le guide d'utilisation et d'entretien.

### À FAIRE

Permettre à la sècheuse d'évacuer facilement l'air humide.

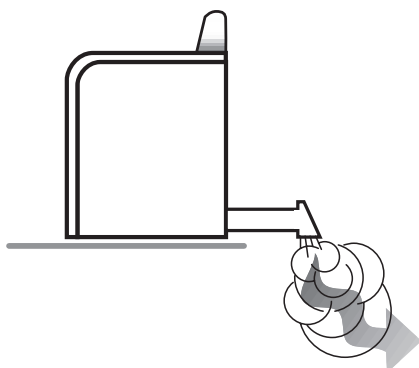

### À FAIRE

Utiliser du conduit métallique rigide de 4 pouces (10,2 cm). Réaliser l'étanchéité de chaque jointure avec du ruban adhésif, y compris sur la connexion de sortie de la sècheuse. Ne jamais utiliser des vis, qui retiendraient des charpies.

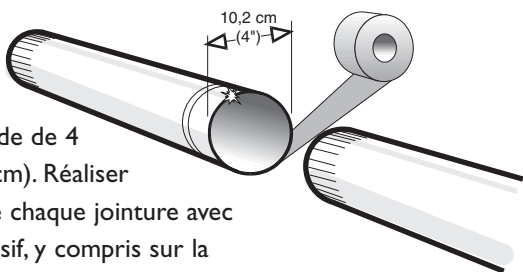

### À FAIRE

Utiliser un circuit d'évacuation aussi rectiligne que possible.

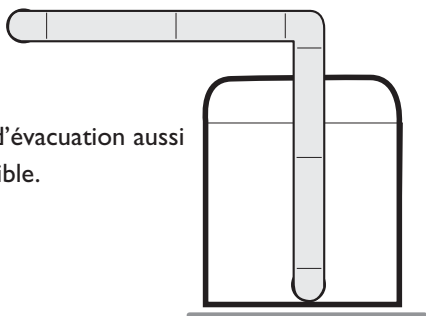

### À FAIRE

Nettoyer tout vieux conduit avant d'installer la nouvelle sècheuse. Vérifier que le clapet peut manœuvrer librement. Inspecter et nettoyer le circuit d'évacuation chaque année.

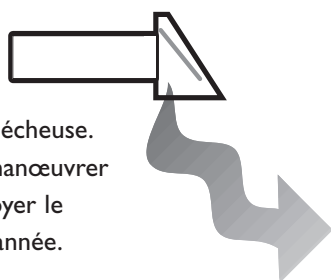

### À NE PAS FAIRE

Permettre à un circuit d'évacuation médiocre de ralentir le processus de séchage.

### À NE PAS FAIRE

Entraver le fonctionnement de la sècheuse avec un circuit d'évacuation médiocre.

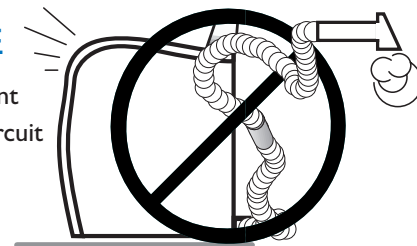

### À NE PAS FAIRE

Utiliser un conduit d'évacuation en plastique ou métal mince, ou un conduit flexible non métallique.

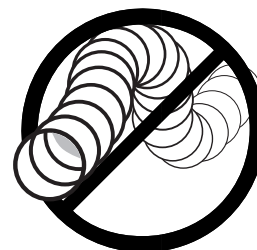

### À NE PAS FAIRE

Utiliser un circuit d'évacuation plus long que nécessaire, comportant de nombreux coudes.

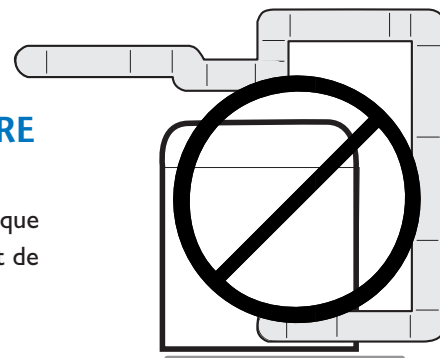

### À NE PAS FAIRE

Tolérer un circuit d'évacuation comportant un évent ou conduit écrasé ou obstrué.

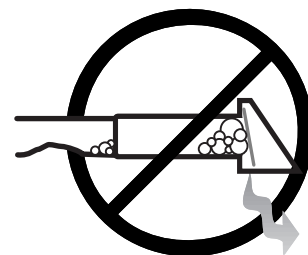

## CONSEILS D'UTILISATION

### NETTOYER LE FILTRE À CHARPIE

- Après chaque utilisation.
- Pour minimiser le temps de séchage.
- Pour utiliser l'énergie plus efficacement.

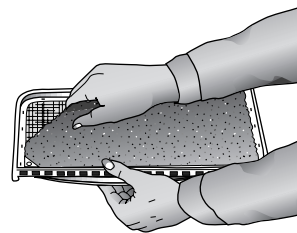

**REMARQUE :** Ne pas faire fonctionner la sècheuse lorsque le filtre à charpie n'est pas en place.

### CHARGER CONVENABLEMENT LA SÈCHEUSE

- Placer seulement le linge d'une charge de lavage en une seule fois dans la sècheuse.
- Éviter une petite charge, ou de mélanger des articles lourds et légers.
- Lorsqu'on doit faire sécher seulement un ou deux articles, ajouter quelques autres articles similaires pour optimiser le culbutage et l'efficacité du séchage.
- Lors du séchage d'un article volumineux ou de grande taille, comme couverture ou couvre-lit, il peut être nécessaire de repositionner la charge au cours de l'exécution du cycle pour obtenir un séchage uniforme.

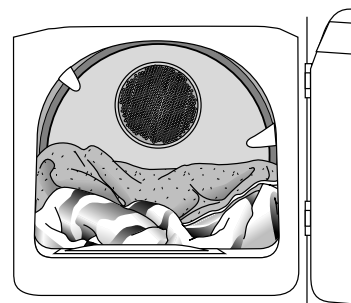

### AJOUTER UNE FEUILLE D'ASSOUPLEISSANT (LE CAS ÉCHÉANT)

- Après le chargement de la sècheuse.
- Pour minimiser l'adhérence suscitée par les charges statiques.
- Avant que le linge de la charge soit devenu chaud. Ceci permettra d'éviter la formation par l'assouplissant de taches d'aspect grasseux.
- Retirer de la sècheuse les vieilles feuilles d'assouplissant utilisées, pour éviter la formation de taches d'aspect grasseux.

# T ABLEAU DE COMMANDE

**Écran tactile - Afficheur** interactif qui réagit au contact du doigt.

**Remarque :** On déconseille l'exposition de l'écran tactile au rayonnement solaire direct.

**Start/Pause (Mise en marche/Pause)** - Appuyer sur cette touche pour commander le déclenchement d'un cycle. Après le déclenchement, une pression sur cette touche commande l'arrêt de la sécheuse en tout point du cycle.

**Home (Début)** - Accès instantané à l'écran d'accueil.

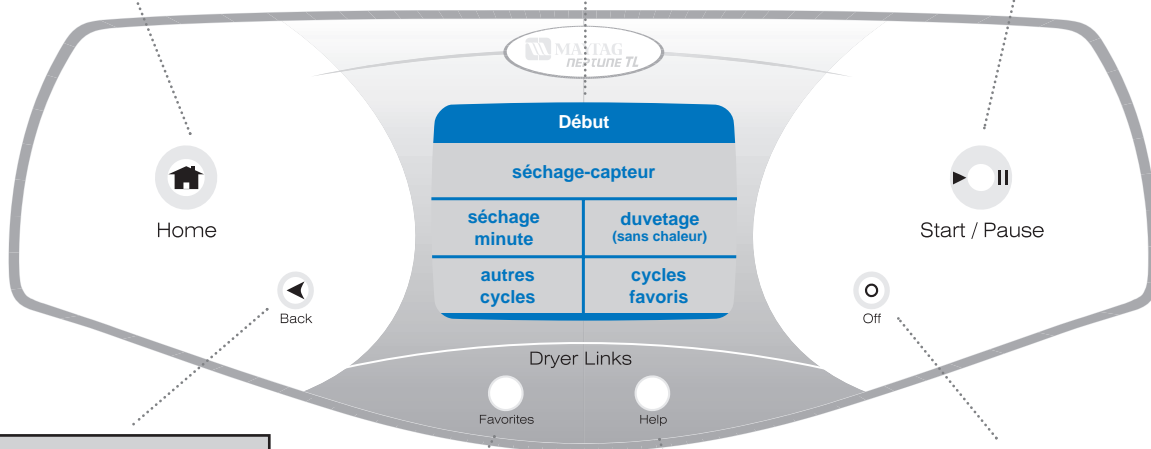

**Back (Retour)** - Pour retourner à l'écran précédent.

**Off (Arrêt)** - Commande d'arrêt de la sécheuse et extinction de l'afficheur.

**Favorites (Favoris)** - Accès rapide aux cycles favoris.

**Help (Aide)** - Accès instantané à diverses instructions : avant un dépannage, conseils de séchage, conseils d'utilisation, fonction de verrouillage et sélection préférences.

**Remarque spéciale :** Si on s'égare parmi les écrans successifs affichés, on peut utiliser la touche **Back (Retour)** ou **Home (Début)**.

# SÉCHAGE-CAPTEUR

Si l'afficheur est totalement vierge, il suffit d'ouvrir la porte ou de toucher une touche sauf Off – l'écran d'affichage revient actif.

« **Séchage-capteur** » – détecte automatiquement l'humidité du linge et arrête la sècheuse lorsque le niveau de séchage (très sec à humide) est obtenu. Ce cycle est recommandé pour la plupart des charges, y compris le linge délicat, infroissable ou les articles en coton et les textiles robustes comme serviettes, literie et jeans.

Début	
séchage-capteur	
séchage minute	duvetage (sans chaleur)
autres cycles	cycles favoris

Appuyer sur «Start/Pause», ou changer de sélection ci-dessous.	
séchage final sec	options fort - sign. fin cycle signal sonore - arrêt
température standard	

## Étape 1

Sélectionner « **séchage-capteur** ». Le prochain écran sera l'écran de rappel. Si les sélections sont correctes, appuyer sur **Start/Pause**. Si des changements sont nécessaires, passer aux prochaines étapes.

Appuyer sur «Start/Pause», ou changer de sélection ci-dessous.			
séc	très sec	plus sec	1 cycle arrêt
	sec		
te	moins sec	sec hum.	

## Étape 2

Sélectionner le niveau de séchage; on pourra choisir un niveau quelconque entre linge très sec et sec humide. Sélectionner le niveau approprié pour la charge. Le niveau « **sec** » sera utilisé pour la plupart des charges.

Appuyer sur «Start/Pause», ou changer de sélection ci-dessous.			
séc	standard	moyenne	1 cycle arrêt
	linge délicat	extra-basse	

## Étape 3

Sélectionner la température appropriée : « **standard** », « **moyenne** », « **linge délicat** » ou « **extra-basse** ».

---

**très sec** – Utilisé pour sécher complètement des articles épais ou volumineux, comme serviettes et jeans.

---

**plus sec** – Utilise légèrement moins de temps pour sécher que le réglage très sec, mais avec des résultats semblables. Les coutures des blue jeans peuvent rester légèrement humides.

---

**sec** – Utilisé pour le séchage de la majorité du linge.

---

**moins sec** – Laisse le linge légèrement humide, mais les articles vont sécher plus rapidement une fois qu'ils seront posés à plat ou suspendus.

---

**sec humide** – Conçu pour sécher partiellement. Utilisé pour les articles à étendre à plat ou à suspendre.

---

---

**standard** – Pour les cotons épais ou ceux dont l'étiquette indique « Sécher en sècheuse ».

---

**moyenne** – Pour les tissus à plis permanents, les synthétiques, les cotons légers ou les articles dont l'étiquette indique « Sécher en sècheuse à température moyenne ».

---

**linge délicat** – Pour les articles qui ne supportent pas la chaleur et dont l'étiquette indique « Sécher en sècheuse à température basse » ou « Sécher en sècheuse à température tiède ».

---

**extra-basse** – Fournit la température de séchage avec chaleur la plus basse possible. La « température extra-basse » est inférieure à celle de « linge délicat ».

---

Suite



# SÉCHAGE-CAPTEUR

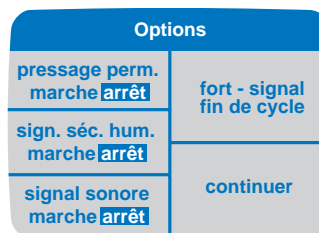
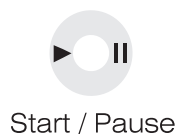
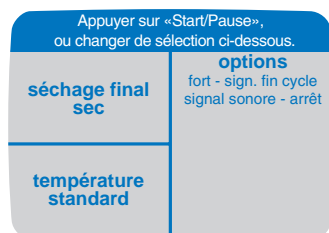

## Étape 4

**Écran de rappel** – L'écran de rappel présente tous les paramètres sélectionnés. À ce point, on peut appuyer sur la touche **Start/Pause** pour commander l'exécution du séchage, ou sélectionner « **options** » pour poursuivre le paramétrage du cycle de séchage.

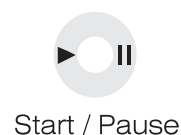
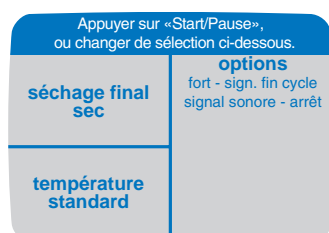

## Étape 6

**Écran de rappel** – Cet écran de rappel présente une fois encore tous les paramètres sélectionnés; s'ils sont corrects, appuyer sur **Start/Pause**. Si on souhaite modifier un paramètre, appuyer dans la zone à changer.

**Remarque spéciale :** Si on s'égaré parmi les écrans successifs affichés, on peut utiliser la touche **Back (Retour)** ou **Home (Début)**.

# SÉCHAGE MINUTÉ

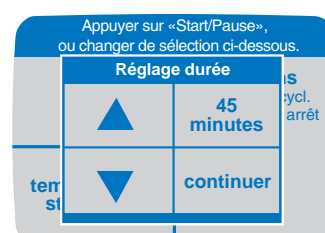
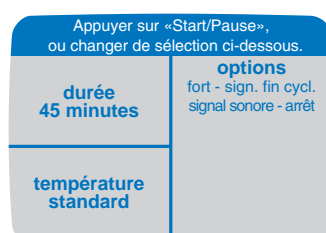
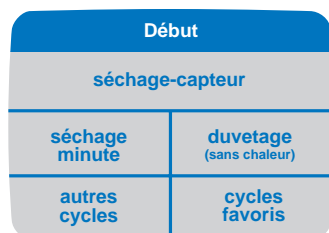

## Étape 1

Sélectionner « **séchage minuté** » sur l'écran d'accueil. La durée sélectionnée par défaut est 45 minutes.

## Étape 2

Utiliser les touches fléchées haut/bas pour sélectionner le nombre de minutes approprié. Le temps affiché est augmenté ou diminué par intervalles de 1 minute. Appuyer sur « **continuer** ».



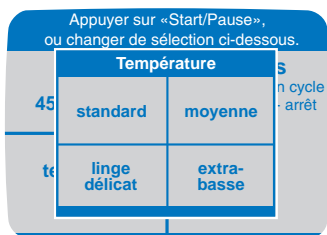

### Étape 3

Sélectionner la température. Choisir la température appropriée pour le séchage de la charge. Voir page 30 une description plus détaillée de ces réglages de température.

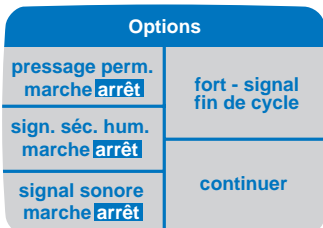

### Étape 5

**Écran des options** – Les sections de gauche permettent d'activer/désactiver les options proposées. Pour les options présentées dans la partie de droite, on doit sélectionner l'une des valeurs proposées. On peut utiliser les options suivantes pour le cycle « séchage minuté » :

- « **pressage permanent** »
- « **signal séchage humide** »
- « **signal sonore** »
- « **signal fin de cycle** »

Voir page 31 une description détaillée de ces options. Après avoir sélectionné toutes les fonctions désirées, appuyer sur « **continuer** » pour retourner à l'écran de rappel.

## DUVETAGE

Le réglage « **duvetage** » culbute la charge avec de l'air à la température ambiante.

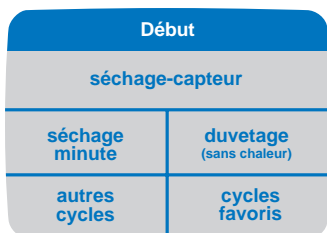

### Étape 1

Sélectionner « **duvetage** » à l'écran d'accueil.

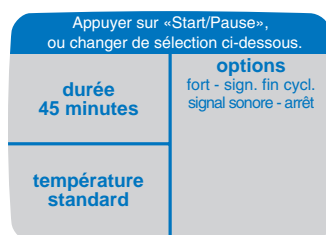

### Étape 4

**Écran de rappel** – L'écran de rappel présente tous les paramètres sélectionnés. À ce point, on peut appuyer sur la touche **Start/Pause** pour commander l'exécution du séchage, ou sélectionner « **options** » pour poursuivre le paramétrage du cycle de séchage.

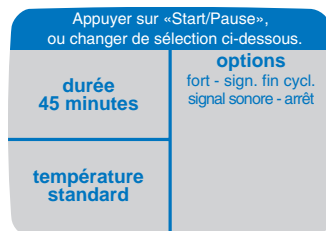

### Étape 6

**Écran de rappel** – Cet écran de rappel présente une fois encore tous les paramètres sélectionnés; s'ils sont corrects, appuyer sur **Start/Pause**. Si on souhaite modifier un paramètre, appuyer dans la zone à changer.

**Remarque spéciale :** Si on s'égare parmi les écrans successifs affichés, on peut utiliser la touche **Back (Retour)** ou **Home (Début)**.

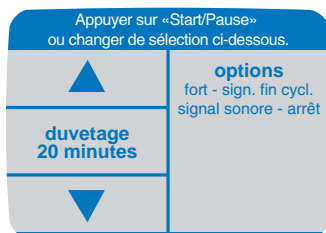

### Étape 2

Utiliser les touches fléchées haut/bas pour sélectionner le temps de séchage. Sélectionner « **options** », si l'on désire, pour choisir les options de séchage. L'écran de rappel apparaîtra une fois de plus pour vérifier les sélections. Si elles sont correctes, appuyer sur **Start/Pause**.

# AUTRES CYCLES

Le réglage « autres cycles » permet de choisir les cycles « défroissage », « rafaîchissement » et « dryel® ».

## RÉGLAGE DÉFROISSAGE

« **Défroissage** » – Supprime les faux plis des articles qui sont propres et secs mais légèrement froissés, tels que ceux sortis d'une armoire ou d'une valise trop pleine ou ceux restant dans la sècheuse trop longtemps après la fin du cycle. Donne 8 minutes de culbutage avec chaleur et 10 minutes de culbutage avec refroidissement sans chaleur.

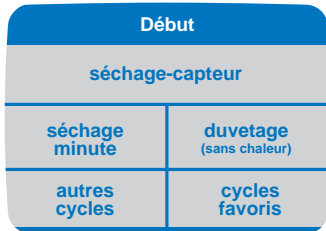

### Étape 1

Appuyer sur « autres cycles » sur l'écran d'accueil.

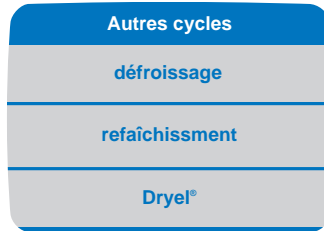

### Étape 2

Appuyer sur « défroissage ».

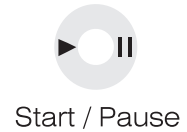
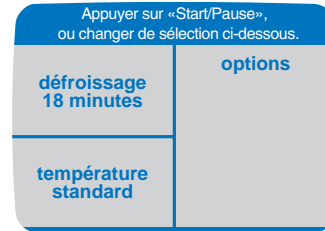

### Étape 3

**Écran de rappel** – Les réglages par défaut du cycle « défroissage » comprennent 18 minutes de culbutage avec de l'air chauffé à la température normale. On peut appuyer sur **Start/Pause** pour commencer ou choisir n'importe quelle zone de l'écran pour continuer à personnaliser le cycle « défroissage ».

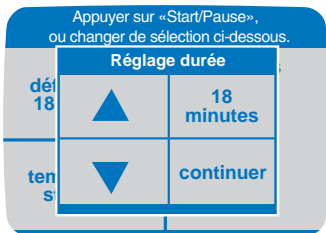

Utiliser les touches fléchées haut/bas pour sélectionner le nombre de minutes approprié. Le temps affiché est augmenté ou diminué par intervalles de 1 minute. Appuyer sur « continuer ».

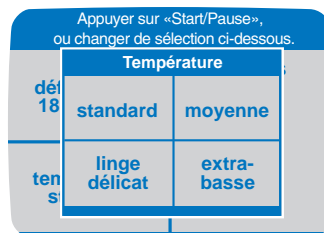

Choisir la température appropriée pour la charge.

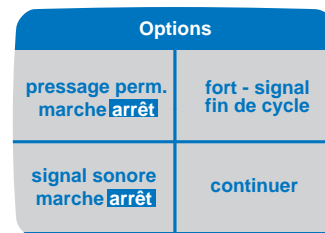

**Écran des options** – Les options suivantes peuvent être ajoutées pour personnaliser le cycle « défroissage » :

- « **pressage permanent** »
- « **signal sonore** »
- « **signal fin de cycle** »

Voir page 31 une description détaillée de ces options. Après avoir sélectionné toutes les fonctions désirées, appuyer sur « continuer » pour retourner à l'écran de rappel.

## RÉGLAGE RAFAÎCHISSEMENT

« **Rafaîchissement** » – Le cycle « rafaîchissement » est conçu pour activer une feuille d'assouplissant. Il comprend 5 minutes de culbutage avec chaleur, suivies par 10 minutes de culbutage sans chaleur.

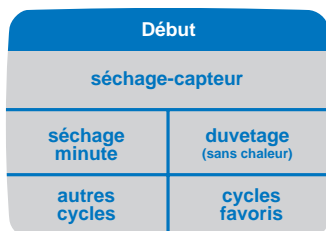

### Étape 1

Appuyer sur « autres cycles » sur l'écran d'accueil.

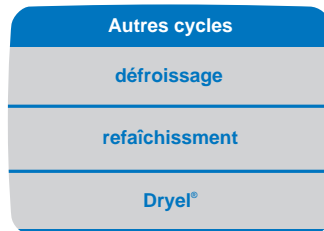

### Étape 2

Ajouter une feuille d'assouplissant à la charge. Choisir « rafaîchissement ».

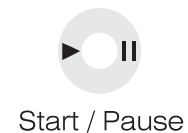
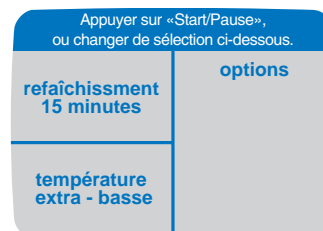

### Étape 3

**Écran de rappel** – Les réglages par défaut du cycle « rafaîchissement » comprennent 15 minutes de culbutage avec de l'air chauffé à une température extra-basse. On peut appuyer sur **Start/Pause** pour commencer ou choisir n'importe quelle zone de l'écran pour continuer à personnaliser le cycle « rafaîchissement ».

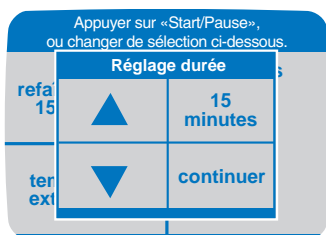

Utiliser les touches fléchées haut/bas pour sélectionner le nombre de minutes approprié. Le temps affiché est augmenté ou diminué par intervalles de 1 minute. Appuyer sur « **continuer** ».

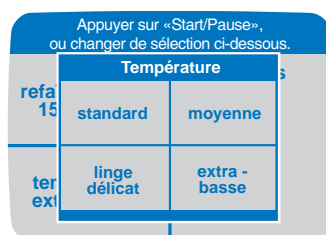

Choisir la température appropriée pour la charge.

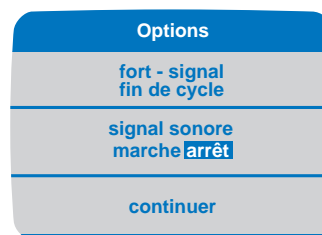

Choisir les options appropriées. Appuyer sur « **continuer** ».

## RÉGLAGE DRYEL®

« **Dryel®** » – Dryel® est un nécessaire de nettoyage à sec pour chez soi. La sècheuse propose un cycle « **Dryel®** » pour maximiser l'avantage du nécessaire.

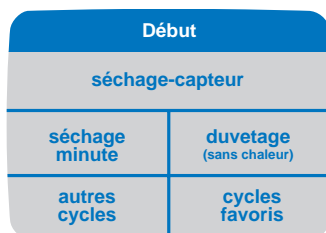

### Étape 1

Appuyer sur « **autres cycles** » sur l'écran d'accueil.

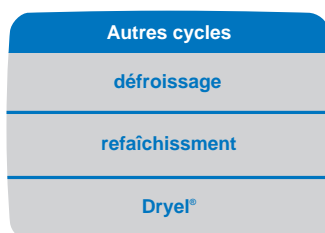

### Étape 2

Appuyer sur « **Dryel®** ».

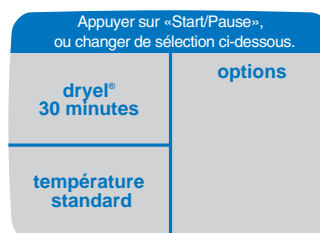

### Étape 3

**Écran de rappel** – Les réglages par défaut du cycle « **Dryel®** » comprennent 30 minutes de culbutage avec de l'air chauffé à une température normale. Vous pouvez appuyer sur **Start/Pause** pour commencer ou choisir l'une des zones de l'écran pour continuer à personnaliser le cycle « **Dryel®** ».



Start / Pause

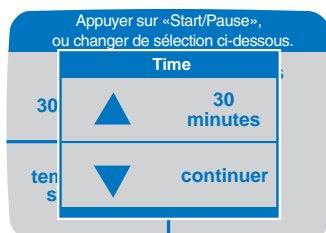

Utiliser les touches fléchées haut/bas pour sélectionner le nombre de minutes approprié. Le temps affiché est augmenté ou diminué par intervalles de 1 minute. Appuyer sur « **continuer** ».

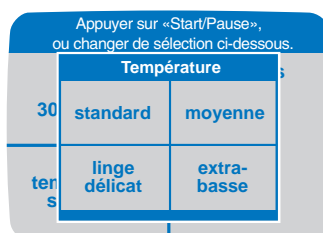

Choisir la température appropriée pour la charge.

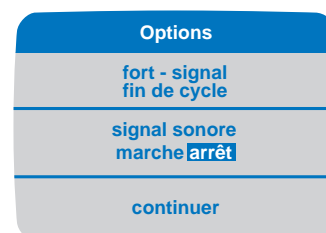

Choisir les options appropriées. Appuyer sur « **continuer** ».

### Pour obtenir une performance maximale :

- Se reporter aux instructions concernant Dryel®.
- Les articles dans le sac doivent culbuter. Ne placer que 3 ou 4 articles dans le sac en une fois.
- Ne pas mélanger les couleurs ou les tissus en utilisant Dryel®.
- Immédiatement à la fin d'un cycle, retirer les vêtements du sac Dryel®. suspendre les vêtements encore tièdes et légèrement humides pour minimiser les faux plis.

### REMARQUES :

- N'utiliser QUE le produit Dryel® dans la sècheuse.
- N'utiliser et ne placer aucune substance ou solvant inflammable dans la sècheuse, y compris mais sans s'y limiter : Energine, Goddard's, fluide à briquet, WD-40 et huile végétale.
- Toujours vérifier les instructions du fabricant avant d'utiliser un produit de nettoyage à sec pour la maison.

# FAVORIS

La fonction cycles « favoris » permet de créer, nommer et mémoriser jusqu'à 24 cycles de séchage fréquemment utilisés.

Les cycles favoris « jeans » et « serviettes » ont déjà été programmés. Pour modifier ces cycles en fonction de préférences personnelles, voir Modification d'un cycle favori, page 36.

## CRÉATION D'UN CYCLE FAVORI



Début	
séchage-capteur	
séchage minute	duvetage (sans chaleur)
autres cycles	cycles favoris

Cycles favoris		
jeans	serviettes	
création 1 favori	modification 1 favori	supprimer un favori

### Étape 1

Appuyer sur la touche **Favorites** du tableau de commande ou dans la zone « **cycles favoris** » de l'écran d'accueil.

### Étape 2

Appuyer sur « **création 1 favori** ».

Cycles
séchage-capteur
séchage minuté
duvetage

Appuyer sur «continuer» pour identifier 1 favori ou changer de sélection ci-dessous.	
séchage final sec	options fort - sign. fin cycl. signal sonore - arrêt
température standard	continuer

Options	
pressage perm. marche arrêt	fort - signal fin de cycle
sign. séc. hum. marche arrêt	
signal sonore marche arrêt	continuer

### Étape 3

Sélectionner les paramètres appropriés pour le cycle favori à créer.

### Étape 4

**Écran de rappel** – Cet écran présente les paramètres déjà sélectionnés et permet de sélectionner « **options** » pour sélectionner d'autres fonctions. Appuyer sur « **options** » ou sur **Start/Pause**.

### Étape 5

**Écran des options** – Les sections de gauche permettent d'activer/désactiver les options proposées. Pour les options présentées dans la partie de droite, on doit sélectionner l'une des valeurs proposées. On peut utiliser les options suivantes pour le « **cycle favori** » :

- « **pressage permanent** »
- « **signal séchage humide** »
- « **signal sonore** »
- « **signal fin de cycle** »

Voir page 31 une description détaillée de ces options. Après avoir sélectionné toutes les fonctions désirées, appuyer sur « **continuer** » pour retourner à l'écran de rappel.

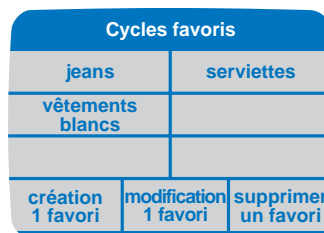
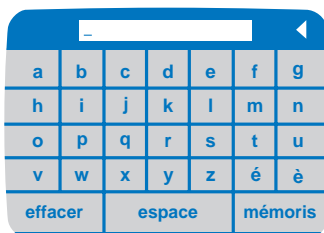
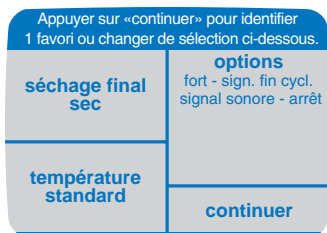

## Étape 6

Appuyer sur « continuer » pour donner un nom au cycle favori.

## Étape 7

**Nommer un cycle favori** – Sélectionner les lettres successives pour identifier le cycle favori – jusqu'à 12 caractères. Pour un retour en arrière, utiliser la flèche du haut de l'écran. Appuyer sur « mémoriser » pour sauvegarder le nouveau cycle. Si l'on appuie sur « effacer », le nom qui vient d'être tapé sera effacé. Appuyer sur « espacer » pour laisser un espace entre les caractères.

## Étape 8

Ce nouveau cycle favori sera maintenant présenté à la page des cycles favoris.

## MODIFICATION D'UN CYCLE FAVORI

Cette fonction permet de modifier certaines parties d'un cycle favori auquel on a déjà donné un nom. On peut changer le nom actuel d'un cycle favori, changer certains paramètres, ou placer un cycle favori en première page.

## MODIFICATION D'UN NOM D'UN CYCLE FAVORI

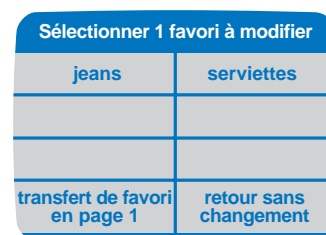
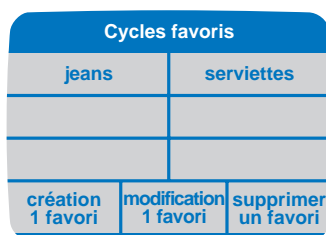
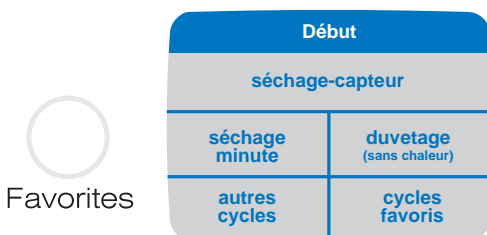

## Étape 1

Appuyer sur la touche **Favorites** du tableau de commande ou dans la zone « cycles favoris » de l'écran d'accueil.

## Étape 2

Appuyer sur « modification 1 favori ».

## Étape 3

Appuyer sur le nom du cycle à modifier.

Suite

**Remarque spéciale :** Si on s'égare parmi les écrans successifs affichés, on peut utiliser la touche **Back (Retour)** ou **Home (Début)**.

# FAVORIS

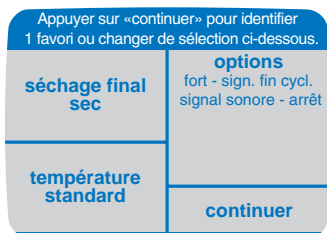

## Étape 4

Appuyer sur « **continuer** ».

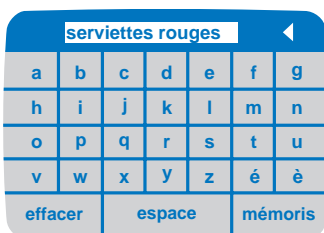

## Étape 5

Entrer le nouveau nom puis appuyer sur « **mémoriser** ». Utiliser la flèche du haut de l'écran pour le retour en arrière. Appuyer sur « **effacer** » pour effacer le nom.

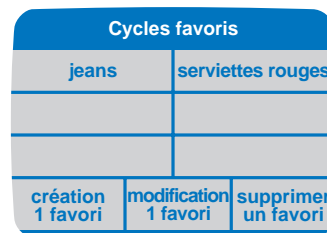

## Étape 6

Appuyer sur le nom du cycle favori désiré pour commander son exécution, ou appuyer sur la touche **Home** pour retourner à l'écran d'accueil.

## MODIFICATION DES PARAMÈTRES D'UN CYCLE FAVORI



Favorites

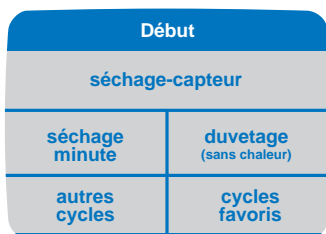

## Étape 1

Appuyer sur la touche **Favorites** du tableau de commande ou dans la zone « **cycles favoris** » de l'écran d'accueil.

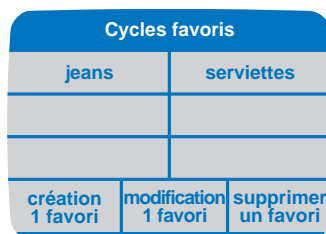

## Étape 2

Appuyer sur « **modification 1 favori** ».

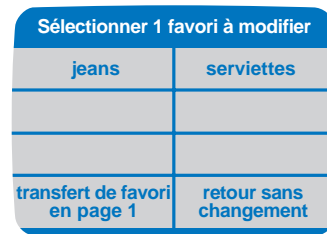

## Étape 3

Appuyer sur le nom du cycle à modifier.

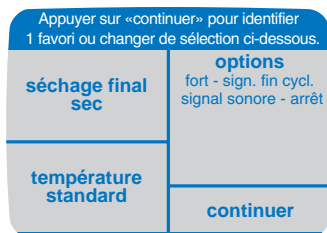

## Étape 4

Appuyer sur les zones appropriées de l'écran pour introduire les modifications désirées. Appuyer ensuite sur « **continuer** ».

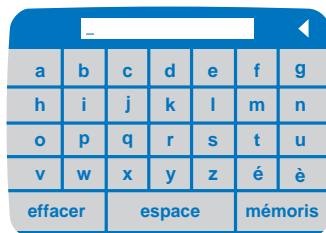

## Étape 5

Si le nom actuel du cycle favori demeure valide, appuyer sur « **mémoriser** ». Si on souhaite changer le nom, entrer les lettres successives du nom et appuyer sur « **mémoriser** ».

**Remarque :** Utiliser la flèche du haut de l'écran pour faire défiler les pages.

## TRANSFERT D'UN CYCLE FAVORI



Favorites

Début	
séchage-capteur	
séchage minute	duvetage (sans chaleur)
autres cycles	cycles favoris

Cycles favoris		
jeans	serviettes	
chemises de robe	vêtements blancs	
couvertures		chandails
création 1 favori	modification 1 favori	supprimer un favori

### Étape 1

Appuyer sur la touche **Favorites** du tableau de commande ou dans la zone « **cycles favoris** » de l'écran d'accueil.

### Étape 2

Appuyer sur la touche « **modification 1 favori** ».

Sélectionner 1 favori à modifier	
jeans	serviettes
chemises de robe	vêtements blancs
couvertures	chandails
transfert de favori en page 1	retour sans changement

Sélectionner 1 favori à modifier	
kakis	
transfert de favori en page 1	retour sans changement

Cycles favoris		
kakis	jeans	
serviettes	chemises de robe	
vêtements blancs	couvertures	
création 1 favori	modification 1 favori	supprimer un favori

Cycles favoris		
chandails		
création 1 favori	modification 1 favori	supprimer un favori

### Étape 3

Appuyer sur la zone intitulée « **transfert de favori en page 1** ». À l'aide de la flèche du haut de l'écran, trouver le cycle favori à transférer en première page (faire défiler les pages). Appuyer sur le nom du cycle favori choisi.

### Étape 4

Le cycle favori sélectionné sera maintenant présenté dans l'angle supérieur gauche de l'écran. Les autres cycles favoris ont été reculés d'une position; le sixième cycle favori a été transféré à la page suivante.

**Remarque :** Utiliser la flèche du haut de l'écran pour faire défiler les pages.

## ANNULATION D'UN FAVORI



Favorites

Début	
séchage-capteur	
séchage minute	duvetage (sans chaleur)
autres cycles	cycles favoris

Cycles favoris		
jeans	serviettes	
création 1 favori	modification 1 favori	supprimer un favori

Sélectionner un favori à supprimer		
b Désirez-vous vraiment supprimer «jeans»?		
Oui	Non	

### Étape 1

Appuyer sur la touche **Favorites** du tableau de commande ou dans la zone « **cycles favoris** » de l'écran d'accueil.

### Étape 2

Appuyer sur « **supprimer un favori** ». Appuyer sur le cycle favori que l'on désire supprimer. Si le cycle favori que l'on désire supprimer se trouve sur une autre page, appuyer sur la flèche dans le coin jusqu'au cycle favori à supprimer.

### Étape 3

Une fenêtre escamotable apparaît pour vérifier que l'on désire annuler un cycle. Si l'on est sûr de bien vouloir annuler un cycle, appuyer sur « **oui** ». Une fois le cycle favori annulé, les autres favoris vont avancer d'une place et le cycle favori que vous voulez annuler ne paraîtra plus sur la liste des favoris.

# UTILISATION DE LA FONCTION D'AIDE

La touche Help donne accès à divers renseignements détaillés : « avant un dépannage », « conseils de séchage », « conseils d'utilisation », « fonction de verrouillage » et « sélection préférences ».

## AVANT UN DÉPANNAGE



Help

Écran d'aide	
avant un dépannage	
conseils de séchage	conseils d'utilisation
fonction de verrouillage	sélection préférences

Avant un dépannage	
ne fonctionne pas	ne chauffe pas
ne sèche pas	trop bruyant
Pour questions ou demande de dépannage, contacter PriorityOne à 1-888-462-9824	

Ne chauffe pas
<ul style="list-style-type: none"><li>Sélectionner un programme avec chauffage - pas Duvetage.</li><li>Pour une sècheuse à gaz, vérifier que le robinet de gaz est ouvert.</li><li>Nettoyer le filtre à peluches et le conduit d'évacuation.</li></ul>

### Étape 1

Appuyer sur la touche **Help**.

### Étape 2

Sélectionner « avant un dépannage ».

### Étape 3

L'écran présente ici les titres des sujets de diagnostic les plus fréquemment consultés. Appuyer sur le titre approprié pour accéder à l'information spécifique correspondante. Pour une information plus détaillée, voir la section Recherche de pannes, page 45, ou téléphoner au 1-888-462-9824.



Back

### Étape 4

Pour accéder à l'information sur d'autres sujets, appuyer sur la touche **Back** pour retourner à la liste des sujets principaux.

**Remarque spéciale :** Si on s'égare parmi les écrans successifs affichés, on peut utiliser la touche **Back (Retour)** ou **Home (Début)**.

## CONSEILS DE SÉCHAGE



Help

Écran d'aide	
avant un dépannage	
conseils de séchage	conseils d'utilisation
fonction de verrouillage	sélection préférences

### Étape 1

Appuyer sur la touche **Help**.

### Étape 2

Sélectionner « conseils de séchage ».



Conseils de séchage	
additifs de séchage	tri de séchage
filtre à peluches évent	sur corde/ à plat
articles à ne pas sécher	grille de séchage
séc. d'articles spéciaux	conseils de lavage

Additifs de séchage
assouplisseur en feuille
dryel®

Assouplisseur en feuille ▶
<ul style="list-style-type: none"> <li>• Un assouplisseur de tissus en feuille élimine les charges statiques et assouplit le linge durant le séchage.</li> <li>• Utiliser une feuille d'assouplisseur par charge.</li> <li>• Ne pas réutiliser les feuilles d'assouplisseur.</li> <li>• Si des taches se forment, humidifier la tache et frotter avec une savonnette Ivory™. Relaver avec de l'eau tiède.</li> <li>• L'emploi d'assouplisseur de tissus en feuille est déconseillé sur les vêtements de nuit pour enfants ou autres articles résistants aux flammes; l'assouplisseur</li> </ul>

◀ Assouplisseur en feuille
pourrait réduire la résistance aux flammes

## Étape 3

L'écran des conseils de séchage présente la liste des sujets disponibles. Appuyer sur le titre du sujet approprié pour accéder à une information spécifique, pour chaque sujet et sous-sujet. Pour d'autres informations, voir **Conseils spéciaux** à la page 43, ou téléphoner au 1-888-462-9824.



Back

**Remarque :** Utiliser la flèche du haut de l'écran pour faire défiler les écrans.

## Étape 4

Pour accéder à l'information sur d'autres sujets, appuyer sur la touche **Back** pour retourner à la liste des sujets principaux.

## CONSEILS D'UTILISATION



Help

Écran d'aide	
avant un dépannage	
conseils de séchage	conseils d'utilisation
fonction de verrouillage	sélection préférences

Conseils d'utilisation
réglage des commandes
fonction de verrouillage
entretien - sécheuse

## Étape 1

Appuyer sur la touche **Help**.

## Étape 2

Sélectionner « **conseils d'utilisation** ».

## Étape 3

L'écran « **conseils d'utilisation** » donne accès à l'information qui permet d'utiliser efficacement le système de commande tactile de la sécheuse. Appuyer sur le titre du sujet approprié pour accéder à une information spécifique, pour chaque sujet.



Back

## Étape 4

Pour accéder à l'information sur d'autres sujets, appuyer sur la touche **Back** pour retourner à la liste des sujets principaux.

# UTILISATION DE LA FONCTION D'AIDE

## FONCTION DE VERROUILLAGE

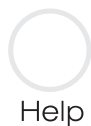

### Étape 1

Appuyer sur la touche **Help**.



### Étape 4

Pour accéder à l'information sur d'autres sujets, appuyer sur la touche **Back** pour retourner à la liste des sujets principaux.

Écran d'aide	
avant un dépannage	
conseils de séchage	conseils d'utilisation
fonction de verrouillage	sélection préférences

### Étape 2

Sélectionner « **fonction de verrouillage** ».

Fonction de verrouillage
Pour désactiver l'écran tactile, toucher la zone illustrée ci-dessous pendant 3 secondes.
<b>pour activer le verrouillage, appuyer ici.</b>

### Étape 3

L'écran « **fonction de verrouillage** » permet d'activer/désactiver le système de commande tactile. Appuyer pendant trois secondes sur « **pour activer le verrouillage, appuyer ici** ». Utiliser cette fonction avant d'entreprendre un nettoyage du tableau de commande tactile ou pour empêcher une utilisation non autorisée de la sècheuse.

## SÉLECTION DES PRÉFÉRENCES



### Étape 1

Appuyer sur la touche **Help**.

Écran d'aide	
avant un dépannage	
conseils de séchage	conseils d'utilisation
fonction de verrouillage	sélection préférences

### Étape 2

Sélectionner « **sélection préférences** ».

Sélection des préférences	
moyen volume - écran tactile	change to English
marche auto marche arrêt	changer pour le français
contraste de l'affichage	cambiar al español

### Étape 3

L'écran « **sélection des préférences** » permet à l'utilisateur de sélectionner le volume des signaux sonores émis par le tableau de commande et l'intensité d'éclairage de l'écran, d'activer la fonction de « **mise en marche automatique** », et de sélectionner la langue d'affichage (anglais, français, espagnol). Pour changer un paramètre, appuyer sur la zone correspondante.

## VOLUME SONORE

Volume - écran tactile	
Pour le signal sonore émis lors des sélections avec l'écran tactile.	
fort	moyen
bas	arrêt
continuer	

Pour sélectionner le niveau de volume des signaux sonores, sélectionner « **fort** », « **moyen** », « **bas** » ou « **arrêt** ». Appuyer sur « **continuer** » pour accepter le paramètre choisi.

## MISE EN MARCHÉ AUTOMATIQUE

Mise en marche - auto	
Si la fonction Mise en marche automatique - est sélectionnée, la sécheuse se met en marche automatiquement lors de la sélection d'un cycle.	
Cette fonction demeure sélectionnée jusqu'à ce qu'on sélectionne Mise en marche auto - arrêt.	
Marche auto - marche	Marche auto - arrêt

Lorsqu'on sélectionne « **Marche auto - marche** », la sécheuse se met en marche automatiquement lors de la sélection du cycle.

## CHANGEMENT DU CONTRASTE D'AFFICHAGE

Utiliser les touches fléchées pour ajuster le contraste de l'afficheur	
◀	▶
standard	continuer

On peut souhaiter modifier l'intensité d'éclairage des messages affichés, selon l'éclairage du lieu d'utilisation ou d'autres facteurs. Appuyer sur les flèches pour commander l'augmentation ou la diminution de l'intensité d'éclairage. Lorsque l'éclairage est adéquat, appuyer sur « **continuer** » .

## LANGUE D'AFFICHAGE

Du français à l'anglais French to English	
Souhaitez-vous vraiment sélectionner l'anglais?	
Are you sure you would like to change the language to English?	
Yes/Oui	No/Non

L'utilisateur peut sélectionner l'une des trois langues d'affichage proposées : anglais, français, espagnol. La nouvelle langue d'affichage est indiquée avant la confirmation du processus.



Back

## Étape 4

Pour accéder à l'information sur d'autres sujets, appuyer sur la touche **Back** pour retourner à la liste des sujets principaux.

## FENÊTRES ESCAMOTABLES

Pour mieux comprendre ce qui se passe avec la sécheuse Maytag Neptune®, des fenêtres escamotables peuvent apparaître. Celles-ci nous informent du déroulement des opérations et des mesures éventuelles à prendre. Après avoir lu le message, appuyer sur « **ok** » et la fenêtre escamotable disparaît.

## CONSEILS SPÉCIAUX

Pour le séchage d'articles spéciaux, procéder conformément aux instructions du fabricant ou de l'étiquette d'entretien. Si l'étiquette d'entretien n'est pas disponible, utiliser l'information qui suit.

<b>Couvre-lits et couettes</b>	<ul style="list-style-type: none"><li>• Procéder selon les instructions de l'étiquette d'entretien, ou utiliser le cycle « <b>séchage-capteur</b> » et la température « <b>standard</b> ».</li><li>• Vérifier que les articles sont parfaitement secs avant de les utiliser ou de les ranger.</li><li>• Une redistribution peut être nécessaire pour un séchage uniforme.</li></ul>
<b>Couvertures</b>	<ul style="list-style-type: none"><li>• Pour obtenir la meilleure action de culbutage, utiliser le « <b>séchage-capteur</b> » et sécher une seule couverture à la fois.</li><li>• Vérifier que les articles sont parfaitement secs avant de les utiliser ou de les ranger.</li></ul>
<b>Rideaux et tentures</b>	<ul style="list-style-type: none"><li>• Utiliser le cycle « <b>séchage-capteur</b> » et la plus « <b>basse</b> » température pour minimiser le froissement.</li><li>• Sécher ces articles dans une petite charge pour obtenir le meilleur résultat, et retirer les articles de la sècheuse dès que possible.</li></ul>
<b>Couches en tissu</b>	<ul style="list-style-type: none"><li>• Utiliser le « <b>séchage-capteur</b> » et la température de séchage « <b>standard</b> » pour obtenir des couches douces et moelleuses.</li></ul>
<b>Articles garnis de duvet</b> (anoraks, sacs de couchage, couvre-lits, etc.)	<ul style="list-style-type: none"><li>• Utiliser le cycle « <b>séchage-capteur</b> » et la plus « <b>basse</b> » température.</li><li>• Placer dans la sècheuse avec l'article une paire d'espadrilles propres pour optimiser le duvetage des articles garnis de duvet, etc. Ajouter quelques serviettes sèches pour réduire le temps de séchage et absorber l'humidité.</li></ul>
<b>Caoutchouc mousse</b> (endos de tapis, jouets en peluche, épaulettes, etc.)	<ul style="list-style-type: none"><li>• Effectuer le séchage SANS CHALEUR. Utiliser le cycle « <b>duvetage</b> » (sans chaleur).</li><li>• <b>⚠ AVERTISSEMENT</b> – L'exposition des articles de caoutchouc à la chaleur leur fait subir des dommages et suscite un risque d'incendie.</li></ul>
<b>Oreillers</b>	<ul style="list-style-type: none"><li>• Utiliser le cycle « <b>séchage-capteur</b> ».</li><li>• Ajouter quelques serviettes sèches et une paire d'espadrilles propres pour optimiser l'action de culbutage et faciliter le duvetage de l'article.</li><li>• NE PAS placer dans la sècheuse des oreillers de mousse ou de kapok.</li></ul>
<b>Matières plastiques</b> (rideaux de douche, housses et nappes de mobilier d'extérieur, etc.)	<ul style="list-style-type: none"><li>• Utiliser le cycle « <b>séchage minuté</b> » ou le cycle « <b>duvetage</b> » et la plus « <b>basse</b> » température de séchage, selon les indications de l'étiquette d'entretien.</li></ul>

### ÉVITER DE PLACER DANS LA SÈCHEUSE

- Articles à base de fibre de verre (rideaux, tentures, etc.)
- Lainages (sauf si les indications de l'étiquette le permettent).
- Articles trempés d'huile végétale ou de cuisson. (Voir page 26.)

## ENTRETIEN ET NETTOYAGE

**Tableau de commande** – Nettoyer avec un linge doux et humide. Ne pas utiliser un produit abrasif. Ne pas pulvériser le produit de nettoyage directement sur le tableau de commande.

**Tambour de culbutage** – Éliminer les taches – crayon de couleur, stylo, ou teinture pour textile (provenant d'articles neufs comme des serviettes ou jeans) avec un produit de nettoyage polyvalent. Soumettre ensuite au culbutage une charge de vieilles serviettes ou chiffons, pour éliminer tout résidu de produit tachant ou produit de nettoyage. Des taches

peuvent demeurer visibles après l'exécution de ces étapes, mais il n'y aura pas de transfert sur le linge des charges ultérieures.

**Caisse** – Éliminer les marques avec eau et savon.

**Système d'évacuation de l'air** – Inspecter et nettoyer le circuit au moins une fois par an pour optimiser la performance. Nettoyer plus fréquemment la bouche d'évacuation à l'extérieur pour qu'elle demeure en parfait état de fonctionnement. (Pour d'autres informations, voir les Instructions d'installation.)

## REEMPLACEMENT DE L'AMPOULE DU TAMBOUR

### Remplacement de l'ampoule :

- 1) Débrancher ou déconnecter la sècheuse du circuit d'alimentation électrique.
- 2) Ouvrir la porte; utiliser un tournevis Phillips pour enlever la vis fixant le cabochon à l'avant du tambour.
- 3) Enlever le cabochon – tirer vers le centre du tambour.
- 4) Faire pivoter l'ampoule dans le sens antihoraire pour la dégager de la douille.
- 5) Installer une ampoule de 120 volts (10 watts maximum – base de type candélabre).
- 6) Visser l'ampoule sur la douille – sens horaire.
- 7) Réinstaller le cabochon – engager les pattes d'accrochage en plastique, à l'avant du tambour de culbutage, au-dessous du corps d'ampoule.
- 8) Réinstaller la vis de fixation du cabochon.
- 9) Rebrancher la sècheuse.

## INVERSION DU SENS D'OUVERTURE DE LA PORTE

### Inversion du sens d'ouverture de la porte.

- 1) Enlever les garnitures des charnières, et les vis.
- 2) Tout en soutenant la porte, ôter les deux vis fixant les charnières sur la caisse.
- 3) Enlever la porte – soulever légèrement au niveau des charnières et tirer sur les pattes des charnières pour les dégager de leur logement.
- 4) Transférer les pièces suivantes du côté opposé de la porte : 2 charnières, 4 vis de fixation des charnières, 4 vis de fixation de la porte, butée de porte et vis, plaquette de couverture interne et vis.
- 5) Fixer la porte sur le côté opposé de la caisse avec 2 vis à tête fraisée (voir ci-dessous). Placer d'abord les vis de la charnière inférieure ; ceci permettra d'aligner la porte et les charnières.
- 6) Installer les garnitures d'obturation des trous de charnière du côté opposé.

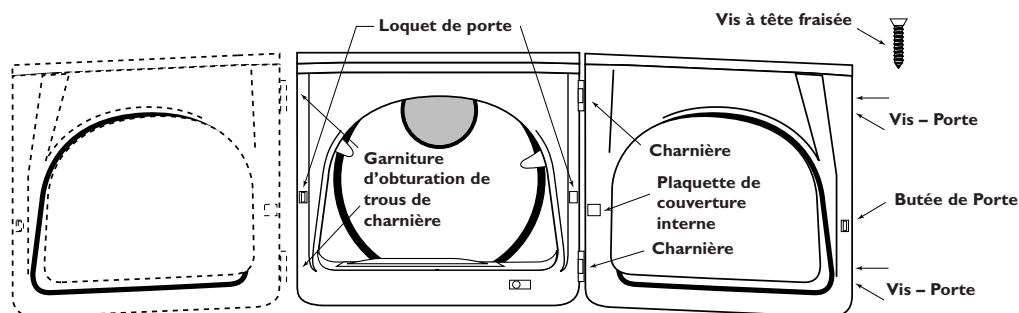

## CONSULTER LES SUGGESTIONS CI-DESSOUS SI ON OBSERVE LES ANOMALIES SUIVANTES DE LA SÉCHEUSE MAYTAG NEPTUNE® ...

### La sécheuse ne fonctionne pas

- Vérifier que la porte est bien verrouillée.
- Vérifier que le cordon d'alimentation est bien branché dans une prise de courant alimentée.
- Examiner les disjoncteurs et fusibles du circuit d'alimentation.
- Appuyer de nouveau sur la touche **Start/Pause** après une ouverture de la porte durant l'exécution du cycle.

### Absence de chauffage

- Examiner les disjoncteurs et fusibles du circuit d'alimentation.
- Sélectionner un cycle de séchage avec chaleur – pas duvetage.
- Dans le cas d'une sécheuse à gaz, vérifier que le robinet de gaz est ouvert.
- Nettoyer le filtre à charpie et le conduit d'évacuation.
- La sécheuse exécute peut-être la phase de refroidissement du cycle.

### Aucun séchage

- Contrôler tout ce qui a été mentionné ci-dessus ; en plus,
- Vérifier que le clapet de la bouche d'évacuation à l'extérieur de la résidence peut manœuvrer librement.
- Rechercher une accumulation de charpie dans le circuit d'évacuation. Inspecter et nettoyer le circuit au moins chaque année.
- Utiliser du conduit d'évacuation métallique rigide de 4 pouces (10,2 cm).
- Ne pas charger excessivement la sécheuse – une charge de lavage = une charge de séchage.
- Trier le linge – séparer les articles lourds des articles légers.
- Pour un séchage uniforme, il peut être nécessaire de redispenser les articles de grande taille ou volumineux, comme couvertures ou couvre-lits.
- Vérifier le bon fonctionnement de la fonction d'essorage de la machine à laveuse, pour obtenir une extraction adéquate de l'eau.
- Charge de linge trop petite pour un culbutage adéquat. Ajouter quelques serviettes.

### Fonctionnement bruyant

- Rechercher dans la charge de linge des objets comme pièces de monnaie, boutons détachés, clous, etc. Enlever immédiatement ces articles.
- Il est normal qu'on perçoive le son des manœuvres de fonctionnement de l'électrovanne d'arrivée de gaz ou du contacteur de l'élément chauffant durant l'exécution du cycle.
- Vérifier que la sécheuse est parfaitement d'aplomb, comme ceci est indiqué dans le manuel d'installation.
- Vérifier que les pieds en caoutchouc sont installés sur les pieds de réglage de l'aplomb.
- Il est normal que la sécheuse émette un bourdonnement – ceci est dû à la circulation rapide de l'air à travers le tambour de la sécheuse et le circuit d'évacuation.

### Séchage non uniforme

- Les jointures, les poches et d'autres parties similaires du linge peuvent ne pas être parfaitement sèches alors que le reste du linge a déjà atteint le niveau de séchage sélectionné. Ceci est normal. Le cas échéant, sélectionner l'option « **très sec** ».
- Lorsqu'on sèche un article lourd en même temps qu'une charge d'articles légers, comme une serviette en présence de draps, il est possible que l'article lourd ne soit pas complètement sec lorsque le reste de la charge a atteint le niveau de séchage choisi. Pour obtenir les meilleurs résultats, séparer les articles lourds des articles légers.

### Odeur perceptible

- Des odeurs imputables à peinture, vernis, produits de nettoyage énergiques, etc. peuvent s'introduire dans la sécheuse avec l'air de l'environnement. Ceci est normal – la sécheuse aspire l'air de la pièce, le chauffe, le fait circuler à travers le tambour, et le rejette à l'extérieur. Si ces odeurs sont présentes dans l'air, aérer adéquatement la pièce avant d'utiliser la sécheuse.

### L'écran perd de sa clarté

- Il peut être nécessaire d'ajuster le contraste en appuyant sur **Help (aide)** puis en choisissant « **sélection préférences** ». Appuyer sur « **contraste de l'affichage** » puis déplacer le bloc à gauche ou à droite pour améliorer la qualité visuelle de l'écran.

Pour une demande d'assistance, contacter le service à la clientèle de Maytag, sans frais, au 1-888-4-MAYTAG (1-888-462-9824).

# ACCESSOIRES POUR LE SÉCHAGE

## INSTALLATION DE LA GRILLE DE SÉCHAGE

- 1) Ouvrir la porte de la sécheuse.
- 2) Placer la grille de séchage dans le tambour en plaçant les deux pattes arrière dans les zones en retrait situées dans la paroi arrière de la sécheuse.
- 3) Placer le rebord avant de la grille de séchage sur le dessus du filtre à charpie.
- 4) Placer les articles à sécher sur la grille, en laissant de l'espace entre eux pour que l'air puisse atteindre toutes les surfaces.
- 5) Fermer la porte de la sécheuse.
- 6) Choisir le cycle « **séchage minuté** ». Choisir la durée selon l'humidité et le poids de l'article. Mettre la sécheuse en marche. Il pourra être nécessaire de remettre la minuterie à zéro si une plus grande durée de séchage est nécessaire.

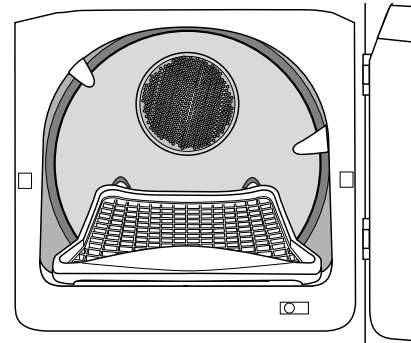
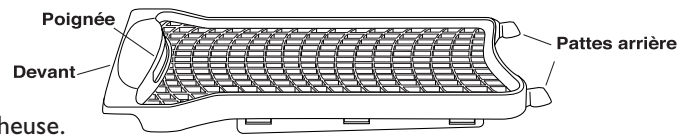

## UTILISATION DE LA GRILLE DE SÉCHAGE

### ARTICLES SUGGÉRÉS

### RÉGLAGES DE TEMPÉRATURE SUGGÉRÉS

Chandails lavables (remettre en forme et étendre à plat sur la grille)	Heat (Chaleur)
Jouets en peluche (remplis de fibres de polyester ou coton)	Heat (Chaleur)
Jouets en peluche (remplis de mousse ou de caoutchouc)	Air Fluff (Duvetage)
Oreillers en caoutchouc mousse	Air Fluff (Duvetage)
Chaussures de sport	Air Fluff (Duvetage) ou Heat (Chaleur)

### ⚠ AVERTISSEMENT :

Le séchage de caoutchouc mousse, de plastique ou de caoutchouc en utilisant un réglage avec chaleur peut endommager l'article et entraîner un risque d'incendie.

## RANGEMENT DE LA GRILLE DE SÉCHAGE

### Sur les côtés de la sécheuse :

La grille de séchage se range entre le dessus et la caisse de la sécheuse.

- 1) Placer le rebord du support dans la jointure située entre le dessus et la caisse. L'enfoncer jusqu'au bout.
- 2) Placer le dessus de la grille de séchage vers le côté de la caisse.
- 3) Placer la poignée de la grille de séchage par-dessus le bord du support.

### À l'arrière de la sécheuse :

- 1) Insérer le support de la grille de séchage entre le dessus et la caisse de la sécheuse, juste en dessous de l'arrière du tableau de commande.
- 2) Placer le rebord dans la jointure située entre le dessus et la caisse. L'enfoncer jusqu'au bout.
- 3) Orienter le dessus de la grille de séchage vers l'arrière de la caisse.
- 4) Placer la poignée de la grille de séchage sur le bord du support.

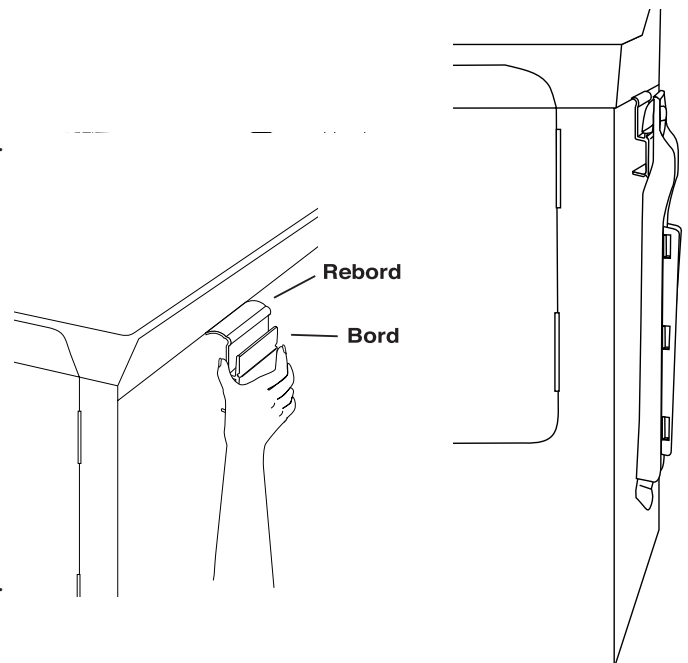

**NOTE:** Si l'accessoire MALI 100AXX n'est pas inclus avec la sécheuse, prendre contact avec le revendeur Maytag ou composer 1-888-462-9824.

# GARANTIE DE LA SÈCHEUSE

## Garantie complète d'une année

Durant une période d'un (1) an à compter de la date de l'achat initial, toute pièce qui se révélerait défectueuse dans des conditions normales d'usage ménager, sera réparée ou remplacée gratuitement.

## Garantie limitée

Après la première année suivant la date de l'achat initial, et durant les années indiquées ci-dessous, les pièces mentionnées ci-dessous et qui se révéleraient défectueuses dans des conditions normales d'usage ménager, seront réparées ou remplacées gratuitement (pièces seulement); le propriétaire devra assumer tous les autres frais, y compris les frais de main-d'œuvre, de kilométrage, de transport, de déplacement et de diagnostic, le cas échéant.

**Deuxième année** – Toutes les pièces.

**Troisième année à cinquième année** – Tambour, commandes électroniques.

## Garantie limitée supplémentaire contre la perforation par la rouille

Si la caisse (l'extérieur), y compris la porte, la cuve de culbutage et l'avant/l'arrière de la cuve de culbutage, le tambour et l'avant et l'arrière du tambour venait à se perforer par la rouille au cours de la première année suivant la date de l'achat initial, elle sera réparée ou remplacée gratuitement. Après la première année et jusqu'à la dixième année, la pièce sera réparée ou remplacée gratuitement; le propriétaire devra assumer tous les autres frais, y compris les frais de main-d'œuvre, de kilométrage, de transport, de déplacement et de diagnostic, le cas échéant.

**Veillez noter :** Cette garantie complète et les garanties limitées ne s'appliquent qu'à une sècheuse située aux États-Unis ou au Canada. Les sècheuses situées ailleurs ne sont couvertes que par les garanties limitées, y compris dans le cas de pièces qui se révéleraient défectueuses les deux premières années.

## Résidents canadiens

La garantie ci-dessus couvre les appareils installés au Canada seulement s'ils ont été agréés par l'Association canadienne de normalisation (CSA), sauf si les appareils ont été introduits au Canada à l'occasion d'un changement de résidence des États-Unis vers le Canada.

Les garanties spécifiques formulées ci-dessus sont les SEULES que le fabricant accorde. Cette garantie vous confère des droits juridiques spécifiques et vous pouvez également jouir d'autres droits, variables d'une province à une autre.

## Service en vertu de la garantie

Pour localiser une agence agréée de service après-vente dans votre région, prenez contact avec le détaillant où vous avez acheté l'appareil; ou, appelez le service à la clientèle de Maytag, Maytag Services<sup>SM</sup>, au numéro indiqué ci-dessous. Si vous n'obtenez pas un service en vertu de la garantie, satisfaisant, veuillez écrire ou téléphoner à :

Maytag Services<sup>SM</sup>

Attn : CAIR® Center

P.O. Box 2370

Cleveland, TN 37320-2370

**É.-U. ou Canada (sans frais) 1-888-462-9824**

Lors de tout contact auprès du service à la clientèle de Maytag, Maytag Services<sup>SM</sup> et concernant un problème, veuillez fournir l'information suivante :

- (a) Vos nom, adresse et numéro de téléphone
- (b) Numéro de modèle et numéro de série (situés au centre inférieur de l'ouverture de la porte) de l'appareil.
- (c) Nom et adresse du détaillant et date d'achat de l'appareil.
- (d) Description claire du problème observé.
- (e) Preuve d'achat (facture de vente).

## Ne sont pas couverts par cette garantie :

1. Les dommages ou dérangements dus à :
  - a. Mise en service, livraison ou entretien effectués incorrectement.
  - b. Toute réparation, modification, altération et tout réglage non autorisés par le fabricant ou par un prestataire de service après-vente agréé.
  - c. Accidents, mauvaise utilisation ou usage abusif ou déraisonnable.
  - d. Alimentation électrique (tension, intensité) incorrecte.
  - e. Réglage incorrect d'une commande.
2. Les garanties ne peuvent être honorées si les numéros de série d'origine ont été enlevés, modifiés ou ne sont pas facilement lisibles.
3. Ampoules.
4. Appareils achetés aux fins d'usage commercial ou industriel.
5. Les frais de visite d'un prestataire de service ou de service après-vente encourus pour les raisons suivantes :
  - a. Correction d'erreurs de mise en service.
  - b. Initiation de l'utilisateur à l'emploi de l'appareil.
  - c. Transport de l'appareil aux locaux du prestataire de service.
6. Dommages secondaires ou indirects subis par toute personne suite au non-respect de la garantie.

Certains états ou provinces ne permettent pas l'exclusion ou la limitation des dommages secondaires ou indirects; par conséquent, les limitations ou exclusions ci-dessus peuvent ne pas s'appliquer à votre cas.

Les guides d'utilisation et d'entretien, les manuels de service et les catalogues des pièces sont disponibles auprès de Maytag Services<sup>SM</sup>, service à la clientèle de Maytag.

**Maytag • 403 West Fourth Street North • P. O. Box 39 • Newton, Iowa 50208**



# SECADORA MAYTAG NEPTUNE®

## GUÍA

### DE USO Y CUIDADO

#### TABLA DE MATERIAS

Instrucciones de Seguridad.....	49-50	Como Usar Ayuda .....	63-66
Sugerencias para el Escape de la Secadora.....	51	Sugerencias Especiales para el Lavado .....	67
Sugerencias para el Funcionamiento .....	52	Cuidado y Limpieza .....	68
Panel de Control .....	53	Reemplazo de la Luz del Tambor .....	68
Programación del Sensor de Secado .....	54-55	Inversión de la Puerta .....	68
Programación del Tiempo de Secado .....	55-56	Localización y Solución de Averías .....	69
Programación del Aire Frío .....	56	Accesorios de Secado .....	70
Otros ciclos .....	57-58	Garantía de la Secadora de Ropa ....	última página
Favoritos .....	59-62		

## Bienvenida

¡Nuestra bienvenida y felicitaciones por la compra de una secadora Maytag® Neptune®! Su completa satisfacción es muy importante para nosotros. Para obtener los mejores resultados le sugerimos que lea esta guía para familiarizarse con los procedimientos apropiados de funcionamiento y mantenimiento.

Si usted necesita ayuda en el futuro, es útil tener:

1) El número completo de modelo y de serie para identificación de su secadora. Se encuentran en una placa de datos situada en la sección central inferior de la abertura de la puerta.

Fecha de Compra \_\_\_\_\_  
Número de Modelo \_\_\_\_\_  
Número de Serie \_\_\_\_\_

2) **IMPORTANTE: Conserve esta guía y el recibo de compra en un lugar seguro para referencia futura. Para obtener servicio bajo la garantía es necesario comprobar la fecha de compra original**

Si tiene alguna consulta llame a:

Maytag Customer Assistance  
1-888-462-9824 EE.UU. y CANADA  
(Lunes a Viernes, 8:00 a.m. - 8:00 p.m.  
Hora del Este)  
Internet: <http://www.maytag.com>

**NOTA: En nuestro continuo afán de mejorar la calidad de nuestros electrodomésticos, puede que sea necesario hacer modificaciones a la secadora sin actualizar esta guía.**

**Para información sobre servicio y garantía, ver la última página.**

# INSTRUCCIONES IMPORTANTES SOBRE SEGURIDAD

lea antes de poner en funcionamiento su secadora

## INFORMACIÓN SOBRE LAS INSTRUCCIONES DE SEGURIDAD

Las advertencias e instrucciones importantes sobre seguridad que aparecen en este manual no están destinadas a cubrir todas las posibles circunstancias y situaciones que puedan ocurrir. Se debe ejercer sentido común, precaución y cuidado cuando instale, efectúe mantenimiento o cuando use este electrodoméstico.

Siempre póngase en contacto con su distribuidor, agente de servicio o fabricante si surgen problemas o situaciones que usted no comprenda.

## RECONOZCA LOS SÍMBOLOS, ADVERTENCIAS Y ETIQUETAS DE SEGURIDAD

### ADVERTENCIA

**ADVERTENCIA** – Peligros o prácticas no seguras que **PODRÍAN** causar lesión personal grave o mortal.

### ATENCION

**ATENCION** – Peligros o prácticas no seguras que **PODRÍAN** causar lesión personal menos grave.

### ADVERTENCIA

Para su seguridad, se debe seguir estrictamente la información proporcionada en esta guía a fin de reducir a un mínimo el riesgo de incendio o explosión o para evitar daños materiales y lesiones personales o mortales.

- No almacene ni use gasolina u otros vapores y líquidos inflamables en la proximidad de este o de cualquier otro electrodoméstico.

### QUE HACER SI PERCIBE OLOR A GAS

- No trate de encender ningún electrodoméstico.
- No toque ningún interruptor eléctrico.
- No use ningún teléfono en su edificio.
- Haga salir de la habitación o del edificio o del área a todos los ocupantes.
- Llame inmediatamente a su proveedor de gas de un teléfono vecino. Siga las instrucciones del proveedor de gas.
- Si no puede localizar a su proveedor de gas, llame al departamento de bomberos.

La instalación y el servicio deben ser efectuados por un instalador calificado, una agencia de servicio o el proveedor de gas.

### ADVERTENCIA

Para reducir el riesgo de incendio, explosión, choque eléctrico, daños materiales o lesiones personales cuando usa su electrodoméstico, siga las precauciones básicas y las que se indican a continuación:

1. Lea todas las instrucciones antes de usar el electrodoméstico.
2. Para evitar la posibilidad de incendio o explosión:
  - a. No seque artículos que han sido previamente limpiados, lavados, sumergidos o manchados con gasolina, solventes de limpiar en seco u otras sustancias inflamables o explosivas pues pueden emitir vapores inflamables o producir una explosión. Cualquier material en el cual haya usado un agente de limpieza o que esté saturado con líquidos o sólidos inflamables, no debe ser colocado en la secadora hasta que todos los restos de tales líquidos o sólidos inflamables y sus vapores hayan sido eliminados. Existen muchos artículos de uso doméstico que son altamente inflamables tal como: la acetona, el alcohol desnaturalizado, la gasolina, el kerosén, algunos líquidos de limpieza domésticos, algunos quitamanchas, agua ras, ceras y quitaceras.
  - b. Los artículos que contienen goma de espuma (pueden estar etiquetados como goma látex) o materiales de textura similar a la goma no deben ser secados en un ajuste de calor muy alto. Los materiales de goma de espuma cuando se calientan, pueden bajo ciertas circunstancias producir incendio por combustión espontánea.
3. No deje que los niños jueguen en la secadora o dentro de ella. Es necesario supervisar estrictamente a los niños cuando la secadora está siendo usada cerca de ellos.
4. Antes de que la secadora sea puesta fuera de servicio o descartada, retire la puerta del compartimiento de secado.
5. No introduzca la mano en la secadora si el tambor está girando.
6. No instale ni guarde esta secadora donde estará expuesta a las inclemencias del tiempo.
7. No altere los controles.
8. No repare ni reemplace ninguna pieza de la secadora ni intente efectuar ningún servicio a menos que se recomiende específicamente en las instrucciones de reparación por el usuario y que usted comprenda y tenga habilidad para efectuarlas.
9. No use suavizadores de telas o productos para eliminar la estática a menos que sean recomendados para uso en la secadora por el fabricante del suavizador de telas o del producto.
10. Limpie el filtro de pelusas antes o después de cada secado.
11. Mantenga el área alrededor de la abertura del escape y las áreas vecinas libres de acumulación de pelusas, polvo y suciedad.
12. El interior de la secadora y el conducto de escape deben ser limpiados periódicamente por personal de servicio calificado.
13. Este electrodoméstico debe ser puesto a tierra de manera apropiada. Nunca enchufe el cordón del electrodoméstico en un tomacorriente que no esté debidamente puesto a tierra y de acuerdo con el código nacional y local. Vea las instrucciones de

instalación para la puesta a tierra de este electrodoméstico.

14. No se siente en la parte superior de la secadora.

## AVISO Y ADVERTENCIA IMPORTANTE SOBRE SEGURIDAD

La Ley de 1986 del Estado de California sobre Seguridad y Contaminación del Agua Potable (Propuesta 65) (California Safe Drinking Water and Toxic Enforcement Act of 1986) exige que el Gobernador de California publique una lista de las sustancias que según el Estado de California causan cáncer o daño al sistema reproductor y exige a las empresas que adviertan a sus clientes de la exposición potencial a tales sustancias.

Se advierte a los usuarios de este electrodoméstico que la combustión del gas puede resultar en exposición de bajo nivel a algunas de las sustancias publicadas en la lista, incluyendo benceno, formaldehído y hollín, debido principalmente a la combustión incompleta del gas natural o del gas licuado. Los conductos de escape deben mantenerse libre de obstrucciones y estar debidamente ventilados hacia el exterior para reducir a un mínimo la exposición a tales sustancias.

### ADVERTENCIA:

No coloque en su secadora artículos que estén manchados o empapados con aceite vegetal o aceite de cocina. Aún después de ser lavados estos artículos pueden contener cantidades significativas de estos aceites. El aceite restante puede encenderse espontáneamente. El peligro de emisión espontánea aumenta cuando los artículos que contienen aceite vegetal o aceite de cocina son expuestos al calor. Las fuentes de calor, tal como una secadora de ropa, pueden calentar estos artículos permitiendo que se produzca una reacción de oxidación en el aceite. La oxidación crea calor. Si este calor no puede escapar, los artículos quedan lo suficientemente calientes como para prenderse fuego. Al amontonar, apilar o guardar este tipo de artículos se evita que el calor escape y se crea un peligro de incendio.

Todas las telas lavadas y no lavadas que contengan aceite vegetal o aceite de cocina pueden ser peligrosas. Si lava estos artículos en agua caliente y con detergente adicional reducirá, pero no eliminará, el peligro. Siempre use el ciclo "cool down" (enfriamiento) para estos artículos a fin de reducir la temperatura de los artículos. Nunca saque estos artículos de la secadora caliente ni interrumpa el ciclo de secado hasta que los artículos no hayan pasado por el ciclo "cool down", Nunca amontone ni apile estos artículos cuando estén calientes.

### ADVERTENCIA:

En su sistema se pueden producir fugas de gas y causar una situación peligrosa. Es posible que las fugas de gas no puedan detectarse con el olfato solamente. Los proveedores de gas recomiendan que compre e instale un detector de gas aprobado por UL. Instálelo y úselo de acuerdo con las instrucciones del fabricante.

## CONSERVE ESTAS INSTRUCCIONES

# SUGERENCIAS PARA EL ESCAPE DE LA SECADORA

**⚠ ADVERTENCIA:** Los conductos flexibles de plástico o no metálicos presentan un peligro potencial de incendio.

## CORRECTO

Lea las instrucciones de instalación y la guía de uso y cuidado.

## CORRECTO

Asegúrese de que el aire salga con facilidad por el escape de la secadora.

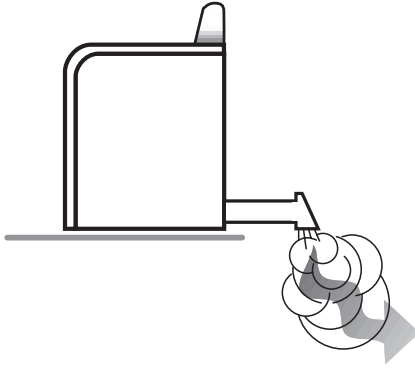

## INCORRECTO

Permitir que un sistema de escape deficiente prolongue el tiempo de secado.

## INCORRECTO

Restringir su secadora con un sistema de escape deficiente.

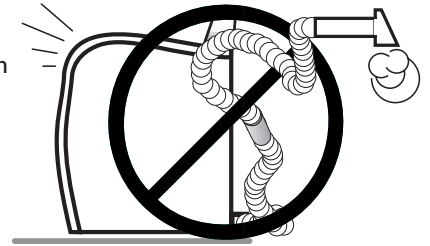

## CORRECTO

Use un conducto de metal rígido de 4 pulgadas (10,2 cm) de diámetro. Coloque cinta obturadora en todas las juntas incluyendo en la conexión con la secadora. Nunca use tornillos que atrapen pelusas.

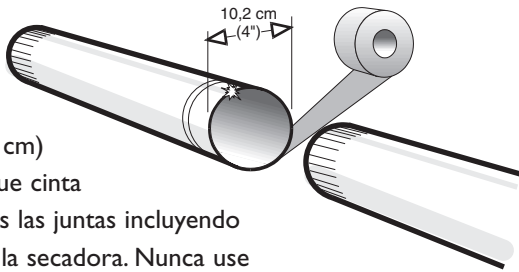

## INCORRECTO

Usar conductos flexibles de plástico, aluminio delgado o no metálicos.

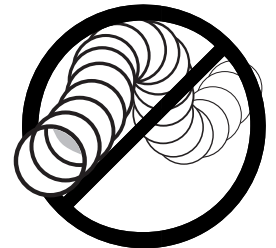

## CORRECTO

Instale el conducto de manera que quede lo más derecho posible.

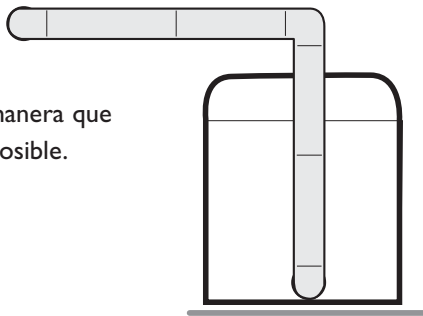

## INCORRECTO

Usar conductos más largos que lo necesario con muchos codos.

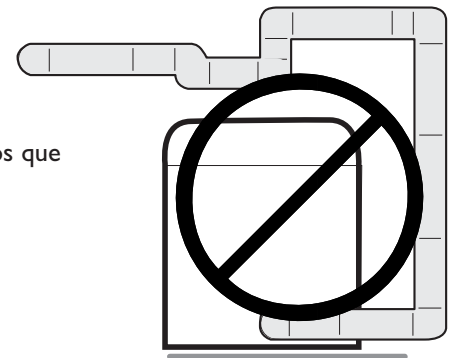

## CORRECTO

Limpie todos los conductos antiguos antes de instalar su nueva secadora. Asegúrese de que la aleta de ventilación se abra y se cierre libremente. Inspeccione y limpie anualmente el sistema de escape.

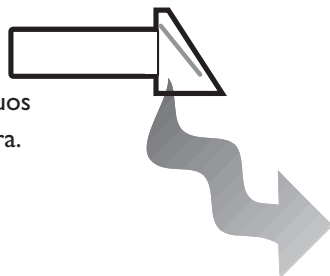

## INCORRECTO

Uso de conductos o respiraderos aplastados u obstruidos.

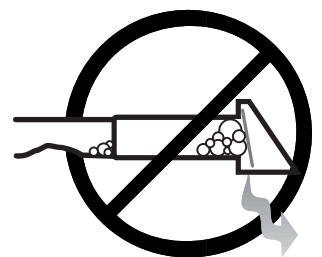

## SUGERENCIAS PARA EL FUNCIONAMIENTO

### LIMPIE EL FILTRO DE LAS PELUSAS

- Después de cada secado.
- Para acortar el tiempo de secado.
- Para que la secadora economice energía.

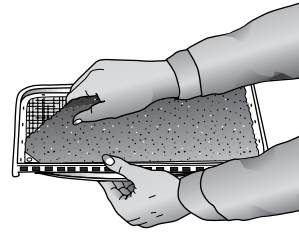

**NOTA:** Nunca haga funcionar la secadora sin tener instalado el filtro de las pelusas.

### CARGUE LA ROPA EN LA SECADORA EN FORMA ADECUADA

- Colocando en la secadora solamente una carga de ropa lavada a la vez.
- Evitando colocar artículos muy pequeños o mezclar ropas muy pesadas con ropas livianas.
- Cuando necesite secar solo uno o dos artículos agregue unos pocos artículos similares para mejorar la circulación y la eficacia del secado.
- Cuando seque artículos grandes y voluminosos tales como frazadas o cobertores, puede que sea necesario volver a distribuir la ropa durante el ciclo para asegurar un secado uniforme.

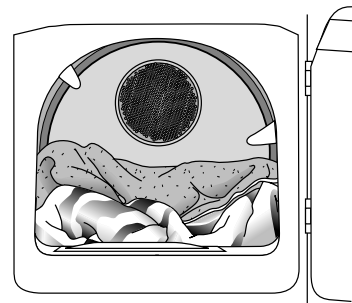

### AGREGUE UNA HOJA DE SUAVIZADOR DE TELAS (SI LO DESEA)

- Después de colocar la ropa en la secadora.
- Para controlar la estática.
- Antes de que la ropa comience a calentarse. Esto evita las manchas de aspecto grasiento que deja el suavizador.
- Retire cualquier hoja de suavizador usada de la secadora para evitar que el suavizador deje manchas de aspecto grasiento.

# PANEL DE CONTROL

**Pantalla Sensible al Tacto** – Una pantalla interactiva que es sensible al tacto.

**Nota:** No se recomienda la exposición de la pantalla sensible al tacto a la luz directa del sol.

**'Start/Pause' (Puesta en Marcha/Pausa)** – Oprima esta tecla para comenzar un ciclo. Una vez que el ciclo ha comenzado, si oprime esta tecla, la secadora se pausa en cualquier punto del ciclo.

**'Home' (Comienzo)** – Lo lleva inmediatamente a la primera pantalla.

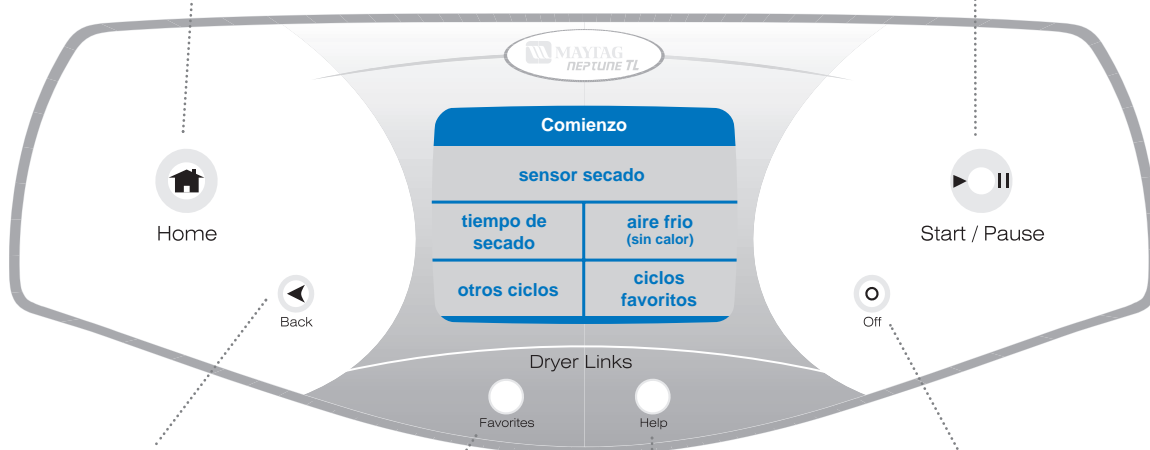

**'Back' (Volver)** – Lo lleva inmediatamente a la pantalla anterior.

**'Off' (Apagado)** – Detiene la secadora y apaga la pantalla.

**'Favorites' (Favoritos)** – Acceso rápido a sus ciclos que ha guardado.

**'Help' (Ayuda)** – Acceso rápido a Antes de Solicitar Servicio, Sugerencias para el Lavado, Sugerencias para el Funcionamiento, Bloqueo de los Controles y Seleccionar Preferencias.

**Nota Especial:** A medida que usa la pantalla, si está confundido, oprima **'Back'** o **'Home'**.

# PROGRAMACIÓN DEL SENSOR DE SECADO

Si no hay palabras en la pantalla, abra la puerta, oprima cualquier tecla (excepto 'off') o toque la pantalla para "activar" los controles.

**"sensor de secado"** – detecta automáticamente la humedad en la ropa y apaga la secadora cuando se ha alcanzado el nivel de secado seleccionado (muy seco a secado húmedo). Este ciclo se recomienda para la mayoría de la ropa incluyendo ropas delicadas, telas inarrugables y algodón/telas fuertes como toallas, ropa de cama y vaqueros.

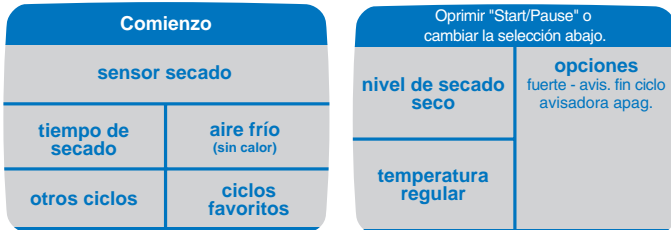

## Paso 1

Seleccione **"sensor secado"**. La próxima pantalla será la Pantalla de Verificación. Si las selecciones en dicha pantalla son correctas, oprima **'Start/Pause'**. Si es necesario hacer cambios, siga los pasos siguientes.

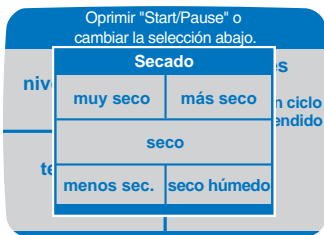

## Paso 2

Seleccione el nivel de secado. El nivel de secado varía de muy seco a secado húmedo. Seleccione el nivel apropiado para la ropa. El nivel **"seco"** se usa para la mayoría de las cargas de ropa.

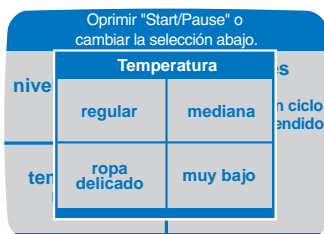

## Paso 3

Seleccione la temperatura apropiada; **"regular"**, **"mediana"**, **"ropa delicada"** o **"muy baja"**.

---

**muy seco** – se usa para secar completamente artículos gruesos o voluminosos, incluyendo toallas y vaqueros.

---

**más seco** – usa relativamente menos tiempo para secar que el ajuste muy seco con resultados similares. Puede que algunas costuras de los vaqueros queden levemente húmedas.

---

**seco** – se usa para secar la mayoría de la ropa de lavado.

---

**menos seco** – aún ofrece la ventaja de que la ropa esté ligeramente húmeda, pero los artículos se secarán más rápido cuando sean puestos a secar horizontalmente o colgados en una cuerda.

---

**seco húmedo** – se usa para secar parcialmente la ropa. Se recomienda para los artículos que deben secarse sobre una superficie plana o colgarse en una cuerda.

---

---

**regular** – para los algodones fuertes o aquellos etiquetados "Tumble Dry" (Secar en Secadora).

---

**mediana** – para planchado permanente, telas sintéticas, algodones livianos o los artículos etiquetados "Tumble Medium Dry" (Secar con Temperatura Mediana).

---

**ropa delicada** – para los artículos delicados etiquetados "Tumble Dry Low" (Secar con Temperatura Baja) o "Tumble Dry Warm" (Secar con Temperatura Tibia).

---

**muy baja** – Proporciona la temperatura de secado más baja posible. La temperatura "muy baja" es más baja que la temperatura para ropa delicada.

---

Continuar



# PROGRAMACIÓN DEL SENSOR DE SECADO

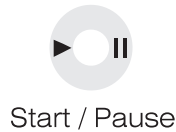
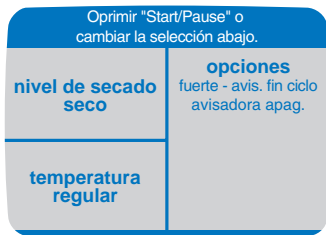

## Paso 4

**Pantalla de Verificación** – Esta pantalla muestra las opciones seleccionadas. En este momento usted puede oprimir **‘Start/Pause’** para comenzar a secar la ropa o seleccionar **“opciones”** para personalizar adicionalmente el ciclo de secado.

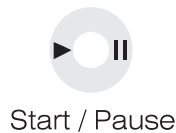
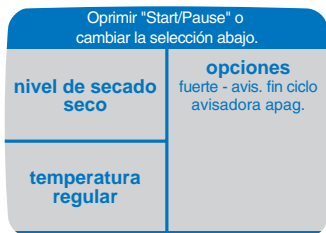

## Paso 6

**Pantalla de Verificación** – La pantalla de verificación aparecerá una vez más para verificar sus selecciones. Si son correctas, oprima **Start/Pause**. Si son incorrectas, oprima el área que usted desea cambiar.

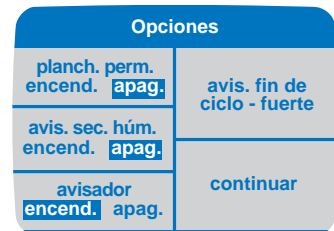

## Paso 5

**Pantalla de Opciones** – Las selecciones de opciones a la izquierda activan o desactivan las opciones. La selección de opciones a la derecha muestra una pantalla adicional con selecciones múltiples. Las siguientes opciones pueden agregarse para personalizar su ciclo **“sensor de secado”**:

- **“planchado permanente”** – Secado intermitente con aire a temperatura ambiente durante aproximadamente 95 minutos después del ciclo de secado.
- **“avisador de secado húmedo”** – Emite una señal cuando la ropa llega al estado de secado húmedo.
- **“avisador”** – Emite una señal al final del ciclo cada 5 minutos durante aproximadamente dos horas.
- **“avisador de fin de ciclo”** – Emite una señal sonora una vez cuando se ha alcanzado el nivel de secado seleccionado.

Cuando se hagan las selecciones deseadas oprima **“continuar”** para ver nuevamente la pantalla de verificación.

**Nota Especial:** A medida que usa la pantalla, si está confundido, oprima **‘Back’** o **‘Home’**.

# PROGRAMACIÓN DEL TIEMPO DE SECADO

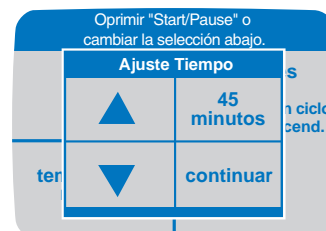
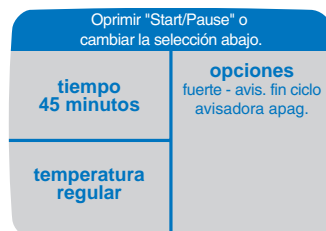
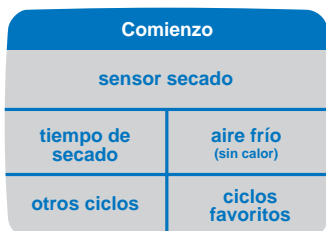

## Paso 1

Seleccione **“tiempo de secado”** en la pantalla Comienzo. El control vuelve al tiempo original de 45 minutos.

## Paso 2

Oprima la flecha ascendente o descendente para programar el número apropiado de minutos para secar la carga. El tiempo aumentará o disminuirá en incrementos de un minuto. Cuando haya terminado, oprima **“continuar”**.



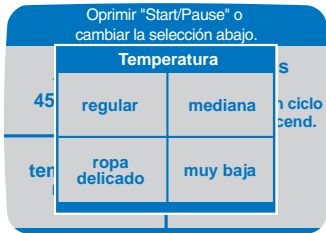

### Paso 3

Seleccione la temperatura. Seleccione la temperatura apropiada para secar la ropa. Vea una descripción detallada de estas temperaturas en la página 54.

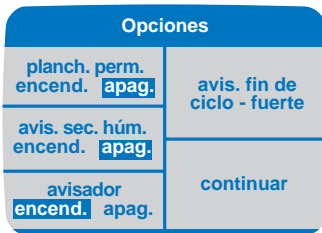

### Paso 5

**Pantalla de Opciones** – Las selecciones de opciones a la izquierda activan o desactivan las opciones. La selección de opciones a la derecha muestra una pantalla adicional con selecciones múltiples. Las siguientes opciones pueden agregarse para personalizar su ciclo de **“tiempo de secado”**:

- **“planchado permanente”**
- **“avisador de secado húmedo”**
- **“avisador”**
- **“avisador de fin de ciclo”**

Vea en la página 55 una descripción detallada de estas opciones. Cuando se hagan las selecciones deseadas oprima **“continuar”** para ver nuevamente la pantalla de verificación.

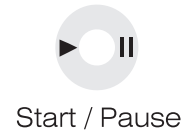
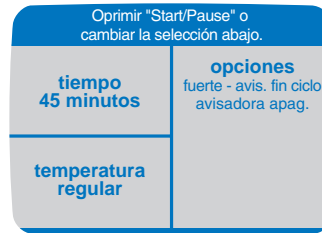

### Paso 4

**Pantalla de Verificación** – La pantalla de verificación muestra las opciones seleccionadas. En este momento usted puede oprimir **‘Start/Pause’** para comenzar a secar la ropa o seleccionar **“opciones”** para personalizar adicionalmente el ciclo de secado.

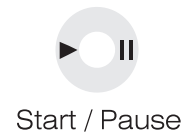
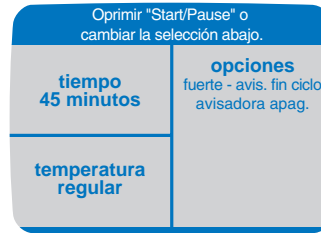

### Paso 6

**Pantalla de Verificación** – La pantalla de verificación aparecerá nuevamente para verificar sus selecciones. Si son correctas, oprima **‘Start/Pause’**. Si son incorrectas, oprima el área que usted desea cambiar.

**Nota Especial:** A medida que usa la pantalla, si está confundido, oprima **‘Back’** o **‘Home’**.

## PROGRAMACIÓN DE AIRE FRÍO

En el ajuste **“aire frío”** la ropa es secada con aire a temperatura ambiente.

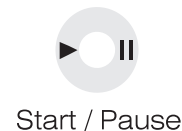
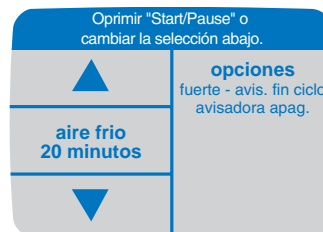
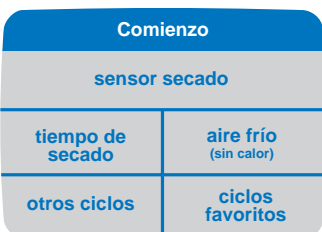

### Paso 1

Seleccione **“aire frío”** en la pantalla de Comienzo.

### Paso 2

Use la flecha ascendente o descendente para seleccionar el tiempo de agitación. Seleccione **“opciones”** si desea seleccionar alguna opción para la ropa. La pantalla de verificación se desplegará nuevamente para verificar sus selecciones. Si son correctas, oprima **‘Start/Pause’**.

# OTROS CICLOS

Otros Ciclos le permite seleccionar los ciclos “inarrugables”, “refrescar” y “Dryel®”.

## PROGRAMACIÓN DE INARRUGABLES

“inarrugables” – este ciclo eliminará las arrugas de los artículos que estén limpios y secos pero ligeramente arrugados, tal como aquellos que han estado guardados en un armario o en una maleta muy apretados o que se han dejado en la secadora durante mucho tiempo después de terminarse el ciclo. Proporciona 8 minutos de agitación con calor y 10 minutos de agitación con enfriamiento sin calor.

Comienzo	
sensor secado	
tiempo de secado	aire frío (sin calor)
otros ciclos	ciclos favoritos

### Paso 1

Oprima “otros ciclos” en la pantalla de Comienzo.

Otros Ciclos
inarrugables
refrescar
Dryel®

### Paso 2

Oprima “inarrugables”.

Oprima “Start/Pause” o cambiar la selección abajo.	
inarrugables 18 minutos	opciones
temperatura regular	

### Paso 3

**Pantalla de Verificación** – El ajuste implícito para “inarrugables” es 18 minutos de agitación usando aire caliente de temperatura regular. Usted puede oprimir ‘Start/Pause’ para comenzar o seleccionar cualquier área de la pantalla para personalizar aún más el ciclo “inarrugables”.

Oprima “Start/Pause” o cambiar la selección abajo.	
ina 18	Ajuste Tiempo
▲	18 minutos
▼	continuar

Oprima la tecla ascendente o descendente para seleccionar el tiempo de secado de la ropa. El tiempo aumentará o disminuirá en incrementos de un minuto. Cuando haya terminado oprima “continuar”.

Oprima “Start/Pause” o cambiar la selección abajo.	
ina 18	Temperatura
regular	mediana
ropa delicado	muy baja

Seleccione la temperatura apropiada para secar la ropa.

Opciones	
elimin. de arrugas encend. <b>apag.</b>	avis. fin de ciclo - fuerte
avisador encend. <b>apag.</b>	continuar

**Pantalla de Opciones** –Las siguientes opciones pueden agregarse para personalizar su ciclo de “inarrugables”:

- “eliminación de arrugas”
- “avisador de fin de ciclo”
- “avisador”

Vea en la página 55 una descripción detallada de estas opciones. Cuando haya hecho las selecciones deseadas oprima “continuar” para ver nuevamente la pantalla de verificación una vez más.

## PROGRAMACIÓN DE REFRESCAR

“refrescar” – el ciclo “refrescar” ha sido diseñado para activar una hoja de suavizador de telas. Hay 5 minutos de agitación con calor seguidos de 10 minutos de agitación con aire frío.

Comienzo	
sensor secado	
tiempo de secado	aire frío (sin calor)
otros ciclos	ciclos favoritos

### Paso 1

Oprima “otros ciclos” en la pantalla de Comienzo.

Otros Ciclos
inarrugables
refrescar
Dryel®

### Paso 2

Agregue una hoja de suavizador de telas a la ropa. Seleccione “refrescar”.

Oprima “start/pause” o cambiar la selección abajo.	
refrescar 15 minutos	opciones
temperatura muy baja	

### Paso 3

**Pantalla de Verificación** – El ajuste implícito para “refrescar” es 15 minutos de agitación usando aire caliente de temperatura muy baja. Usted puede oprimir ‘Start/Pause’ para comenzar o seleccionar cualquiera de las áreas de la pantalla para personalizar aún más el ciclo “refrescar”.

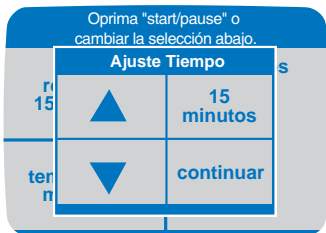

Oprima la tecla ascendente o descendente para seleccionar el tiempo de agitación. El tiempo aumentará o disminuirá en incrementos de un minuto. Cuando haya terminado oprima **“continuar”**.

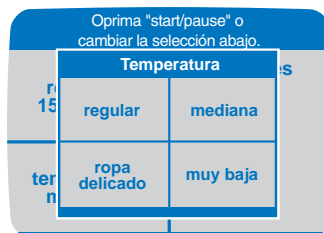

Seleccione la temperatura apropiada para secar la ropa.

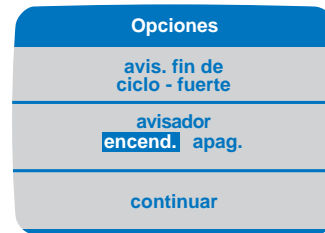

Seleccione las opciones apropiadas y después oprima **“continuar”**.

## PROGRAMACIÓN DE DRYEL®

**“Dryel®” – ‘Dryel®’** es un kit de limpieza en seco para uso en el hogar. Su secadora le ofrece el ciclo **‘Dryel®’** para mejorar el rendimiento del kit.

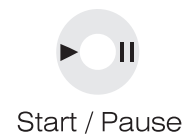
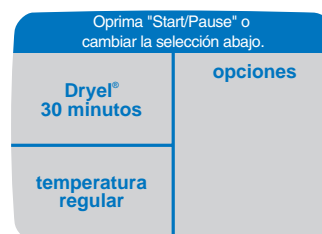
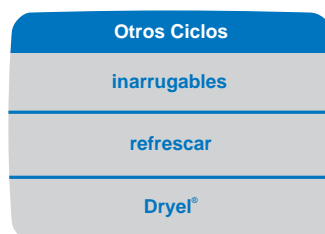
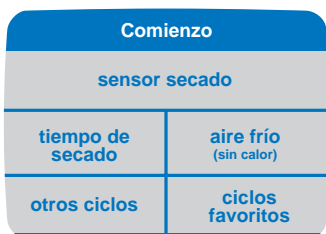

### Paso 1

Oprima **“otros ciclos”** en la pantalla de Comienzo.

### Paso 2

Seleccione **“Dryel®”**.

### Paso 3

**Pantalla de Verificación** – El ajuste implícito para la opción **“Dryel®”** es 30 minutos de agitación usando aire caliente de temperatura regular. Usted puede oprimir **‘Start/Pause’** para comenzar o seleccionar cualquier área de la pantalla para personalizar aún más el ciclo **“Dryel®”**.

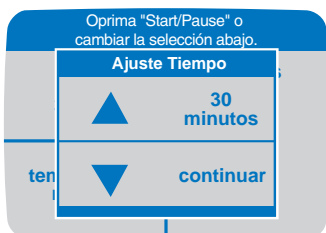

Oprima la flecha ascendente y descendente para seleccionar el tiempo de agitación. El tiempo aumentará o disminuirá en incrementos de un minuto. Cuando haya terminado oprima **“continuar”**.

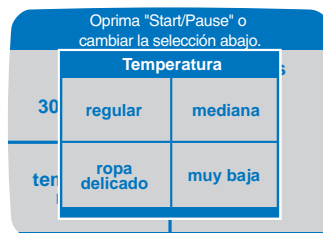

Seleccione la temperatura apropiada para secar la ropa.

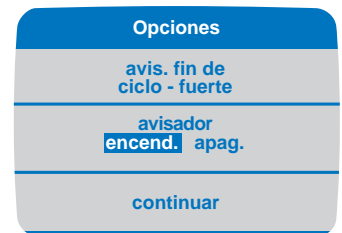

Seleccione las opciones apropiadas y después oprima **“continuar”**.

### Para un Mejor Rendimiento:

- Consulte las instrucciones de Dryel® para el uso correcto.
- Los artículos en la bolsa deben ser agitados. No coloque más de 3 o 4 artículos en la bolsa de una sola vez.
- No mezcle los colores ni las telas cuando use Dryel®.
- Inmediatamente cuando termine el ciclo, retire las prendas de la bolsa Dryel®. Cuelgue las ropas cuando todavía estén calientes y ligeramente húmedas para reducir las arrugas.

### Notas:

- Use **SOLAMENTE** el producto de cuidado de la ropa Dryel® en su secadora.
- **NO** use ni coloque ninguna sustancia o solvente inflamable en la secadora, incluyendo pero sin limitar: ‘Energine’, ‘Goddard’s’, líquido para encendedores, ‘WD-40’ y aceite vegetal.
- Siempre verifique las instrucciones del fabricante antes de usar un producto de limpieza en seco de uso doméstico.

# FAVORITOS

El “ciclo favoritos” le permite crear, nombrar y guardar hasta 24 ciclos de secado que se usan más comúnmente.

Los ciclos favoritos “vaqueros” y “toallas” ya han sido programados. Para cambiar estos ciclos de acuerdo a sus preferencias vea Editar un Favorito en la Página 60.

## CREAR UN FAVORITO

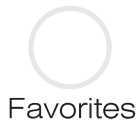

Favoritos

Comienzo	
sensor secado	
tiempo de secado	aire frío (sin calor)
otros ciclos	ciclos favoritos

Ciclos Favoritos		
vaqueros	toallas	
crear un ciclo favorito	editar un ciclo favorito	suprimir un ciclo favorito

### Paso 1

Oprima la tecla ‘Favoritos’ en el panel de control o toque el área “ciclos favoritos” en la pantalla de Comienzo.

### Paso 2

Oprima “crear un ciclo favorito”.

Ciclos
sensor secado
tiempo de secado
aire frío

Oprima 'continuar' para nombrar su favorito o cambiar sus selecciones abajo.	
nivel de secado seco	opciones fuerte - avis. fin ciclo avisadora encend.
temperatura regular	continuar

Opciones	
planch. perm. encend. <b>apag.</b>	avis. fin de ciclo - fuerte
avis. sec. húm. encend. <b>apag.</b>	
avisador encend. <b>apag.</b>	continuar

### Paso 3

Seleccione los ajustes apropiados para el ciclo favorito que usted desee crear.

### Paso 4

**Pantalla de Verificación** – Esta pantalla verifica sus selecciones de ciclos y le permite seleccionar opciones para personalizar adicionalmente su ciclo. Oprima “opciones” si lo desea u oprima “continuar”.

### Paso 5

**Pantalla de Opciones** – Las selecciones de opciones a la izquierda activan o desactivan las opciones. La selección de opciones a la derecha muestra una pantalla adicional con selecciones múltiples. Las siguientes opciones pueden agregarse para personalizar su ciclo de favorito:

- “planchado permanente”
- “avisador de secado húmedo”
- “avisador”
- “avisador de fin de ciclo”

Vea en la página 55 una descripción detallada de estas opciones. Cuando se hagan las selecciones deseadas oprima “continuar” para ver nuevamente la pantalla de verificación.

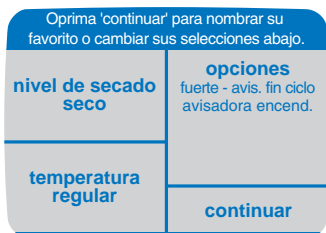

## Paso 6

Oprima “**continuar**” para poner un nombre a su ciclo favorito.



## Paso 7

**Para Poner Nombre a un Ciclo Favorito** – Oprima la combinación correspondiente de letras y espacios para deletrear el nombre de su ciclo favorito, usando hasta doce caracteres. Use las flechas en la parte superior de la pantalla para retroceder. Oprima “**guardar**” para guardar su nuevo ciclo. Si oprime “**borrar**” el nombre se borrará. “**espacio**” dejará un espacio entre los caracteres.



## Paso 8

Su nuevo ciclo favorito aparecerá desplegado en la página de Favoritos.

## EDITAR UN FAVORITO

Esta función le permite cambiar una parte de un ciclo favorito al cual ya le ha asignado un nombre. Usted puede cambiar el nombre actual de algún ciclo favorito, cambiar ciertos ajustes de un ciclo favorito actual o mover un favorito a la primera página.

## CAMBIO DE NOMBRE DE UN CICLO FAVORITO

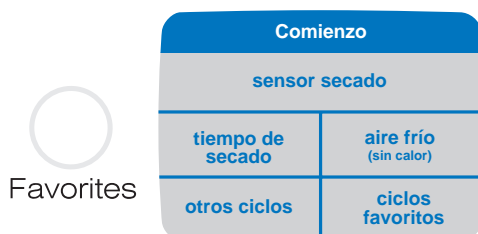

## Paso 1

Oprima la tecla ‘**Favoritos**’ en el panel de control o toque el área “**ciclos favoritos**” en la pantalla de Comienzo.



## Paso 2

Oprima “**editar un favorito**”.

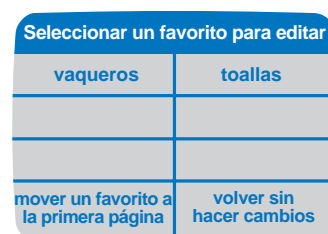

## Paso 3

Oprima el nombre del ciclo favorito que usted desea cambiar.

**Continuar**

**Nota Especial:** A medida que usa la pantalla, si está confundido, oprima ‘**Back**’ o ‘**Home**’.

# FAVORITOS

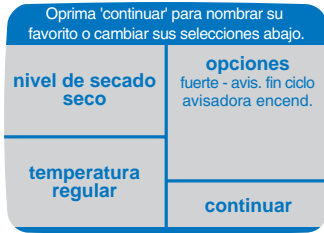

## Paso 4

Oprima "continuar".



## Paso 5

Inserte el nuevo nombre y oprima "guardar". Use la flecha en la parte superior de la pantalla para retroceder. Si oprime "borrar" el nombre se borrará.



## Paso 6

Oprima el nombre del ciclo favorito deseado para comenzar el ciclo u oprima la tecla 'Home' para volver a la pantalla de Comienzo.

## CAMBIO DE LOS AJUSTES DE UN CICLO FAVORITO ACTUAL

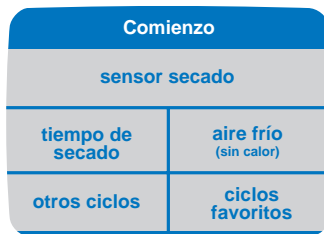

## Paso 1

Oprima la tecla 'Favoritos' en el panel de control o toque el área "ciclos favoritos" en la pantalla de Comienzo.



## Paso 2

Oprima "editar un favorito".

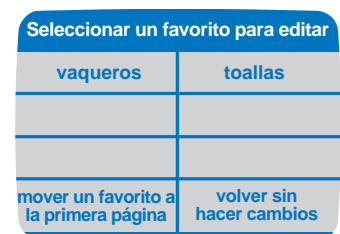

## Paso 3

Oprima el ciclo favorito que usted desea editar.

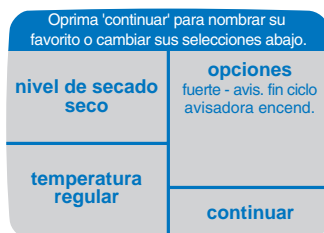

## Paso 4

Haga los cambios necesarios al ciclo oprimiendo el ajuste apropiado. Una vez que haya hecho todos los ajustes, oprima "continuar".

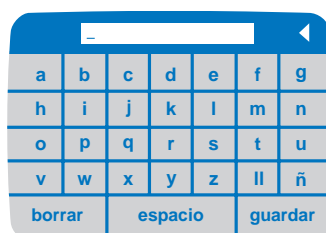

## Paso 5

Si desea conservar el nombre del ciclo favorito actual, simplemente oprima "guardar". Si usted prefiere un nombre nuevo, escriba el nuevo nombre y oprima "guardar".

**Nota:** Use la flecha en la parte superior de la pantalla para pasar de una página a otra.

## MOVER UN CICLO FAVORITO



Favorites

Comienzo	
sensor secado	
tiempo de secado	aire frío (sin calor)
otros ciclos	ciclos favoritos

Favorites		
vaqueros	toallas	
camisa del vestido	ropas blancas	
manatas	suéters	
crear un ciclo favorito	editar un ciclo favorito	suprimir un ciclo favorito

### Paso 1

Oprima la tecla **'Favoritos'** en el panel de control o toque el área **"ciclos favoritos"** en la pantalla de Comienzo.

### Paso 2

Oprima **"editar un favorito"**.

Seleccionar un favorito para editar	
vaqueros	toallas
camisa del vestido	ropas blancas
mantas	suéters
mover un favorito a la primera página	volver sin hacer cambios

Seleccionar un favorito para editar	
caquis	
mover un favorito a la primera página	volver sin hacer cambios

Favorites		
caquis	vaqueros	
toallas	camisa del vestido	
ropas blancas	manatas	
crear un ciclo favorito	editar un ciclo favorito	suprimir un ciclo favorito

Ciclos Favoritos		
suéters		
crear un ciclo favorito	editar un ciclo favorito	suprimir un ciclo favorito

### Paso 3

Oprima el área titulada **"mover un favorito a la primera página"**. Usando la flecha en la parte superior de la pantalla, despliegue las páginas hasta que llegue al ciclo favorito que desea mover a la primera página. Oprima ese ciclo favorito.

### Paso 4

El ciclo favorito que usted seleccionó para cambiar estará ahora en la esquina superior izquierda de la pantalla. Los otros ciclos favoritos retroceden un lugar y el sexto ciclo favorito pasa a la siguiente página de favoritos.

**Nota:** Use la flecha en la parte superior de la pantalla para pasar de una página a otra.

## SUPRIMIR UN FAVORITO



Favorites

Comienzo	
sensor secado	
tiempo de secado	aire frío (sin calor)
otros ciclos	ciclos favoritos

Ciclos Favoritos		
vaqueros	toallas	
crear un ciclo favorito	editar un ciclo favorito	suprimir un ciclo favorito

Seleccionar un favorito para suprimir	
¿Está seguro que desea suprimir 'vaqueros'?	
Sí	No
in mover cambios	

### Paso 1

Oprima la tecla **'Favoritos'** en el panel de control o toque el área **"ciclos favoritos"** en la pantalla de Comienzo.

### Paso 2

Oprima **"suprimir un favorito"**. Oprima el ciclo favorito que usted desea suprimir. Si el ciclo favorito que desea suprimir está en otra página, oprima la flecha situada en la esquina hasta que vea el ciclo favorito que desea suprimir.

### Paso 3

Se desplegará una ventanilla para verificar que usted desea suprimir un ciclo. Si está seguro que desea suprimir un ciclo, oprima **"SÍ"**. Una vez que se ha suprimido el ciclo favorito, los nombres de los otros favoritos se moverán un espacio hacia arriba. El ciclo favorito que usted deseaba suprimir ya no aparece en su lista de favoritos.

# COMO USAR AYUDA

La característica Ayuda ofrece una variedad de información detallada incluyendo “antes de llamar”, “sugerencias de secado”, “sugerencias de uso”, “característica de bloqueo” y “seleccionar preferencias”.

## ANTES DE SOLICITAR SERVICIO



Help

Pantalla de Ayuda	
antes de llamar	
sugerencias de secado	sugerencias de uso
característica de bloqueo	seleccionar preferencias

Antes de llamar	
no funciona	no caliente
no seca	demasiado ruidosa
Para consultas o servicio, llame a PriorityOne al 1-888-462-9824	

No Caliente
<ul style="list-style-type: none"><li>• Seleccione un ajuste de calor, no Aire Frío.</li><li>• En una secadora de gas, verifique si la válvula de gas está abierta.</li><li>• Limpie el filtro de las pelusas y el conducto de evacuación.</li></ul>

### Paso 1

Oprima la tecla ‘Help’.



Back

### Paso 2

Seleccione “antes de llamar”.

### Paso 3

Aquí usted verá los títulos de problemas comunes. Oprima una de las áreas desplegadas para ver información específica. Para información más detallada, vea la sección “Localización y Solución de Averías” en la Página 69 o llame al 1-888-462-9824 para ayuda adicional.

**Nota Especial:** A medida que usa la pantalla, si está confundido, oprima ‘Back’ o ‘Home’.

### Paso 4

Si desea ver otros temas, simplemente oprima la tecla ‘Back’ para volver a los temas principales.

## SUGERENCIAS PARA EL SECADO



Help

Pantalla de Ayuda	
antes de llamar	
sugerencias de secado	sugerencias de uso
característica de bloqueo	seleccionar preferencias

### Paso 1

Oprima la tecla ‘Help’.

### Paso 2

Seleccione “sugerencias de secado”.



Sugerencias de Secado	
aditivos del secado	clasificación
filtro de pelusas/vent	secado en cuerda/plano
artículos no secado	rejilla de secado
secado de art. espec.	sugerencias de lavado

Additivos del Secado
hojas de suavizador de tela
Dryel®

Suavizador de Tela ▶
<ul style="list-style-type: none"> <li>Las hojas de suavizador de tela reducen la estática y suaviza las ropas a medida que la secadora clienta.</li> <li>Use una hoja de suavizador de tela por carga.</li> <li>No vuelva a usar las hojas de suavizador de tela.</li> <li>Si ocurren manchas, humedezca la mancha y frótelas con una barra de jabón Ivory™. Vuelva a lavar usando agua tibia.</li> </ul>

Suavizador de Tela
<ul style="list-style-type: none"> <li>Las hojas de suavizador de telas no se recomiendan para uso en la ropa de dormir de los niños o en las ropas que tienen la etiqueta de resistente a las llamas, pues es puede reducir la resistencia a las llamas.</li> </ul>

### Paso 3

La pantalla ‘Sugerencias de Secado’ despliega los temas disponibles. Oprima el tema deseado para ver información específica sobre cada tema y subtema. Para mayor información, vea la sección “Sugerencias Especiales para el Secado”, Página 67 o llame al 1-888-462-9824 para ayuda adicional.



**Nota:** Use la flecha en la parte superior de la pantalla para pasar de una pantalla a otra.

### Paso 4

Si usted desea ver los otros temas simplemente oprima la tecla ‘Back’ para volver a los temas principales.

## SUGERENCIAS DE USO

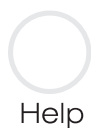

Pantalla de Ayuda	
antes de llamar	
sugerencias de secado	sugerencias de uso
característica de bloqueo	seleccionar preferencias

Sugerencias de Uso
ajustes de los controles
característica de bloqueo
cuidado de la secadora

### Paso 1

Oprima la tecla ‘Help’.



### Paso 2

Seleccione “sugerencias de uso”.

### Paso 3

“sugerencias de uso” proporciona información sobre la optimización de los controles de la pantalla y del uso de su secadora. Oprima los títulos para ver información específica sobre cada tema.

### Paso 4

Si usted desea ver los otros temas simplemente oprima la tecla ‘Back’ para volver a los temas principales.

# COMO USAR AYUDA

## CARACTERÍSTICA DE BLOQUEO



### Paso 1

Oprima la tecla **'Help'**.



### Paso 4

Si usted desea ver los otros temas simplemente oprima la tecla **'Back'** para volver a los temas principales.

Pantalla de Ayuda	
antes de llamar	
sugerencias de secado	sugerencias de uso
característica de bloqueo	seleccionar preferencias

### Paso 2

Seleccione **"característica de bloqueo"**.

Característica de Bloqueo
Para desactivar la pantalla sensible al tacto, pulse el área que aparece a continuación durante tres segundos.
Para activar bloqueo oprima aquí

### Paso 3

La opción **"característica de bloqueo"** desactiva la pantalla y las teclas. Oprima y mantenga oprimida durante tres segundos **"Para activar bloqueo oprima aquí"**. Use esta característica cuando desee limpiar el panel de control o para evitar uso indeseado de la secadora.

## SELECCIONAR PREFERENCIAS



### Paso 1

Oprima la tecla **'Help'**.

Pantalla de Ayuda	
antes de llamar	
sugerencias de secado	sugerencias de uso
característica de bloqueo	seleccionar preferencias

### Paso 2

Seleccione **"seleccionar preferencias"**.

Seleccionar Preferencias	
pantalla volumen - fuerte	change to English
encend. autom. encend. <b>apag.</b>	changer pour le français
contraste del monitor	cambiar al español

### Paso 3

La opción **"seleccionar preferencias"** le permite seleccionar el volumen de las señales sonoras de la pantalla, ajustar la intensidad de la representación visual de la pantalla, activar **"encendido automático"** y cambiar el idioma de inglés a francés o español. Oprima los títulos para cambiar los ajustes.

## VOLUMEN DE LA PANTALLA

Pantalla Volumen	
Respuesta audible cuando hace selecciones en la pantalla.	
fuerte	mediano
suave	apagado
continuar	

Oprima **“fuerte”**, **“mediano”**, **“suave”** o **“apagado”** para ajustar el nivel del volumen de las señales sonoras de la pantalla. Oprima **“continuar”** para validar el ajuste de volumen seleccionado.

## PUESTA EN MARCHA AUTOMÁTICA

Puesta en Marche Autom.	
Si selecciona puesta en marche automática encendido, la secadora automáticamente comenzará cuando el ciclo sea seleccionado.	
Una vez seleccionado, permanece encendido hasta que se selecciona puesta en marche automática apagado.	
Encendido	Apagado

Cuando se selecciona **“Puesta en Marcha Automática Encendido”** la secadora se pondrá en marcha automáticamente cuando se seleccione el ciclo.

## CAMBIAR CONTRASTE DEL MONITOR

Use las teclas flechadas para ajustar el contraste de la pantalla visual.	
◀	▶
incumplícito	continuar

Dependiendo de la iluminación en su hogar y de otros factores, usted puede desear ajustar la intensidad de su pantalla. Oprima las teclas para aclarar u oscurecer la pantalla. Cuando termine, **“continuar”**.

## CAMBIO DE IDIOMA

Español a francés De l'espagnol au français	
¿Está seguro de que desea cambiar al idioma francés?	
Souhaitez-vous vraiment sélectionner le français?	
Sí/Oui	No/Non

Usted puede cambiar el idioma entre inglés, francés y español. Usted siempre verá la próxima pantalla en el idioma seleccionado para asegurarse de que desea cambiar el idioma.



Back

## Paso 4

Si usted desea ver los otros temas, oprima la tecla **‘Back’** para regresar a los temas principales.

## DESPLIEGUE DE VENTANILLAS INSTANTÁNEAS

A fin de comprender mejor lo que ocurre en su secadora Maytag Neptune®, en ocasiones pueden desplegarse algunas ventanillas instantáneas. Estas ventanillas le informan sobre lo que está sucediendo y que es necesario hacer. Después de que haya leído el mensaje, oprima **“ok”** y la ventanilla instantánea desaparecerá.

## SUGERENCIAS ESPECIALES PARA EL SECADO

Por favor siga la etiqueta de cuidado o las instrucciones del fabricante para secar artículos especiales. Si las instrucciones de la etiqueta de cuidado no están disponibles, use la siguiente información como una guía.

<b>Cobertores y Cobijas</b>	<ul style="list-style-type: none"> <li>• Siga las instrucciones de la etiqueta de cuidado o seque usando el ciclo <b>“sensor de secado”</b> y el ajuste de temperatura <b>“regular”</b> .</li> <li>• Asegúrese de que el artículo esté completamente seco antes de usarlo o guardarlo.</li> <li>• Puede que necesiten ser cambiados de posición para asegurar un secado uniforme.</li> </ul>
<b>Frazadas</b>	<ul style="list-style-type: none"> <li>• Use <b>“sensor de secado”</b> y seque de una frazada a la vez para una mejor acción del tambor.</li> <li>• Asegúrese de que el artículo esté completamente seco antes de usarlo o guardarlo.</li> </ul>
<b>Cortinajes y Cortinas</b>	<ul style="list-style-type: none"> <li>• Use el ciclo <b>“sensor de secado”</b> y el ajuste de temperatura <b>“muy baja”</b> para ayudar a eliminar las arrugas.</li> <li>• Seque estos artículos en cargas pequeñas para mejores resultados y retírelos tan pronto como sea posible.</li> </ul>
<b>Pañales de Tela</b>	<ul style="list-style-type: none"> <li>• Use <b>“sensor de secado”</b> y el ajuste de temperatura <b>“regular”</b> para pañales suaves y esponjosos.</li> </ul>
<b>Artículos rellenos con plumas (chaquetas, sacos de dormir, cobertores, etc.)</b>	<ul style="list-style-type: none"> <li>• Use <b>“sensor de secado”</b> y el ajuste de temperatura <b>“muy baja”</b>.</li> <li>• Coloque un par limpio de zapatillas de tenis en la secadora con el artículo para esponjar los cobertores rellenos de plumas, etc. Si se agrega un par de toallas secas se acorta el tiempo de secado y se absorbe la humedad.</li> </ul>
<b>Goma de Espuma (forros de alfombras, muñecos de peluche, hombreras, etc.)</b>	<ul style="list-style-type: none"> <li>• NO seque en un ajuste con calor. Use el ciclo especial <b>“aire frío”</b> (sin calor).</li> <li>• <b>⚠ ADVERTENCIA</b> – Si se seca con calor un artículo de goma lo puede dañar o puede constituir un peligro de incendio.</li> </ul>
<b>Almohadas</b>	<ul style="list-style-type: none"> <li>• Use <b>“sensor de secado”</b>.</li> <li>• Agregue un par de toallas secas y un par de zapatillas de tenis limpias para ayudar la acción del tambor y para esponjar el artículo.</li> <li>• NO seque en la secadora almohadas capoc o de espuma.</li> </ul>
<b>Plásticos (cortinas de duchas, fundas de muebles de patio, etc.)</b>	<ul style="list-style-type: none"> <li>• Use <b>“aire frío”</b> o <b>“tiempo de secado”</b> y el ajuste de temperatura <b>“muy baja”</b> dependiendo de las instrucciones de la etiqueta de cuidado.</li> </ul>

### EVITE SECAR EN LA SECADORA

- Artículos de fibra de vidrio (cortinas, cortinajes, etc.)
- Artículos de lana a menos que se recomiende en la etiqueta.
- Artículos empapados con aceite vegetal o aceite de cocina. (Ver página 50)

## CUIDADO Y LIMPIEZA

**Panel de Control** – limpie con un paño suave y húmedo. No use sustancias abrasivas. No rocíe el limpiador directamente en el panel.

**Tambor** – quite cualquier mancha tal como de crayón, tinta de pluma o tintas de telas (provenientes de artículos nuevos tales como toallas o vaqueros) con un limpiador para todo propósito. Luego coloque en el tambor toallas viejas o estropajos para quitar cualquier resto de mancha o de sustancia de limpieza. Una vez que se hayan realizado estos pasos, puede

que las manchas todavía sean visibles, pero no se transferirán a las cargas de ropa subsiguientes.

**Gabinete** – limpie cualquier marca que tenga con agua y jabón.

**Sistema de Escape de la Secadora** – debe ser inspeccionado y limpiado una vez al año para mantener un rendimiento óptimo. La caperuza de escape exterior debe ser limpiada más frecuentemente para asegurar funcionamiento adecuado. (Consulte las Instrucciones de Instalación para obtener mayor información.)

## REEMPLAZO DE LA LUZ DEL TAMBOR

### Instrucciones para reemplazar el foco:

- 1) Desenchufe o desconecte la secadora del suministro de energía eléctrica.
- 2) Abra la puerta y use un destornillador Phillips para sacar el tornillo que sujeta el lente a la parte delantera del tambor.
- 3) Saque la cubierta del lente tirando de la cubierta hacia el centro del tambor.
- 4) Gire el foco a la izquierda para sacarlo del casquillo.
- 5) Reemplace el foco con un foco de 120 voltios, 10 watts máximo, con base de candelabro.
- 6) Gire el foco a la derecha en el casquillo.
- 7) Vuelva a colocar la cubierta del lente enganchando las lengüetas de plástico en la parte delantera del tambor debajo de la caja de la luz.
- 8) Vuelva a instalar el tornillo en el agujero de la cubierta del lente.
- 9) Vuelva a enchufar la secadora en la fuente de alimentación.

## INVERSIÓN DE LA PUERTA

### Instrucciones para invertir la puerta de la secadora.

- 1) Saque las cubiertas de los agujeros de las bisagra y los tornillos.
- 2) Mientras sujeta la puerta, retire dos tornillos que aseguran las bisagras al gabinete.
- 3) Saque la puerta levantándola ligeramente de las bisagras y sacando las lengüetas de la bisagra fuera de las ranuras de las bisagras.
- 4) Mueva las siguientes piezas al otro lado de la puerta: 2 bisagras y 4 tornillos de bisagras, 4 tornillos de la puerta, el cerrojo de la puerta y el tornillo, la placa interior de cubierta de la puerta y el tornillo.
- 5) Instale la puerta en el lado opuesto del gabinete usando los 2 tornillos de cabeza avellanada de la bisagra. (Ver a continuación). Atornille primero el tornillo inferior de la bisagra. Esto ayudará a alinear la puerta y las bisagras.
- 6) Vuelva a colocar las tapas de los agujeros de la bisagra en el lado opuesto.

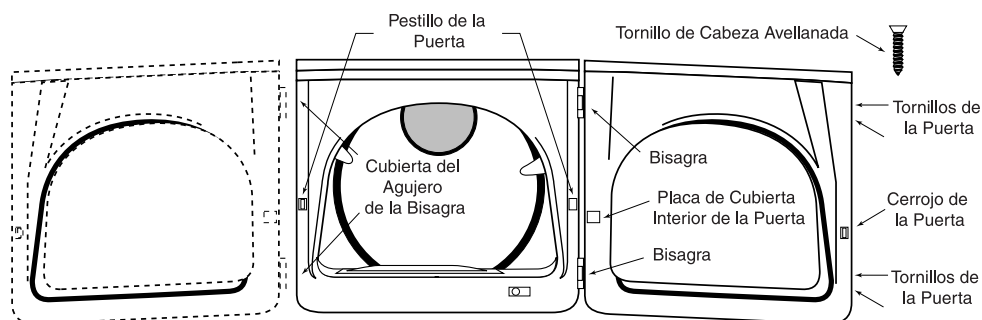

# LOCALIZACIÓN Y SOLUCIÓN DE AVERÍAS

## VERIFIQUE LO SIGUIENTE SI SU SECADORA MAYTAG NEPTUNE®...

<b>No Funciona</b>	<ul style="list-style-type: none"><li>• Asegúrese de que la puerta esté bien cerrada.</li><li>• Asegúrese de que el cordón eléctrico esté enchufado en un tomacorriente eléctrico con corriente.</li><li>• Verifique el disyuntor y los fusibles del hogar.</li><li>• Oprima la tecla '<b>Start/Pause</b>' nuevamente si la puerta se abre durante el ciclo.</li></ul>
<b>No Calienta</b>	<ul style="list-style-type: none"><li>• Verifique el disyuntor y los fusibles del hogar.</li><li>• Seleccione un ajuste de calor, no seleccione Aire Frío.</li><li>• En una secadora de gas, verifique que el gas esté abierto.</li><li>• Limpie el filtro de pelusas y el conducto de escape.</li><li>• La secadora puede haber pasado a la porción de enfriamiento del ciclo.</li></ul>
<b>No Seca</b>	<ul style="list-style-type: none"><li>• Verifique todo lo anterior, además de lo siguiente...</li><li>• Asegúrese de que la caperuza de escape en el exterior de la casa se cierra y se abre con facilidad.</li><li>• Verifique el sistema de escape para ver si hay acumulación de pelusas. El conducto debe ser inspeccionado y limpiado anualmente.</li><li>• Use un conducto de metal rígido de 4" (10,2 cm).</li><li>• No sobrecargue. 1 carga de ropa lavada = 1 carga de la secadora.</li><li>• Separe los artículos pesados de los artículos livianos.</li><li>• Los artículos grandes, voluminosos como cobertores o cubrecamas pueden requerir redistribución para asegurar un secado uniforme.</li><li>• Verifique que la lavadora esté desaguando en forma adecuada para extraer suficiente agua de la carga.</li><li>• La carga de ropa es demasiada pequeña para girar en forma debida. Agregue unas pocas toallas.</li></ul>
<b>Es Ruidosa</b>	<ul style="list-style-type: none"><li>• Verifique la carga de ropa para ver si hay objetos tales como monedas, botones sueltos, clavos, etc. Retírelos inmediatamente.</li><li>• Es normal oír la válvula de gas de la secadora o el ciclo del elemento calefactor encenderse y apagarse durante el ciclo de secado.</li><li>• Asegúrese de que la secadora esté bien nivelada como se describe en el manual de instalación.</li><li>• Asegúrese de que las patas de goma hayan sido instaladas en los tornillos niveladores.</li><li>• Es normal que la secadora haga un ruido debido a la alta velocidad del aire que se mueve a través del tambor de la secadora y del sistema de escape.</li></ul>
<b>No Seca en Forma Pareja</b>	<ul style="list-style-type: none"><li>• Las costuras, bolsillos y otras áreas similares pueden no estar completamente secas cuando el resto de la carga ha alcanzado el nivel de secado seleccionado. Esto es normal. Seleccione el ajuste "<b>muy seco</b>" si se desea.</li><li>• Si un artículo pesado se seca en una carga de artículos livianos tales como una toalla con sábanas, es posible que el artículo pesado no esté completamente seco cuando el resto de la ropa ha llegado al nivel de secado seleccionado. Separe los artículos pesados de los livianos para obtener los mejores resultados de secado.</li></ul>
<b>Tiene Olor</b>	<ul style="list-style-type: none"><li>• Los olores domésticos tales como olor de pintura, barnices, limpiadores fuertes, etc. pueden penetrar en la secadora con el aire ambiente. Esto es normal pues la secadora extrae el aire de la habitación, lo calienta, lo pasa a través del tambor y lo hace salir al exterior. Cuando estos olores están presentes en el aire, ventile completamente la habitación antes de usar la secadora.</li></ul>
<b>La Pantalla se está Desvaneciendo</b>	<ul style="list-style-type: none"><li>• Puede que sea necesario ajustar el contraste oprimiendo '<b>Help</b>' (<b>Ayuda</b>) luego seleccionando "<b>seleccionar preferencias</b>". Oprima "<b>cambiar contraste del monitor</b>" y luego mueva el bloque a la izquierda o derecha para mejorar la calidad visual de la pantalla.</li></ul>

Para mayor ayuda, llame gratuitamente a Maytag Customer Service (Servicio Maytag a los Clientes) al 1-888-4MAYTAG (1-888-462-9824).

# ACCESORIOS DE SECADO

## INSTALACIÓN DE LA REJILLA DE SECADO

- 1) Abra la puerta de la secadora.
- 2) Introduzca la rejilla de secado en el tambor colocando las dos patas traseras en las dos áreas rebajadas en la pared trasera de la secadora.
- 3) Coloque el borde delantero de la rejilla de secado sobre el filtro atrapapelusas.
- 4) Coloque los artículos que van a ser secados en la rejilla de secado, dejando espacio entre ellos de modo que el aire pueda llegar a todas las superficies.
- 5) Cierre la puerta de la secadora.
- 6) Use el ciclo “**tiempo de secado**”. Seleccione el tiempo de acuerdo con la humedad y peso de los artículos. Ponga en marcha la secadora. Puede ser necesario reajustar el temporizador si es necesario un período de secado más prolongado.

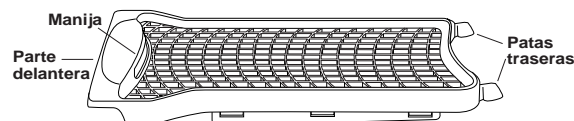
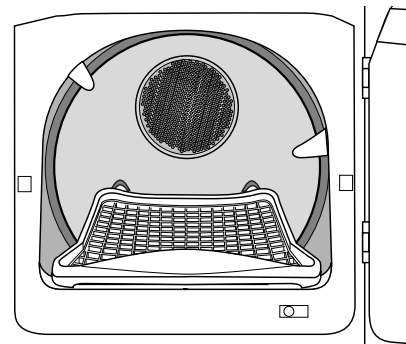

## USO DE LA REJILLA DE SECADO

### AJUSTES DE TEMP. SUGERIDOS

#### ARTICULOS SUGERIDOS

Súeteres lavables (Deles forma y colóquelos planos en la rejilla)	Calor
Juguetes rellenos (rellenos con algodón o poliéster)	Calor
Juguetes rellenos (rellenos con espuma o goma)	Aire Frío
Almohadas de goma de espuma	Aire Frío
Zapatillas	Aire Frío o Calor

### ⚠ ADVERTENCIA

Si se secan artículos de goma de espuma, de plástico o de goma en un ajuste de calor estos se pueden dañar y crear un peligro de incendio.

## ALMACENAMIENTO DE LA REJILLA DE SECADO

### En los costados de la secadora:

El colgador de la rejilla de secado calza entre la parte superior y el gabinete de la secadora.

- 1) Coloque la brida del colgador en la junta entre la parte superior y el gabinete. Empuje bien hacia adentro.
- 2) Dirija la parte superior de la rejilla de secado hacia el costado del gabinete de la secadora.
- 3) Cuelgue la manija de la rejilla de secado en el reborde del colgador.

### En la parte trasera de la secadora:

- 1) Inserte el colgador de la rejilla de secado entre la parte superior y el gabinete de la secadora, justo debajo de la parte trasera del panel de control.
- 2) Coloque la brida de plástico en la junta entre la parte superior y el gabinete. Empuje bien hacia adentro.
- 3) Dirija la parte superior de la rejilla de secado hacia la parte trasera del gabinete de la secadora.
- 4) Cuelgue la manija de la rejilla de secado en el reborde del colgador.

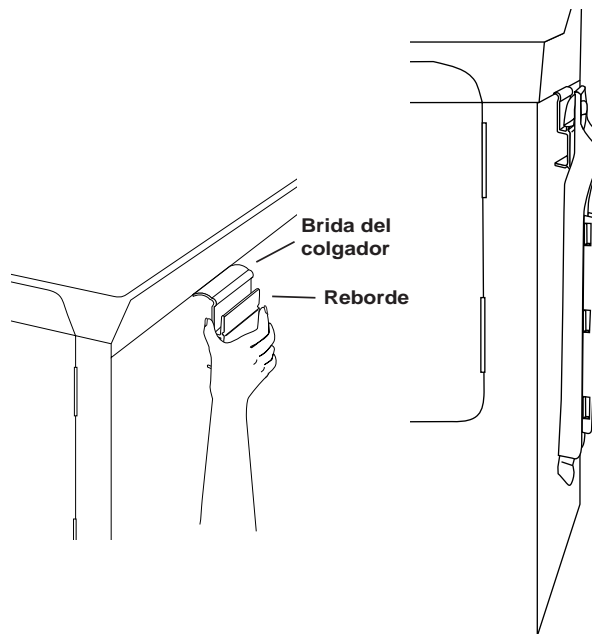

**NOTA:** Si no se ha incluido con su secadora, póngase en contacto con su distribuidor Maytag para obtener el juego de accesorios MALI 100AXX o llame al 1-888-462-9824

# GARANTÍA DE LA SECADORA DE ROPA

## Garantía Completa de Un Año

Durante un (1) año desde la fecha original de compra al por menor, se reparará o reemplazará gratuitamente cualquier pieza que falle durante el uso normal en el hogar.

## Garantía Limitada

Después del primer año desde la fecha original de compra al por menor a través de los períodos indicados a continuación, las piezas indicadas a continuación que fallen en uso normal en el hogar serán reparadas o reemplazadas gratuitamente, por la pieza misma y el propietario deberá pagar todos los otros gastos, incluyendo mano de obra, kilometraje/millaje, transporte, costo del viaje y costo del diagnóstico, si fuese necesario.

**Segundo Año** – Todas las piezas.

**Del Tercero al Quinto Año** – Tambor de la secadora, controles electrónicos.

## Garantía Limitada Adicional Contra Oxidación

Si el gabinete exterior, incluyendo la puerta, tambor y la parte posterior y delantera del tambor se oxidan durante el período de un año comenzando con la fecha original de compra al por menor, se reparará o reemplazará gratuitamente. Después del primer año y hasta el décimo año se reparará o reemplazará gratuitamente la pieza misma y el propietario deberá pagar todos los otros gastos, incluyendo mano de obra, kilometraje, transporte, costo del viaje y costo del diagnóstico, si fuese necesario.

**Sírvase Notar:** Esta garantía completa y la garantía limitada son válidas solamente cuando la secadora está ubicada en los Estados Unidos o Canadá. Las secadoras ubicadas en otro lugar están cubiertas por la garantía limitada solamente, incluyendo piezas que fallan durante los dos primeros años.

## Residentes Canadienses

Esta garantía solamente cubre aquellas secadoras instaladas en Canadá que están registradas con la Canadian Standards Association (Asociación de Normas Canadienses) a menos que las secadoras sean traídas desde los Estados Unidos a Canadá debido a un cambio de residencia.

Las garantías específicas expresadas anteriormente son las UNICAS garantías provistas por el fabricante. Esta garantía le otorga derechos legales específicos y usted puede tener además otros derechos que varían de un estado a otro.

## Para Recibir Servicio Bajo la Garantía

Para localizar una compañía de servicio autorizada en su área, póngase en contacto con el distribuidor Maytag donde compró el electrodoméstico o llame a Maytag Services<sup>SM</sup>, Maytag Customer Assistance (Ayuda a los Clientes de Maytag) al número de teléfono que se incluye a continuación. Si el servicio bajo la garantía no es satisfactorio, por favor llame o escriba a:

Maytag Services<sup>SM</sup>  
Attn: CAIR<sup>®</sup> Center  
P.O. Box 2370  
Cleveland, TN 37320-2370

**EE.UU. o Canadá (llamada gratis) 1-888-462-9824**

Cuando se ponga en contacto con Maytag Services<sup>SM</sup>, Maytag Customer Assistance respecto a un problema de servicio, por favor incluya lo siguiente:

- Su nombre, dirección y número de teléfono.
- Número de modelo y número de serie (se encuentra en la parte central inferior de la abertura de la puerta) de su electrodoméstico.
- Nombre y dirección de su distribuidor y la fecha en que se compró el electrodoméstico.
- Una descripción clara del problema que lo afecta.
- Comprobante de compra.

## Lo Que No Cubren estas Garantías

- Situaciones y daños resultantes de cualquiera de las siguientes eventualidades:
  - Instalación, entrega o mantenimiento inapropiados.
  - Cualquier reparación, modificación, alteración o ajuste no autorizado por el fabricante o por un centro de servicio autorizado.
  - Mal uso, abuso, accidentes o uso irrazonable.
  - Corriente eléctrica, voltaje o suministro incorrectos.
  - Ajuste incorrecto de cualquiera de los controles.
- Las garantías quedan nulas si los números de serie originales han sido retirados, alterados o no son fácilmente legibles.
- Focos.

- Productos comprados para uso industrial o comercial.
- El costo del servicio o llamada de servicio para:
  - Corregir errores de instalación.
  - Instruir al usuario sobre el uso correcto del artefacto.
  - Transportar el electrodoméstico al establecimiento de reparación.
- Los daños consecuentes o incidentales sufridos por cualquier persona como resultado del incumplimiento de estas garantías.

En algunos estados no se permite la exclusión o limitación de daños consecuentes o incidentales, por lo tanto la exclusión anterior puede no aplicarse en su caso.

Las Guías de Uso y Cuidado, manuales de servicio y catálogos de repuestos pueden solicitarse a Maytag Services<sup>SM</sup>, Maytag Customer Assistance.

**Maytag • 403 West Fourth Street North • P. O. Box 39 • Newton, Iowa 50208**



## Free Manuals Download Website

<http://myh66.com>

<http://usermanuals.us>

<http://www.somanuals.com>

<http://www.4manuals.cc>

<http://www.manual-lib.com>

<http://www.404manual.com>

<http://www.luxmanual.com>

<http://aubethermostatmanual.com>

Golf course search by state

<http://golfingnear.com>

Email search by domain

<http://emailbydomain.com>

Auto manuals search

<http://auto.somanuals.com>

TV manuals search

<http://tv.somanuals.com>