

PHILIPS

AZ 8075 CD Radio Cassette Recorder

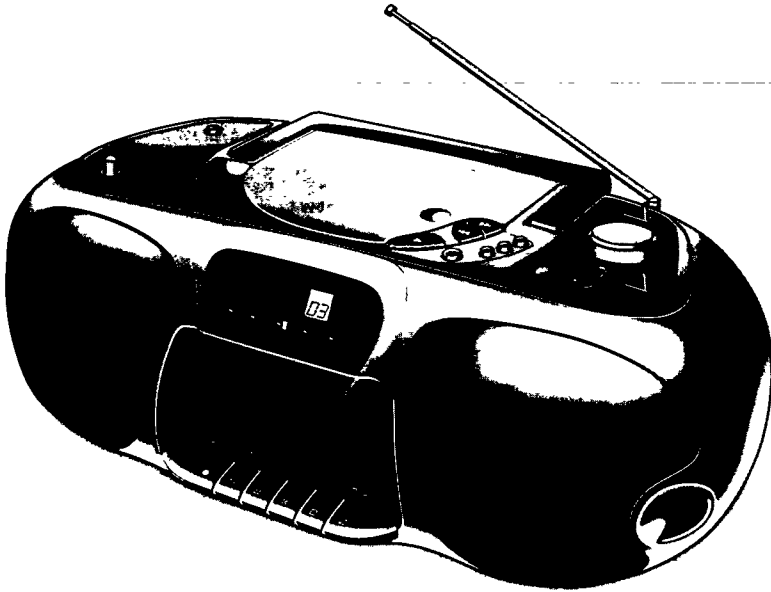

Instructions for Use
Mode d'emploi
Bedienungsanleitung
Gebruiksaanwijzing
Instrucciones de manejo
Istruzioni per l'uso
Bruksanvisning
Brugsanvisning
Käyttöohje
Οδηγίες χρήσεως
Manual de utilização



PHILIPS

Norge

Typeskilt finnes på apparatens underside.

Observer: Nettbryteren er sekundert innkoplet. Den innebygde nettdelen er derfor ikke frakoplet nettet så lenge apparatet er tilsluttet nettkontakten.

For å redusere faren for brann eller elektrisk støt, skal apparatet ikke utsettes for regn eller fuktighet.

Italia

DICHIARAZIONE DI CONFORMITA'

Si dichiara che l'apparecchio Lettore CD/Radio-registratore mod. AZ 8075 Philips risponde alle prescrizioni dell'art. 2 comma 1 del D. M. 28 Agosto 1995 n. 548.

Fatto a Eindhoven, il 18/09/1996

Philips Sound & Vision
Philips, Glaslaan 2, SFF 10
5616 JB Eindhoven, The Netherlands

Important notes for users in the U.K.

Mains plug

This apparatus is fitted with an approved moulded 13 Amp plug. To change a fuse in this type of plug proceed as follows:

- 1 Remove fuse cover and fuse.
- 2 Fix new fuse which should be a BS1362 5 Amp, A.S.T.A. or BSI approved type.
- 3 Refit the fuse cover.

If the fitted plug is not suitable for your socket outlets, it should be cut off and an appropriate plug fitted in its place. If the mains plug contains a fuse, this should have a value of 5 Amp. If a plug without a fuse is used, the fuse at the distribution board should not be greater than 5 Amp.

Note: The severed plug must be disposed of to avoid a possible shock hazard should it be inserted into a 13 Amp socket elsewhere

How to connect a plug

The wires in the mains lead are coloured with the following code: blue = neutral (N), brown = live (L). As these colours may not correspond with the colour markings identifying the terminals in your plug, proceed as follows:

- Connect the blue wire to the terminal marked N or coloured black
- Connect the brown wire to the terminal marked L or coloured red.
- Do not connect either wire to the earth terminal in the plug, marked E (or \perp) or coloured green (or green and yellow)

Before replacing the plug cover, make certain that the cord grip is clamped over the sheath of the lead - not simply over the two wires.

Copyright in the U.K.

Recording and playback of material may require consent. See Copyright Act 1956 and The Performer's Protection Acts 1958 to 1972.

English	Controls	4	CD player	7-9	English
	Power supply	5	Cassette recorder	10-11	
	Basic Functions	6	Maintenance	12	
	Radio	6	Troubleshooting	13	
Français	Commandes	14	Lecteur de CD	17-19	Français
	Alimentation	15	Platine cassette	20-21	
	Fonctions de base	16	Généralités	22	
	Radio	16	Dépistage des pannes	23	
Español	Mandos	24	Lector de CD	27-29	Español
	Alimentación	25	Platina de casete	30-31	
	Funciones básicas	26	Generalidades	32	
	Radio	26	Localización de averías	33	
Deutsch	Bedienungselemente	34	CD-Spieler	37-39	Deutsch
	Stromversorgung	35	Cassettenrecorder	40-41	
	Grundfunktionen	36	Allg. Informationen	42	
	Radio	36	Fehlersuche	43	
Nederlands	Bedieningsorganen	44	CD-Speler	47-49	Nederlands
	Stroomvoorziening	45	Cassettrecorder	50-51	
	Basisfuncties	46	Algemene gegevens	52	
	Radio	46	Verhelpen van storingen	53	
Italiano	Comandi	54	Lettore CD	57-59	Italiano
	Alimentazione	55	Deck cassetta	60-61	
	Funzioni principali	56	Informazioni generali	62	
	Radio	56	Elenco ricerca guasti	63	
Svenska	Kontroller	64	CD-Spelaren	67-69	Svenska
	Strömförsörjning	65	Kassettspelaren	70-71	
	Allmänna funktioner	66	Allmänt	72	
	Radio	66	Felsökning	73	
Dansk	Betjeningsknapper	74	CD-afspilleren	77-79	Dansk
	Strømforsyning	75	Kassette decks	80-81	
	Basisfunktioner	76	Generel information	82	
	Radio	76	Fejlsøgning	83	
Suomi	Säätimet	84	CD-soitin	87-89	Suomi
	Käyttöjännite	85	Kassetidekki	90-91	
	Perustoiminnot	86	Yleistä	92	
	Radio	86	Tarkistusluettelo	93	
Ελληνικά	Χειριστήρια	94	ΦΟΡΗΤΟ CD	97-99	Ελληνικά
	Τροφοδοσία	95	ΚΑΣΕΤΟΦΩΝΑ	100-101	
	Βασικές λειτουργίες	96	Γενικές πληροφορίες	102	
	ΔΕΚΤΗΣ	96	Διόρθωση βλαβών	103	
Português	Comandos	104	Leitor de CDs	107-109	Português
	Alimentação	105	Deck de cassetes	110-111	
	Funções Básicas	106	Informações gerais	112	
	Radio	106	Avarias	113	

BETJENINGSKNAPPER.

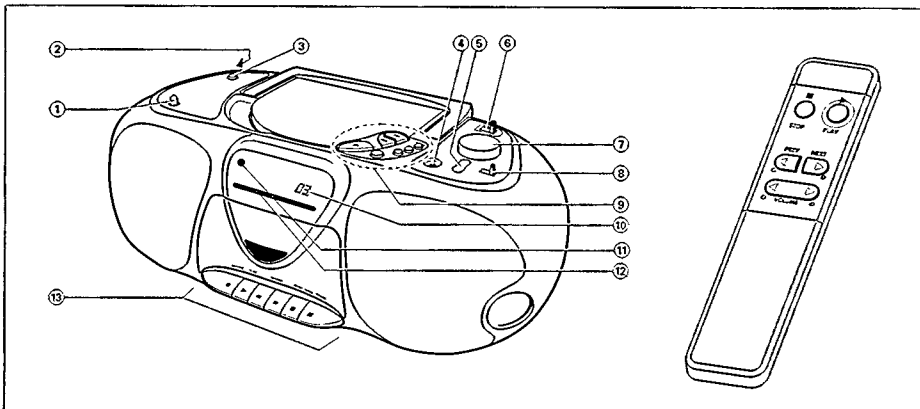

Top- og frontpanel.

- ① **INCREDIBLE SURROUND**.....for at skabe en variabel fænomenal stereo effekt
- ② (på bagsiden)...For hovedtelefoner med 3,5mm jackstik.
Bemærk: Når stikket sættes i, afbrydes der for højttalerne.
- ③ **DBB**Dynamic Bass Boost: Hæver basgængivelsen.
- ④ **MIC**3,5mm mikrofonbøsning (se OPTAGELSE).
- ⑤ **VOLUME**.....Regulering af lydstyrken.
- ⑥ **POWER**.....Valg af ønsket lydkilde: CD-TAPE/OFF-RADIO

RADIO:

- ⑦ **TUNING**Opsøgning af radiostationer.
- ⑧ **FM-MW-LW**Valg af bølgeområde.
- ⑫ Indikator for radiostations-søgning.

CD-AFSPILLEREN:

- ⑨ **OPEN-CLOSE**Åbner og lukker CD-låget.
- PLAY-PAUSE** ► ...Starter og afbryder midlertidigt CD-afspilningen.
- SEARCH** ◀▶.....For at springe melodier over samt søge frem eller tilbage.

- STOP** ■Stopper CD-afspilningen og for at slette et CD-program.
- SHUFFLE**Afspilning i vilkårlig rækkefølge.
- REPEAT**.....For at få afspillet en melodi eller hele pladen igen.
- PROG**For indprogrammering af melodier i et program samt for at se indholdet af et program.

⑩ CD-Display

- ⑪ **SENSOR**Fjernkontrol-”øje”.

KASSETTEDECK:

- ⑬ **RECORD** ●Starter optagelse.
- PLAY** ►Starter afspilning.
- ◀◀.....Hurtig tilbagespoling.
- ▶▶.....Fremspoling af båndet.
- STOP-OPEN** ■Stopper båndet og åbner kassetterummet.
- PAUSE** ||Afbryder afspilningen eller optagelsen.

Fjernbetjeningen

- STOP** ■CD: Stopper CD-afspilningen
- PLAY** ►CD: Starter CD-afspilningen.
- ◀ **PREV/NEXT** ▶ CD: For at springe frem til foregående eller næste melodi.
- VOLUME** ◀▶Regulering af lydstyrken.

STRØMFORSYNING.

Batterier

- Luk op for batterirummet og isæt 6 batterier, type R20, UM-1 eller D (helst alkaline-batterier). Tag batterierne ud hvis de er brugt op, eller hvis apparatet ikke skal bruges i længere tid.

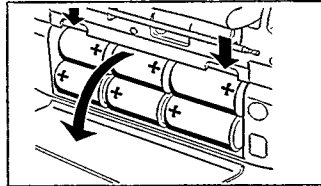

- **Fjernbetjeningen:** Luk batterirummet op og isæt de medlevende batterier (type R03, UM-4 eller AAA) som vist. Tag batterierne ud så snart De er brugt op, eller hvis fjernbetjeningen ikke skal bruges i længere tid.

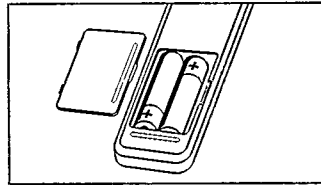

Lysnettet.

- 1 Kontrollér om spændingsangivelsen på typeskiltet (bag på apparatet) svarer til den lokale netspænding. Hvis det ikke er tilfældet, skal De henvende Dem til Deres forhandler eller til Philips.

Hvis apparatet er forsynet med en SPÆNDINGSOMKOBLER (X), skal den indstilles til den lokale netspænding.

- 2 Sæt netledningens lille stik i MAINS-bøsningen på apparatet og sæt netstikket i stikkontakten. Tænd for stikkontakten.

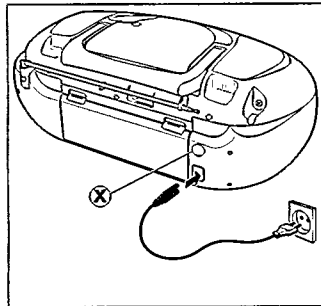

- Batteristrømforsyningen er koblet fra, når apparatet får strøm fra lysnettet.

Bemærk: Netafbryderen POWER er sekundært indkoblet og afbryder ikke strømmen fra nettet. Den indbyggede netdel er derfor tilsluttet til lysnettet så længe netstikket sidder i stikkontakten.

- **Typeskiltet findes på apparatets underside.**

Dansk

Miljøinformation

Der er ingen overflødige materialer i emballagen. Vi har endvidere gjort vort bedste for at gøre det muligt at sortere emballagen i 3 hovedbestanddele: pap (den yderste kasse), fleksibel Polystyrene (buffermateriale), polyethylene (poser og anden beskyttende emballering).

Apparatet består af materialer, der alle kan adskilles og genbruges, hvis apparatet - når det til sin tid skal kasseres - afleveres til et sted, der har specialiseret sig i adskillelse af apparater med henblik på genbrug. Gør Dem også bekendt med de lokale regler for bortkastning af indpakningsmaterialer, brugte batterier og gamle apparater.

Tænd og sluk/standby:

- Sæt POWER-knappen i den ønskede stilling:
CD - TAPE/OFF - RADIO.
- Der er slukket for apparatet, når POWER-knappen står i stilling TAPE/OFF og alle båndoptagerknapper er udløst.
- Sluk for apparatet ved enten at slukke på stikkontakten eller trække stikket ud af stikkontakten.

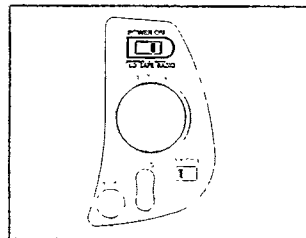

Bemærk: Når apparatet kører på batterier, skal POWER-knappen stå i stilling TAPE/OFF for at undgå et konstant strømforbrug.

Regulering af lydstyrke og tone:

- Regulér lydstyrke og tone med VOLUME- og DBB og INCREDIBLE SURROUND.
- Brug den roterende knap for at forøge eller sænke den fænomenale stereo lyd. Surround effekten varierer fra 0% til 100%.
- De kan også fremhæve basgengivelsen ved at stille apparatet op ad en væg eller i en bogreol.

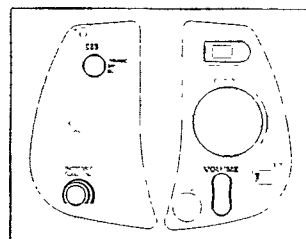
**RADIO – Opsøgning af radiostationer:**

- 1 Sæt POWER-knappen i stilling RADIO.
- 2 Vælg bølgeområde med knappen FM-MW-LW.
- 3 Opsøg den ønskede radiostation med TUNING-knappen.

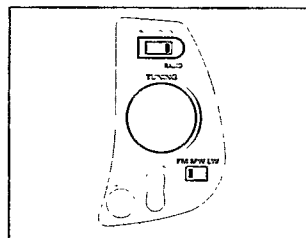
**Forbedring af RADIO-modtagelsen.**

- Ved **FM**-lytning skal teleskopantennen trækkes helt ud. Vip og drej på teleskopantennen til De får den bedste modtagelse. Hvis signalet fra stationen er for kraftigt (hvis De er tæt på senderen), skubbes antennen indad.
- Ved **MW/AM** og **LW**-lytning drejes hele apparatet så den indbyggede antenne står i en retning, der giver den bedste modtagelse. Teleskopantennen virker ikke.

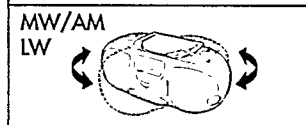
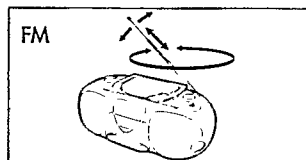

CD-AFSPILLEREN.

Afspilning af en CD-plade

- 1 Sæt POWER-knappen i stilling CD.
 - 2 Luk op for CD-afspilleren ved at trykke på OPEN-CLOSE-knappen.
 - 3 Læg en CD-plade i med den trykte side opad og luk låget igen.
→ CD-afspilleren starter og scanner indholdet på CD-pladen.
Kort efter viser displayet det totale antal melodier på pladen, og CD-afspilleren stopper igen.
 - 4 Start afspilning ved at trykke på PLAY-PAUSE ►-knappen.
→ Displayet viser: Igangværende melodinummer.
 - 5 Afspilningen stoppes helt ved at trykke på STOP ■-knappen.
→ Displayet viser: Totalt antal melodier.
- De kan afbryde afspilningen midlertidigt ved at trykke på PLAY-PAUSE ►-knappen. Afspilningen genoptages ved igen at trykke på PLAY-PAUSE ►-knappen.
→ Displayet viser: Igangværende melodinummer (blinkende).

Bemærk: CD-afspilleren stopper også, hvis:

- De åbner CD-låget.
- De skifter om på POWER-knappen.
- CD-pladen er spillet færdig.

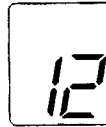
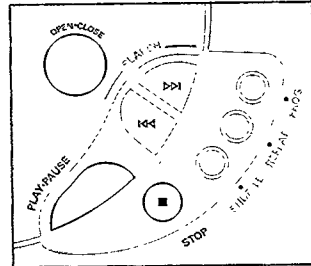

Eksempel:
Display-visning i STOP- eller AFSPILNINGS-stilling: Det totale antal melodier eller igangværende melodinummer.



Eksempel:
Display-visning i PAUSE-stilling: Det igangværende melodinummer blinker.



Display-visning når CD-låget er åbent.

SØGNING - Hurtigt tilbage SEARCH ◀◀ og hurtigt frem SEARCH ▶▶

- Valg af en anden melodi**
- Tryk én eller flere gange kortvarigt på SEARCH ◀◀ eller ▶▶-knappen for at komme til starten af den igangværende, en af de foregående eller en af de næste melodier på CD-pladen.
→ Displayet viser det valgte melodinummer.
→ CD-afspilleren begynder derefter automatisk at afspille den valgte melodi.
→ Hvis CD-afspilleren er i STOP-stilling, starter man afspilning ved at trykke på PLAY-PAUSE ►-knappen.

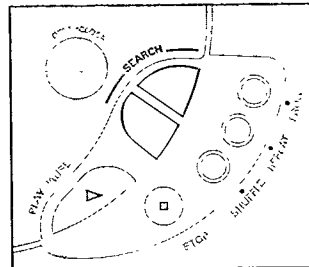

Dansk

Opsøgning af en bestemt passage under afspilning

- 1 Ved at trykke vedvarende på SEARCH ◀◀ eller ▶▶-knappen kan De opsøge en bestemt passage længere tilbage eller længere fremme på CD-pladen.
→ Afspilning fortsætter med lavere lydstyrke..
- 2 Slip knappen når De har fundet den ønskede passage.

Bemærk: Hvis shuffle eller repeat 1-funktionen er aktivéret, kan man kun søge frem eller tilbage i den igangværende melodi.

CD-AFSPILLEREN.

SHUFFLE – Afspilning i vilkårlig rækkefølge

- 1 Tryk på SHUFFLE-knappen før eller under afspilning.
→ Alle melodier på CD-pladen vil nu blive afspillet i vilkårlig rækkefølge.
- 2 De kommer igen tilbage til normal afspilning af CD-pladen ved påny at trykke på SHUFFLE-knappen.

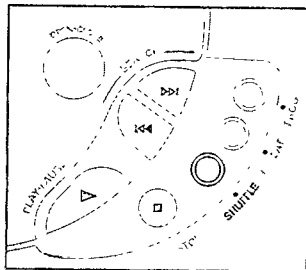

REPEAT – Gentagelse af hele CD-pladen eller en melodi

- 1 Før eller under CD-afspilning: Ved at trykke gentagne gange på REPEAT-knappen viser displayet de forskellige muligheder for gentagelse:
 - REPEAT: den igangværende melodi bliver spillet om og om igen.
 - REPEAT ALL: hele CD'en bliver spillet om og om igen.
- 2 De kommer igen tilbage til normal afspilning af CD-pladen ved påny at trykke på REPEAT-knappen, indtil ordet "REPEAT" forsvinder i displayet.

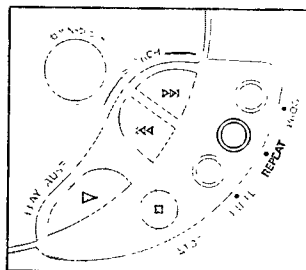

*Bemærkning: De kan aktivere forskellige afspilningsfunktioner samtidigt, f.eks. **gentaget** afspilning af alle melodier på CD-pladen i vilkårlig rækkefølge (SHUFFLE REPEAT ALL).*



Eksempel: Display-visning ved den aktiverede afspilningsfunktion.

Indprogrammering af bestemte melodier

De kan udvælge et antal melodier og lagre Dem i hukommelsen i den rækkefølge, De ønsker. De kan lagre et vilkårligt antal melodier med undtagelse af kun én. Dog kan der højst lagres 20 melodier i apparatets hukommelse.

- 1 Vælg det ønskede melodinumre med SEARCH ◀◀ eller ▶▶-knappen.
 - 2 Når det ønskede melodinumre ses i displayet, indlæses og lagres det i hukommelsen ved at trykke på PROG-knappen.
→ I displayet ses ordet PROGRAM. Endvidere vises bogstavet P et kort øjeblik. Derefter vises det lagrede melodinumre.
 - 3 Udvælg og indlæs på denne måde alle de ønskede melodinumre.
- De kan se, hvilke melodinumre, der er indlæst, ved at trykke i mindst 2 sekunder på PROG-knappen.
→ Displayet viser melodinumrene i den rækkefølge, de er indlæst i.

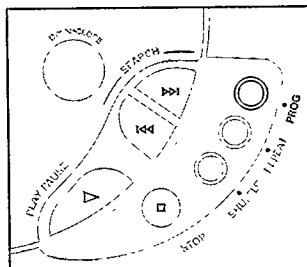

Display-visning når De lagrer et melodinumre.



Display-visning hvis De forsøger at lagre mere end 20 melodinumre.

Afspilning af et CD-program

- Hvis De har valgt melodinumre, medens afspilleren var i STOP-stilling, skal De trykke på PLAY-PAUSE ►-knappen.
- Hvis De har valgt melodinumre under afspilning, skal De først trykke på STOP ■-knappen og derefter på PLAY-PAUSE ►-knappen.



Eksempel:
Display-visning når De afspiller CD-programmet.

Sletning af et CD-program (i STOP-stilling)

- Tryk i STOP-stilling på STOP ■-knappen.
→ Displayet viser ordet PROGRAM, og programmet slettes.



Display-visning når De sletter et CD-program.

Bemærk: Programmet vil også blive slettet, hvis:

- De afbryder for strømmen til apparatet.
- De åbner CD-låget.
- Hvis De sætter POWER-knappen i en anden stilling.

KASSETTEDECK.

Afspilning af kassettebånd

- 1 Sæt POWER-knappen i stilling TAPE/OFF.
- 2 Luk op for kassetterummet ved at trykke på STOP-OPEN ■-knappen.
- 3 Læg et indspillet bånd i kassettelåget med den åbne side nedad.
- 4 Afspilning startes nu ved at trykke på PLAY ►-knappen.
- 5 Ved at trykke på ◀◀ - eller ▶▶-knappen kan De spole båndet henholdsvis hurtigt tilbage eller hurtigt fremad.
- 6 Båndet stoppes ved at trykke på STOP-OPEN ■-knappen.

Bemærk: Alle knapper udløses automatisk, når båndet er løbet ud.

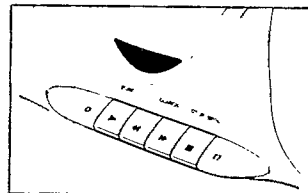
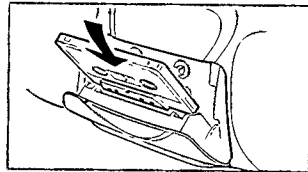

Generelle oplysninger i forbindelse med optagelser

- Gør Dem bekendt med og overhold Copyright og andre rettigheder i forbindelse med optagelser.
- Ved optagelser i dette apparat skal De bruge kassettebånd af typen "NORMAL" (IEC type I). Apparatet egner sig ikke til optagelser på kassettebånd af type "CHROME" (IEC II) eller "METAL" (IEC IV).
- Kassettedecket indstiller automatisk den rigtige optagestyrke. Under optagelse virker følgende knapper ikke: VOLUME og DBB og INCREDIBLE SURROUND.
- I de første 7 sekunder og de sidste 7 sekunder af et bånd vil der ikke blive optaget noget på båndet (indløbsbånd).

Dansk

Sikring af båndene mod sletning eller overspilning:

- Hold den side af båndet, De ønsker at sikre mod sletning eller overspilning, ind mod Dem selv. Bræk så den lille tap i venstre side af kassetten af. Der kan nu ikke laves nye optagelser på den pågældende side af båndet.
- De kan igen gøre det muligt at lave optagelser på båndet ved at sætte et stykke tape over det hul, hvor tappen sad.

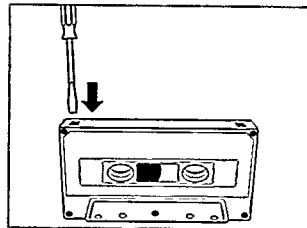

Synkroniseret start af optagelse og afspilning af CD-plade

- 1 Sæt POWER-knappen i stilling CD.
- 2 Læg en CD-plade i CD-afspilleren og vælg om ønsket melodinumre.
- 3 Luk op for kassetterummet ved at trykke på STOP-OPEN ■-knappen.
- 4 Læg et tomt bånd i kassettelåget med den åbne side nedad.
- 5 Optagelse startes nu ved at trykke på RECORD ●-knappen.
→ Afspilningen af CD-pladen eller CD-programmet starter automatisk. Det er ikke nødvendigt at starte CD-afspilleren separat.
- 6 De kan afbryde optagelsen midlertidigt ved at trykke på PAUSE II-knappen. Tryk igen på samme knap for at fortsætte optagelsen.
- 7 De kan stoppe helt for optagelsen ved at trykke på STOP-OPEN ■.

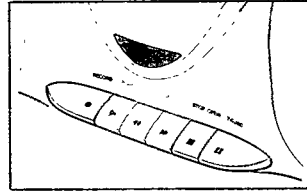
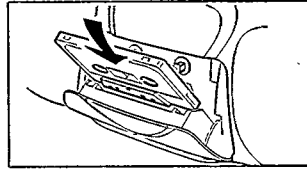

Bemærk: Man kan starte optagelse, når apparatet er i forskellige stillinger:

- Hvis CD-afspilleren er sat i PAUSE-stilling, starter optagelsen fra det øjeblikkelige sted på CD-pladen.

- Hvis CD-afspilleren er i STOP-stilling, starter optagelsen fra begyndelsen af CD-pladen eller CD-programmet.

Optagelse fra radio eller mikrofon.

- 1 Sæt POWER-knappen i stilling TAPE/OFF eller RADIO.
- 2 Gør den valgte lydkilde klar til optagelse:
- **RADIO:** Stil ind på den ønskede station.
- **TAPE (mikrofon):** Sæt stikket (3,5mm) på mikrofonledningen i MIC-bøsningen på apparatet. Sæt VOLUME-kontrollen i minimumstilling (0). Det er ikke muligt at have medhør på under mikrofonoptagelser.
- 3 Luk op for kassetterummet ved at trykke på STOP-OPEN ■-knappen.
- 4 Læg et tomt bånd i kassettelåget med den åbne side nedad.
- 5 Optagelse startes nu ved at trykke på RECORD ●-knappen.
- 6 De kan afbryde optagelsen midlertidigt ved at trykke på PAUSE II-knappen. Tryk igen på samme knap for at fortsætte optagelsen.
- 7 De kan stoppe optagelsen ved at trykke på STOP-OPEN ■-knappen.

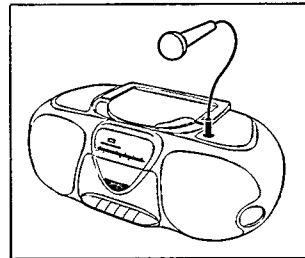

Dansk

Bemærk: Ved optagelser af et radioprogram eller en CD-plade kan De tilslutte en mikrofon og dermed mixe egen lyd fra mikrofonen med ind i optagelsen. På den anden side set skal De også passe på, at der ikke er tilsluttet nogen mikrofon, hvis De ønsker en uforstyrret optagelse af et radioprogram eller en CD-plade.

GENEREL INFORMATION.

Generel vedligeholdelse.

- Udsæt ikke apparat, batterier, CD-plader eller kassettebånd for fugtighed eller regn, sand eller ekstrem varme forårsaget af varmeafgivende apparater eller direkte sollys.
- De mekaniske dele i apparatet har selvsmørende lejer, der ikke må smøres med olie eller fedt !
- De kan rengøre apparatet med et blødt let fugtigt vaskeskind. Brug aldrig rengørings- eller rensmidler da dette kan forårsage korrosionsangreb på anlæggets ældre dele.

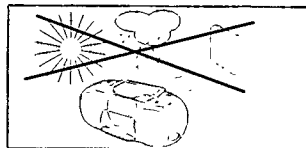

Vedligeholdelse af kassettedeck'et.

For at tilsi­re god kvalitet på optagelser og afspilninger skal tone­hovedet (A), kapstanak­sler (B) og gummitryk­rullen (C) renses for ca. hver 50 timers drift. Brug en blød, fnugfri klud let fugtet med lidt sprit eller en speciel rens­e­væske til rensning af tone­hoveder.

- Tryk på PLAY-knappen og rens gummitryk­rullen (C).
- Tryk på PAUSE-knappen og rens derefter kapstanak­sel (B) og tone­hoveder (A).

Bemærk: De kan også rens tone­hovedet ved at køre et renskassette­bånd én gang igennem.

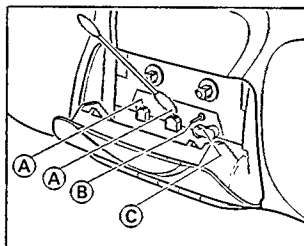

Vedligeholdelse af CD-afspilleren og behandling af CD-plader

- Berør aldrig CD-afspillerens laserlinse (X)!
- Hvis anlægget flyttes fra et koldt til et varmere rum, kan der komme dug (kondensvand) på CD-afspillerens laserlinse. Det er da ikke muligt at afspille CD-plader. Lad apparatet stå og akklimatisere et stykke tid i det varme rum, så duggen på linsen forsvinder.
- CD-pladen tages op ad CD-kassetten ved at trykke på midt­ter­ta­pen og samtidig løfte pladen op.
- Tag altid på en CD-plade i kanten og læg den altid tilbage i kassetten efter brug.
- De kan tørre en CD-plade af med en blød, fnugfri klud ved at bevæge kluden i lige linier fra midten og ud mod plade­kanten. Brug af rens­e­midler ødelæg­ger pladen!
- Skriv aldrig på en CD-plade og sæt heller aldrig etiketter eller lign. på den.

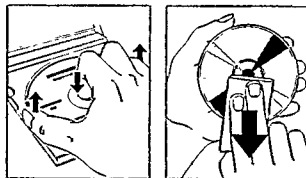
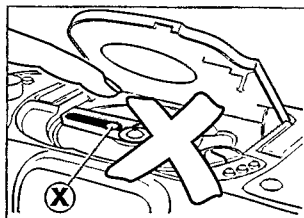

Dette produkt overholder det gældende EU-direktiv vedrørende radiostøj.

Advarsel: Usynlig laserstråling ved åbning når sikkerhedsafbrydere er ude af funktion. Undgå at blive udsat for stråling.

FEJLSØGNING.

- Hvis der opstår en fejl i Mini-Systemet, beder vi Dem venligst kontrollere nedenstående punkter, før De afleverer apparatet til reparation.
- Hvis anlægget derefter stadig ikke fungerer, som det skal, skal De henvende Dem til Deres forhandler eller til Philips.

ADVARSEL!

Forsøg under ingen omstændigheder på selv at reparere Mini-Systemet, da garantien derved falder bort.

PROBLEM	MULIG ÅRSAG:	MULIG LØSNING:
Ingen strøm, ingen lyd	Lydstyrken er forkert.	Regulér lydstyrken med VOLUME.
	Der er tilsluttet hovedtelefoner.	Træk hovedtelefonstikket ud.
	Netledningen er ikke sat rigtigt i.	Sæt netledningen rigtigt i.
	Batterierne er brugt op.	Sæt nye batterier i.
	Batterierne er sat forkert i.	Sæt batterierne rigtigt i.
	Skift over fra lysnetstrømforsyning til batteristrømforsyning.	Træk det stikket ud af MAINS-bøsningen på apparatet.
Forvrænget lyd	VOLUME for høj, INCREDIBLE SURROUND effekt ikke tilpasset	Reducer VOLUME, tilpas INCREDIBLE SURROUND effekten
Apparatet reagerer ikke, når der trykkes på nogen af knapperne	Apparatet er elektrostatisk opladet.	Træk stikket ud af stikkontakten og sæt det i igen efter nogle få sekunder.
Dårlig radiomodtagelse	Interferens fra andre apparater i nærheden, f.eks. TV, video, computer, termostater, lysstofrør, motorer etc.	Lav afstanden mellem apparatet og det forstyrrende apparat større.
Displayet viser E eller NO	CD-pladen er meget ridset eller beskadiget.	Udskift eller rens CD-pladen, se afsnittet "Vedligeholdelse".
	CD-pladen er lagt i med den forkerte side opad.	Læg CD-pladen i med den trykte side opad.
	Der er dug på laserlinsen.	Vent til apparatet er akklimatiseret.
Der bliver sprunget melodier over på CD-pladen.	CD-pladen er snavset eller beskadiget.	Udskift eller rens CD-pladen.
	SHUFFLE- eller PROGRAM-funktionen er aktivéret.	Sluk for SHUFFLE- eller PROGRAM-funktionen.
Dårlig kassettesyd-kvalitet	Snavs og støv på tonehovederne.	Rens tonehoveder, kapstanaksel og trykruller, se afsnittet "Vedligeholdelse".
	Brug af ikke egnede kassettebånd (METAL eller CHROME).	Brug kun bånd af type "NORMAL" (IEC I) til optagelser.
Der sker ingen optagelse på båndet.	Det ilagte bånd er beskyttet mod optagelse.	Fjern optagebeskyttelsen.
Fjernbetjeningen virker ikke.	Afstanden mellem fjernbetjening og apparat er for stor.	Gør afstanden mindre.
	Batterierne er brugt op.	Sæt nye batterier i.
	Batterierne er sat forkert i.	Sæt batterierne rigtigt i.

Dansk



English

Français

Español

Deutsch

Nederlands

Italiano

Svenska

Dansk

Suomi

Ελληνικά

Português



**CLASS 1
LASER PRODUCT**



Free Manuals Download Website

<http://myh66.com>

<http://usermanuals.us>

<http://www.somanuals.com>

<http://www.4manuals.cc>

<http://www.manual-lib.com>

<http://www.404manual.com>

<http://www.luxmanual.com>

<http://aubethermostatmanual.com>

Golf course search by state

<http://golfingnear.com>

Email search by domain

<http://emailbydomain.com>

Auto manuals search

<http://auto.somanuals.com>

TV manuals search

<http://tv.somanuals.com>