

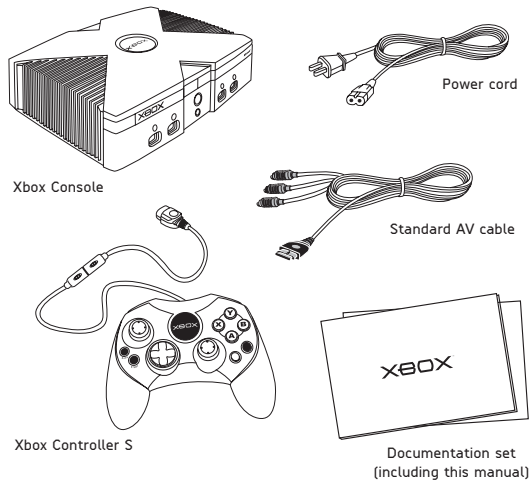

INSTRUCTION MANUAL
MANUAL DE INSTRUCCIONES
MANUAL D'INSTRUCTIONS

THE XBOX VIDEO GAME SYSTEM



You can play Xbox games and audio CDs with the Xbox™ video game system from Microsoft. Make sure you have received all of the following components of the Xbox video game system in this package:

- Xbox console
- Xbox Controller S
- Xbox Standard AV Cable
- Power cord
- Instruction Manual and other printed materials

Please keep these instructions.

If you have questions about this product, see www.xbox.com or call

United States and Canada:
1-800-4MY-XBOX (1-800-469-9269)
Mexico: 001 866 745 83 12

TTY users (requires special equipment for hard of hearing):

United States and Canada:
1-866-740-9269 or 1-425-635-7102
Mexico: 001 866 251 26 21

XBOX PERIPHERALS

The following Xbox peripherals are sold separately:

- Xbox Controller S – gamepad
- Xbox Controller – gamepad
- Xbox Memory Unit – portable storage expansion device
- Xbox System Link Cable – cable to connect two Xbox consoles for head-to-head multiplayer games
- Xbox DVD Movie Playback Kit – remote control and receiver for playing DVD movies
- Xbox Standard AV Cable – composite AV adapter
- Xbox Advanced AV Pack – S-video and digital audio adapter
- Xbox High Definition AV Pack – component video and digital audio adapter
- Xbox RF Adapter – antenna (coaxial cable) adapter
- Xbox Communicator – voice and command headset expansion device

For customers in the USA:

This equipment has been tested and found to comply with the limits for a Class B digital device, pursuant to Part 15 of the FCC rules. These limits are designed to provide reasonable protection against harmful interference in a residential installation. This equipment generates, uses, and can radiate radio frequency energy and, if not installed and used in accordance with the instructions, may cause harmful interference to radio communications.

However, there is no guarantee that interference will not occur in a particular installation. If this equipment does cause harmful interference to radio or television reception, which can be determined by turning the equipment off and on, the user is encouraged to try to correct the interference by one or more of the following measures:

- Reorient or relocate the receiving antenna.
- Increase the separation between the equipment and receiver.
- Connect the equipment into an outlet on a circuit different from that to which the receiver is connected.
- Consult the dealer or an experienced radio/TV technician for help.

Note Any changes or modifications made on the system not expressly approved by the manufacturer could void the user's authority to operate the equipment.

TABLE OF CONTENTS

The Xbox Video Game System.....	ii
Xbox Peripherals.....	ii
Table of Contents	1
Important Safety Information	2
Important Health Warnings	4
Selecting a Location for the Xbox Console	5
Connecting to a TV.....	6
Connecting Xbox Controllers	7
Using Xbox Controllers.....	7
Turning on the Xbox Console	8
Initial Setup.....	9
Audio, Video and Other Settings	9
Playing Games and Music	10
Soundtracks	11
Parental Control.....	11
Managing Memory	12
Multiplayer Games	12
Xbox Live™	13
Connecting Hardware.....	13
Updating the Xbox Dashboard.....	14
Xbox Live Sign Up	14
Cleaning the Xbox Video Game System.....	14
Troubleshooting.....	15
Specifications.....	16
Warranty	17
ESRB Ratings Guide.....	19
Copyright.....	62

Declaration of Conformity

Trade Name: Microsoft Corp.

Responsible Party: Microsoft Corporation



Address: Xbox Customer Care
One Microsoft Way
Redmond, WA, 98052 U.S.A.

Telephone No.: 1-800-4MY-XBOX (1-800-469-9269)

This device complies with Part 15 of the FCC Rules. Operation is subject to the following two conditions:
(1) This device may not cause harmful interference, and
(2) this device must accept any interference received, including interference that may cause undesired operation.

For Customers in Canada:
This Class B digital apparatus complies with Canadian ICES-003.

The following symbols are used on labels on the Xbox video game system from Microsoft:

-  This symbol is intended to alert the user to the presence of important safety, operating, and maintenance instructions in the literature accompanying the console.
-  This symbol is intended to alert the user to the presence of uninsulated "dangerous voltage" within the product's enclosure that may be of sufficient magnitude to constitute a risk of electric shock to persons.

Warning: To reduce the risk of fire or electric shock, do not expose this apparatus to rain or moisture.



IMPORTANT SAFETY INFORMATION

This manual contains important information about how to safely and properly set up, use, and care for the Xbox video game system.



WARNING

Failure to properly set up, use, and care for the Xbox video game system can increase the risk of electric shock or fire. It can also increase the risk of the Xbox console falling and possibly hitting someone. To reduce the risk of serious injury or death, or damage to the Xbox video game system:

- Read these instructions.
- Keep these instructions.
- Heed all warnings.
- Follow all instructions.

Stay Away from Dangerous Voltage Inside the Xbox Console



Dangerous voltage is present inside the Xbox console whenever it is connected to power, whether it is turned on or off. Contact with dangerous voltage can cause serious injury or death from electric shock. It can also lead to fire or damage to the Xbox console. To eliminate all voltage to the Xbox console, you must unplug the power cord from the power outlet. To reduce the risk of electric shock, fire or damage to the Xbox console:

Do not take the Xbox console apart.

Do not attempt to service or repair the Xbox console yourself. Refer all servicing to qualified service personnel. Servicing is required when the apparatus has been damaged in any way, such as:

- Power-supply cord or plug is damaged.
- Liquid has been spilled or objects have fallen into the apparatus.
- The apparatus has been exposed to rain or moisture, does not operate normally, or has been dropped.

Do not attempt to modify the Xbox console in any way.

Do not push or insert anything into ventilation openings.

- Take precautions to keep children from putting anything, especially metal objects, inside the Xbox console.
- Do not insert objects into ventilation openings when cleaning the Xbox console.
- Be alert for sounds of a loose object inside the Xbox console. If you ever notice or suspect there is a loose object inside the Xbox console:
 - Immediately unplug the Xbox console from the power outlet and do not use the Xbox console.
 - Call the Microsoft Xbox Customer Support number on page ii.
- Do not touch the metal parts of any cord coming out of the Xbox console when the console is plugged in to power.
- Always unplug the Xbox console from the power outlet before connecting or disconnecting the Xbox console to/from a TV, VCR, or other AV device.

Take Precautions to Keep the Xbox Console from Falling

If the Xbox console falls and hits someone, especially a small child, it could cause serious injury. To reduce the risk of such injuries or damage to the Xbox console, properly set up and use the Xbox video game system according to the instructions in **Selecting a Location for the Xbox Console** on page 5 and in **Inline Release** on page 7.

IMPORTANT SAFETY INFORMATION**General Electrical Precautions**

As with many other electrical devices, failure to take the following precautions can result in serious injury or death from electric shock or fire, or damage to the Xbox video game system.

Avoid damaging the power cord.

- Protect the power cord from being walked on or pinched particularly at plugs, convenience receptacles, and the point where they exit from the apparatus.
- Do not jerk, knot, sharply bend, or otherwise abuse the power cord.
- Do not expose the power cord to sources of heat.
- Keep children and pets away from the power cord and do not allow them to bite or chew on it.
- When unplugging the power cord from the Xbox console or a power outlet, pull on the plug—do not pull on the cord.

If the power cord becomes damaged in any way, stop using it immediately and call the Microsoft Xbox Customer Support number on page ii.

Do not overload an extension cord, wall outlet, or other type of receptacle.

The Xbox video game system can consume up to 100 watts. Do not exceed the stated ratings of cords or receptacles.

Use the type of power source indicated on the Xbox console.

If you are not sure of the type of power supply to your home, consult a qualified electrician.

Do not expose the Xbox video game system to liquids or moisture.

- Do not use this apparatus near water (for example, sinks, tubs, pools) or expose it to rain, moisture, or dripping or splashing liquids.
- Do not place objects filled with liquids, such as beverages or vases, on or near the Xbox console.
- Do not clean the Xbox console with water, liquid cleaners, solvents, or aerosols.

Clean the outside of the Xbox console properly.

Clean only with a dry cloth. For more information, see **Cleaning the Xbox Video Game System** on page 14.

Unplug this apparatus during lightning storms or when unused for long periods of time.

Also, do not leave the Xbox video game system unattended with the power on for extended periods.

Only use attachments/peripherals specified by the manufacturer.**Prevent the Xbox Console from Overheating**

Do not block any ventilation openings. Install in accordance with the manufacturer's instructions. For more information, see **Selecting a Location for the Xbox Console** on page 5.

Do not install near any heat sources, such as radiators, heat registers, stoves, or other apparatus (including amplifiers) that produce heat.

IMPORTANT HEALTH WARNINGS

About Photosensitive Seizures

A very small percentage of people may experience a seizure when exposed to certain visual images, including flashing lights or patterns that may appear in video games. Even people who have no history of seizures or epilepsy may have an undiagnosed condition that can cause these "photosensitive epileptic seizures" while watching video games.

These seizures may have a variety of symptoms, including lightheadedness, altered vision, eye or face twitching, jerking or shaking of arms or legs, disorientation, confusion, or momentary loss of awareness. Seizures may also cause loss of consciousness or convulsions that can lead to injury from falling down or striking nearby objects.

Immediately stop playing and consult a doctor if you experience any of these symptoms. Parents should watch for or ask their children about the above symptoms—children and teenagers are more likely than adults to experience these seizures.

The risk of photosensitive epileptic seizures may be reduced by taking the following precautions:

- Sit farther from the television screen
- Use a smaller television screen
- Play in a well-lit room
- Do not play when you are drowsy or fatigued

If you or any of your relatives have a history of seizures or epilepsy, consult a doctor before playing.

About Musculoskeletal Disorders

Use of game controllers, keyboards, mice, or other electronic input devices may be linked to serious injuries or disorders.

When playing video games, as with many activities, you may experience occasional discomfort in your hands, arms, shoulders, neck, or other parts of your body. However, if you experience symptoms such as persistent or recurring discomfort, pain, throbbing, aching, tingling, numbness, burning sensation, or stiffness, **DO NOT IGNORE THESE WARNING SIGNS. PROMPTLY SEE A QUALIFIED HEALTH PROFESSIONAL**, even if symptoms occur when you are not playing a video game. Symptoms such as these can be associated with painful and sometimes permanently disabling injuries or disorders of the nerves, muscles, tendons, blood vessels, and other parts of the body. These musculoskeletal disorders (MSDs) include carpal tunnel syndrome, tendonitis, tenosynovitis, vibration syndromes, and other conditions.

While researchers are not yet able to answer many questions about MSDs, there is general agreement that many factors may be linked to their occurrence, including medical and physical conditions, stress and how one copes with it, overall health, and how a person positions and uses their body during work and other activities (including playing a video game). Some studies suggest that the amount of time a person performs an activity may also be a factor.

Some guidelines that may help you work and play more comfortably and possibly reduce your risk of experiencing an MSD can be found in the Healthy Gaming Guide (available at <http://www.xbox.com/support>). These guidelines address topics such as:

- Positioning yourself to use comfortable, not awkward postures.
- Keeping your hands, fingers, and other body parts relaxed.
- Taking breaks.
- Developing a healthy lifestyle.

If you have questions about how your own lifestyle, activities, or medical or physical condition may be related to MSDs, see a qualified health professional.

SELECTING A LOCATION FOR THE XBOX CONSOLE

Select a Safe Location

When selecting a location for the Xbox video game system, consider the following topics and the **Important Safety Information** on page 2.

Prevent the Xbox Console from Falling

If the Xbox console falls and hits someone, especially a small child, it could cause serious injury. To reduce the risk of such injuries and damage to the Xbox console, place the Xbox console on a surface that:

- is flat and level.
- is stable and not likely to tip over.
- allows all four feet of the Xbox console to be in contact with the surface.
- is clean and free of dust or debris.
- is not likely to allow the Xbox console to slip or slide off.

Take Precautions with Cables and Cords

Arrange all cables and cords so that people and pets are not likely to trip over or accidentally pull on them as they move around or walk through the area.

When the Xbox console is not in use, you may need to disconnect all cables and cords in the front and rear of the Xbox console to prevent children from pulling on them. Do not allow children to play with cables or cords.

Do not touch the metal parts of any cord coming out of the Xbox console when the Xbox console is plugged in to power.

Prevent the Xbox Console from Overheating

Do not block any ventilation openings. Do not place the Xbox console on a bed, sofa, or other soft surface that may block ventilation openings.

Do not place the Xbox console in a confined space, such as a bookcase, rack, or stereo cabinet, unless the space is well ventilated.

Do not install the Xbox console near any heat sources, such as radiators, heat registers, stoves, or other devices (including amplifiers) that produce heat.

Avoiding Damage to Your Television or Other AV Equipment

Do not use with certain televisions. Some televisions, especially front- or rear-projection types, can be damaged if any video games, including Xbox games, are played on them. Static images presented during the normal course of gameplay may "burn" into the screen, causing a permanent shadow of the static image to appear at all times, even when video games are not being played. Similar damage may occur from static images created when placing a video game on hold or pause. Consult your television owner's manual to determine if video games can be played safely on your set. If you are unable to find this information in the owner's manual, contact your television dealer or the manufacturer to determine if video games can be played safely on your set.

Before connecting or disconnecting any AV device (for example, television or VCR), make sure that the Xbox console is unplugged from the power outlet and that the power to the TV, VCR, or other AV device is turned off. This will reduce the risk of electrical shock or electrical damage to the equipment.

To avoid the risk of electrical shock or damage to AV equipment or to the Xbox console, do not touch AV cord terminals or the Xbox AV port with your fingers or allow metal parts to touch them.

CONNECTING TO A TV

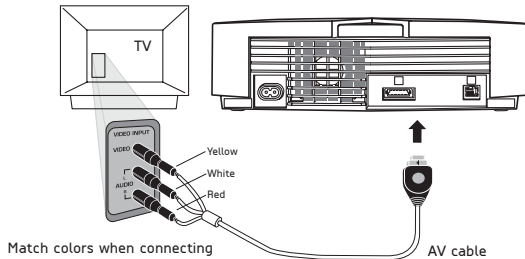

Connecting Using the Xbox Standard AV Cable

If your TV has composite video input, use the standard AV cable included with the Xbox video game system.

To connect to a TV

1. Make sure that the Xbox console is unplugged from the power outlet.
2. Connect the Xbox AV connector to the AV port on the Xbox console.
3. Connect the color-coded connectors to the corresponding jacks on the TV: yellow to yellow (video), red to red (right audio), and white to white (left audio). Jacks may be on the front or back of the TV.

Note: For monaural TVs, which have only one audio jack, connect either the right or left audio connector to the audio jack.

4. Plug the Xbox console into the power outlet.
5. Select the appropriate video input on your TV. For more information, see **Input Selection below**.

You may not be able to connect to your TV using the standard AV cable. If you have antenna, S-video or component video input, or digital audio input, use the appropriate Xbox AV pack or adapter (sold separately). For more information, see <http://www.xbox.com> or **Xbox Peripherals** on page ii.

If your TV is connected to a VCR and the VCR has composite (integrated) video input, you can use the standard AV cable to connect to the VCR.

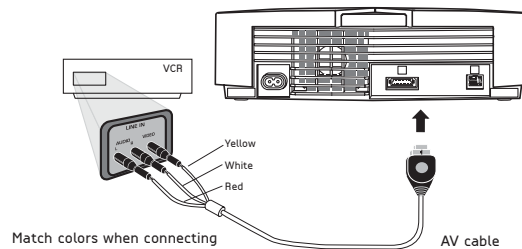

To connect to a VCR

1. Make sure that the Xbox console is unplugged from the power outlet.
2. Connect the Xbox AV connector to the AV port on the Xbox console.
3. Connect the color-coded connectors to the corresponding jack on the VCR: yellow to yellow (video), red to red (right audio), and white to white (left audio).

Note: For monaural VCRs, connect either the right or left audio connector to the audio jack.
4. Do not change the existing connection between the VCR and TV.
5. Plug the Xbox console into the power outlet.
6. Select VCR for the TV/VCR setting of the VCR.
7. Select the appropriate video input on your VCR. For more information, see **Input Selection below**.

Input Selection

Select the video input on the TV or VCR that displays the Xbox game. Typical ways to locate the input selection on your TV or VCR are:

- Pressing a button on the front of the TV or VCR, possibly behind a hidden panel.
- Pressing a button on the original remote control.
- Selecting low or high channel numbers.
- Using an on-screen menu option.

Note: Depending on the type/make of your TV or VCR, the following are common names for video input selection: Input Select, AUX, Video, Line, Line In, Input, Source, In, and EXT.

For more information, see your TV or VCR manual.

CONNECTING XBOX CONTROLLERS

Connecting and Disconnecting Xbox Controllers

To connect an Xbox controller, insert the Xbox controller connector into any controller port on the front of the Xbox console.

To disconnect, unplug the Xbox controller connector from the Xbox controller port. When disconnecting, pull on the controller connector, not the cable or inline release.

Do not touch Xbox controller cord terminals or the Xbox controller ports with your fingers or allow metal parts to touch them. Doing so may damage the Xbox controller or the Xbox console.

Using the Xbox Controller in Games

For information about using the Xbox controller with a game, see your game manual.

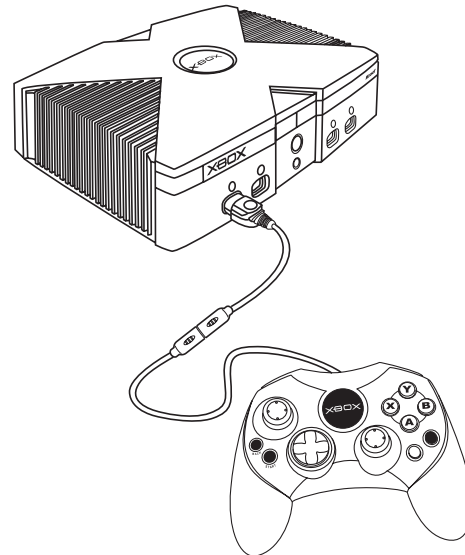

USING XBOX CONTROLLERS

Inline Release

Each Xbox controller cord has an inline release. This is a safety feature designed to reduce the chance of the Xbox console falling when the cord is pulled. If the Xbox console falls and hits someone, especially a small child, it could cause serious injury. To reduce the risk of such injuries or of damage to the Xbox console, it is important to properly use the Xbox controllers and the inline release.

Use the Xbox controller connector, not the inline release, to routinely connect and disconnect the Xbox controller. If an inline release disconnects, simply reconnect it by aligning the grooved indentations on the two parts of the inline release and pressing the two parts completely together. Do not touch any metal parts of the inline release when the Xbox console is plugged into power. The Xbox controller will not work unless the inline release is properly connected.

WARNING! Never tape, glue, or otherwise prevent an inline release from pulling apart.

The inline release reduces, but does not eliminate, the risk of the Xbox console being pulled off its surface. To further reduce the risk:

- Do not allow anyone to pull on the Xbox controllers or controller cords in a way that causes the Xbox console to move.

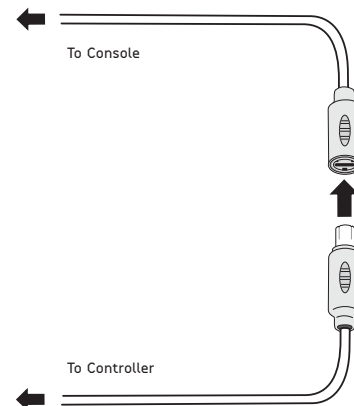

- Do not allow Xbox controller cords to become crossed or tangled with one another.
- Read and follow the instructions in **Selecting a Location for the Xbox Console** on page 5.

USING XBOX CONTROLLERS

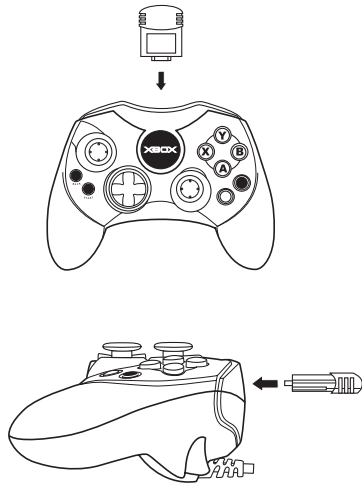

Using Xbox Controller Expansion Slots

The Xbox controller has two expansion slots that allow you to connect expansion devices to the Xbox controller. For example, you can add portable storage to the Xbox video game system by connecting an Xbox Memory Unit (shown) (sold separately). If you are playing on the Xbox *Live* service, you may want to add the Xbox Communicator (sold separately) for voice communication. For more information, see **Xbox Peripherals** on page ii.

TURNING ON THE XBOX CONSOLE

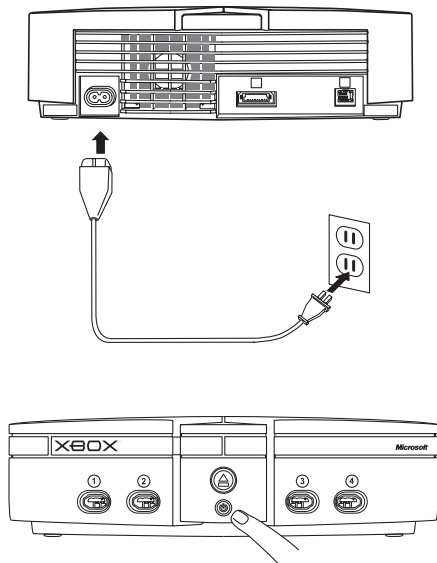

Make sure that all connections to the TV, VCR, or other AV devices are complete. Plug the power cord into the Xbox console, and then fully insert the plug into the power outlet. See **General Electrical Precautions** on page 3 for more information.

Turn on the Xbox console by pressing the power button. The status indicator light will light up.

Turn off the Xbox console by pressing the power button. To eliminate all voltage inside the Xbox console, turn off the Xbox console, and then unplug the power cord from the power outlet.

INITIAL SETUP

The first time you turn on your Xbox video game system, you must set the default language and the clock before playing a game or audio CD. Once these settings are specified, you don't have to set them again if you leave the Xbox console connected to power.

To move the selection focus on the screen, press the directional pad of the Xbox controller. To select, press A. To cancel, press B.



AUDIO, VIDEO AND OTHER SETTINGS

In addition to the initial language and clock settings, you can specify other settings for the Xbox video game system. To choose settings for your system, turn on the Xbox video game system without a disc in the disc tray.

To choose audio or video settings

1. Select **Settings**, and then select **Audio** or **Video**.
2. Select appropriate options for your system.

You can configure the Xbox console to automatically turn off if left unattended for six hours.

To choose Auto Off

1. Select **Settings**, and then select **Auto Off**.
2. Select **Yes** to have the Xbox console turn off automatically, or **No** (the default).

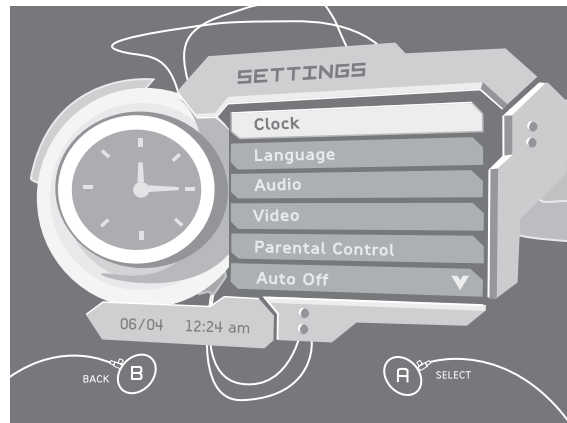

PLAYING GAMES AND MUSIC

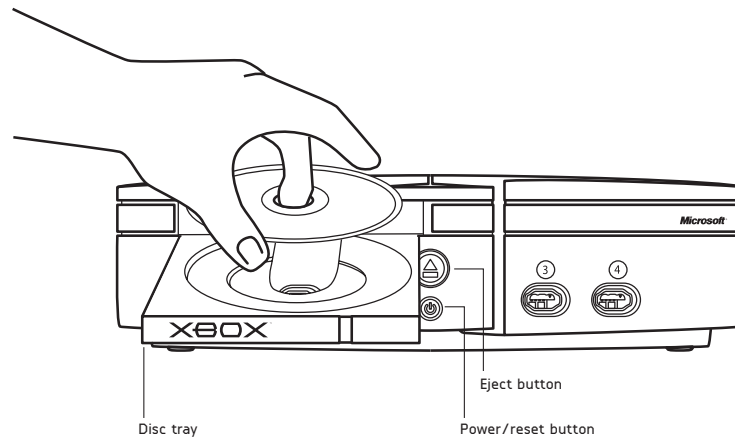

Playing Games

The Xbox video game system can play only game discs licensed by Microsoft for the Xbox video game system. Licensed games have this logo:



To start a game

1. Press the eject button to open the disc tray.
2. Place the Xbox game disc on the disc tray with the label facing up.
3. Press the eject button to close the disc tray. The game will play.

To switch to another game

1. Press the eject button to open the disc tray.
2. Remove the game disc.
3. Place a new Xbox game disc on the disc tray.
4. Press the eject button to close the disc tray. The new game will play.

To end a game

1. Press the eject button and the disc tray will open.
2. Remove the Xbox game disc.
3. Press the eject button again to close the disc tray.

Playing Music

The Xbox video game system can play audio CDs that have this logo:



To play audio CDs

1. Press the eject button to open the disc tray.
2. Place the audio CD on the disc tray with the label facing up.
3. Press the eject button to close the disc tray. The audio CD will play.

Playing DVD Movie Discs

To play DVD movies on the Xbox video game system, you need the Xbox DVD Movie Playback Kit (sold separately). For more information about playing DVD movies, see the Instruction Manual for the Xbox DVD Movie Playback Kit.

Avoiding Damage to Discs or to the Disc Drive

- Do not leave a disc in the Xbox console for extended periods when not in use.
- Do not move the Xbox console while the power is on and a disc is inserted.
- Do not apply labels, stickers, or other foreign objects to discs.

SOUNDTRACKS

You can copy tracks from audio CDs using the Xbox video game system. Then you can arrange these tracks into soundtracks and play them from the Xbox video game system without inserting the original CD audio disc. You can play your soundtracks while playing Xbox games if this feature is supported by the game. To find out whether a game title supports soundtrack play, and how to play the soundtrack during that particular game, see the game instruction manual.

To copy tracks

1. Play an audio CD.
2. Select **Back** from the music player.
3. Select **Copy** to display tracks.
4. Select the tracks you want to copy. You can select one track, multiple tracks, or all tracks.
5. Select **Copy** to begin copying the tracks.
6. Select an existing soundtrack, or create a new soundtrack to store the copied tracks. If you create a new soundtrack, enter a name using the virtual keyboard.

To play soundtracks

1. Turn on the Xbox console with no disc in the disc tray.
2. Select **Music** on the Xbox Dashboard.

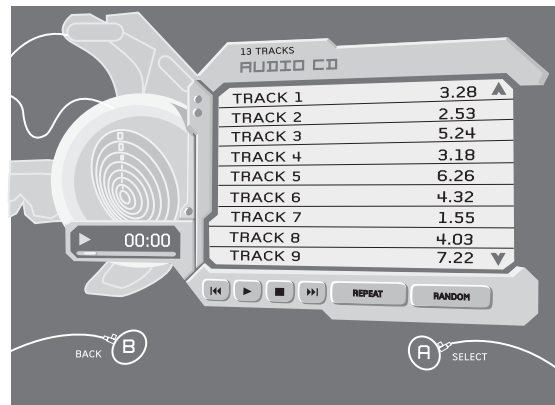

3. Under **Music** you will see **Audio CD**. Every soundtrack you have saved is listed here under the names you have created.
4. Choose the soundtrack you want to play.
5. Select **Play** to begin playing.

PARENTAL CONTROL

You can limit the type of content played on the Xbox video game system based on the ESRB rating level. By default, the Xbox video game system is set to play all content. You can select separate parental control levels for games and DVD movies. To play DVD movies on the Xbox video game system, you need the Xbox DVD Movie Playback Kit (sold separately).

To change the level of content that can be played

1. Turn on the Xbox console with no disc in the disc tray.
2. Select **Settings**, then select **Parental Control**, and then select **Games**.
3. Select the new level: **All**, **M** (Mature), **T** (Teen), **E** (Everyone), **K-A** (Kids to Adults), **EC** (Early Childhood), or **None**.

The Xbox video game system will play games and DVD movies that are rated at or below the selected level. For example, if the selected level is **T**, games rated **T**, **E**, **K-A**, and **EC** can play. If you choose any level other than **All**, you must select a pass code.

If you lose or forget your pass code, call the Xbox Customer Support number on page ii.

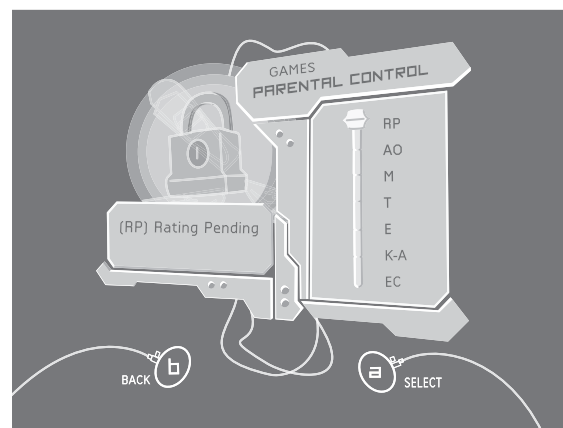

MANAGING MEMORY

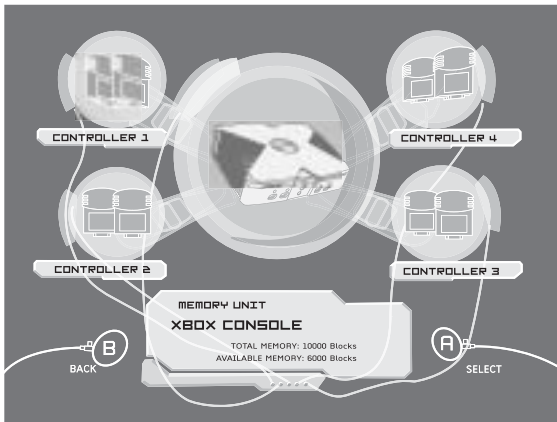

The Xbox video game system includes an internal hard disk for saving game information and soundtracks. For information about saving games, see your Xbox game manual. For information about saving soundtracks, see **Soundtracks** on page 11.

To manage or free space on the Xbox hard disk, you can remove all stored information and saved games for a given Xbox game, or copy or delete specific saved games.

To remove all information about a game

1. Turn on the Xbox console with no disc in the disc tray.
2. Select **Memory**, and then select **Xbox Hard Disk**.
3. Select a game.

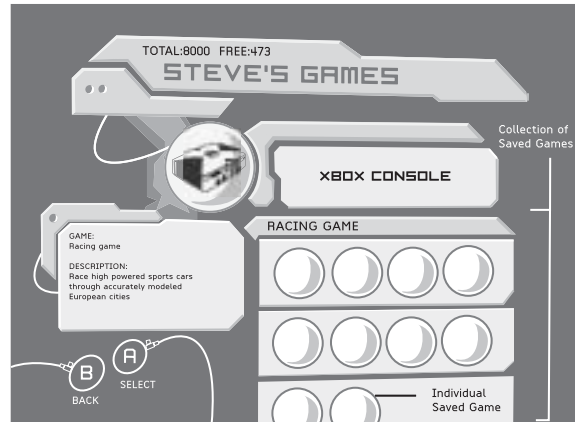

4. Select **Remove Game** to delete the selected game, including all its saved games, from the Xbox hard disk. Select **Yes** when prompted, "Are you sure you want to permanently remove this title?"

To copy or delete a saved game

1. Turn on the Xbox console with no disc in the disc tray.
2. Select **Memory**, and then select **Xbox Hard Disk**.
3. Select an individual saved game name in the collection of saved games.
4. Select **Copy** to move that saved game to an **Xbox Memory Unit** (sold separately) or **Delete** to remove the selected game from the Xbox hard disk. When deleting, select **Yes** when prompted, "Are you sure you want to permanently remove this saved game?"

MULTIPLAYER GAMES

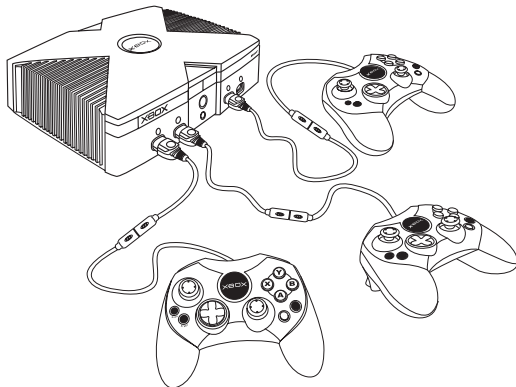

Connect up to four Xbox controllers to the Xbox console for games that allow multiple players. Not all Xbox games will allow multiple players. To determine if the game allows multiple players, see your game manual.

Some games can be played using the Xbox System Link Cable (sold separately), which connects two Xbox consoles for head-to-head gameplay. For more information, see the instruction manual for the Xbox System Link Cable.

XBOX LIVE™
Xbox Live System Requirements

- Xbox video game system
- Game with Xbox Live logo (sold separately)
- High-speed Internet service (cable or DSL)
- Connection to Xbox console via Ethernet cable (not included)
- Subscription to Xbox Live Service (sold separately)

Performance may vary based on Internet service speed, network activity, or capacity. Depending on your Internet service connection or network configuration, additional hardware may be required. While most cable or DSL high speed Internet services will work with Xbox Live, some may not—check with your service provider.

Xbox Live only available in the U.S. and Canada. Use is subject to the Xbox Live Terms of Use. Major credit card required. Not intended for children under the age of 13.

Important! Xbox Live is a subscription service. You will need a subscription code to set up an Xbox Live account and play online. To find out how to get a subscription code, visit your local retailer or see www.xbox.com/live.

CONNECTING HARDWARE

To connect your Xbox console directly to a high-speed Internet service, see A.

To share your high-speed Internet connection with a PC, see B.

For more details and other home networking options, see www.xbox.com/live.

A. Direct Connection

You can connect the Ethernet cable provided with your Cable or DSL modem directly to the Ethernet port on the back of the Xbox console. Some configuration of the Xbox Network Settings may be required (see **Configuring the Xbox Dashboard** on page 14).

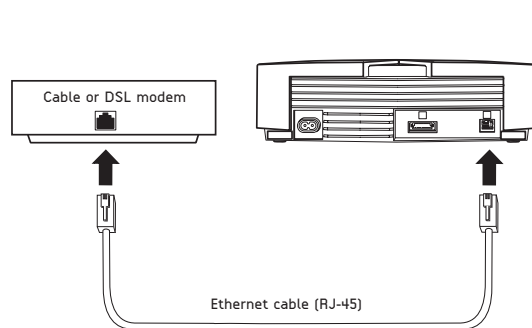
B. Shared Connection

A Cable/DSL router allows both the Xbox console and PC to connect to your Cable modem, DSL modem, or other high-speed Internet device at the same time.

- Connect the Ethernet port on the Cable/DSL modem to the WAN or Uplink port on the Cable/DSL router.
- Connect the PC to one of the available Ethernet LAN ports on the Cable/DSL router.
- Connect the Ethernet port on the back of the Xbox console to one of the available Ethernet LAN ports on the Cable/DSL router.

Note: Some Cable modems, DSL modems, and high-speed Internet devices may require a network hub instead of a Cable/DSL router. You may still use diagram B.

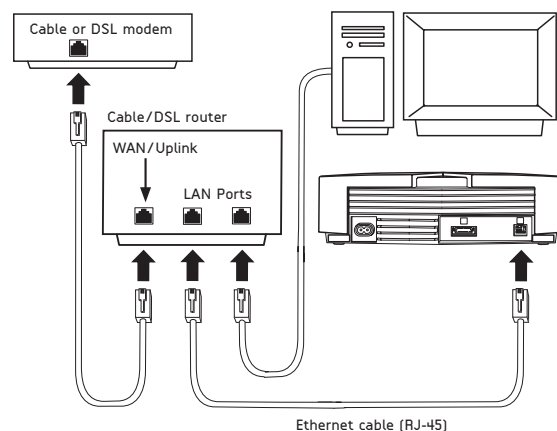

UPDATING THE XBOX DASHBOARD

Before you can sign up for the Xbox *Live* service and begin playing games online, the Xbox Dashboard must be updated. To update the Xbox Dashboard:

1. Insert an Xbox *Live* Starter Kit disc or game disc into the disc tray. Check the game packaging to see if the game supports Xbox *Live* play.
2. From within the game, select the option for Xbox *Live*.

Configuring the Xbox Dashboard (if necessary)

The Xbox console will attempt to automatically configure itself to use your broadband connection when you select the option for Xbox *Live* from within the game.

Many ISPs require specific settings before allowing access to the Internet. These settings may include a host name, MAC address, or an ISP user name and password (for PPPoE authentication). If you are unsure about whether you need this information, check with your broadband service provider.

For more detailed information about Network Settings in the Xbox Dashboard, and other support issues, see www.xbox.com/live.

XBOX LIVE SIGN UP

Note: You will not be able to establish an account until the Xbox Dashboard has been updated for Xbox *Live*. See **Updating the Xbox Dashboard** above.

Signing Up for a New Account

To create a new account, select the option for Xbox *Live* from the Xbox Dashboard. Follow the instructions on screen, and enter your subscription code (see **Xbox Live System Requirements** on page 13) when prompted.

IF YOU NEED MORE HELP

Please see www.xbox.com/live or call the Xbox Customer Support number:

United States and Canada:
1-800-4MY-XBOX (1-800-469-9269)

TTY users (requires special equipment for hard of hearing):

United States and Canada:
1-866-740-9269 or 1-425-635-7102

CLEANING THE XBOX VIDEO GAME SYSTEM

Cleaning the Xbox Console

It is important to keep the rubber feet on the bottom of the Xbox console clean and free of dust and debris to reduce the risk of the Xbox console falling and possibly hitting someone.

- If the rubber feet ever become dirty or dusty, wipe them off with a dry cloth.
- Keep the surface on which the Xbox console rests clean by wiping with a dry cloth.

If you clean the Xbox console:

- Unplug the Xbox console from the power outlet.
- Clean the outside of the Xbox console only. Make sure that no objects are inserted into ventilation openings.

- Use a dry cloth—do not use abrasive pads, detergents, scouring powders, solvents (for example, alcohol, gasoline, paint thinner, or benzene), or other liquid or aerosol cleaners.

To clean Xbox game discs or audio CDs

- Hold discs by the edges; do not touch disc surface with fingers.
- Clean discs using a soft cloth, lightly wiping from the center outwards.
- Do not use solvents such as benzene, which can damage the disc.

TROUBLESHOOTING

**WARNING**

To reduce the risk of serious injury or death from electric shock or fire, do not attempt to service or repair the Xbox console. Do not attempt to take apart the Xbox console or modify it in any way. Refer all servicing to qualified service personnel.

Please follow these steps to troubleshoot difficulties with the Xbox video game system:

No Power

Connect the power cord (see **Turning On the Xbox Console** on page 8).

Status Indicator Light Flashes Continually

The status indicator light should be green while the Xbox video game system is on, or flash green when you press the eject button. If the status indicator light flashes continually during operation, the Xbox video game system has an internal problem:

- Continual orange flashing: The Xbox console is too hot and will not play games until cooled. Place the Xbox console in a well-ventilated area away from other heat sources. Once the console cools, the flashing will stop and the Xbox video game system can be played. For more information, see **Selecting a Location for the Xbox Console** on page 5.
- Continual green and orange flashing: The AV cable is not connected properly. Connect according to the instructions in **Connecting to a TV** on page 6.
- All other patterns: Internal problem requires service. Contact Xbox Customer Support according to the instructions in **If You Need Help...** on page 16.

Disc Tray Does Not Open

Connect the power cord (see **Turning on the Xbox Console** on page 8).

Turn on the Xbox console by pressing the power button (see **Turning On the Xbox Console** on page 8).

Game Does Not Start

Play only licensed Xbox game discs (see **Playing Games and Music** on page 10).

Insert the disc with the label up and close the disc tray (see **Playing Games and Music** on page 10).

Clean the disc (see **Cleaning the Xbox Video Game System** on page 14).

No Picture

Connect the appropriate AV cable (see **Connecting to a TV** on page 6).

Turn on the TV.

Select the video input on the TV or VCR that displays the Xbox game. Typical ways to locate the input selection on your TV or VCR are:

- Pressing a button on the front of the TV or VCR, possibly behind a hidden panel.
- Pressing a button on the original remote control.
- Selecting low or high channel numbers.
- Using an on-screen menu option.

Note Depending on the type/make of your TV or VCR, the following are common names for video input selection: Input Select, AUX, Video, Line, Line In, Input, Source, In, and EXT.

For more information, see your TV or VCR manual.

Play only supported types of discs (Xbox games, audio CDs; see **Playing Games and Music** on page 10).

Poor-Quality Picture

Clean the disc (see **Cleaning the Xbox Video Game System** on page 14).

No Sound

Properly connect the AV cable (see **Connecting to a TV** on page 6).

Check the volume on the TV and turn off TV mute (see your TV manual).

Select the correct audio output (see **Connecting to a TV** on page 6).

Play only supported types of discs (Xbox games, audio CDs; see **Playing Games and Music** on page 10).

Poor-Quality Sound

Clean the disc (see **Cleaning the Xbox Video Game System** on page 14).

Play Dolby® Digital audio only to speakers that support Dolby Digital.

Select the audio output that is supported by your system or TV (Stereo or Dolby® Surround for stereo speakers, Mono for monaural speakers). (See **Audio, Video, and Other Settings** on page 9).

If sound is coming from only one speaker, check that all audio cables are connected correctly.

TROUBLESHOOTING

Xbox Controller or Peripheral Does Not Work

Connect the Xbox controller to any controller port (see **Connecting Xbox Controllers** on page 7).

Make sure the controller connectors, including the inline release, are connected securely (see **Using Xbox Controllers** on page 7).

Use only Xbox-compatible peripherals that have this logo:



For a list of Microsoft's Xbox peripheral products, see **Xbox Peripherals** on page ii.

Make sure the Xbox game supports any optional peripherals connected to the Xbox video game system. If a peripheral is not supported by the specific game, the game may not play.

Cannot Save Game

The Xbox hard disk or memory unit must have enough free blocks to save the game. For information on how to free space, see **Managing Memory** on page 12.

If You Need Help...

Should problems persist, do not attempt to take apart, service, or modify the Xbox console in any way. Doing so could present the risk of serious injury or death from electric shock or fire, and it will void your warranty. Please see www.xbox.com or call the Xbox Customer Support number:

United States and Canada:
1-800-4MY-XBOX (1-800-469-9269)

Mexico: 001 866 745 83 12

TTY users (requires special equipment for hard of hearing):

United States and Canada:
1-866-740-9269 or 1-425-635-7102

Mexico: 001 866 251 26 21

Do not take your Xbox video game system or peripheral to your retailer for repair or service, unless instructed to do so by an Xbox Customer Support representative.

SPECIFICATIONS

General

Power requirements: 120 V AC, 60 Hz

Power consumption: 100 W

Dimensions (approximate): 320 x 100 x 260 mm;
12.5 x 4 x 10.5 inches (w/h/d)

Mass (approximate): 4 kg (8 lb 13 oz)

Operating temperature: 5 °C to 35 °C (41 °F to 95 °F)

Laser diode properties: Material: GaAlAs,
Wavelength: $\lambda = 650 \text{ nm}$

Inputs/Outputs

Controller ports (4)

Ethernet port (1)

AV port (1)

AC IN power port (1)

Supplied Peripherals

See **The Xbox Video Game System** on page ii.

Optional Peripherals

See **Xbox Peripherals** on page ii.

Product Disposal Information

Dispose of this product in accordance with local and national disposal regulations.

Design and specifications are subject to change without notice.

WARRANTY

PLEASE READ THIS LIMITED WARRANTY CAREFULLY TO UNDERSTAND YOUR RIGHTS AND OBLIGATIONS!

LIMITED WARRANTY

The term "Xbox Product" means the Microsoft Xbox Video Game System console including (when considered as a whole) the Microsoft software stored on the hard disk and embedded in microprocessors within the Xbox console, and Xbox-compatible hardware manufactured by or for Microsoft, whether included with the Xbox Video Game System or purchased separately.

A. WARRANTIES

1 90-Day Express Warranty. Subject to the terms and conditions of this Limited Warranty, Microsoft warrants to you only (the original purchaser), that under normal use and service the Xbox Product will substantially conform with the accompanying printed user instruction materials for a period of 90 days starting as of the date of your sales receipt (the "Warranty Period").

2 Implied Warranty. You may also have an implied warranty and/or condition under the laws of some jurisdictions, which is hereby limited to the duration of the Warranty Period. Some jurisdictions do not allow limitations on how long an implied warranty or condition lasts, so the foregoing limitation may not apply to you.

As to any defects discovered after the Warranty Period, there is no warranty or condition of any kind.

B. OBTAINING WARRANTY SERVICE. To receive instructions for obtaining repair or replacement warranty services you must call:

Within the U.S., U.S. Territories and Canada:
1-800-4MYXBOX (1-800-469-9269)

TTY users (requires special equipment for hard of hearing):
Within the U.S., U.S. Territories and Canada:
1-866-740-9269 or 1-425-635-7102

You must also:

1. Submit proof of purchase in the form of a bona fide, dated bill of sale, receipt, or invoice (or a copy) evidencing that your request for service is made within the Warranty Period.

2. Follow Microsoft's shipping and other instructions if it determines that all or part of your Xbox Product requires return for repair or replacement. To obtain the warranty service, you must take or deliver the Xbox Product in either its original packaging or packaging that provides an equal degree of protection to the location specified by Microsoft. Except as otherwise required by legislation in your jurisdiction, costs associated with transport (including packaging) for warranty service shall be at your expense.

3. Delete or remove any files or data you consider private or confidential prior to sending the Xbox Product to Microsoft.

Failure to follow the above instructions may result in delays, cause you to incur additional charges, or may void your warranty.

C. EXCLUSIVE REMEDY. During the Warranty Period and subject to applicable law, Microsoft will, at its option and as your exclusive remedy for breach of this Limited Warranty or any implied warranties:

1 Repair or replace a defective Xbox Product, or

2 Following return of your Xbox Product, make payment to you for the allowable damages that you incur in reasonable reliance but only up to the amount of the purchase price that you paid for your Xbox Product. This refund may include a deduction for depreciation based on your actual use.

3 Any replacement parts or Xbox Product will be new or refurbished or serviceably used, comparable in function and performance to the original part or Xbox Product and warranted for the remainder of the original Warranty Period or 30 days from the date of shipment of the Xbox Product back to you, whichever is longer.

4 Microsoft may, at its sole option, elect to replace the hard disk contained in your Xbox Product even if this causes a loss of data. YOU AGREE THAT MICROSOFT IS NOT LIABLE TO YOU FOR ANY LOSS OF YOUR DATA.

5 After the Warranty Period has expired, Microsoft may charge you a fee for its efforts to diagnose and service any Xbox Product-related problems.

6 Microsoft will use commercially reasonable efforts to diagnose and attempt to correct, or suggest solutions for, Xbox Product defects that are covered by this Limited Warranty. **MICROSOFT DOES NOT PROVIDE ANY WARRANTIES REGARDING ITS WARRANTY SERVICES AND, EXCEPT FOR THE PRECEDING SENTENCE, DISCLAIMS ALL DUTIES (IF ANY) OF WORKMANLIKE EFFORT OR OF LACK OF NEGLIGENCE.**

D. NO OTHER WARRANTIES. The express warranty stated in Section A above is the only express warranty made to you and is provided in lieu of all other express or implied warranties and conditions (if any) including any created by any other documentation or packaging. No other warranties or conditions are made with respect to the Xbox Product or the warranty services by any person, including but not limited to Microsoft and its suppliers. **No information (oral or written) or suggestions given by Microsoft, its agents or suppliers or its or their employees, shall create a warranty or condition or expand the scope of this Limited Warranty.** Also, there is no warranty or condition of title, quiet enjoyment, or noninfringement in the Xbox Product. You may have greater rights existing under legislation in your jurisdiction. Where any term of this Limited Warranty is prohibited by such laws, it shall be null and void, but the remainder of the Limited Warranty shall remain in full force and effect.

WARRANTY

E. EXCLUSIONS FROM LIMITED WARRANTY. This Limited Warranty shall not apply and Microsoft has no liability under this Limited Warranty if the Xbox Product:

- 1 is used with products not sold or licensed by Microsoft (including, but not limited to, non-licensed games and game enhancement devices, adaptors and power supply sources) or which are otherwise not compatible;
- 2 is used for commercial purposes (including rental or lease);
- 3 is modified or tampered with;
- 4 is damaged by Acts of God, power surge, misuse, abuse, negligence, accident, wear and tear, mishandling, misapplication, or other causes unrelated to defective materials or workmanship;
- 5 serial number is defaced, altered or removed;
- 6 is damaged by programs, data, viruses, or files, or during shipments;
- 7 is not used in accordance with the accompanying documentation and use instructions; or
- 8 is repaired, modified or altered by other than Microsoft authorized repair centers.

This Limited Warranty does not cover your data, any separate software or Xbox games whether or not packaged or included with the Xbox Product, or any Xbox accessories or peripheral devices that are not manufactured by or for Microsoft.

F. EXCLUSION OF CONSEQUENTIAL, INCIDENTAL AND CERTAIN OTHER DAMAGES and LIMITATION OF LIABILITY

TO THE FULL EXTENT ALLOWED BY LAW, MICROSOFT IS NOT LIABLE FOR ANY:

- (i) CONSEQUENTIAL OR INCIDENTAL DAMAGES;
- (ii) DAMAGES OR LOSS OF ANY NATURE WHATSOEVER RELATING TO LOST PROFITS, LOSS OF DATA OR PRIVACY OR CONFIDENTIALITY, ANY INABILITY TO USE ALL OR PART OF THE XBOX PRODUCT, PERSONAL INJURY, OR ANY FAILURE TO MEET ANY DUTY (INCLUDING BUT NOT LIMITED TO ANY LACK OF NEGLIGENCE OR OF WORKMANLIKE EFFORT); OR
- (iii) INDIRECT, SPECIAL, OR PUNITIVE DAMAGES; ARISING OUT OF RELATING IN ANY WAY TO THE XBOX PRODUCT.

THE FOREGOING APPLIES EVEN IF MICROSOFT OR ANY SUPPLIER OR AGENT HAS BEEN ADVISED OF THE POSSIBILITY OF SUCH LOSSES OR DAMAGES; EVEN IN THE EVENT OF FAULT, TORT (INCLUDING NEGLIGENCE), STRICT OR PRODUCT LIABILITY, MISREPRESENTATION OR OTHER REASON; AND EVEN IF ANY REMEDY FAILS OF ITS ESSENTIAL PURPOSE.

Some jurisdictions do not allow the exclusion or limitation of incidental or consequential damages, so the above limitations or exclusions may not apply to you.

G. ADDITIONAL CONDITIONS

The software included in the Xbox Product is licensed to you, not sold. You are licensed to use such software only in your Xbox Product and you may not reverse engineer it, except as expressly permitted by applicable law notwithstanding this limitation.

Your Xbox Product and its internal components are new pursuant to industry standards, unless otherwise indicated on the Xbox Product retail packaging as "Refurbished".

You agree to comply with all applicable export laws and regulations if you export the Product outside of the United States or Canada.

This Limited Warranty applies to the original purchaser only and may not be assigned or transferred. However, some jurisdictions extend the protection of implied warranties to subsequent consumers and therefore this limitation may not apply to you.

H. GOVERNING LAW. This Limited Warranty is valid only in the United States of America and Canada. If you acquired the Product in the United States, the laws of the State of Washington, U.S.A., will apply to this Limited Warranty.

If you acquired the Product in Canada, except where expressly prohibited by local law, the laws in force in the Province of Ontario, Canada will apply.

I. QUESTIONS? Please call 1-800-4MYXBOX (1-800-469-9269) within the U.S., U.S. Territories and Canada.

This Limited Warranty gives you specific legal rights, and you may also have other rights which vary from jurisdiction to jurisdiction.

ESRB RATINGS GUIDE

As a parent today, do you feel like you don't know what's in those computer and video games your kids like to play? Do you need more information about what Internet Web sites and interactive games are appropriate for your child?

The control is in your hands.

Check the Rating

Almost every computer and video game has a rating symbol and a content descriptor right on the box. The rating symbol tells you what age group the game is appropriate for. The content descriptor outlines the content of the game.

Why Use a Rating System?

The rating system is an unbiased, standardized way to help you determine whether a game is appropriate for your child. Ratings are determined by the Entertainment Software Rating Board (ESRB), an independent board developed with the support of the computer and video game industry.

About the Content Descriptors

In addition to the rating, consumers should check for important content information (also called "descriptors") in the black-and-white box on the back of the package. These content descriptors give more details about the product in terms of violence, sexual themes, language, and other areas that may be of interest to some consumers. If there is no content descriptor on the back of the package, the Rating Board believes that the product does not include content that must be highlighted.

Contact Us

The ESRB has established a toll-free line (United States and Canada only) at 1-800-771-ESRB (3772) and Web site at <http://www.esrb.org> so that parents and consumers can access up-to-date rating information. These consumer aids are also available in French and Spanish.

If you have any questions or require any additional information, please contact the ESRB at:

ESRB
 845 Third Avenue
 New York, N.Y. 10022
 Phone: 212-759-0700
 Fax: 212-759-2223
 E-mail: info@esrb.org



EARLY CHILDHOOD

Content may be suitable for persons ages 3 and older. Contains no material that parents would find inappropriate.



EVERYONE

Content may be suitable for persons ages 6 and older. May contain minimal violence and some comic mischief or crude language.



TEEN

Content may be suitable for persons ages 13 and older. May contain violent content, mild or strong language, and/or suggestive themes.



MATURE

Content may be suitable for persons ages 17 and older. May contain mature sexual themes or more intense violence or language.



RATING PENDING

Product has been submitted to the ESRB and is awaiting final rating.



ADULTS ONLY

Content suitable only for adults. May include graphic depictions of sex and/or violence. Not intended for persons under the age of 18.

LA CONSOLE DE JEU VIDÉO XBOX

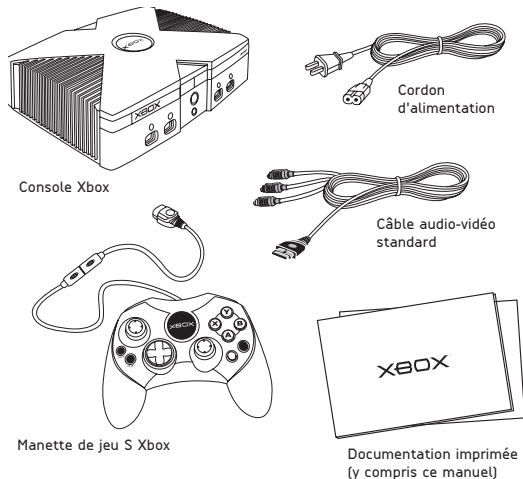

La console de jeu vidéo Xbox™ de Microsoft permet de jouer à des jeux Xbox et d'écouter des disques compacts. Vérifiez que tous les composants de la console de jeu vidéo Xbox sont présents dans l'emballage, à savoir :

- Console Xbox
- Manette de jeu S Xbox
- Câble audio-vidéo standard Xbox
- Cordon d'alimentation
- Manuel d'instructions et toute autre documentation imprimée

Conservez ces instructions.

Pour toute demande de renseignements relative au produit, visitez le site www.xbox.com ou composez un des numéros suivants.

États-Unis et Canada :
1 800 4MY-XBOX (1 800 469-9269)
Mexique : 001 866 745 83 12

Utilisateurs malentendants :

États-Unis et Canada :
1 (866) 740-9269 ou 1 (425) 635-7102
Mexique : 001 866 251 26 21

PÉRIPHÉRIQUES XBOX

Les périphériques Xbox suivants sont vendus séparément :

Manette de jeu S Xbox - boîtier de commande

Manette de jeu Xbox - boîtier de commande

Carte mémoire Xbox - périphérique de stockage portatif

Câble de liaison console Xbox - câble permettant de relier deux consoles Xbox l'une à l'autre pour les jeux multijoueurs

Module DVD vidéo Xbox - télécommande et récepteur pour la lecture de DVD vidéo

Câble audio-vidéo standard Xbox - adaptateur audio-vidéo composite

Module audio-vidéo avancé Xbox - adaptateur s-vidéo et audionumérique

Module audio-vidéo haute définition Xbox - adaptateur de composants vidéo et audionumérique

Adaptateur RF Xbox - adaptateur d'antenne (câble coaxial)

Communicateur Xbox - casque d'écoute pour commande vocale et conversation

Pour les clients résidant aux États-Unis :

Cet équipement a été testé et reconnu conforme aux normes relatives au matériel informatique de classe B, fixées par l'article 15 des règlements de la FCC et destinées à assurer

une protection suffisante contre les interférences dans une installation résidentielle. Cet équipement génère, utilise et peut émettre des fréquences radio qui, en cas d'utilisation et d'installation non conformes aux instructions fournies, peuvent être à l'origine d'interférences dans la réception des postes de radio et de télévision.

Toutefois, ces précautions ne garantissent pas qu'aucune interférence radioélectrique ne se produira dans une installation particulière. Si cet équipement provoque des interférences dans la réception des postes de radio et de télévision, ce qui peut être déterminé en l'allumant puis en l'éteignant, l'utilisateur est invité à tenter d'y remédier en prenant une ou plusieurs des mesures suivantes :

- Modifier l'orientation ou l'emplacement de l'antenne de réception
- Éloigner l'équipement du récepteur
- Brancher l'équipement sur un circuit différent de celui du récepteur
- Consulter le revendeur ou un technicien radio/télévision expérimenté

Remarque: Toute modification apportée au système et qui n'a pas été expressément approuvée par le fabricant peut annuler le droit de l'utilisateur de faire fonctionner l'équipement.

TABLE DES MATIÈRES

La console de jeu vidéo Xbox.....	20
Périphériques Xbox.....	20
Table des matières	21
Informations importantes sur la sécurité.....	22
Informations importantes pour la santé.....	24
Sélection d'un emplacement pour la console Xbox.....	25
Raccordement à un téléviseur.....	26
Raccordement des manettes de jeu Xbox.....	27
Utilisation des manettes de jeu Xbox.....	27
Mise sous tension de la console Xbox.....	28
Configuration initiale.....	29
Paramètres audio, vidéo et autres.....	29
Jeux vidéo et lecture de disques compacts.....	30
Bandes-son.....	31
Contrôle parental.....	31
Gestion de la mémoire.....	32
Jeux pour joueurs multiples.....	32
Xbox Live.....	33
Connexion du matériel.....	33
Mise à jour de l'interface Xbox.....	34
Abonnement à Xbox Live.....	34
Nettoyage de la console de jeu vidéo Xbox.....	35
Dépannage.....	35
Spécifications.....	37
Garantie.....	38
Guide de classification ESRB.....	40
Copyright.....	62

Déclaration de conformité

Nom commercial : Microsoft Corp.

Responsable : Microsoft Corporation

Adresse : Xbox Customer Care
One Microsoft Way
Redmond, WA, 98052
États-Unis

Téléphone : 1 800 4MY-XBOX (1 800 469-9269)

Cet équipement est conforme à l'article 15 des règlements de la FCC. Son fonctionnement est soumis aux deux conditions suivantes: Cet équipement 1) ne doit pas provoquer d'interférences nuisibles et 2) doit accepter toutes les interférences reçues, y compris celles qui risquent d'en affecter le fonctionnement.

Pour les clients résidant au Canada :

Cet appareil numérique de la classe B est conforme à la norme ICES-003 du Canada.

Les symboles suivants figurent sur les étiquettes apposées sur la console de jeu vidéo Xbox de Microsoft :



Ce symbole attire l'attention de l'utilisateur sur des instructions importantes, reprises dans la documentation de la console, et concernant la sécurité, le fonctionnement et l'entretien.



Ce symbole attire l'attention de l'utilisateur sur la présence, dans le boîtier du produit, de composants non isolés dont la tension électrique est suffisamment élevée pour représenter un risque d'électrocution.

Avertissement : Pour réduire les risques d'incendie ou d'électrocution, évitez d'exposer cet appareil aux intempéries ou à l'humidité.

Laser lère catégorie

INFORMATIONS IMPORTANTES SUR LA SÉCURITÉ

Ce manuel contient des informations importantes sur l'installation, l'utilisation et l'entretien corrects et sécuritaires de la console de jeu vidéo Xbox.



AVERTISSEMENT

L'installation, l'utilisation et l'entretien inadéquats de la console de jeu vidéo Xbox sont susceptibles d'accroître les risques d'électrocution et d'incendie. Le risque de chute de la console sur une personne peut également être accru. Afin de réduire le risque de blessures graves ou fatales, ou pour limiter les dégâts occasionnés à la console de jeu vidéo Xbox :

- Lisez attentivement ces instructions.
- Conservez-les.
- Tenez compte de tous les avertissements.
- Suivez toutes les instructions.

Évitez tout contact avec les composants électriques de la console Xbox.

La console Xbox est alimentée dès qu'elle est branchée à la prise de courant, qu'elle soit allumée ou non. Des tensions dangereuses sont donc présentes. Tout contact avec ces tensions peut en effet entraîner des blessures graves ou la mort par électrocution. En outre, la console Xbox risque de prendre feu ou d'être endommagée. Pour interrompre l'alimentation de la console Xbox, débranchez le cordon d'alimentation. Pour réduire les risques d'incendie et d'électrocution et limiter les dégâts occasionnés à la console Xbox:

Ne démontez pas la console Xbox.

Ne tentez pas d'effectuer un entretien ni de réparer la console vous-même. Pour les opérations d'entretien, adressez-vous à du personnel qualifié. De telles opérations sont nécessaires lorsque l'appareil a subi un dommage quelconque, notamment dans les cas suivants :

- cordon d'alimentation ou fiche endommagés;
- présence de liquide ou de corps étrangers;
- exposition aux intempéries et à l'humidité, fonctionnement défectueux ou chute.

N'essayez jamais d'apporter une quelconque modification à la console Xbox.

N'introduisez aucun objet dans les événements.

- Veillez à ce que les enfants n'introduisent aucun corps étranger, notamment des objets métalliques, dans la console Xbox.
- N'introduisez pas d'objet dans les événements pour nettoyer la console Xbox.
- Prêtez attention aux bruits que ferait un objet mobile à l'intérieur de la console Xbox. Si vous remarquez ou soupçonnez la présence d'un objet libre dans la console Xbox :
 - Débranchez-la immédiatement et ne l'utilisez pas.
 - Contactez le support technique Xbox de Microsoft Xbox en composant le numéro indiqué à la page 20.
- Ne touchez pas aux pièces métalliques de tout cordon connecté à la console Xbox lorsque celle-ci est branchée.
- Débranchez toujours la console Xbox de l'alimentation secteur avant de connecter la console Xbox au téléviseur, au magnétoscope ou à un autre appareil audio ou vidéo, ou de l'en déconnecter.

Prenez les précautions nécessaires pour éviter une chute de la console Xbox.

En tombant, la console Xbox peut heurter quelqu'un, en particulier un jeune enfant, et provoquer des blessures graves. Pour limiter les risques de blessures corporelles et de dommages matériels, installez et utilisez correctement la console de jeu vidéo Xbox en suivant les instructions fournies au chapitre **Sélection d'un emplacement pour la console Xbox** à la page 25 et au paragraphe **Connecteur en ligne** à la page 27.



INFORMATIONS IMPORTANTES SUR LA SÉCURITÉ



Précautions générales en matière d'électricité

Comme c'est le cas avec de nombreux autres appareils électriques, le non-respect des précautions suivantes peut non seulement provoquer des blessures graves ou entraîner la mort par électrocution ou par le feu, mais également endommager la console de jeu vidéo Xbox.

Évitez d'endommager le cordon d'alimentation.

- Veillez à ce que l'on ne puisse pas marcher ni exercer une pression sur le cordon, en particulier au niveau des prises, des connecteurs et des points de raccord à l'appareil.
- Évitez de tirer brusquement sur le cordon d'alimentation, de le nouer, de le plier en deux ou de l'abîmer.
- N'exposez pas le cordon d'alimentation à une source de chaleur.
- Éloignez les enfants et les animaux domestiques du cordon d'alimentation et ne leur permettez pas de le mordre ni de le ronger.
- Lorsque vous débranchez le cordon de la console Xbox ou d'une source d'alimentation, tirez sur la fiche et non sur le cordon.

Cessez d'utiliser le cordon d'alimentation dès qu'il est endommagé. Contactez le support technique Xbox de Microsoft en composant le numéro indiqué à la page 20.

Évitez de surcharger les rallonges, les prises secteur ou les différents types de prise femelle.

La consommation énergétique de la console de jeu vidéo Xbox peut atteindre 100 watts. Ne dépassez pas le calibre nominal des cordons et des prises de courant.

Utilisez une source d'alimentation du type indiqué sur la console Xbox.

En cas de doute sur la nature de l'alimentation de votre foyer, prenez contact avec un électricien qualifié.

Évitez d'exposer la console de jeu vidéo Xbox à des liquides ou à l'humidité.

- Évitez d'utiliser l'appareil à proximité de l'eau (évier, baignoire ou piscine par exemple) ou de l'exposer aux intempéries, à l'humidité, ou à des écoulements ou des projections de liquides.
- Évitez de placer des objets contenant un liquide, tel qu'un verre ou un vase, sur ou à proximité de la console Xbox.
- Ne nettoyez pas la console Xbox avec de l'eau, des nettoyeurs liquides, des solvants ou des aérosols.

Nettoyez soigneusement l'extérieur de la console Xbox.

Utilisez uniquement un chiffon sec. Pour de plus amples informations, consultez le chapitre intitulé **Nettoyage de la console de jeu vidéo Xbox** à la page 35.

Débranchez cet appareil durant les orages ou lorsqu'il reste inutilisé pendant de longues périodes.

En outre, ne laissez pas la console de jeu vidéo Xbox branchée en cas d'absence prolongée.

Utilisez uniquement les câbles et les périphériques recommandés par le fabricant.

Protégez la console Xbox contre la surchauffe.

N'obstruez pas les événements. Effectuez l'installation conformément aux instructions du fabricant. Pour de plus amples informations, consultez le chapitre **Sélection d'un emplacement pour la console Xbox** à la page 25.

Ne placez pas la console Xbox à proximité de sources de chaleur, telles que des radiateurs, des registres de chaleur, des cuisinières ou d'autres dispositifs (y compris les amplificateurs) produisant de la chaleur.

INFORMATIONS IMPORTANTES POUR LA SANTÉ

À propos de l'épilepsie photosensible

Un très faible pourcentage de personnes peuvent être victimes d'une crise d'épilepsie lorsqu'elles sont soumises à certains types d'images, par exemple à une succession d'éclairs ou de motifs lumineux susceptibles d'apparaître dans les jeux vidéo. Même les personnes qui ne sont pas sujettes aux crises d'épilepsie peuvent présenter un état non diagnostiqué propice au déclenchement de crises d'épilepsie photosensible lors de la visualisation de jeux vidéo.

Ces crises peuvent s'accompagner de symptômes divers, tels que vertiges, troubles de la vue, contractions de la pupille ou du visage, crispations ou tremblements des bras ou des jambes, perte du sens de l'orientation, confusion mentale ou perte de conscience momentanée. Ces crises sont également susceptibles de provoquer une perte de connaissance ou des convulsions pouvant entraîner des blessures, par suite d'une chute ou d'un heurt d'objets proches.

Arrêtez immédiatement de jouer et consultez un médecin si vous éprouvez l'un de ces symptômes. Les parents doivent être attentifs et interroger leurs enfants sur l'apparition éventuelle de ces symptômes, les enfants et les adolescents étant plus souvent touchés que les adultes.

Le risque de crise d'épilepsie photosensible peut être réduit par les quelques précautions suivantes :

- Asseyez-vous à une distance suffisante de l'écran de télévision.
- Utilisez un écran de télévision plus petit.
- Jouez dans une pièce bien éclairée.
- Ne jouez pas si vous vous sentez fatigué(e) ou somnolent(e).

Si vous-même (ou l'un(e) de vos proches) avez déjà subi des crises d'épilepsie, demandez l'avis de votre médecin avant de jouer.

À propos des troubles musculo-squelettiques

L'utilisation des manettes de jeu, des claviers, des souris ou de autres dispositifs électroniques de saisie peut être associée à l'apparition de blessures ou de troubles graves.

Lorsque vous jouez à des jeux vidéo comme dans le cadre de nombreuses autres activités, il se peut que vous éprouviez une gêne occasionnelle au niveau des mains, des bras, des épaules, du cou ou d'autres parties du corps. Toutefois, si vous éprouvez des symptômes tels que gêne persistante ou récurrente, douleurs, élancements, picotements, engourdissements, sensations de brûlure ou raideurs, **N'IGNOREZ PAS CES SIGNES D'AVERTISSEMENT. CONSULTEZ UN MÉDECIN SANS TARDER**, même si ces symptômes apparaissent uniquement lorsque vous jouez à un jeu vidéo. De tels symptômes peuvent être associés à des blessures douloureuses, parfois invalidantes de manière irréversible, ou à des troubles du système nerveux, des muscles, des tendons, des vaisseaux sanguins et d'autres parties du corps. Parmi les troubles musculo-squelettiques, citons le syndrome du canal carpien, la tendinite, la ténosynovite, la maladie des vibrations et d'autres états.

Bien que de nombreuses questions relatives aux troubles musculo-squelettiques demeurent encore sans réponse, la plupart des chercheurs estiment que leur apparition est liée à de multiples facteurs. Ils citent notamment certains états pathologiques et physiques, le stress et son mode de gestion, l'état de santé général, le maintien de la personne et les sollicitations du corps pendant le travail et l'exécution d'autres activités (y compris les jeux vidéo). Certaines études semblent indiquer que le temps consacré à une certaine activité peut également être déterminant.

Vous trouverez des conseils pour améliorer votre confort de travail et de jeu, voire même réduire le risque d'apparition de troubles musculo-squelettiques, dans le manuel Informatique et ergonomie (disponible à l'adresse <http://www.xbox.com/support>). Ces recommandations sont regroupées sous diverses rubriques, par exemple :

- Tenez-vous correctement et évitez les postures inconfortables.
- Décontractez vos mains, vos doigts et les autres parties de votre corps.
- Prenez des pauses.
- Adoptez un style de vie sain.

Si vous avez des questions sur le lien existant entre votre style de vie, vos activités, votre état de santé ou votre état physique et les maladies musculo-squelettiques, consultez un médecin.

SÉLECTION D'UN EMPLACEMENT POUR LA CONSOLE XBOX

Choisissez un emplacement sûr.

Lors du choix d'un emplacement pour votre console de jeu vidéo Xbox, prenez en compte les points suivants et les avertissements du chapitre **Informations importantes sur la sécurité** à la page 22.

Protégez la console Xbox contre les chutes.

En tombant, la console Xbox peut heurter quelqu'un, en particulier un jeune enfant, et provoquer des blessures graves. Pour limiter les risques de blessures corporelles et de dommages matériels, placez la console Xbox sur une surface :

- plane et horizontale;
- suffisamment stable pour ne pas basculer;
- sur laquelle les quatre pieds de la console Xbox peuvent reposer;
- propre, sans poussière ni débris;
- qui empêche la console Xbox de glisser ou de tomber.

Soyez prudent avec les câbles et les cordons.

Arrangez tous les câbles et cordons pour éviter qu'ils ne fassent trébucher des personnes ou des animaux domestiques ou que ceux-ci tirent accidentellement dessus en se déplaçant ou en passant à proximité.

Lorsque la console Xbox n'est pas utilisée, vous pouvez débrancher les câbles et les cordons raccordés à l'avant et à l'arrière de l'appareil pour éviter qu'ils ne soient arrachés par les enfants. Ne permettez pas aux enfants de jouer avec les câbles et les cordons.

Ne touchez pas aux pièces métalliques de tout cordon connecté à la console Xbox lorsque celle-ci est branchée.

Protégez la console Xbox contre la surchauffe.

N'obstruez pas les événements. Ne placez pas la console Xbox sur un lit, sur un canapé ou sur une autre surface moelleuse susceptible de bloquer les événements.

Ne placez pas la console Xbox dans un endroit confiné (une bibliothèque, une étagère ou un meuble pour chaîne stéréo par exemple), à moins de disposer d'une bonne ventilation.

Ne placez pas la console Xbox à proximité de sources de chaleur, telles que des radiateurs, des registres de chaleur, des cuisinières ou d'autres dispositifs (y compris les amplificateurs) produisant de la chaleur.

Protection de votre téléviseur ou d'autres appareils audiovisuels contre l'endommagement

N'utilisez pas avec certains types de téléviseurs. L'utilisation des jeux vidéo, y compris les jeux Xbox, risque d'endommager certains types de téléviseur, notamment les types à projection par réflexion et à projection par transparence. Les images statiques projetées durant la progression normale d'un jeu sont susceptibles de « brûler » l'écran, y laissant une ombre visible même lorsque la console de jeu n'est pas utilisée. De même, la mise en pause d'un jeu vidéo peut provoquer des dégâts analogues en figeant les images. Reportez-vous au manuel de l'utilisateur du téléviseur pour déterminer si vous pouvez jouer à des jeux vidéo en toute sécurité sur votre poste de télévision. Si ces informations ne sont pas disponibles dans le manuel de l'utilisateur, contactez le revendeur ou le fabricant de votre téléviseur pour déterminer si votre poste est adapté aux jeux vidéo.

Avant de raccorder ou de déconnecter un appareil audiovisuel (par exemple, un téléviseur ou un magnétoscope), assurez-vous que la console Xbox est débranchée et que le téléviseur, le magnétoscope ou tout autre appareil audiovisuel est hors tension. Vous réduirez ainsi les risques de chocs électriques et de dégâts électriques à l'équipement.

Afin d'éliminer les risques de chocs électriques et de dommages à l'équipement audiovisuel ou à la console Xbox, ne touchez pas aux bornes du cordon audio-vidéo ni au port audio-vidéo de la console X et évitez tout contact de ces éléments avec des pièces métalliques.

RACCORDEMENT À UN TÉLÉVISEUR

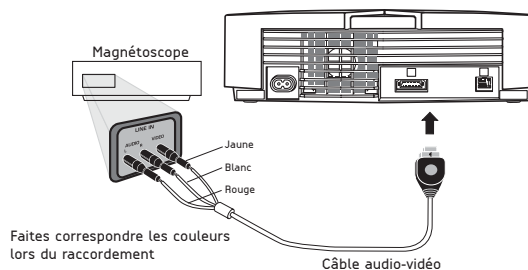
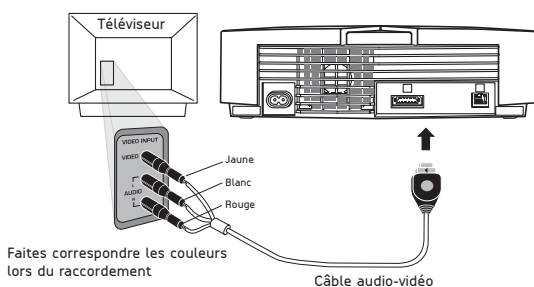

Utilisation du câble audio-vidéo standard Xbox

Si votre téléviseur possède une entrée vidéo composite, utilisez le câble audio-vidéo standard livré avec la console de jeu vidéo Xbox.

Pour raccorder la console à un téléviseur

1. Assurez-vous que la console Xbox est débranchée.
2. Branchez le connecteur audio-vidéo Xbox sur le port audio-vidéo de la console Xbox.
3. Branchez les connecteurs à code de couleur sur les prises correspondantes du téléviseur: jaune avec jaune (vidéo), rouge avec rouge (audio droit) et blanc avec blanc (audio gauche). Ces prises peuvent être situées à l'avant ou à l'arrière du téléviseur.

Remarque: Si votre téléviseur est monaural, c'est-à-dire équipé d'une seule prise audio, branchez le connecteur audio droit ou gauche (rouge ou blanc) sur la prise audio.
4. Branchez la console Xbox.
5. Sélectionnez l'entrée vidéo adéquate sur votre téléviseur. Pour de plus amples informations, reportez-vous à la section **Sélection de l'entrée** ci-dessous.

Il se peut que vous ne puissiez pas vous connecter à votre téléviseur avec le câble audio-vidéo standard. Si vous possédez une antenne, une entrée s-vidéo ou vidéo pour composant ou une entrée audionumérique, utilisez un module ou un adaptateur audio-vidéo Xbox (vendu séparément). Pour de plus amples informations, reportez-vous au site <http://www.xbox.com> ou à la section **Périphériques Xbox** à la page 20.

Si votre téléviseur est relié à un magnétoscope possédant une entrée vidéo composite (intégrée), vous pouvez utiliser le câble audio-vidéo standard pour brancher la console sur le magnétoscope.

Raccordement à un magnétoscope

1. Assurez-vous que la console Xbox est débranchée.
2. Branchez le connecteur audio-vidéo Xbox sur le port audio-vidéo de la console Xbox.

3. Branchez les connecteurs à code de couleur sur les prises correspondantes du magnétoscope : jaune avec jaune (vidéo), rouge avec rouge (audio droit) et blanc avec blanc (audio gauche).

Remarque: S'il s'agit d'un magnétoscope monaural, branchez le connecteur audio gauche ou droit sur la prise audio du magnétoscope.

4. Ne modifiez pas la connexion établie entre le magnétoscope et le téléviseur.
5. Branchez la console Xbox.
6. Réglez le paramètre TV/VCR de votre magnétoscope sur VCR.
7. Sélectionnez l'entrée vidéo adéquate de votre magnétoscope. Pour de plus amples informations, reportez-vous à la section **Sélection de l'entrée** ci-dessous.

Sélection de l'entrée

Sélectionnez l'entrée vidéo de votre téléviseur ou de votre magnétoscope qui affiche le jeu Xbox. Il existe plusieurs façons de localiser la sélection de l'entrée sur le téléviseur ou le magnétoscope, notamment :

- en appuyant sur un bouton à l'avant du téléviseur ou du magnétoscope; le bouton peut être masqué par un panneau;
- en appuyant sur un bouton de la télécommande d'origine;
- en sélectionnant des petits ou des grands numéros de canaux;
- à l'aide d'une option d'un menu à l'écran.

Remarque: Selon le type et la marque de votre téléviseur ou de votre magnétoscope, voici des noms courants d'entrée vidéo : Input Select, AUX, Video, Line, Line In, Input, Source, In et EXT.

Pour de plus amples informations, consultez le manuel de votre poste de télévision ou de votre magnétoscope.

RACCORDEMENT DES MANETTES DE JEU XBOX

Raccordement et débranchement des manettes de jeu Xbox

Pour raccorder une manette de jeu Xbox, insérez le connecteur de la manette dans un des ports prévus à cet effet à l'avant de la console Xbox.

Pour débrancher la manette de jeu Xbox, retirez le connecteur de la manette du port de la console Xbox. Pour débrancher la manette de jeu, assurez-vous de tirer sur le connecteur de la manette et non sur le câble ou le connecteur en ligne.

Ne touchez pas aux bornes du cordon de la manette ni aux ports de la manette Xbox et évitez tout contact de ces éléments avec des pièces métalliques. Vous risquez d'endommager la manette de jeu ou la console Xbox.

Utilisation des manettes de jeu Xbox dans le cadre d'un jeu

Pour de plus amples informations sur l'utilisation de la manette de jeu Xbox dans le cadre d'un jeu, reportez-vous au manuel de ce jeu.

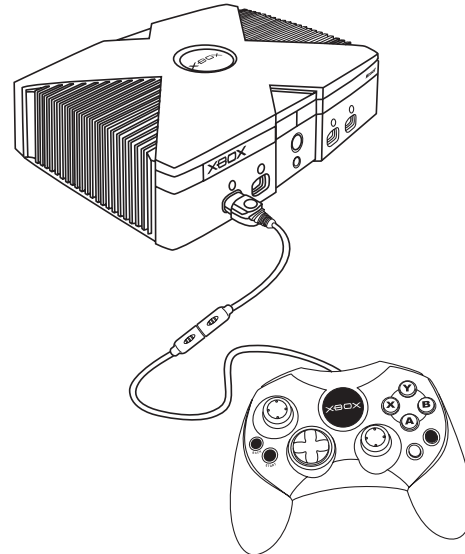

UTILISATION DES MANETTES DE JEU XBOX

Connecteur en ligne

Le cordon de chaque manette de jeu Xbox est équipé d'un connecteur en ligne. Il s'agit d'une mesure de sécurité destinée à réduire le risque de chute de la console Xbox lorsque l'on tire sur le cordon. En tombant, la console Xbox peut heurter quelqu'un, en particulier un jeune enfant, et provoquer des blessures graves. Pour réduire le risque de blessures physiques ou d'endommagement de la console Xbox, il est important d'utiliser correctement les manettes de jeu Xbox et le connecteur en ligne.

Utilisez le connecteur de la manette Xbox et non le connecteur en ligne pour brancher ou débrancher la manette de jeu Xbox. Si un connecteur en ligne est débranché, il suffit de le raccorder en faisant correspondre les encoches des deux parties du connecteur en ligne, puis en enfonçant fermement ces deux extrémités l'une dans l'autre. Ne touchez à aucune des pièces métalliques du connecteur en ligne lorsque la console Xbox est branchée. La manette de jeu Xbox ne fonctionne que si les deux parties du connecteur en ligne sont correctement raccordées.

AVERTISSEMENT! Évitez d'utiliser du ruban adhésif, de la colle ou tout autre moyen de fixation pour réparer un connecteur en ligne défectueux.

Le connecteur en ligne réduit le risque de chute de la console Xbox, sans toutefois l'éliminer complètement. Pour réduire ce risque au minimum :

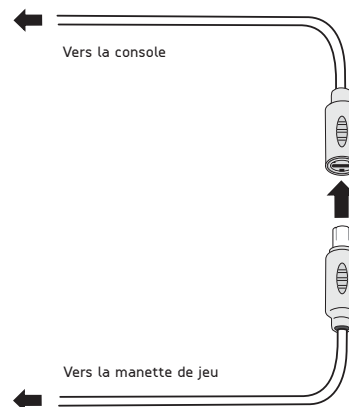

- Empêchez quiconque de tirer sur les manettes de jeu Xbox ou sur les cordons des manettes, et de déplacer par mégarde la console.
- Veillez à ne pas entrecroiser ni enchevêtrer les cordons des manettes de jeu Xbox.
- Lisez et suivez les instructions figurant au chapitre intitulé **Sélection d'un emplacement pour la console Xbox** à la page 25.

UTILISATION DES MANETTES DE JEU XBOX

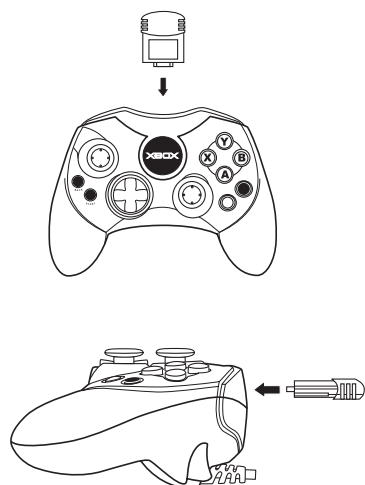

Utilisation des logements d'extension de la manette de jeu Xbox

La manette de jeu Xbox est équipée de deux logements d'extension qui servent au raccordement de périphériques. Vous pouvez par exemple ajouter de la mémoire à la console de jeu vidéo Xbox en raccordant une carte mémoire Xbox (vendue séparément), comme le montre le schéma ci-dessous. Si vous êtes abonné au service *Xbox Live*, vous pouvez ajouter le communicateur Xbox (vendu séparément) pour les communications vocales. Pour de plus amples informations, reportez-vous au chapitre **Périphériques Xbox** à la page 20.

MISE SOUS TENSION DE LA CONSOLE XBOX

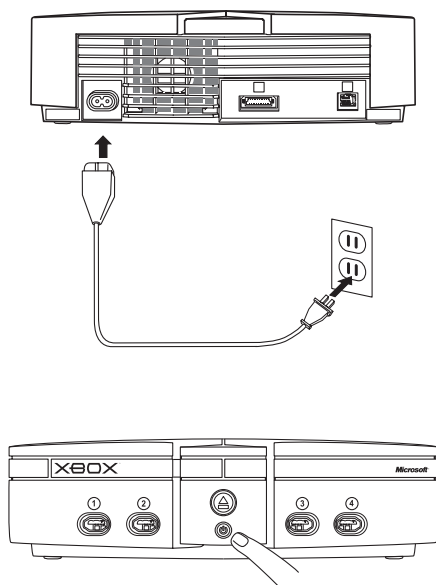

Assurez-vous que toutes les connexions au téléviseur, au magnétoscope ou à tout autre appareil audiovisuel sont bien faites. Branchez le cordon d'alimentation sur la console Xbox, puis enfoncez la fiche dans la prise de courant. Pour de plus amples informations, reportez-vous au chapitre intitulé **Précautions générales en matière d'électricité** à la page 23.

Mettez la console Xbox sous tension en appuyant sur le bouton marche/arrêt. Le témoin d'état s'allume.

Mettez la console Xbox hors tension en appuyant sur le bouton marche/arrêt. Pour interrompre l'alimentation de la console Xbox, mettez-la d'abord hors tension, puis débranchez le cordon d'alimentation.

CONFIGURATION INITIALE

Lors de la première mise sous tension de votre console de jeu vidéo Xbox, vous devez définir la langue et l'horloge par défaut avant de jouer ou d'écouter un disque compact. Une fois ces paramètres établis, il est inutile de les redéfinir tant que la console Xbox reste branchée à la prise de courant.

Pour changer la sélection à l'écran, appuyez sur le bouton multidirectionnel de la manette de jeu Xbox. Pour faire une sélection, appuyez sur A. Pour annuler, appuyez sur B.

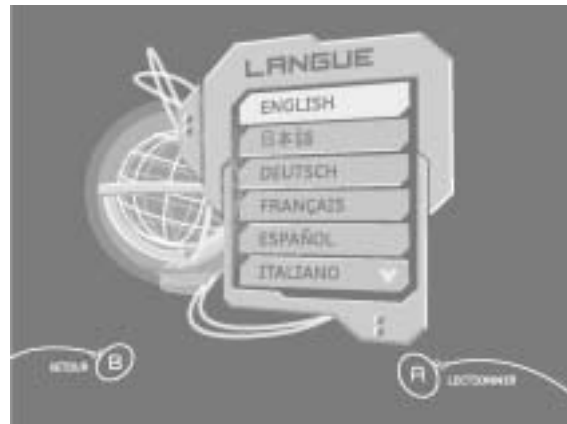

PARAMÈTRES AUDIO, VIDÉO ET AUTRES

Outre la langue et l'horloge, vous pouvez spécifier d'autres paramètres pour votre console de jeu vidéo Xbox. Pour sélectionner des paramètres, mettez la console de jeu vidéo Xbox sous tension, sans introduire de disque dans le tiroir.

Pour définir des paramètres audio ou vidéo :

1. Sélectionnez **Paramètres**, puis **Audio** ou **Vidéo**.
2. Sélectionnez les options qui conviennent à votre console.

Vous pouvez configurer la console Xbox de telle sorte qu'elle soit automatiquement mise hors tension après un délai d'inactivité de six heures.

Pour sélectionner le paramètre de mise hors tension automatique

1. Sélectionnez **Paramètres**, puis **Arrêt automatique**.
2. Sélectionnez **Oui** pour que la console Xbox soit automatiquement mise hors tension, ou **Non** (paramètre par défaut).

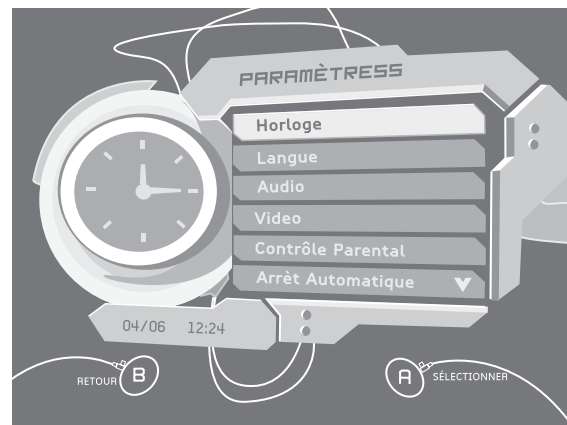

JEUX VIDÉO ET LECTURE DE DISQUES COMPACTS

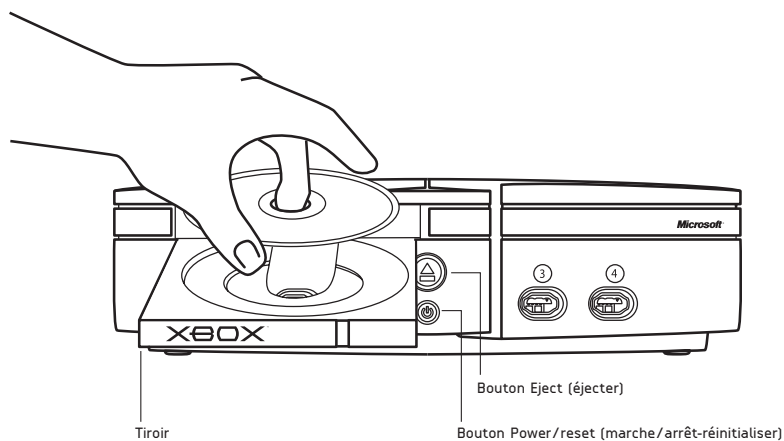

Jeux vidéo

Seuls les jeux conçus pour la console de jeu vidéo Xbox et sous licence Microsoft sont pris en charge. Les jeux sous licence portent le logo ci-contre.



Pour commencer une partie

1. Appuyez sur le bouton Eject pour ouvrir le tiroir du lecteur de CD.
2. Placez le disque du jeu Xbox sur le tiroir (étiquette visible).
3. Appuyez de nouveau sur le bouton Eject pour fermer le tiroir. Le jeu commence automatiquement.

Pour passer à un autre jeu

1. Appuyez sur le bouton Eject pour ouvrir le tiroir du lecteur de CD.
2. Retirez le disque.
3. Placez le disque du nouveau jeu Xbox sur le tiroir du lecteur de CD.
4. Appuyez de nouveau sur le bouton Eject pour fermer le tiroir. Le nouveau jeu commence automatiquement.

Pour terminer un jeu

1. Appuyez sur le bouton Eject pour ouvrir le tiroir du lecteur de CD.
2. Retirez le disque.
3. Appuyez de nouveau sur le bouton Eject pour fermer le tiroir.

Lecture de disques compacts

La console de jeu vidéo Xbox prend en charge les disques compacts portant le logo ci-dessus.



Pour écouter un disque compact

1. Appuyez sur le bouton Eject pour ouvrir le tiroir du lecteur de CD.
2. Placez le disque compact sur le tiroir (étiquette visible).
3. Appuyez de nouveau sur le bouton Eject pour fermer le tiroir. La lecture du disque compact commence automatiquement.

Lecture de DVD vidéo

Pour lire des DVD vidéo sur la console de jeu vidéo Xbox, vous devez utiliser le module DVD vidéo (vendu séparément). Pour de plus amples informations sur la lecture de DVD vidéo, reportez-vous à la section du manuel d'instructions ayant trait au module DVD vidéo Xbox.

Protection des disques et du lecteur contre l'endommagement

- Ne laissez pas de disque dans la console Xbox si vous ne l'utilisez pas.
- Évitez de déplacer la console Xbox lorsqu'elle est sous tension et qu'elle renferme un disque.
- N'apposez pas d'étiquettes, d'autocollants ni d'autres objets sur les disques.

BANDES-SON

Vous pouvez copier les pistes d'un disque compact à l'aide de la console de jeu vidéo Xbox. Vous pouvez ensuite rassembler ces pistes pour créer une bande-son que vous écoutez à l'aide de la console de jeu vidéo Xbox sans devoir insérer le disque d'origine. Vous pouvez ainsi écouter vos propres compilations tout en jouant à des jeux Xbox. Pour déterminer si un jeu permet l'écoute de bandes-son et pour savoir comment faire jouer une bande-son pendant une partie, reportez-vous au manuel d'instructions du jeu.

Pour copier des morceaux

1. Faites jouer un disque compact.
2. Sélectionnez **Retour** sur le lecteur de musique.
3. Sélectionnez **Copier** pour afficher les pistes.
4. Sélectionnez les pistes à copier. Vous pouvez sélectionner une ou plusieurs pistes, voire toutes les pistes.
5. Sélectionnez **Copier** pour lancer la copie des pistes.
6. Sélectionnez une bande-son, ou créez-en une pour y stocker les pistes copiées. Si vous créez une bande-son, attribuez-lui un nom à l'aide du clavier virtuel.

Pour lire des bandes-son

1. Mettez la console sous tension sans insérer de disque dans le tiroir.
2. Sélectionnez **Musique** à l'interface Xbox.

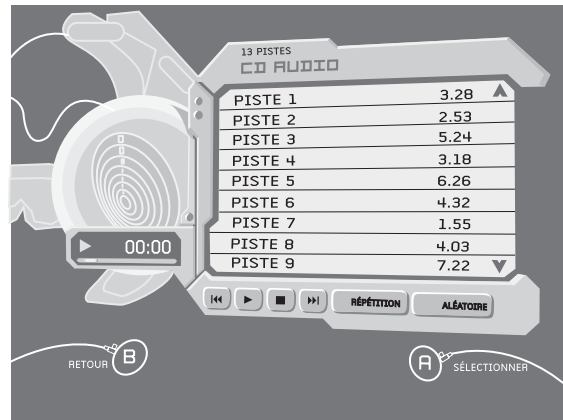

3. Sous **Musique**, vous pouvez choisir l'option **CD Audio**. Toutes les bandes-son que vous avez enregistrées apparaissent dans la liste sous le nom que vous leur avez attribué.
4. Choisissez la bande-son que vous désirez écouter.
5. Sélectionnez **Lecture** pour commencer la lecture.

CONTRÔLE PARENTAL

Vous pouvez limiter le type de contenu reproduit sur la console de jeu vidéo Xbox en fonction de la classification ESRB. La console de jeu vidéo Xbox a été configurée par défaut pour lire tous les contenus. Vous avez la possibilité de sélectionner différents niveaux de contrôle parental pour les jeux et les DVD vidéo. Pour lire des DVD vidéo sur la console de jeu vidéo Xbox, vous devez utiliser le module DVD vidéo (vendu séparément).

Pour modifier le type de contenu qui peut être lu

1. Mettez la console sous tension sans insérer de disque dans le tiroir.
2. Sélectionnez **Paramètres**, **Contrôle parental**, puis **Jeux**.
3. Sélectionnez le nouveau niveau : **All** (tous), **M** (18 ans et plus), **T** (adolescents), **E** (tous publics), **K-A** (jeunes et adultes), **EC** (jeunes enfants), ou **None** (aucun).

La console de jeu vidéo Xbox ne prend en charge que les jeux et DVD vidéo de niveau équivalent ou inférieur à celui sélectionné. Si, par exemple, le paramètre T est sélectionné, l'utilisateur peut jouer à des jeux de niveau T, E, K-A et EC. Si vous choisissez un niveau autre que All, vous devez indiquer un mot de passe.

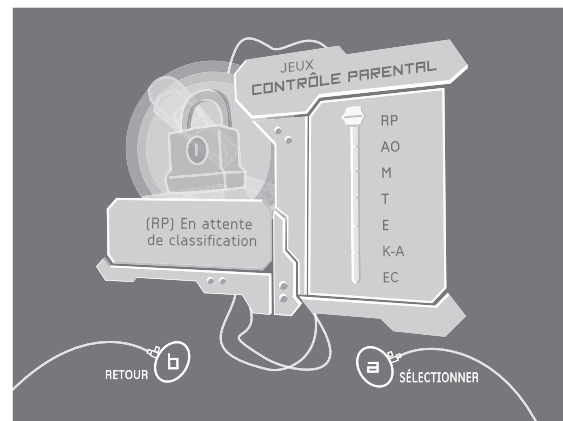

En cas de perte ou d'oubli de votre mot de passe, appelez le support technique Xbox dont le numéro figure à la page 20.

GESTION DE LA MÉMOIRE

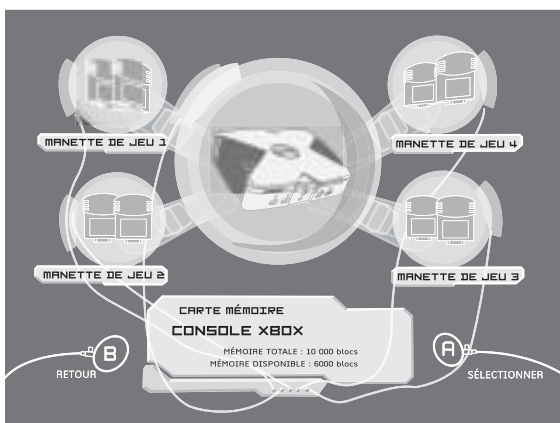

La console de jeu vidéo Xbox possède un disque dur interne pour l'enregistrement des parties et des bandes-son. Pour en savoir plus sur la sauvegarde d'une partie, reportez-vous au manuel du jeu Xbox correspondant. Pour en savoir plus sur la sauvegarde d'une bande-son, reportez-vous au chapitre **Bandes-son** à la page 31.

Pour gérer ou libérer de l'espace disque, vous pouvez supprimer toutes les informations sur un jeu Xbox et les parties qui ont été sauvegardées. Vous pouvez aussi ne copier ou ne supprimer que certaines parties sauvegardées.

Pour supprimer toutes les informations au sujet d'un jeu.

1. Mettez la console sous tension sans insérer de disque dans le tiroir.
2. Sélectionnez **Mémoire**, puis **Disque dur Xbox**.



3. Sélectionnez un jeu.
4. Sélectionnez **Supprimer** pour effacer la partie sélectionnée, y compris toutes les parties sauvegardées, du disque dur Xbox. Sélectionnez **Oui** lorsqu'on vous demande de confirmer.

Pour copier ou supprimer une partie sauvegardée

1. Mettez la console sous tension sans insérer de disque dans le tiroir.
2. Sélectionnez **Mémoire**, puis **Disque dur Xbox**.
3. Sélectionnez le nom d'une partie dans la liste des parties sauvegardées.
4. Sélectionnez **Copier** pour transférer cette partie sur une **carte mémoire Xbox** (vendue séparément) ou **Supprimer** pour effacer la partie sauvegardée du disque dur. Dans le cas d'une suppression, sélectionnez **Oui** lorsqu'on vous demande de confirmer.

JEUX POUR JOUEURS MULTIPLES

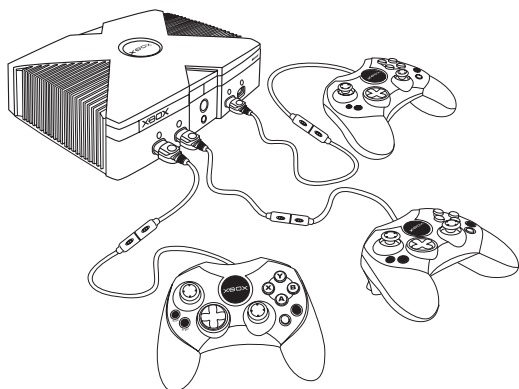

Pour jouer à plusieurs, vous pouvez raccorder jusqu'à quatre manettes Xbox à la console. Tous les jeux Xbox ne prennent pas en charge les parties multijoueurs. Pour savoir s'il est possible de jouer à plusieurs, consultez le manuel de votre jeu.

Pour certains jeux, vous pouvez utiliser le câble de liaison console Xbox (vendu séparément) pour relier votre console à une autre et faire une partie à deux. Pour de plus amples informations, reportez-vous à la section du manuel d'instructions se rapportant au câble de liaison console Xbox.

XBOX LIVE™
Configuration exigée pour Xbox Live sur les modèles d'emballage du logiciel

- Console de jeu vidéo Xbox
- Accès Internet haute vitesse (câble ou DSL)
- Raccordement à la console Xbox par câble Ethernet (non inclus)
- Abonnement au service Xbox Live (vendu séparément)

Les performances peuvent varier selon le jeu, la vitesse d'accès à Internet, l'activité sur le réseau ou la capacité. Selon votre connexion Internet ou votre configuration réseau, vous pourriez

avoir besoin de matériel supplémentaire. La plupart des services de service Internet haute vitesse par câble ou DSL prennent en charge Xbox Live. Vérifiez la compatibilité de votre système en contactant votre fournisseur de services.

Xbox Live est disponible uniquement aux États-Unis et au Canada. L'utilisation est assujettie aux Conditions d'utilisation de Xbox Live. Une carte de crédit reconnue est exigée. Ne convient pas aux enfants de moins de 13 ans.

Important! Xbox Live est un service par abonnement. Vous aurez besoin d'un code d'abonnement pour créer un compte Xbox Live et jouer en ligne. Pour savoir comment obtenir un code d'abonnement, adressez-vous à votre détaillant local ou visitez le site Web www.xbox.com/live.

CONNEXION DU MATÉRIEL

Pour brancher votre console Xbox directement à une connexion à large bande, reportez-vous à la section A.

Pour partager votre connexion à large bande avec un PC, reportez-vous à la section B.

Pour plus de détails et d'autres options de réseau domestique, consultez le site www.xbox.com/live.

A. Connexion directe

Vous pouvez raccorder le câble Ethernet fourni avec votre modem câble ou DSL directement au port Ethernet situé à l'arrière de la console Xbox. Il peut être nécessaire de configurer certains paramètres de réseau Xbox (consulter la rubrique Configuration des paramètres de réseau Xbox à la page 34).

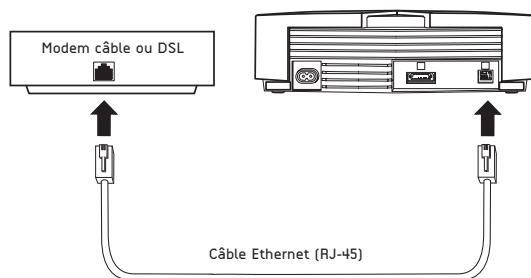
B. Connexion partagée

Un routeur câble/DSL permet de connecter simultanément la console Xbox et un PC à votre modem câble/DSL ou à un autre dispositif de réseau à large bande.

- Raccordez le port Ethernet du modem câble/DSL au port WAN ou Uplink du routeur câble/DSL.
- Connectez le PC à l'un des ports LAN Ethernet libres sur le routeur câble/DSL.
- Raccordez le port Ethernet à l'arrière de la console Xbox à l'un des ports LAN Ethernet libres sur le routeur câble/DSL.

Remarque : Certains modems câble/DSL ou dispositifs de réseau à large bande peuvent exiger un concentrateur plutôt qu'un routeur câble/DSL. Vous pouvez toujours utiliser le diagramme B.

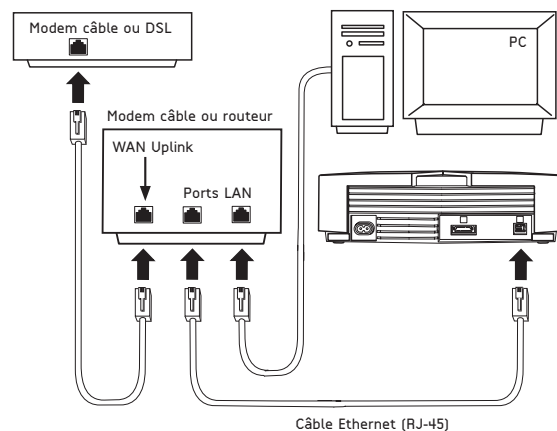

MISE À JOUR DE L'INTERFACE XBOX

Avant de vous enregistrer au service Xbox Live et de commencer à jouer en ligne, le tableau de bord doit être mis à jour. Pour mettre à jour le tableau de bord, procédez comme suit :

1. Insérez le disque du Kit de démarrage direct Xbox Live ou un disque de jeu dans le tiroir. Vérifiez sur l'emballage si le jeu est compatible avec Xbox Live.
2. À l'intérieur du jeu, sélectionnez l'option Xbox Live.

Configuration des paramètres de réseau Xbox (au besoin)

La console tente de se configurer automatiquement en fonction de votre connexion à large bande lorsque vous sélectionnez l'option Xbox Live à l'intérieur du jeu.

Plusieurs fournisseurs de service Internet (FSI) exigent des réglages spécifiques avant de donner accès à Internet. Ces réglages peuvent comprendre un nom d'hôte, une adresse MAC et (ou) un nom d'utilisateur et un mot de passe assignés par le FSI (authentification PPPoE). Pour vérifier si vous avez besoin de cette information, consultez votre fournisseur de service haute vitesse.

Pour de plus amples informations sur les paramètres réseau de l'interface Xbox et d'autres questions techniques, consultez le site www.xbox.com/live.

ABONNEMENT À XBOX LIVE

Remarque : Pour pouvoir ouvrir un compte, vous devez d'abord mettre à jour l'interface Xbox avec l'information relative à Xbox Live (consultez la rubrique **Mise à jour de l'interface Xbox** à la page 34).

Ouverture d'un nouveau compte

Pour ouvrir un nouveau compte, sélectionnez l'option Xbox Live dans le tableau de bord. Suivez les instructions à l'écran et lorsque le système vous y invite, entrez votre code d'abonnement (voir les **exigences système de Xbox Live** à la page 33).

BESOIN D'AIDE?

Rendez-vous sur www.xbox.com/live ou contactez le support technique Xbox au numéro suivant :

États-Unis et Canada
1 800 4MY-XBOX (1 800 469-9269)

Utilisateurs malentendants :

États-Unis et Canada
1 (866) 740-9269 ou 1 (425) 635-7102

NETTOYAGE DE LA CONSOLE DE JEU VIDÉO XBOX

Nettoyage de la console Xbox

Il est important de veiller à la propreté (absence de poussière et de débris) des pieds en caoutchouc de la console Xbox, afin de réduire le risque de chute de la console Xbox sur une personne.

- Si les pieds en caoutchouc sont sales ou poussiéreux, essuyez-les avec un chiffon sec.
- Veillez à la propreté de la surface sur laquelle repose la console Xbox. Pour l'essuyage, utilisez un chiffon sec.

Pour nettoyer la console Xbox

- Débranchez la console Xbox de la prise d'alimentation.
- Nettoyez uniquement l'extérieur de la console. Assurez-vous qu'aucun objet n'obstrue les événements.
- Utilisez un chiffon sec. Évitez les éponges abrasives, les détergents, les poudres à récurer, les solvants (alcool, essence, diluant, benzène) et tout autre produit nettoyant, liquide ou en aérosol.

Pour nettoyer les disques de jeu Xbox et les CD audio

- Tenez le disque par les bords. Évitez de toucher la surface du disque.
- Nettoyez le disque en passant un chiffon doux, sans frotter, du centre vers la périphérie.
- Évitez d'utiliser des solvants qui pourraient endommager le disque (par exemple, du benzène).

DÉPANNAGE



AVERTISSEMENT

Pour réduire les risques de blessures graves ou de mort par électrocution ou par le feu, ne tentez pas d'effectuer vous-même l'entretien et la réparation de la console Xbox. N'essayez jamais de la démonter ou d'y apporter une quelconque modification. Pour les opérations d'entretien, adressez-vous à du personnel qualifié.

Utilisez cette procédure pour résoudre les problèmes liés à la console de jeu vidéo Xbox :

Absence de courant

Branchez le cordon d'alimentation (reportez-vous au chapitre **Mise sous tension de la console Xbox** à la page 28).

Persistance du clignotement du témoin d'état

Le témoin d'état est vert lorsque la console de jeu vidéo Xbox est sous tension. Il se met à clignoter, tout en restant vert, lorsque vous appuyez sur le bouton Eject. Si le témoin d'état ne cesse de clignoter au cours d'une opération, cela indique un problème interne à la console de jeu vidéo Xbox.

- Témoin orange clignotant : Sa persistance indique une surchauffe de la console Xbox. Vous ne pourrez jouer qu'après le refroidissement de celle-ci. Placez la console Xbox dans un endroit suffisamment aéré, à l'abri de toute source de chaleur. Une fois la console refroidie, le clignotement cesse et vous pouvez reprendre votre jeu. Pour de plus amples informations, consultez le chapitre **Sélection d'un emplacement pour la console Xbox** à la page 25.
- Témoin clignotant tantôt vert, tantôt orange : Le câble audio-vidéo n'est pas bien connecté. Raccordez-le en suivant les instructions du chapitre intitulé **Raccordement à un téléviseur** à la page 26.
- Tout autre comportement du témoin indique un problème interne qui doit être réparé par un spécialiste. Contactez le support technique Xbox en suivant les instructions de la section intitulée **Besoin d'aide?** à la page 34.

Le tiroir ne s'ouvre pas.

Branchez le cordon d'alimentation (reportez-vous à la section **Mise sous tension de la console Xbox** à la page 28).

Mettez la console Xbox sous tension en appuyant sur le bouton marche/arrêt (reportez-vous à la section **Mise sous tension de la console Xbox** à la page 28).

DÉPANNAGE

Je ne parviens pas à démarrer le jeu.

Utilisez uniquement des disques de jeu Xbox sous licence Microsoft (reportez-vous au chapitre intitulé **Jeux vidéo et lecture de disques compacts** à la page 30).

Insérez le disque de sorte que l'étiquette soit visible, et fermez le tiroir (reportez-vous au chapitre intitulé **Jeux vidéo et lecture de disques compacts** à la page 30).

Nettoyez le disque (reportez-vous au chapitre intitulé **Nettoyage de la console de jeu vidéo Xbox** à la page 35).

Absence d'image

Branchez le câble audio-vidéo approprié (reportez-vous au chapitre intitulé **Raccordement à un téléviseur** à la page 26).

Allumez le poste de télévision.

Sélectionnez l'entrée vidéo de votre téléviseur ou de votre magnétoscope qui affiche le jeu Xbox. Il existe plusieurs façons de localiser la sélection de l'entrée sur le téléviseur ou le magnétoscope, notamment :

- en appuyant sur un bouton à l'avant du téléviseur ou du magnétoscope; le bouton peut être masqué par un panneau;
- en appuyant sur un bouton de la télécommande d'origine;
- en sélectionnant des petits ou des grands numéros de canaux;
- à l'aide d'une option d'un menu à l'écran.

Remarque: Selon le type et la marque de votre téléviseur ou de votre magnétoscope, voici des noms courants d'entrée vidéo : Input Select, AUX, Vidéo, Line, Line In, Input, Source, In et EXT.

Pour de plus amples informations, consultez le manuel de votre poste de télévision ou de votre magnétoscope.

Utilisez uniquement des disques pris en charge, c'est-à-dire des jeux et des disques compacts Xbox (reportez-vous au chapitre intitulé **Jeux vidéo et lecture de disques compacts** à la page 30).

Image de qualité médiocre

Nettoyez le disque (reportez-vous au chapitre intitulé **Nettoyage de la console de jeu vidéo Xbox** à la page 35).

Absence de son

Branchez correctement le câble audio-vidéo (reportez-vous au chapitre intitulé **Raccordement à un téléviseur** à la page 26).

Vérifiez le volume du téléviseur et désactivez le paramètre de mutisme (consultez le manuel de votre poste de télévision).

Sélectionnez la sortie audio appropriée (reportez-vous au chapitre intitulé **Raccordement à un téléviseur** à la page 26).

Utilisez uniquement des disques pris en charge, c'est-à-dire des jeux et des disques compacts Xbox (reportez-vous au chapitre intitulé **Jeux vidéo et lecture de disques compacts** à la page 30).

Son de qualité médiocre

Nettoyez le disque (reportez-vous au chapitre intitulé **Nettoyage de la console de jeu vidéo Xbox** à la page 35).

Ne reproduisez du son Dolby® Digital que sur des enceintes compatibles Dolby Digital.

Sélectionnez la sortie audio prise en charge par votre système ou votre téléviseur (Stéréo ou Dolby® Surround pour les enceintes stéréo, Mono pour les enceintes mono). (Reportez-vous au chapitre **Paramètres audio, vidéo et autres** à la page 29.)

Si le son ne sort que d'une seule enceinte, assurez-vous que les câbles audio sont correctement raccordés.

La manette de jeu ou le périphérique Xbox ne fonctionne pas.

Raccordez la manette de jeu Xbox à un port prévu à cet effet (reportez-vous au chapitre **Raccordement des manettes de jeu Xbox** à la page 27).

Assurez-vous que les connecteurs de la manette, y compris le connecteur en ligne, sont correctement branchés (reportez-vous au chapitre **Utilisation des manettes de jeu Xbox** à la page 27).

Utilisez uniquement des périphériques compatibles Xbox qui portent le logo suivant :



Pour consulter la liste des périphériques Xbox de Microsoft, reportez-vous au chapitre **Périphériques Xbox** à la page 20.

Assurez-vous que le jeu Xbox prend en charge les périphériques en option reliés à la console de jeu vidéo Xbox. Si vous utilisez un périphérique non compatible avec un jeu spécifique, vous ne pouvez pas jouer à ce jeu.

Impossibilité de sauvegarder une partie

Il doit y avoir suffisamment de blocs libres sur le disque dur ou la carte mémoire Xbox pour sauvegarder la partie. Pour de plus amples informations sur la façon de libérer de l'espace, reportez-vous au chapitre **Gestion de la mémoire** à la page 32.

DÉPANNAGE

Si vous avez besoin d'aide...

Si le problème persiste, n'essayez jamais de démonter, de réparer ni de modifier la console Xbox de quelque manière que ce soit. Toute tentative de ce genre risquerait de provoquer des blessures graves ou d'entraîner la mort par électrocution. Votre garantie serait par ailleurs annulée. Veuillez vous reporter au site www.xbox.com ou contacter le support technique Xbox au numéro suivant :

États-Unis et Canada
1 800 4MY-XBOX (1 800 469-9269)
Mexique : 001 866 745 83 12

Utilisateurs malentendants :

États-Unis et Canada
1 (866) 740-9269 ou 1 (425) 635-7102
Mexique : 001 866 251 26 21

Ne confiez pas la réparation ni l'entretien de la console de jeu vidéo ou d'un périphérique Xbox à votre revendeur, sauf instructions spécifiques de la part d'un représentant du support technique Xbox.

SPÉCIFICATIONS

Généralités

Alimentation : 120 V c.a., 60 Hz
Consommation d'énergie : 100 W
Dimensions approximatives : 320 x 100 x 260 mm (largeur, hauteur, longueur)
Poids approximatif : 4 kg
Température de fonctionnement : de 5 à 35 °C
Caractéristiques de la diode laser : matériau : GaAlAs, longueur d'onde : $\lambda = 650 \text{ nm}$

Entrées/sorties

Ports de manette (4)
Port Ethernet (1)
Port audio-vidéo (1)
Borne d'entrée CA (1)

Périphériques fournis

Reportez-vous au chapitre intitulé **La console de jeu vidéo Xbox** à la page 20.

Périphériques en option

Reportez-vous au chapitre **Périphériques Xbox** à la page 20.

Informations sur le mode de disposition

Vous devez disposer de ce produit conformément aux lois locales et nationales applicables.

La conception et les spécifications sont susceptibles d'être modifiées sans préavis.

GARANTIE

VEUILLEZ LIRE ATTENTIVEMENT LA PRÉSENTE GARANTIE LIMITÉE AFIN DE BIEN COMPRENDRE QUELS SONT VOS DROITS ET VOS OBLIGATIONS!

GARANTIE LIMITÉE

L'expression « Produit Xbox » s'entend de la console de jeu vidéo Microsoft Xbox, y compris (lorsqu'on la considère comme un ensemble) le logiciel de Microsoft stocké sur le disque dur et embarqué dans les microprocesseurs à l'intérieur de la console Xbox, et le matériel compatible avec la Xbox fabriqué par Microsoft ou en son nom, qu'ils soient inclus avec la console de jeu vidéo Xbox ou achetés séparément.

A. GARANTIES

1 Garantie expresse de 90 jours. Sous réserve des conditions générales de la présente garantie limitée, Microsoft vous garantit, à vous uniquement (l'acheteur initial), que dans des conditions normales d'utilisation et d'entretien, le produit Xbox sera essentiellement conforme à ce qui est indiqué dans la documentation imprimée de directives d'utilisation qui l'accompagne, et ce, pendant un délai de 90 jours à partir de la date indiquée sur votre reçu de caisse (la « période de garantie »).

2 Garantie implicite. Il se peut que vous jouissiez également d'une garantie et/ou condition implicite en vertu des lois de certains territoires, dont la durée est par la présente limitée à la période de garantie. Certains territoires ne permettent pas de limiter la durée d'une garantie ou condition implicite, de sorte que la limitation ci-dessus peut ne pas s'appliquer à vous.

Pour ce qui est des vices découverts après la période de garantie, il n'y a pas de garantie ou condition de quelque nature que ce soit.

B. OBTENTION DU SERVICE DE GARANTIE. Pour recevoir les instructions quant à l'obtention des services de réparation ou de remplacement offerts aux termes de la garantie, vous devez composer les numéros suivants :

Aux États-Unis, dans les territoires américains, et au Canada : 1 800 4MYXBOX (1 800 469-9269)

Utilisateurs malentendants :

Aux États-Unis, dans les territoires américains, et au Canada : 1 866 740-9269 ou 1 425 635-7102

Vous devez également :

1 Présenter une preuve d'achat sous la forme d'un contrat de vente, d'un reçu ou d'une facture (ou d'une copie) authentique et daté, attestant que votre demande de service est faite au cours de la période de garantie.

2 Suivre les instructions d'expédition et les autres directives de Microsoft si cette dernière établit que la totalité ou une partie de votre produit Xbox doit être retourné à des fins de réparation ou de remplacement. Pour pouvoir obtenir le service de garantie, vous devez apporter le produit Xbox à l'endroit indiqué par Microsoft ou le faire parvenir à cet endroit port payé

d'avance dans son emballage initial ou dans un emballage qui offre un degré équivalent de protection. À moins que les lois en vigueur dans votre territoire n'en prévoient autrement, vous devrez assumer les coûts liés à l'expédition ou au transport à l'égard du service de garantie.

3 Supprimer ou retirer les fichiers ou données que vous considérez comme privés ou confidentiels avant d'envoyer le produit Xbox à Microsoft.

Le défaut de suivre les instructions qui précèdent peut occasionner des retards, vous forcer à engager des frais supplémentaires ou même annuler votre garantie.

C. RECOURS EXCLUSIF. Au cours de la période de garantie et sous réserve des lois applicables, Microsoft devra, à son choix et comme votre recours exclusif en cas de violation de la présente garantie limitée ou de toute garantie implicite :

1 Réparer ou remplacer un produit Xbox défectueux, ou

2 Après le retour de votre produit Xbox, vous faire un paiement se limitant aux dommages raisonnables que vous avez subis, mais uniquement jusqu'à concurrence du prix d'achat que vous avez payé à l'égard de votre produit Xbox. Ce remboursement peut comporter une déduction relativement à la dépréciation en fonction de l'usage réel que vous avez fait du produit Xbox.

3 Les pièces ou le produit Xbox de remplacement seront neufs ou remis à neuf ou d'occasion mais en état de fonctionner, offrant des fonctions et performances comparables à la pièce ou au produit Xbox d'origine et seront garantis pendant le reste de la période de garantie initiale ou pendant 30 jours après la date de l'expédition du produit Xbox qui vous a été retourné, selon le plus long de ces deux délais.

4 Microsoft peut, à son entière discrétion, choisir de remplacer le disque dur que renferme votre produit Xbox même si cela entraîne la perte de données. VOUS CONVENEZ QUE MICROSOFT N'EST PAS RESPONSABLE ENVERS VOUS DE LA PERTE DE VOS DONNÉES.

5 Après l'expiration de la période de garantie, Microsoft peut vous imputer des frais relativement à ses efforts pour diagnostiquer et corriger tout problème relié au produit Xbox.

6 Microsoft déploiera des efforts raisonnables eu égard aux usages du commerce pour diagnostiquer et tenter de corriger les vices du produit Xbox qui sont couverts par la présente garantie limitée ou suggérer des solutions à leur égard. **MICROSOFT NE DONNE AUCUNE GARANTIE RELATIVEMENT À SES SERVICES AUX TERMES DE LA GARANTIE ET, SI CE N'EST DE LA PHRASE QUI PRÉCÈDE, DÉNIE TOUTE OBLIGATION (LE CAS ÉCHÉANT) D'EFFORTS DÉPLOYÉS SELON LES RÈGLES DE L'ART OU D'ABSENCE DE NÉGLIGENCE.**

D. ABSENCE D'AUTRE GARANTIE. La garantie expresse énoncée dans la partie A ci-dessus est la seule garantie expresse qui vous est donnée et remplace toutes les autres garanties et conditions (le cas échéant) expresses ou implicites,

GARANTIE

notamment celles qui sont créées par tout autre document ou emballage. Aucune autre garantie ou condition n'est donnée relativement au produit Xbox ou aux services de garantie par quiconque, notamment Microsoft et ses fournisseurs. **Aucune information (verbale ou écrite) ou suggestion donnée par Microsoft, ses agents ou fournisseurs ou leurs employés respectifs, ne crée de garantie ou condition ni n'élargit la portée de la présente garantie limitée.** De plus, il n'y a pas de garantie ou condition de droit de propriété, de jouissance paisible ou d'absence de contrefaçon à l'égard du produit Xbox. Vous pouvez jouir de droits plus étendus en vertu des lois applicables dans votre territoire. Dans le cas où une modalité de la présente garantie limitée serait interdite en vertu de ces lois, elle est nulle et sans effet, mais le reste de la garantie limitée continue d'être pleinement en vigueur.

E. EXCLUSIONS DE LA GARANTIE LIMITÉE. La présente garantie limitée ne s'applique pas et Microsoft n'a aucune obligation aux termes de la présente garantie limitée si le produit Xbox :

- 1 est utilisé avec des produits qui ne sont pas vendus ou concédés sous licence par Microsoft (notamment des jeux et dispositifs d'enrichissement de jeux, adaptateurs et alimentations non concédés sous licence) ou qui ne sont pas ailleurs pas compatibles;
- 2 est utilisé à des fins commerciales (y compris la location ou le crédit-bail);
- 3 est modifié ou trafiqué;
- 4 est endommagé en raison de cas fortuit, saute de puissance, d'utilisation abusive, de négligence, d'accident, d'usure, de manutention inadéquate, de détournement ou d'autres motifs n'ayant pas trait à des vices de matériaux ou de fabrication;
- 5 voit son numéro de série défigurés, modifié ou retiré;
- 6 est endommagé par des programmes, données, virus ou fichiers, ou au cours de l'expédition;
- 7 n'est pas utilisé conformément à la documentation et aux instructions d'utilisation qui y sont jointes;
- 8 est réparé, modifié ou transformé par d'autres centres de réparation que les centres autorisés de Microsoft.

La présente garantie limitée ne s'applique pas à vos données, aux logiciels distincts ou aux jeux Xbox, qu'ils soient ou non emballés ou inclus avec le produit Xbox, ni aux accessoires ou périphériques Xbox qui ne sont pas fabriqués par Microsoft ou en son nom.

F. EXCLUSION DES DOMMAGES ACCESSOIRES, INDIRECTS ET DE CERTAINS AUTRES DOMMAGES et LIMITATION DE RESPONSABILITÉ

DANS LA MESURE MAXIMALE PERMISE PAR LA LOI, MICROSOFT N'EST EN AUCUN CAS RESPONSABLE :

- (i) DES DOMMAGES ACCESSOIRES OU INDIRECTS;
- (ii) DES DOMMAGES OU PERTES DE QUELQUE NATURE QUE CE SOIT RELATIVEMENT AU MANQUE À GAGNER, À LA PERTE

DE DONNÉES OU À LA VIOLATION DE LA VIE PRIVÉE OU DE LA CONFIDENTIALITÉ, À TOUTE INCAPACITÉ D'UTILISER LA TOTALITÉ OU UNE PARTIE DU PRODUIT XBOX, À TOUT PRÉJUDICE PERSONNEL OU À TOUT DÉFAUT DE S'ACQUITTER D'UN DEVOIR (NOTAMMENT À TOUTE ABSENCE DE NÉGLIGENCE OU D'EFFORTS DÉPLOYÉS SELON LES RÈGLES DE L'ART); OU
(iii) DES DOMMAGES INDIRECTS, SPÉCIAUX OU PUNITIFS; SE RAPPORTANT DE QUELQUE MANIÈRE QUE CE SOIT AU PRODUIT XBOX OU EN DÉCOULANT. LA DISPOSITION QUI PRÉCÈDE S'APPLIQUE MÊME SI MICROSOFT OU TOUT FOURNISSEUR OU AGENT A ÉTÉ INFORMÉ DE LA POSSIBILITÉ DE CES PERTES OU DOMMAGES, MÊME EN CAS DE FAUTE, DE DÉLIT CIVIL (Y COMPRIS LA NÉGLIGENCE), DE RESPONSABILITÉ STRICTE OU DE RESPONSABILITÉ CIVILE DE PRODUITS, DE DÉCLARATION FAUSSE OU TROMPEUSE OU D'AUTRES RAISONS, ET MÊME SI TOUT RECOURS MANQUE SON BUT ESSENTIEL. Certains territoires ne permettent pas d'exclure ou de limiter les dommages indirects ou accessoires, de sorte que les limitations ou exclusions ci-dessus peuvent ne pas s'appliquer à vous.

G. CONDITIONS SUPPLÉMENTAIRES

- 1 Le logiciel inclus avec le produit Xbox vous est concédé sous licence et non vendu. Vous détenez la licence d'utilisation de ce logiciel uniquement à l'égard de votre produit Xbox et vous ne pouvez pas en faire le désosage, sauf dans les cas expressément autorisés par la loi applicable malgré la présente limitation.
- 2 Votre produit Xbox et ses composants internes sont neufs suivant les normes de l'industrie, à moins d'indication contraire sur l'emballage du produit Xbox vendu au détail indiquant « remis à neuf ».
- 3 Vous convenez de respecter l'ensemble des lois et règlements applicables en matière d'exportation si vous exportez le produit hors des États-Unis ou du Canada.
- 4 La présente garantie limitée ne s'applique qu'à l'acheteur initial et ne peut être cédée ou transférée. Toutefois, certains territoires accordent la protection des garanties implicites aux consommateurs ultérieurs, de sorte que la présente limitation peut ne pas s'appliquer à vous.

H. LOIS APPLICABLES. La présente garantie limitée n'est valide qu'aux États-Unis d'Amérique et au Canada. Si vous avez acquis le produit aux États-Unis, les lois de l'État de Washington (U.S.A.) s'appliquent à la présente garantie limitée.

Si vous avez acquis le produit au Canada, sauf en cas d'interdiction expressément prévue par les lois locales, les lois en vigueur dans la province d'Ontario (Canada) s'appliquent.

I. QUESTIONS? Veuillez composer le 1 800 4MYXBOX (1 800 469-9269) aux États-Unis, dans les territoires américains et au Canada.

La présente garantie limitée vous accorde des droits précis en vertu de la loi, et vous pouvez également jouir d'autres droits, lesquels varient d'un territoire à un autre.

GUIDE DE CLASSIFICATION ESRB

En tant que parent, avez-vous le sentiment de ne pas savoir ce que contiennent ces jeux vidéo et sur ordinateur auxquels vos enfants aiment jouer? Avez-vous besoin de plus d'information au sujet des sites Web et des jeux interactifs qui conviennent à votre enfant?

Le contrôle est entre vos mains.

Vérification de la classification

L'emballage de presque tous les jeux vidéo et pour ordinateur comporte un symbole de classification et une description du contenu. Le symbole de classification vous indique à quel groupe d'âges le jeu s'adresse. La description présente le contenu du jeu.

Pourquoi un système de classification?

Le système de classification est une façon impartiale et uniformisée de vous aider à déterminer si un jeu convient à votre enfant. Les classifications sont déterminées par l'Entertainment Software Rating Board (ESRB), un bureau indépendant mis sur pied avec l'appui de l'industrie des jeux vidéo et pour ordinateur.

Description du contenu

Outre la classification, il est important de lire la description du contenu dans l'encadré noir et blanc au dos de l'emballage du jeu. Cette description donne plus de renseignements sur le produit en ce qui a trait à la violence, aux thèmes à caractère sexuel, au langage utilisé ainsi qu'à d'autres aspects d'intérêt pour certains consommateurs. Si l'emballage ne comporte aucune description du contenu au dos, cela signifie que le Rating Board considère que le produit ne présente aucun contenu méritant d'être souligné.

Contactez-nous

L'ESRB offre un numéro d'appel sans frais (aux États-Unis et au Canada seulement), le 1 800 771-ESRB (3772), et un site Web, à l'adresse <http://www.esrb.org>, afin de permettre aux parents et aux consommateurs d'obtenir l'information de classification la plus récente. Ces services sont également offerts en français et en espagnol.

Si vous avez des questions ou désirez obtenir de plus amples informations, veuillez contacter l'ESRB à l'adresse suivante :

ESRB
845 Third Avenue
New York, N.Y. 10022
Téléphone : (212) 759-0700
Télécopieur : (212) 759-2223
Courriel : info@esrb.org



EC - EARLY CHILDHOOD (jeunes enfants)

Le contenu convient à des personnes âgées de 3 ans et plus. Il ne contient rien pouvant être jugé non approprié par les parents.



E - EVERYONE (tous publics)

Le contenu convient à des personnes âgées de 6 ans et plus. Il peut comporter un peu de violence et quelques méfaits humoristiques ou un langage grossier.



T - TEEN (adolescents)

Le contenu convient à des personnes âgées de 13 ans et plus. Peut contenir de la violence, un langage modéré ou grossier et (ou) des thèmes suggestifs.



M - MATURE (17 ans et plus)

Le contenu convient à des personnes âgées de 17 ans et plus. Peut contenir des thèmes sexuels adultes ou plus violents ou un langage plus grossier.



RATING PENDING (en attente de classification)

Le produit a été soumis à l'ESRB et est en attente de classification.



AO - ADULTS ONLY (adultes)

Le contenu convient uniquement aux adultes. Peut comporter des représentations graphiques à caractère sexuel et (ou) violent. Ne convient pas aux personnes âgées de moins de 18 ans.

SISTEMA DE VIDEOJUEGOS XBOX



Puede jugar con juegos para Xbox y reproducir CD de audio con el Sistema de videojuegos Xbox™ de Microsoft. Asegúrese que todos los componentes que se ilustran a continuación estén incluidos en el Sistema de videojuegos Xbox en este paquete:

- Consola Xbox
- Controlador S Xbox
- Cable estandarizado de conexión audio/video Xbox
- Cable para corriente
- Manual de instrucciones y otros materiales impresos

Conserve estas instrucciones.

Si tiene dudas sobre este producto, consulte el sitio Web www.xbox.com o llame al teléfono:

Estados Unidos y Canadá:
1-800-4MY-XBOX (1-800-469-9269)
México: 001 866 745 83 12

Usuarios de TTY (se necesita un equipo especial para las personas con problemas de audición):

Estados Unidos y Canadá:
1-866-740-9269 o 1-425-635-7102
México: 001 866 251 26 21

DISPOSITIVOS PERIFÉRICOS XBOX

Los siguientes Dispositivos periféricos Xbox se venden por separado:

Controlador S Xbox – controlador para juegos

Controlador Xbox – controlador para juegos

Unidad de memoria Xbox – dispositivo de expansión de almacenamiento portátil

Cable de interconexión Xbox – cable para conectar dos Consolas Xbox en juegos para múltiples jugadores de igual a igual

Kit de reproducción de películas DVD Xbox – control remoto y receptor para reproducir películas en DVD

Cable estándar de conexión audio/video Xbox – adaptador de audio/s-video compuesto

Cable de conexión audio/s-video Xbox – adaptador de audio digital y s-video

Kit de conexión audio/video de alta definición Xbox – adaptador de audio digital y de video de los componentes

Adaptador RF Xbox – adaptador (cable coaxial) de antena

Xbox Communicator – voz y dispositivo de expansión del auricular de comandos

Para los clientes de Estados Unidos:

Este equipo se sometió a las pruebas debidas y se comprobó que cumple con las limitaciones especificadas para un dispositivo digital de Clase B, en conformidad con la Sección 15 de la normativa de FCC. Estas limitaciones se diseñaron para ofrecer la protección adecuada contra las interferencias perjudiciales que pueden producirse en una instalación doméstica. Este equipo genera, utiliza y puede emitir energía de radiofrecuencia, por lo que debe instalarse y utilizarse en conformidad con las instrucciones. De lo contrario, puede provocar interferencias perjudiciales a las radiocomunicaciones.

No obstante, no se garantiza que en una instalación doméstica no se produzca ninguna interferencia. Si el equipo produce interferencias perjudiciales en la recepción de radio o televisión, lo que puede determinarse encendiendo y apagando el equipo, se recomienda que el usuario las corrija con uno o varios de los siguientes procedimientos:

- Cambie la orientación o la ubicación de la antena receptora.
- Aumente la separación entre el equipo y el receptor.
- Conecte el equipo a una toma de corriente de un circuito distinto al que está conectado el receptor.
- Consulte con el distribuidor o técnico de radio o televisor calificado para obtener asistencia.

Nota: Cualquier cambio o modificación que haga en el sistema sin el consentimiento explícito del fabricante puede anular la autorización del usuario para utilizar el equipo.

TABLA DE CONTENIDO

Sistema de videojuegos Xbox.....	41
Dispositivos periféricos Xbox.....	41
Tabla de contenido	42
Información importante sobre seguridad.....	43
Advertencias importantes sobre la salud	45
Selección de una ubicación para la consola Xbox	46
Conexión a un televisor.....	47
Conexión de controladores Xbox	48
Uso del controlador Xbox	48
Activación de la consola Xbox	49
Instalación inicial.....	50
Configuración de vídeo, audio y otros valores	50
Uso de los juegos y reproducción de música	51
Recopilaciones	52
Control paterno	52
Administración de memoria	53
Juegos para varios jugadores	54
Xbox Live.....	54
Conexión del hardware.....	55
Actualización de la interfaz Xbox	55
Registrarse en Xbox Live	56
Limpieza del sistema de videojuegos Xbox	56
Si necesita ayuda.....	57
Especificaciones.....	58
Garantía	59
Copyright.....	62

Declaración de conformidad

Nombre comercial: Microsoft Corp.
 Parte responsable: Microsoft Corporation
 Dirección:: Xbox Customer Care
 One Microsoft Way
 Redmond, WA, 98052 EE.UU.
 Nº de teléfono: 1-800-4MY-XBOX
 1-800-469-9269

Este dispositivo cumple con las especificaciones de la Parte 15 de las Reglas FCC. El funcionamiento del dispositivo está sujeto a estas dos condiciones: (1) No puede provocar interferencias perjudiciales, y (2) debe admitir cualquier interferencia recibida, incluidas las interferencias que puedan causar un funcionamiento no deseado.

Para los clientes de Canadá:

Este aparato digital de Clase B cumple con las especificaciones canadienses ICES-003.

En las etiquetas del Sistema de videojuegos Xbox de Microsoft se utilizan los símbolos siguientes:



Este símbolo sirve para avisar al usuario de que la documentación que se adjunta con la Consola contiene instrucciones importantes sobre seguridad, funcionamiento y mantenimiento.



Este símbolo sirve para avisar al usuario de la presencia de "tensión peligrosa" sin aislar en el envase del producto lo suficientemente importante para constituir un riesgo de descargas eléctricas para las personas.

Advertencia: para reducir el riesgo de incendio o descarga eléctrica, no exponga este aparato a la lluvia ni a la humedad.

**Producto láser
de clase 1**

INFORMACIÓN IMPORTANTE SOBRE SEGURIDAD

Este manual contiene importante información sobre cómo instalar, utilizar y conservar el Sistema de videojuegos Xbox con seguridad.



ADVERTENCIA

El hecho de instalar, utilizar y conservar incorrectamente del Sistema de videojuegos Xbox puede incrementar el riesgo de descargas eléctricas o incendio. También puede incrementar el riesgo de que la Consola Xbox se caiga y golpee a alguien. Para reducir el riesgo de lesiones graves o de muerte, o de daños al Sistema de videojuegos Xbox:

- Lea estas instrucciones.
- Conserve estas instrucciones.
- Tenga en cuenta todas las advertencias.
- Siga todas las instrucciones.

Manténgase alejado del voltaje peligroso dentro de la consola Xbox



Siempre que la consola Xbox esté conectada a la corriente, se genera voltaje peligroso en su interior, independientemente de si está encendida o apagada. El contacto con el voltaje peligroso puede causar lesiones graves o incluso la muerte por descarga eléctrica. También puede provocar un incendio o daños a la consola Xbox. Para eliminar toda generación de voltaje en la consola Xbox, desconecte el cable de la toma de corriente. Para reducir el riesgo de descarga eléctrica, incendio o daños a la consola Xbox:

No desmonte la Consola Xbox.

No intente reparar la Consola Xbox usted mismo. Remita todas las reparaciones al personal de servicio cualificado. Se requerirá asistencia técnica cuando el aparato sufra algún tipo de daño, como por ejemplo:

- El cable de corriente o el conector están dañados.
- Se derramó líquido o se cayó algún objeto dentro del aparato.
- El aparato estuvo expuesto a la lluvia o a la humedad, no funciona correctamente o se cayó al suelo.

No intente modificar la Consola Xbox de ninguna manera.

No fuerce ni inserte ningún objeto en las aberturas destinadas a la ventilación.

- Tome las precauciones necesarias para evitar que los niños inserten objetos, especialmente de metal, en las aberturas de ventilación de la consola Xbox.
- No inserte objetos en las aberturas de ventilación de la consola Xbox cuando la limpie.
- Esté atento por si escucha el ruido de algún objeto suelto en el interior de la consola Xbox. Si alguna vez observa o sospecha que existe algún objeto suelto en el interior de la consola Xbox:
 - Desconecte inmediatamente la consola Xbox de la toma de corriente y ya no la use.
 - Llame al número de Servicio al cliente de Xbox de Microsoft que se indica en la página 41.
- No toque las partes metálicas de ningún cable que salga de la consola Xbox cuando la consola esté conectada a la corriente.
- Desconecte siempre la consola Xbox de la toma de corriente antes de conectarla o desconectarla del televisor, la videograbadora u otro dispositivo de audio/video.

Tome precauciones para evitar que la Consola Xbox se caiga

Si la Consola Xbox se cae y golpea a alguien, sobre todo si se trata de un niño pequeño, puede provocar daños graves. Para reducir el riesgo de daños personales o daños a la consola Xbox, instale y utilice el Sistema de videojuegos Xbox correctamente, según las instrucciones que se describen en **Selección de una ubicación para la Consola Xbox**, en la página 46, y en **Conector de suelta en línea**, en la página 48.

INFORMACIÓN IMPORTANTE SOBRE SEGURIDAD



Precauciones eléctricas generales

Así como con muchos otros dispositivos eléctricos, no seguir las precauciones siguientes puede provocar lesiones graves o incluso la muerte a causa de una descarga eléctrica o un incendio, o bien daños en el Sistema de videojuegos Xbox.

Evite dañar el cable de corriente.

- Evite pisar el cable de corriente o pellizcar los conectores, tomas de corriente y puntos de salida del aparato.
- No sacuda, doble bruscamente, haga nudos ni cause ningún tipo de desperfecto en el cable de corriente.
- No exponga el cable de corriente a fuentes de calor.
- Mantenga a los niños y animales alejados del cable de corriente, y evite que lo muerdan.
- Cuando desconecte el cable de corriente de la consola Xbox o de la toma de corriente, tire del conector y no del cable.

Si el cable de corriente sufre algún daño, deje de utilizarlo inmediatamente y llame al número de Servicio al cliente de Xbox de Microsoft que se indica en la página 41.

No sobrecargue un cable de extensión, una toma de pared u otro tipo de toma.

El Sistema de videojuegos Xbox puede consumir hasta 100 W de potencia. No exceda las especificaciones indicadas de los cables ni de los enchufes.

Utilice el tipo de fuente de alimentación indicada en la Consola Xbox.

Si no está seguro del tipo de fuente de alimentación de su hogar, consulte con un electricista cualificado.

No exponga el Sistema de videojuegos Xbox a líquidos ni humedad.

- No utilice este aparato cerca de fuentes de agua, como fregaderos, tinas de baño o piscinas, ni lo exponga a la lluvia, a la humedad ni a líquidos que puedan gotear o salpicar.
- No coloque objetos con líquidos, como bebidas o jarrones, encima o cerca de la consola Xbox.
- No limpie la Consola Xbox con agua, limpiadores líquidos, disolventes ni aerosoles.

Limpie la parte exterior de la Consola Xbox correctamente.

Límpiala solamente con un paño seco. Para obtener más información, consulte la sección **Limpieza del Sistema de videojuegos Xbox** en la página 56.

Desconecte el aparato durante tormentas eléctricas o cuando no lo utilice durante períodos largos de tiempo.

Asimismo, no deje conectado el Sistema de videojuegos Xbox desatendido durante largos períodos.

Utilice únicamente los conectores y dispositivos periféricos especificados por el fabricante.

Evite que la Consola Xbox se sobrecaliente

No bloquee ninguna de las aberturas de ventilación. Realice la instalación de acuerdo con las instrucciones del fabricante. Para obtener más información, consulte la sección **Selección de una ubicación para la Consola Xbox** en la página 46.

No instale la consola Xbox cerca de fuentes de calor, como radiadores, salidas de aire caliente, calentadores u otros dispositivos que produzcan calor, como los amplificadores.

ADVERTENCIAS IMPORTANTES SOBRE LA SALUD

Acerca de las crisis producidas por la fotosensibilidad

Un porcentaje muy reducido de personas puede experimentar una crisis al exponerse a ciertas imágenes visuales, como luces o imágenes parpadeantes que pueden aparecer en los videojuegos. Estas crisis pueden presentar varios síntomas, incluidos mareos, alteración de la visión, tics oculares o faciales, temblores de las extremidades, desorientación o confusión.

Estas crisis tienen diferentes síntomas, como mareos, alteraciones de la visión, tics en los ojos o en la cara, movimientos bruscos con los brazos o las piernas, desorientación, confusión o pérdida momentánea del conocimiento. Las crisis también pueden provocar la pérdida de conciencia o convulsiones que causan lesiones debido a las caídas o golpes con objetos cercanos.

Deje de jugar inmediatamente y consulte a un médico si llega a sentir alguno de estos síntomas. Los padres deben vigilar a sus hijos o preguntarles acerca de los síntomas anteriores; los niños y los adolescentes son más propensos que los adultos a experimentar estas crisis.

Se puede reducir el riesgo de crisis epilépticas provocadas por la fotosensibilidad si se toman las precauciones siguientes:

- Siéntese más lejos de la pantalla del televisor
- Use una pantalla de televisor más pequeña
- Juegue en una habitación bien iluminada
- No juegue cuando tenga sueño o esté cansado

Si usted o alguno de sus familiares tienen un historial de crisis o epilepsia, consulte a un médico antes de jugar.

Acerca de los problemas musculares y del esqueleto

El uso de controladores de juegos, teclados, ratón y otros dispositivos de entrada electrónicos pueden estar relacionados con lesiones o problemas graves.

Al jugar con videojuegos, al igual que en muchas otras actividades, a veces puede experimentar un malestar en las manos, los brazos, los hombros, el cuello u otras partes del cuerpo. Sin embargo, si experimenta síntomas como un malestar persistente o repetido, dolor, palpitaciones, hormigueos, insensibilidad, sofocos o rigidez, **NO IGNORE ESTOS SIGNOS DE ADVERTENCIA. ACUDA INMEDIATAMENTE A UN PROFESIONAL DE LA MEDICINA CUALIFICADO**, incluso si los síntomas se producen cuando no está jugando con un videojuego. Los síntomas de este tipo están asociados con lesiones dolorosas y, a veces, que incapacitan permanentemente, o trastornos de los nervios, músculos, tendones, vasos sanguíneos y otras partes del cuerpo. Estos problemas musculoesqueléticos incluyen el síndrome de túnel carpiano, tendinitis, tenosinovitis, síndromes de vibración y otras condiciones.

Aunque los investigadores todavía no pueden ofrecer respuestas acerca de muchas preguntas sobre los problemas musculoesqueléticos, existe un acuerdo general en que muchos factores pueden estar relacionados con su aparición, como las condiciones médicas y físicas, el estrés y el modo de combatirlo, la salud general y la posición y el uso del cuerpo durante el trabajo y otras actividades (como, por ejemplo, jugar con un videojuego). Algunos estudios sugieren que la cantidad de tiempo que una persona invierte en hacer una actividad también puede ser un factor.

La publicación Healthy Gaming Guide incluye algunas indicaciones que le ayudarán a trabajar y jugar con más comodidad y, posiblemente, a reducir el riesgo de experimentar un problema musculoesquelético. Encontrará esta publicación en www.xbox.com/support. Estas directrices tratan temas como:

- Colocación del jugador en una postura cómoda y natural.
- Posición relajada de las manos, dedos y otras partes del cuerpo.
- Descansos periódicos.
- Estilo de vida saludable.

Si tiene dudas sobre cómo se relacionan su estilo de vida, sus actividades o su estado médica o físico con los problemas musculoesqueléticos, consulte con un profesional de la salud.

SELECCIÓN DE UNA UBICACIÓN PARA LA CONSOLA XBOX

Seleccione una ubicación segura

Al seleccionar una ubicación para el Sistema de videojuegos Xbox, tenga en cuenta los temas siguientes, así como la **Información importante sobre seguridad** en la página 43.

Evite que la Consola Xbox se caiga al suelo

Si la Consola Xbox se cae y golpea a alguien, sobre todo si se trata de un niño pequeño, puede provocar daños graves. Para reducir el riesgo de dichos daños personales o daños a la Consola Xbox, coloque el aparato en una superficie:

- plana y nivelada.
- estable y que no se pueda inclinar.
- en la que las cuatro patas de la consola Xbox estén en contacto con la superficie.
- limpia y sin polvo ni ningún otro residuo.
- que no permita que la Consola Xbox se resbale o se deslice.

Tome las debidas precauciones cuando utilice los cables

Organice todos los cables de manera que ni personas ni animales puedan tropezar o tirar accidentalmente de ellos cuando pasen o se muevan por esa zona.

Cuando no se utilice la Consola Xbox, se recomienda desconectar todos los cables de las partes anterior y posterior del aparato para evitar que los niños tiren de ellos. No permita que los niños jueguen con los cables.

No toque las partes metálicas de ningún cable que salga de la consola Xbox cuando esté conectada a la corriente.

Evite que la Consola Xbox se sobrecaliente

No bloquee ninguna de las aberturas de ventilación. No coloque la Consola Xbox encima de una cama, un sofá u otra superficie blanda que pueda bloquear las aberturas de ventilación.

No coloque la Consola Xbox en un espacio cerrado, como un librero, una estantería o un armario para el estéreo, a no ser que tenga ventilación.

No instale la consola Xbox cerca de fuentes de calor, como radiadores, salidas de aire caliente, calentadores u otros dispositivos que produzcan calor, como los amplificadores.

Evite daños a su televisor y a otros equipos de audio/video

No utilice ciertos televisores. Algunos televisores, especialmente los de proyección frontal o posterior, pueden dañarse si se juega con videojuegos, incluidos los juegos Xbox. Las imágenes estáticas que aparecen durante el curso normal del videojuego pueden "quemarse" en la pantalla y provocar que aparezca una sombra permanente de la imagen en todo momento, incluso cuando no se está jugando con videojuegos. Se pueden producir daños similares a causa de imágenes estáticas creadas al dejar un videojuego en espera o en pausa. Consulte el manual del usuario del televisor para determinar si se puede jugar con videojuegos sin problemas en su televisor. Antes de conectar o desconectar cualquier dispositivo de audio/video (por ejemplo, un televisor o una videograbadora), compruebe que la Consola Xbox y el dispositivo estén apagados.

Antes de conectar o desconectar cualquier dispositivo de audio/video, como el televisor o la videograbadora, asegúrese de que la consola Xbox esté desconectada de la toma de corriente y que el televisor, la videograbadora y cualquier dispositivo de audio/video estén apagados. De esta forma reducirá el riesgo de descargas eléctricas o daños al equipo.

Para evitar el riesgo de descargas eléctricas o daños al equipo de audio/video o a la consola Xbox, no toque las terminales de los cables ni el puerto de audio/video de la consola Xbox con los dedos ni con ninguna parte metálica.

CONEXIÓN A UN TELEVISOR

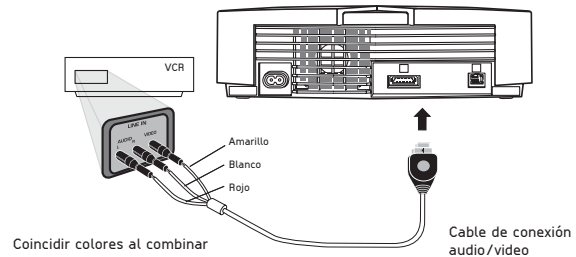
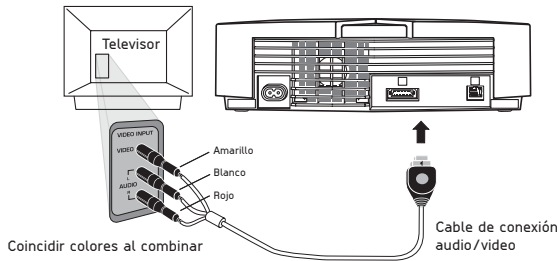

Uso del cable estándar de conexión de audio/video Xbox

Si el televisor tiene una entrada de video compuesto, utilice el cable estandarizado de conexión audio/video que se incluye con el Sistema de videojuegos Xbox.

Conexión a un televisor

1. Asegúrese de que la consola Xbox esté desconectada de la toma de corriente.
2. Enchufe el conector de audio/video Xbox a un puerto de audio/video de la Consola Xbox.
3. Enchufe los conectores con código de color a los conectores correspondientes en el televisor: amarillo con amarillo (video), rojo con rojo (audio derecho) y blanco con blanco (audio izquierdo). Los conectores pueden estar en la parte frontal o posterior del televisor.

Nota: si usa televisores monoauriculares con un solo conector de audio, enchufe el conector derecho o izquierdo al conector de audio.

4. Conecte la consola Xbox a la toma de corriente.
5. Seleccione la entrada de video apropiada del televisor. Para obtener más información, consulte **Selección de entradas**, más adelante.

Es posible que no pueda conectar el televisor con el cable de audio/video estandarizado. Si tiene una entrada de video de componentes, de antena, de video S o entrada de audio digital, use el cable o adaptador de conexión audio/video Xbox correspondiente (se vende por separado). Para obtener más información, visite el sitio Web <http://www.xbox.com> o consulte **Dispositivos periféricos Xbox**, en la página 41.

Si su televisor está conectado a una videograbadora y ésta cuenta con una entrada de video (integrado) compuesto, puede utilizar el Cable estándar de conexión audio/video Xbox para conectarse a la videograbadora.

Para conectarse a una videograbadora

1. Asegúrese de que la consola Xbox esté desconectada de la toma de corriente.
2. Enchufe el conector de audio/video Xbox a un puerto de audio/video de la Consola Xbox.

3. Enchufe los conectores con código de color al conector correspondiente en la videograbadora: amarillo con amarillo (video), rojo con rojo (audio derecho) y blanco con blanco (audio izquierdo).

Nota: si usa videograbadoras monoauriculares, conecte el conector derecho o izquierdo al conector de audio.

4. No cambie la conexión existente entre la videograbadora y el televisor.
5. Conecte la consola Xbox a la toma de corriente.
6. Seleccione la opción VCR (videograbadora) en la configuración de TV/VCR (televisor/videograbadora) de la videograbadora.
7. Seleccione la entrada de video apropiada de la videograbadora. Para obtener más información, consulte **Selección de entradas**, más adelante.

Selección de entradas

Seleccione la entrada de video en el televisor o la videograbadora que permite ver el juego de Xbox. La selección de la entrada en el televisor o la videograbadora se hace generalmente de una de las siguientes maneras:

- Oprimiendo un botón en la parte frontal del aparato (puede estar oculto detrás de un panel).
- Oprimiendo un botón en el control remoto original.
- Seleccionando un número de canal bajo o alto.
- Mediante una opción de un menú que aparece en la pantalla.

Nota: Dependiendo del tipo o la marca del televisor o de la videograbadora, las entradas de video se suelen identificar con alguno de los siguientes nombres: Input Select, AUX, Video, Line, Line In, Input, Source, In o EXT.

Para obtener más información, consulte el manual del televisor o videograbadora.

CONEXIÓN DE CONTROLADORES XBOX

Conexión y desconexión de los controladores Xbox

Para conectar un controlador Xbox, inserte el conector correspondiente en cualquier puerto de controlador de la consola Xbox.

Para desconectarlo, quite el conector del controlador Xbox del puerto correspondiente. Al desconectarlo, tire del conector del controlador, no del cable ni del conector en línea.

No toque las terminales del cable ni los puertos del controlador Xbox con los dedos ni con ninguna parte metálica. Si lo hace, podría dañar el controlador Xbox o la consola Xbox.

Uso del controlador Xbox en juegos

Para obtener más información acerca del uso del controlador Xbox con un juego, consulte el manual del juego.

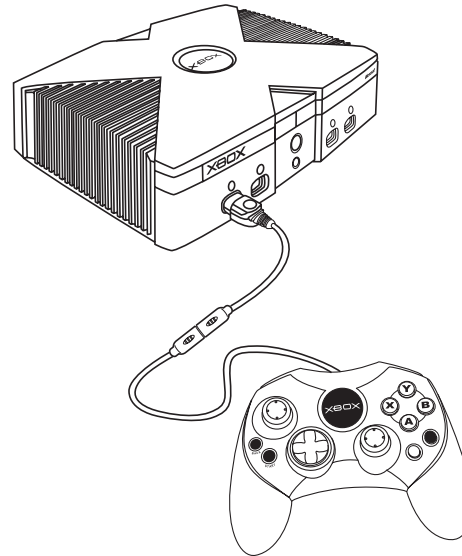

USO DEL CONTROLADOR XBOX

Conector de suelta en línea

Cada cable del controlador Xbox tiene un conector en línea. Esta característica de seguridad se diseñó para reducir el riesgo de caída de la Consola Xbox al tirar del cable. Si la Consola Xbox se cae y golpea a alguien, sobre todo si se trata de un niño pequeño, puede provocar daños graves. Para reducir el riesgo de daños personales o daños a la consola Xbox, es importante utilizar correctamente los controladores Xbox y el conector en línea.

Cada vez que conecte y desconecte el controlador Xbox, use el conector del controlador y no el conector en línea. Si un conector en línea se desconecta, basta con volverlo a conectar alineando las muescas acanaladas de ambos extremos. Para ello, debe juntar ambas partes completamente y presionarlas. No toque ninguna pieza metálica del conector en línea cuando la consola Xbox esté conectada a la corriente. El controlador Xbox no funciona si el conector en línea no está conectado correctamente.

ADVERTENCIA No aplique cinta adhesiva, pegue ni utilice otro método para evitar que se separe el conector de suelta en línea.

El conector de suelta en línea reduce, aunque no elimina, el riesgo de desplazar la Consola Xbox de la superficie donde reposa. Para reducir aún más el riesgo:

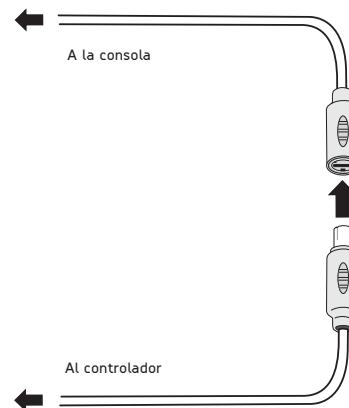

- No permita que nadie tire de los controladores Xbox o de los cables del controlador de manera que mueva la consola Xbox.
- No permita que los cables del controlador Xbox se crucen o se enreden entre sí.
- Lea y siga las instrucciones de la sección **Selección de una ubicación para la Consola Xbox**, en la página 46.

USO DEL CONTROLADOR XBOX

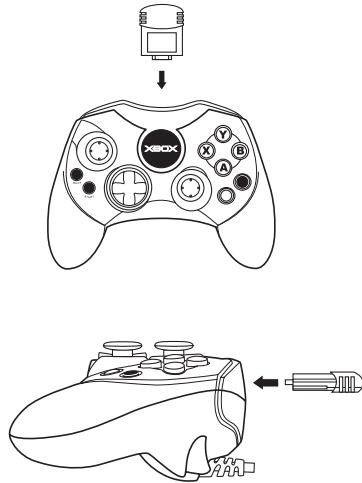

Uso de las ranuras de expansión del controlador Xbox

El controlador Xbox cuenta con dos ranuras de expansión que permiten conectar los dispositivos de expansión al controlador Xbox. Por ejemplo, puede agregar una unidad de almacenamiento portátil al Sistema de videojuegos Xbox si conecta una unidad de memoria Xbox como se muestra en la figura (se vende por separado). Si juega en el servicio Xbox Live, es posible que desee agregar el Xbox Communicator (se vende por separado), que permite la comunicación por voz. Para obtener más información, consulte la sección **Dispositivos periféricos Xbox** en la página 41.

ACTIVACIÓN DE LA CONSOLA XBOX

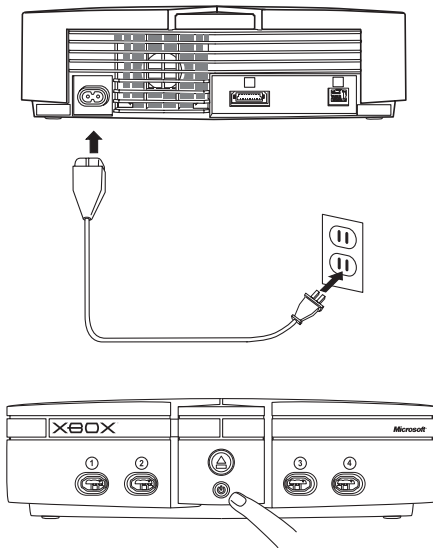

Compruebe que ha realizado todas las conexiones al televisor, la videograbadora o el dispositivo de audio/video. Conecte el cable para corriente a la Consola Xbox y, a continuación, inserte completamente el conector en la toma de alimentación. Para obtener más información, consulte **Precauciones eléctricas generales** en la página 44.

Encienda la Consola Xbox presionando el botón Power (encendido). La luz indicadora del estado se encenderá.

Apague la consola Xbox presionando el botón Power (encendido). Para eliminar toda la tensión acumulada en la Consola Xbox, apague el aparato y, a continuación, desconecte el cable para corriente de la toma de alimentación.

INSTALACIÓN INICIAL

La primera vez que encienda el Sistema de videojuegos Xbox, antes de empezar a jugar con un juego o reproducir un CD de audio, deberá establecer el idioma y la hora predeterminados. Una vez especificada la configuración, no necesita volver a especificarla si deja la consola Xbox conectada a la corriente.

Para mover el foco de selección en la pantalla, presione mando de dirección del controlador Xbox. Para seleccionar, presione A. Para cancelar, presione B.



CONFIGURACIÓN DE VIDEO, AUDIO Y OTROS VALORES

Además de la configuración de idioma y hora iniciales, puede especificar otra configuración para el Sistema de videojuegos Xbox. Para seleccionar la configuración del sistema, encienda el Sistema de videojuegos Xbox sin ningún disco en la bandeja.

Para seleccionar la configuración de audio o video

1. Seleccione **Configuración** y luego **Audio** o **Video**.
2. Seleccione las opciones adecuadas para el sistema.

Puede configurar la Consola Xbox para que se apague automáticamente si se deja desatendida durante seis horas.

Para seleccionar el apagado automático

1. Seleccione **Configuración** y luego **Apagado automático**.
2. Seleccione **Sí** para hacer que la consola Xbox se apague automáticamente o **No**, el valor predeterminado.

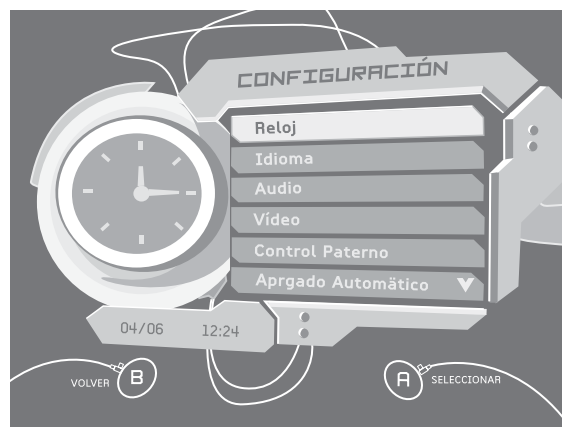

USO DE LOS JUEGOS Y REPRODUCCIÓN DE MÚSICA

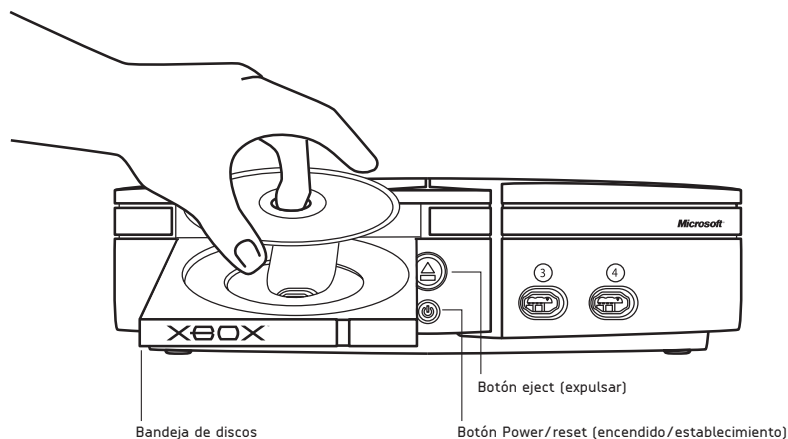

Uso de los juegos

El Sistema de videojuegos Xbox sólo puede reproducir juegos con licencia de Microsoft para el Sistema de videojuegos Xbox. Los juegos con licencia tienen este logotipo:



Para iniciar un juego

1. Presione el botón Eject (expulsar) para abrir la bandeja de discos.
2. Coloque el disco del juego Xbox en la bandeja de discos con la etiqueta hacia arriba.
3. Presione el botón Eject (expulsar) para cerrar la bandeja de discos. El juego empezará.

Para cambiar de juego

1. Presione el botón Eject (expulsar) para abrir la bandeja de discos.
2. Retire el disco del juego.
3. Coloque un nuevo juego Xbox en la bandeja de discos.
4. Presione el botón Eject (expulsar) para cerrar la bandeja de discos. El nuevo juego empezará.

Para finalizar un juego

1. Presione el botón Eject (expulsar) y se abrirá la bandeja de discos.
2. Retire el disco del juego Xbox.
3. Vuelva a presionar el botón Eject (expulsar) para cerrar la bandeja de discos.

Reproducción de música

El Sistema de videojuegos Xbox puede reproducir CD de audio que tengan este logotipo:



Para reproducir un CD de audio

1. Presione el botón Eject (expulsar) para abrir la bandeja de discos.
2. Coloque el CD de audio en la bandeja de discos con la etiqueta hacia arriba.
3. Presione el botón Eject (expulsar) para cerrar la bandeja de discos. El CD de audio se reproducirá.

Reproducción de discos de películas en DVD

Para reproducir películas en DVD en el Sistema de videojuegos Xbox, necesita el Kit de reproducción de películas DVD Xbox (se vende por separado). Para obtener más información acerca de la reproducción de películas en DVD, consulte el manual de instrucciones del Kit de reproducción de películas DVD Xbox.

Cómo evitar daños en los discos y en la unidad de disco

- No deje un disco en la consola Xbox durante largos períodos de tiempo cuando no la use.
- No mueva la consola Xbox mientras esté conectada a la corriente y tenga un disco insertado.
- No pegue etiquetas, calcomanías ni otros objetos extraños en los discos.

RECOPILACIONES

Puede copiar pistas de audio del CD en el Sistema de videojuegos Xbox. Después, puede organizar las pistas en recopilaciones y escucharlas desde el Sistema de videojuegos Xbox sin necesidad de insertar el CD de audio original. Si el juego lo admite, puede escuchar sus recopilaciones mientras juega con un juego de Xbox. Para saber si un determinado título admite la reproducción de recopilaciones y cómo escucharlas durante el juego, consulte el manual de instrucciones del juego.

Para copiar pistas

1. Reproduzca un CD de audio.
2. Seleccione **Back** (volver) en el reproductor de música.
3. Seleccione **Copiar** para ver las pistas.
4. Seleccione las pistas que desea copiar. Puede seleccionar una pista, varias o todas.
5. Seleccione **Copiar** para empezar a copiar las pistas.
6. Seleccione una recopilación existente o bien cree una nueva para almacenar las pistas copiadas. Si crea una nueva recopilación, ingrese un nombre con la ayuda del teclado virtual.

Para reproducir recopilaciones

1. Encienda la Consola Xbox sin ningún disco insertado en la bandeja de discos.
2. Seleccione **Música** en la interfaz Xbox.

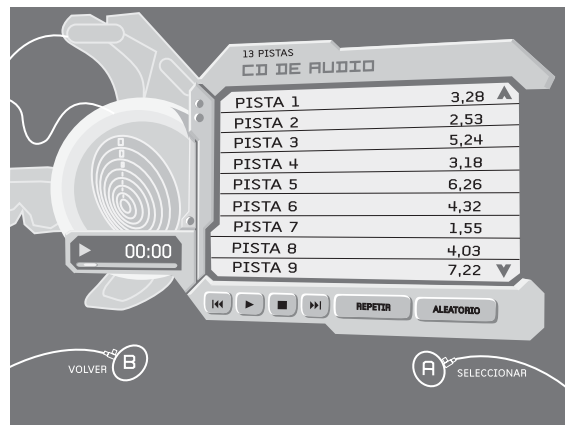

3. En Música, verá la opción **CD de audio**. Aquí aparecen todas las recopilaciones guardadas, con los nombres que creó.
4. Elija la recopilación que desee escuchar.
5. Seleccione **Reproducción** para empezar la reproducción.

CONTROL PATERNO

Puede limitar el tipo de contenido que se reproduce en el Sistema de videojuegos Xbox basándose en los niveles de ESRB. De forma predeterminada, el Sistema de videojuegos Xbox está establecido para que reproduzca todo el contenido. Puede seleccionar diferentes niveles de control paterno para juegos y películas en DVD. Para reproducir películas en DVD en el Sistema de videojuegos Xbox, necesita el Kit de reproducción de películas DVD Xbox (se vende por separado).

Para cambiar el nivel de contenido que puede reproducirse

1. Encienda la consola Xbox sin ningún disco insertado la bandeja de discos.
2. Seleccione **Configuración, Control paterno** y después, **Juegos**.
3. Seleccione el nuevo nivel: **All** (Todos), **M** (más de 17 años), **T** (adolescentes) **E** (todas las edades), **K-A** (niños y adultos), **EC** (niños pequeños) o **None** (Ninguno).

El Sistema de videojuegos Xbox reproducirá los juegos y películas en DVD que estén clasificados con el nivel seleccionado o niveles inferiores. Por ejemplo, si el nivel seleccionado es T, podrá reproducir los juegos que tengan

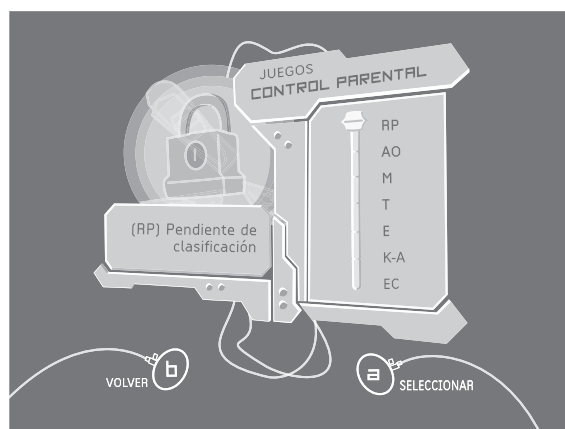

el nivel T, E, K-A y EC. Si selecciona un nivel que no sea All (Todos), deberá seleccionar un código de acceso.

Si pierde u olvida el código de acceso, llame al número del Servicio al cliente de Xbox de Microsoft, que aparece en la página 41.

ADMINISTRACIÓN DE MEMORIA

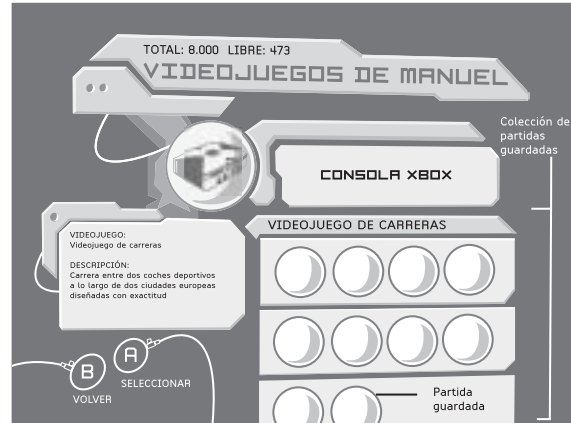
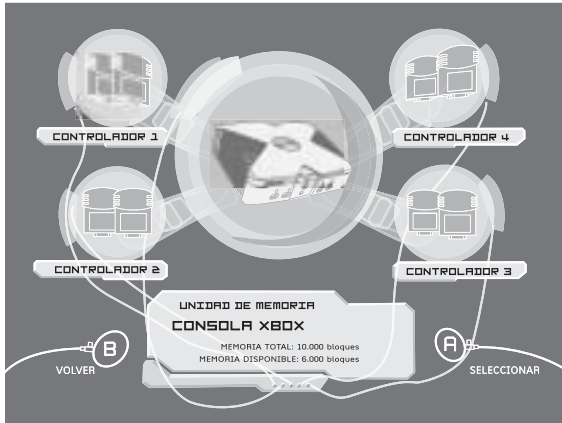

El Sistema de videojuegos Xbox incluye un disco duro interno para el almacenamiento de información de juegos y recopilaciones. Para obtener información sobre el almacenamiento de juegos, consulte el manual del juego Xbox. Para obtener información sobre el almacenamiento de recopilaciones, consulte **Recopilaciones** en la página 52.

Para administrar o liberar espacio del disco duro de Xbox, puede eliminar toda la información almacenada y partidas guardadas de un juego Xbox, o bien copiar o eliminar partidas guardadas específicas.

Para eliminar toda la información de un juego

1. Encienda la Consola Xbox sin ningún disco insertado en la bandeja de discos.
2. Seleccione **Memoria** y luego **Disco duro de Xbox**.
3. Seleccione un juego.
4. Seleccione **Quitar partida** para eliminar el juego seleccionado con todas las partidas guardadas del disco duro de Xbox. Seleccione **Sí** cuando aparezca la pregunta "Are you sure you want to permanently remove this title?" (¿Está seguro de que desea eliminar permanentemente este título?).

Para copiar o eliminar un juego guardado

1. Encienda la Consola Xbox sin ningún disco insertado en la bandeja de discos.
2. Seleccione **Memoria** y luego **Disco duro de Xbox**.
3. Seleccione el nombre de un juego guardado individual del conjunto de juegos guardados.
4. Seleccione **Copiar** para transferir el juego guardado a una **Unidad de memoria Xbox** (se vende por separado) o **Eliminar** para suprimir el juego seleccionado del disco duro de Xbox. Para eliminar, seleccione **Sí** cuando aparezca la pregunta "Are you sure you want to permanently remove this saved game?" (¿Está seguro de que desea eliminar permanentemente este juego guardado?).

JUEGOS PARA VARIOS JUGADORES

Conecte hasta cuatro controladores Xbox a la consola Xbox para juegos que admiten varios jugadores. No todos los juegos Xbox admiten varios jugadores. Para averiguar si el juego los admite, consulte el manual del juego.

Algunos juegos pueden usarse con el cable de interconexión Xbox (se vende por separado), que permite conectar dos consolas Xbox para jugar de igual a igual. Para obtener más información, consulte el manual de instrucciones del Cable de interconexión Xbox.

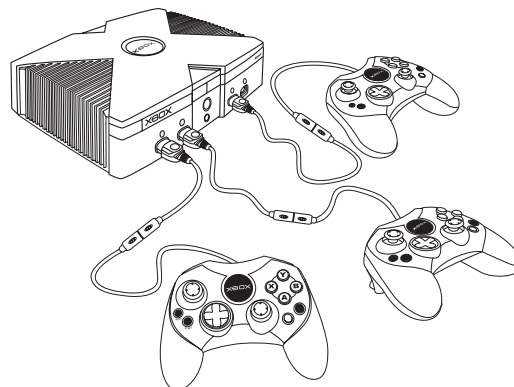

XBOX LIVE™

Requisitos del sistema Xbox Live para las plantillas de cajas de software:

- Sistema de videojuegos Xbox
- Conexión de alta velocidad a Internet (cable o DSL)
- Conexión a la consola Xbox con un cable Ethernet (no incluido)
- Suscripción al servicio Xbox Live (se vende por separado)

El rendimiento depende del juego, de la velocidad de conexión a Internet, de la actividad y capacidad de la red. Quizá necesite algún dispositivo de hardware adicional, dependiendo de la conexión a Internet o de la configuración de la red. Aunque la mayor parte de los servicios de Internet de alta velocidad DSL o por cable funcionan con Xbox Live, es posible que haya excepciones; pregunte a su proveedor de servicio.

Xbox Live sólo está disponible en Estados Unidos y Canadá. Su utilización queda sujeta a los Términos de uso de Xbox Live. Necesita contar con una tarjeta de crédito aceptada por el sistema. No está destinado a menores de 13 años.

IMPORTANTE: Xbox Live es un servicio de suscripción. Necesitará un código de suscripción para abrir una cuenta Xbox Live y jugar en línea. Para más información sobre cómo obtener un código de suscripción, contáctese con su proveedor o visite la dirección www.xbox.com/live.

CONEXIÓN DEL HARDWARE

Para conectar la consola Xbox directamente a la banda ancha, consulte la sección A.

Para compartir la conexión de banda ancha con un PC, consulte la sección B.

Para obtener más información y conocer otras opciones de conexión en red en un ambiente doméstico, visite <http://www.xbox.com/live>.

A. Conexión directa

Puede conectar el cable Ethernet que recibió con su módem por Cable o DSL directamente al puerto Ethernet que está en la parte posterior de la consola Xbox. Es posible que sea necesario configurar algunas de las opciones de la Red Xbox (consulte **Configuración de la red en Xbox** en la página 55).

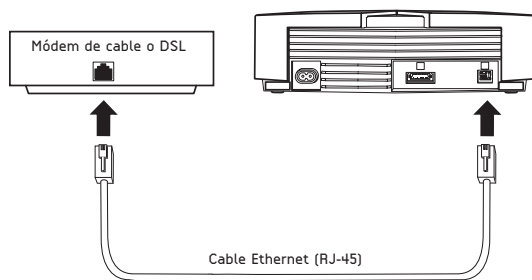

B. Conexión compartida

Un enrutador Cable/DSL permite que tanto la consola Xbox como su PC se conecten al mismo tiempo al Cablemódem, módem DSL u otro dispositivo de banda ancha.

- Conecte el puerto Ethernet del módem por Cable o DSL al puerto WAN o de enlace ascendente (Uplink) del enrutador Cable/DSL.
- Conecte su PC a uno de los puertos Ethernet LAN disponibles en el enrutador Cable/DSL.
- Conecte el puerto Ethernet que está en la parte posterior de la consola Xbox a uno de los puertos Ethernet LAN disponibles en el enrutador Cable/DSL.

Nota: Algunos Cablemódems, módems DSL y dispositivos de banda ancha pueden necesitar un concentrador de red en lugar de un enrutador de Cable o DSL. Puede de todas formas diagramar B.

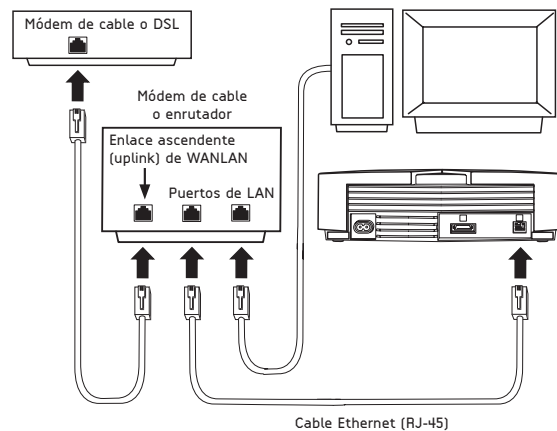

ACTUALIZACIÓN DE LA INTERFAZ XBOX

Para poder registrarse en Xbox Live y comenzar a jugar en línea, necesita actualizar la interfaz Xbox. Para actualizar la interfaz Xbox:

1. Inserte un disco del Kit Básico Xbox *Live* o un juego en la bandeja. Confirme en la caja del juego que se trata de un juego compatible con Xbox *Live*.
2. Desde el juego, seleccione la opción para Xbox *Live*.

Configuración de la red en Xbox (si es necesario)

La consola Xbox intentará configurarse automáticamente para utilizar su conexión de banda ancha cuando seleccione Xbox *Live* en el juego.

Muchos proveedores de servicios de Internet necesitan una configuración específica para permitir el acceso a Internet. Por ejemplo, es posible que necesite un nombre de anfitrión, una dirección MAC, o el nombre de usuario y la contraseña del ISP (para la autenticación PPPoE). Si no está seguro de que necesita esta información, consulte a su proveedor de servicios de banda ancha.

Para obtener información más detallada sobre la configuración de opciones de red en la interfaz Xbox y otros temas de asistencia, consulte <http://www.xbox.com/live>.

REGISTRARSE EN XBOX LIVE

Nota: No podrá establecer una cuenta hasta que no haya actualizado la interfaz Xbox para Xbox Live. Vea **Actualización de la interfaz Xbox** en la página 55.

Registro de una cuenta nueva

Para crear una cuenta nueva, seleccione la opción Xbox Live en la interfaz Xbox. Siga las instrucciones en pantalla e ingrese su número de suscripción (consulte los requisitos para el sistema Xbox Live en la página 54) cuando se le indique.

SI NECESITA MÁS AYUDA

Consulte el sitio Web <http://www.xbox.com/support> o llame al número de Servicio al cliente de Xbox:

Estados Unidos y Canadá:
1-800-4MY-XBOX (1-800-469-9269)

Usuarios de TTY (se necesita un equipo especial para las personas con problemas de audición):

Estados Unidos y Canadá:
1-866-740-9269 o 1-425-635-7102

LIMPIEZA DEL SISTEMA DE VIDEOJUEGOS XBOX

Limpeza de la Consola Xbox

Es importante mantener los soportes de goma colocados en la parte inferior de la Consola Xbox limpios y sin polvo ni otros residuos, para impedir que el aparato se caiga y pueda golpear a alguien.

- Si las patas de goma se ensucian o acumulan polvo, límpielas con un paño seco.
- Utilice un paño seco para limpiar la superficie en la que se coloca la consola Xbox.

Si limpia la Consola Xbox:

- Desconecte la consola Xbox de la toma de corriente.
- Limpie únicamente la parte exterior de la consola Xbox. Asegúrese de que no se insertó ningún objeto en las aberturas de ventilación.

- Use un paño seco; no utilice paños empapados con productos abrasivos, detergentes, polvos para desengrasar, solventes (como alcohol, gasolina, disolvente de pinturas o benceno) ni otros limpiadores líquidos o aerosoles.

Para limpiar los discos de juegos o los de CD de audio Xbox

- Sostenga los discos por los bordes, sin tocar la superficie con los dedos.
- Limpie los discos con un paño suave, frotando suavemente del centro hacia fuera.
- No utilice solventes (por ejemplo, benceno), ya que pueden dañar el disco.

SI NECESITA AYUDA



ADVERTENCIA

Para reducir el riesgo de lesiones graves o muerte a causa de una sacudida eléctrica o un incendio, no intente reparar la Consola Xbox. No intente desmontar la Consola Xbox ni modificarla de ninguna manera. Remita todas las reparaciones al personal de servicio cualificado.

Siga las instrucciones siguientes para resolver las dificultades con el Sistema de videojuegos Xbox:

No llega corriente

Conecte el cable de corriente (consulte **Activación de la consola Xbox** en la página 49).

La luz del indicador del estado parpadea continuamente

La luz del indicador del estado suele ser verde mientras que el Sistema de videojuegos Xbox está encendido o parpadea cuando se presiona el botón Eject (expulsar). Si la luz del indicador del estado parpadea continuamente mientras está encendido, significa que el Sistema de videojuegos Xbox sufre un problema interno:

- Si la luz anaranjada parpadea continuamente: la consola Xbox está demasiado caliente y no reproducirá juegos hasta que no se haya enfriado. Coloque la Consola Xbox en una zona bien ventilada y alejada de otras fuentes de calor. Una vez enfriada la Consola, se detendrá el parpadeo y podrá utilizarse el Sistema de videojuegos Xbox. Para obtener más información, consulte la sección **Selección de una ubicación para la Consola Xbox** en la página 46.
- Si las luces verde y anaranjada parpadean continuamente: el cable de conexión audio/video no está conectado correctamente. Conéctelo siguiendo las instrucciones que se detallan en la sección **Conexión a un televisor** en la página 47.
- Otro tipo de manifestaciones: un problema interno requiere asistencia técnica. Póngase en contacto con el Servicio al cliente de Xbox siguiendo las instrucciones detalladas en la sección **Si necesita ayuda...**, en la página 58.

La bandeja de discos no se abre

Conecte el cable de corriente (consulte **Activación de la consola Xbox** en la página 49).

Encienda la consola Xbox presionando el botón Power (encendido) (consulte **Activación de la consola Xbox** en la página 49).

El juego no empieza

Use únicamente discos de juegos con licencia de Xbox (consulte **Uso de los juegos y reproducción de música** en la página 51).

Inserte el disco con la etiqueta hacia arriba y cierre la bandeja de discos (consulte **Uso de los juegos y reproducción de música** en la página 51).

Limpie el disco (consulte **Limpieza del Sistema de videojuegos Xbox** en la página 56).

No aparecen imágenes

Conecte el cable de conexión audio/video adecuado (consulte **Conexión a un televisor** en la página 47).

Encienda el televisor.

Seleccione la entrada de video en el televisor o la videograbadora que permite ver el juego de Xbox. La selección de la entrada en el televisor o la videograbadora se hace generalmente de una de las siguientes maneras:

- Oprimiendo un botón en la parte frontal del aparato (puede estar oculto detrás de un panel).
- Oprimiendo un botón en el control remoto original.
- Seleccionando un número de canal bajo o alto.
- Mediante una opción de un menú que aparece en la pantalla.

Nota: Dependiendo del tipo o la marca del televisor o de la videograbadora, las entradas de video se suelen identificar con alguno de los siguientes nombres: Input Select, AUX, Video, Line, Line In, Input, Source, In o EXT.

Para obtener más información, consulte el manual del televisor o videograbadora.

Use únicamente discos compatibles (juegos de Xbox y CD de audio; consulte **Uso de los juegos y reproducción de música** en la página 51).

Imágenes de baja calidad

Limpie el disco (consulte **Limpieza del Sistema de videojuegos Xbox** en la página 56).

No hay sonido

Conecte correctamente el cable de conexión de audio/video (consulte **Conexión a un televisor** en la página 47).

Compruebe el volumen del televisor y desconecte el modo de silencio del mismo (consulte el manual del televisor).

Seleccione la salida de audio correcta (consulte **Conexión a un televisor** en la página 47).

Use únicamente discos compatibles (juegos de Xbox y CD de audio; consulte **Uso de los juegos y reproducción de música** en la página 51).

SI NECESITA AYUDA

Sonido de baja calidad

Limpie el disco (consulte **Limpieza del Sistema de videojuegos Xbox** en la página 56).

Reproduzca audio Dolby® Digital solamente en bocinas que admitan Dolby Digital.

Seleccione la salida de audio que admite el sistema o el televisor (Estéreo o Dolby® Surround para bocinas estéreo, Mono para bocinas monoauriculares). (Consulte la sección **Configuración de audio y video y otros valores** en la página 50).

Si sólo se oye sonido por una bocina, compruebe que todos los cables de audio estén conectados correctamente.

El controlador Xbox o un dispositivo periférico no funciona

Conecte el controlador Xbox a cualquier puerto de controlador (consulte **Conexión de controladores Xbox** en la página 48).

Asegúrese de que los conectores del controlador estén bien conectados, incluido el conector en línea (consulte **Uso del controlador Xbox** en la página 48).

Use únicamente dispositivos periféricos compatibles con Xbox que tengan este logotipo:



Consulte la lista de dispositivos periféricos para Xbox de Microsoft en **Dispositivos periféricos Xbox**, en la página 41.

Asegúrese de que el juego Xbox admite todos los dispositivos periféricos opcionales conectados al Sistema de videojuegos

Xbox. Si un dispositivo periférico no es compatible con un juego específico, éste no funcionará.

No se puede guardar un juego

El disco duro o la unidad de memoria de Xbox deben tener un número suficiente de bloques libres para guardar el juego. Para obtener información sobre cómo liberar espacio, consulte **Administración de memoria** en la página 53.

Si necesita ayuda...

Si el problema persiste, no intente desmontar la Consola Xbox, repararla ni modificarla de ninguna manera. Podría correr el riesgo de sufrir daños graves o incluso la muerte provocada por descarga eléctrica o incendio y la garantía quedaría anulada. Consulte el sitio Web www.xbox.com o llame al número de Servicio al cliente de Xbox:

Estados Unidos y Canadá:
1-800-4MY-XBOX (1-800-469-9269)

México: 001 866 745 83 12

Usuarios de TTY (se necesita un equipo especial para las personas con problemas de audición):

Estados Unidos y Canadá:
1-866-740-9269 o 1-425-635-7102

México: 001 866 251 26 21

No lleve el Sistema de videojuegos ni dispositivos periféricos Xbox a un distribuidor para su reparación a no ser que así lo indique un representante del Servicio al cliente de Xbox.

ESPECIFICACIONES

General

Requisitos de corriente: 120 VCA, 60 Hz

Consumo de potencia: 100 W

Dimensiones (aproximadas): 320 x 100 x 260 mm

(An x Al x Prof)

Peso (aproximado): 4 kg

Temperatura de funcionamiento: 5 °C a 35 °C

Propiedades del diodo láser: Material: GaAlAs,

Longitud de onda: $\lambda = 650 \text{ nm}$

Entradas/salidas

Puertos de controlador (4)

Puerto Ethernet (1)

Puerto de audio/video (1)

Puerto de alimentación de entrada de CA (1)

Dispositivos periféricos suministrados

Consulte el **Sistema de videojuegos Xbox** en la página 41.

Dispositivos periféricos opcionales

Consulte **Dispositivos periféricos Xbox** en la página 41.

Información para desechar el producto

Deseche este producto de acuerdo con la reglamentación local y nacional sobre desechos.

El diseño y las especificaciones están sujetos a cambios sin previo aviso.

GARANTÍA

POR FAVOR LEA CUIDADOSAMENTE ESTA GARANTÍA LIMITADA PARA ENTENDER SUS DERECHOS Y OBLIGACIONES!

GARANTIA LIMITADA

El término "Producto Xbox" significa la consola del Sistema de videojuegos Xbox de Microsoft, incluyendo (cuando se le considere como un todo) al programa de computación (software) de Microsoft almacenado en el disco duro e insertado en microprocesadores dentro de la consola Xbox, y el equipo (hardware) compatible con Xbox fabricado por o para Microsoft, ya sea que se incluya en el Sistema de videojuegos Xbox o que sea comprado por separado.

A. GARANTIAS

1 Garantía Expresa por 1 año. Sujeto a los términos y condiciones de la presente Garantía Limitada, Microsoft le garantiza únicamente a Usted (el comprador original) que, bajo condiciones de uso y servicio normales, el Producto Xbox cumplirá substancialmente con los materiales impresos de instrucciones del usuario que se acompañan, por un periodo de 1 año contado a partir de la fecha de su recibo de compra (el "Periodo de Garantía").

2 Garantía Implícita. Usted también puede tener una garantía y/o condiciones implícitas de acuerdo con las leyes de algunas jurisdicciones, la cual por este documento se limita a la duración del Periodo de Garantía. Algunas jurisdicciones no permiten limitaciones respecto a la duración de una garantía o condiciones implícitas, de tal forma que la anterior limitación pudiere no serle aplicable.

Respecto de cualesquier defectos que fueren descubiertos después del Periodo de Garantía, no existe garantía o condiciones de ningún tipo.

B. PARA OBTENER SERVICIO DE GARANTIA. A efecto de recibir instrucciones para obtener servicios de garantía de reparación o de reemplazo, Usted debe llamar:

Dentro de México: 001 866 745 83 12

Usuarios de TTY (se necesita un equipo especial para las personas con problemas de audición): 001 866 251 26 21

Usted también deberá:

1. Presentar evidencia de compra, en forma de una factura o recibo de compra (o una copia) fechado, sometido de buena fe, que compruebe que su solicitud de servicio se realiza dentro del Periodo de Garantía.

2. Seguir las instrucciones de Microsoft de envío y cualesquier otras, si ésta determina que todo o parte de su Producto Xbox requiere ser devuelto para reparación o reemplazo. Para obtener el servicio de garantía, Usted deberá llevar o enviar el Producto Xbox, ya sea en su empaque original o en un empaque que proporcione un grado similar de protección, al lugar que indique Microsoft. Salvo que se requiera de alguna otra forma bajo las leyes de su jurisdicción, los costos relacionados con el transporte (incluyendo empaque) para el servicio de garantía correrán por cuenta de Usted.

3. Borrar o remover cualesquier archivos o datos que Usted considere privados o confidenciales, antes de enviar el Producto Xbox a Microsoft.

El incumplimiento de las instrucciones arriba mencionadas podrá resultar en retrasos, ocasionar que Usted incurra en cargos adicionales, o dejar sin efectos su garantía.

C. RECURSO EXCLUSIVO. Durante el Periodo de Garantía y sujeto al derecho aplicable, Microsoft, a su discreción y como único recurso para Usted por incumplir con esta Garantía Limitada o cualesquier garantías implícitas:

1 Reparará o reemplazará el Producto Xbox defectuoso, o

2 Luego de la devolución de su Producto Xbox, le pagará los daños permitidos en los que Usted razonablemente incurra, pero únicamente hasta el monto del precio de compra que Usted haya pagado por su Producto Xbox. Este reembolso podrá incluir una deducción por depreciación, basado en el uso que le haya dado al Producto Xbox.

3 Cualesquier partes de reemplazo o Productos Xbox serán nuevos o reconstruidos, o usados pero en buen estado, comparables en funcionalidad y desempeño con la parte original o Producto Xbox y serán garantizados por el resto del Periodo de Garantía original o por 30 días a partir de la fecha en que el Producto Xbox le sea enviado de regreso a Usted, lo que resulte mayor.

4 Microsoft podrá, a su sola discreción, elegir reemplazar el disco duro contenido en su Producto Xbox, aun si ello causa una pérdida de información. USTED ESTA DE ACUERDO EN QUE MICROSOFT NO SERA RESPONSABLE PARA CON USTED POR CUALQUIER PERDIDA DE SU INFORMACION.

5 Luego de que el Periodo de Garantía haya vencido, Microsoft podrá cobrarle un honorario por sus esfuerzos para diagnosticar y dar servicio en relación a cualesquier problemas relacionados con el Producto Xbox.

6 Microsoft empleará esfuerzos comercialmente razonables para diagnosticar e intentar corregir, o sugerir soluciones para, defectos del Producto Xbox cubiertos por esta Garantía Limitada. **MICROSOFT NO PROPORCIONA GARANTIA ALGUNA RESPECTO DE SUS SERVICIOS DE GARANTIA Y, SALVO POR EL ENUNCIADO ANTERIOR, DESCONOCE CUALQUIER DEBER U OBLIGACIÓN (SI LA HUBIERE) DE ESFUERZO EN LA MANO DE OBRA O DE FALTA DE NEGLIGENCIA.**

D. NINGUNA OTRA GARANTIA. La garantía expresa establecida en la Sección A anterior es la única garantía expresa proporcionada a Usted y se le otorga en lugar de cualesquiera otras garantías o condiciones expresas o implícitas (en su caso) incluyendo cualesquiera originadas en cualquier otra documentación o empaque. No se otorga ninguna otra garantía o condición con respecto del Producto Xbox o los

GARANTÍA

servicios de garantía por persona alguna, incluyendo pero no limitado a Microsoft y sus proveedores. **Ninguna información (verbal o escrita) o sugerencia proporcionada por Microsoft, sus agentes o proveedores o los empleados de éstos o de Microsoft, creará una garantía o condición o ampliará el alcance de esta Garantía Limitada.** Asimismo, no existe garantía o condición de propiedad o titularidad, uso pacífico, o de no violación respecto del Producto Xbox. Puede ser que Usted goce de mayores derechos bajo las leyes de su jurisdicción. Cuando cualquier disposición de esta Garantía Limitada esté prohibida por dichas leyes, dicha disposición será nula y quedará sin efectos, pero las demás disposiciones de la Garantía Limitada permanecerán en vigor y surtiendo plenos efectos.

E. EXCLUSIONES DE LA GARANTIA LIMITADA. Esta Garantía Limitada no aplicará y Microsoft no tendrá ninguna responsabilidad bajo esta Garantía Limitada, si el Producto Xbox:

- 1 Es utilizado con productos no vendidos o licenciados por Microsoft (incluyendo, pero no limitado a, juegos no-licenciados y artefactos para mejorar juegos, adaptadores y fuentes de energía) o que de alguna otra forma no sean compatibles;
- 2 Es utilizado para fines comerciales (incluyendo renta o arrendamiento financiero);
- 3 Es modificado, alterado o forzado;
- 4 Es dañado por caso fortuito o fuerza mayor, descarga eléctrica o variación de voltaje, mal uso, abuso, negligencia, accidente, desgaste, mal manejo, mala utilización, u otras causas no relacionadas con materiales o mano de obra defectuosos;
- 5 Si el número de serie es mutilado, alterado o removido;
- 6 Es dañado por programas, información, virus, o archivos, o durante su traslado;
- 7 No es utilizado de conformidad con la documentación que se acompaña e instrucciones de uso; o
- 8 Es reparado, modificado o alterado por alguien distinto de los centros de reparación autorizados por Microsoft.

Esta Garantía Limitada no cubre su información, cualesquier programas de computación (software) o juegos Xbox por separado, hayan sido o no empacados o incluidos con el Producto Xbox, o cualesquier accesorios Xbox o dispositivos secundarios o periféricos de Xbox que no sean fabricados por o para Microsoft.

F. EXCLUSION DE DAÑOS CONSECUENCIALES, INCIDENTALES Y DE OTRA INDOLE Y LIMITACIÓN DE RESPONSABILIDAD

EN LA MAXIMA MEDIDA PERMITIDA POR LA LEY, MICROSOFT NO ES RESPONSABLE DE:

- (i) DAÑOS CONSECUENCIALES O INCIDENTALES;
- (ii) DAÑOS O PERDIDAS DE CUALQUIER NATURALEZA QUE SE RELACIONEN CON PERDIDA DE UTILIDADES, PERDIDA DE INFORMACION O PRIVACIDAD O CONFIDENCIALIDAD, CUALQUIER INCAPACIDAD PARA UTILIZAR TODO O PARTE DEL PRODUCTO XBOX, LESIONES PERSONALES, O CUALQUIER FALLA EN CUMPLIR CUALQUIER DEBER (INCLUYENDO SIN LIMITAR CUALQUIER FALTA DE NEGLIGENCIA O DE ESFUERZOS DE MANO DE OBRA); O
- (iii) DAÑOS INDIRECTOS, ESPECIALES O PUNITIVOS; QUE RESULTEN DE O ESTEN RELACIONADOS DE CUALQUIER FORMA CON EL PRODUCTO XBOX. LO ANTERIOR APLICA AUN Y CUANDO MICROSOFT O CUALQUIER OTRO PROVEEDOR O AGENTE HAYA SIDO AVISADO SOBRE LA POSIBILIDAD DE DICHAS PERDIDAS O DAÑOS; AUN EN CASO DE INCUMPLIMIENTO (INCLUYENDO NEGLIGENCIA), RESPONSABILIDAD OBJETIVA O RESPONSABILIDAD POR PRODUCTO, DECLARACIÓN FALSA O ERRONEA U OTRA RAZON; Y AUN SI ALGUN RECURSO NO LOGRA CUMPLIR SU OBJETIVO ESENCIAL. Algunas jurisdicciones no permiten la exclusión o limitación de daños incidentales o consecuenciales, por lo que las limitaciones o exclusiones anteriores pueden no ser aplicables a Usted.

G. CONDICIONES ADICIONALES

- 1 Los programas de computación (software) incluidos en el Producto Xbox se le otorgan bajo licencia, no se le venden. Usted está licenciado para utilizar dicho programa de computación (software) únicamente en su Producto Xbox y no podrá utilizar técnicas de ingeniería inversa, salvo en la medida en que la ley aplicable lo permita, no obstante esta limitación.
- 2 Su Producto Xbox y sus componentes internos son nuevos de conformidad con los estándares de la industria, salvo que en el paquete del Producto Xbox ofrecido al público minorista, se indique que es "Reconstruido".
- 3 Usted acepta cumplir con todas las leyes y reglamentos de exportación aplicables si Usted exporta el Producto Xbox fuera de México.
- 4 Esta Garantía Limitada aplica únicamente al comprador original y no podrá ser cedida o transmitida. Sin embargo, algunas jurisdicciones extienden la protección de garantías implícitas a consumidores subsecuentes y por lo tanto está limitación puede no ser aplicable a Usted.



GARANTÍA

H. LEGISLACION APLICABLE. Esta Garantía Limitada es válida únicamente en México. Si Usted adquirió este producto en México, entonces las leyes de México serán las aplicables.

I. PREGUNTAS? Por favor llame al 001-866-745-8312 dentro de México.

La presente Garantía Limitada le da derechos legales específicos, y Usted podría tener también otros derechos que varían de jurisdicción en jurisdicción.

Information in this document, including URL and other Internet Web site references, is subject to change without notice. Unless otherwise noted, the example companies, organizations, products, domain names, e-mail addresses, logos, people, places and events depicted herein are fictitious, and no association with any real company, organization, product, domain name, e-mail address, logo, person, place or event is intended or should be inferred. Complying with all applicable copyright laws is the responsibility of the user. Without limiting the rights under copyright, no part of this document may be reproduced, stored in or introduced into a retrieval system, or transmitted in any form or by any means (electronic, mechanical, photocopying, recording, or otherwise), or for any purpose, without the express written permission of Microsoft Corporation.

Microsoft may have patents, patent applications, trademarks, copyrights, or other intellectual property rights covering subject matter in this document. Except as expressly provided in any written license agreement from Microsoft, the furnishing of this document does not give you any license to these patents, trademarks, copyrights, or other intellectual property.

© 2001-2003 Microsoft Corporation. All rights reserved.

Microsoft, Xbox, Xbox Live, and the Xbox logos are either registered trademarks or trademarks of Microsoft Corporation in the United States and/or other countries.

This product incorporates copyright protection technology that is protected by method claims of certain U.S. patents and other intellectual property rights owned by Macrovision Corporation and other rights owners. Use of this copyright protection technology must be authorized by Macrovision Corporation, and is intended for home and other limited viewing uses only unless otherwise authorized by Macrovision Corporation. Reverse engineering or disassembly is prohibited.

Manufactured under license from Dolby Laboratories. "Dolby" and the double-D symbol are trademarks of Dolby Laboratories. Confidential unpublished works. Copyright 1999-2001 Dolby Laboratories. All rights reserved.

The names of actual companies and products mentioned herein may be the trademarks of their respective owners.

Les informations contenues dans le présent document, y compris les URL et autres références à des sites Web, peuvent faire l'objet de modifications sans préavis. Sauf indication contraire, les entreprises, organismes, produits, noms de domaine, adresses électroniques, logos, personnes, lieux et événements figurant dans ce manuel sont fictifs et sans quelconque rapport, intentionnel ou implicite, avec une entreprise, un organisme, un produit, un nom de domaine, une adresse électronique, un logo, une personne, un lieu ou un événement réels. L'utilisateur est tenu d'observer la réglementation relative aux droits d'auteur, applicable dans son pays. Sans limitation des droits d'auteur, aucune partie de ce document ne peut être reproduite, stockée ni introduite dans un système de restitution, ou transmise à quelque fin, par quelque moyen que ce soit (électronique, mécanique, photocopie, enregistrement ou autre) ou dans un but quelconque, sans la permission expresse et écrite de Microsoft Corporation.

Microsoft peut détenir des brevets, avoir déposé des demandes d'enregistrement de brevets ou être titulaire de marques, droits d'auteur ou autres droits de propriété intellectuelle portant sur la totalité ou une partie des éléments qui font l'objet du présent document. Sauf stipulation expresse contraire d'un contrat de licence écrit de Microsoft, la fourniture de ce document n'a pas pour effet de vous concéder une licence sur ces brevets, marques, droits d'auteur ou autres droits de propriété intellectuelle.

© 2001-2003 Microsoft Corporation. Tous droits réservés.

Microsoft, Xbox, Xbox Live, et les logos Xbox sont des marques de commerce ou des marques déposées de Microsoft Corporation aux États-Unis et (ou) dans d'autres pays.

Ce produit intègre une technologie de protection du copyright qui est protégée par des revendications de méthode inhérentes à certains brevets américains et autres droits de propriété intellectuelle détenus par Macrovision Corporation et d'autres détenteurs de droits. L'utilisation de cette technologie de protection du copyright doit être approuvée par Macrovision Corporation et est réservée à un usage privé et limité, sauf mention contraire par Macrovision Corporation. L'ingénierie inverse ou le désassemblage est interdit.

Fabriqué sous licence de Dolby Laboratories. Le terme « Dolby » et le symbole double-D sont des marques déposées de Dolby Laboratories. Oeuvres inédites confidentielles. Droits d'auteur, 1999-2001 Dolby Laboratories. Tous droits réservés.

Les noms de sociétés et de produits réels mentionnés dans ce manuel peuvent être des marques de commerce de leurs propriétaires respectifs.

La información contenida en este documento, como direcciones URL y otras referencias a sitios Web de Internet, está sujeta a cambios sin previo aviso. A no ser que se indique lo contrario, los nombres de compañías, organizaciones, productos, dominios, direcciones de correo electrónico, logotipos, personas, sitios y eventos de ejemplo mencionados son ficticios, y no debe deducirse ninguna asociación entre los mismos y los nombres de compañías, organizaciones, productos, dominios, direcciones de correo electrónico, logotipos, personas, lugares o eventos reales. El cumplimiento de todas las leyes de derechos de autor aplicables es responsabilidad del usuario. Sin limitar los derechos especificados en los derechos de autor, queda prohibida la reproducción, almacenamiento o ingreso en algún tipo de sistema de recuperación, o transmisión de cualquier parte de este documento de ninguna forma ni por ningún medio (electrónico, mecánico, fotocopiado, grabado, etc.), ni con ninguna finalidad, sin el consentimiento explícito por escrito de Microsoft Corporation.

Microsoft puede tener patentes, aplicaciones de patentes, marcas comerciales, derechos de autor u otros derechos de propiedad intelectual aplicables a los asuntos mencionados en este documento. Exceptuando lo explícitamente provisto en cualquier acuerdo de licencia por escrito de Microsoft, la entrega de este documento no le otorga ninguna licencia sobre dichas patentes, marcas comerciales, derechos de autor u otros derechos de propiedad intelectual.

© 2001-2003 Microsoft Corporation. Reservados todos los derechos.

Microsoft, Xbox, Xbox Live, y el logotipo de Xbox son marcas registradas o marcas comerciales de Microsoft Corporation en Estados Unidos y en otros países.

Este producto incorpora tecnología de protección de copyright mediante determinadas patentes de EE.UU. y otros derechos de propiedad intelectual propiedad de Macrovision Corporation y otros titulares. El uso de esta tecnología protegida por copyright debe ser autorizado por Macrovision Corporation y es únicamente para uso doméstico y para otras formas de vista limitadas, a menos que Macrovision Corporation autorice un uso distinto. Se prohíbe el desmontaje del aparato y la ingeniería inversa.

Fabricado bajo licencia de Dolby Laboratories. "Dolby" y el símbolo double-D son marcas comerciales de Dolby Laboratories. Trabajos confidenciales no publicados. Copyright 1999-2001 Dolby Laboratories. Reservados todos los derechos.

Los nombres de los productos y compañías reales mencionados en el presente documento son marcas comerciales de sus respectivos propietarios.

Do not take your Xbox video game system or peripheral to your retailer for repair or service, unless instructed to do so by an Xbox Customer Support representative.

Ne confiez pas la réparation ni l'entretien de votre console de jeu vidéo Xbox ou des périphériques associés à votre revendeur, sauf instructions spécifiques de la part d'un représentant de l'assistance technique Xbox.

No lleve el Sistema de videojuegos Xbox ni un periférico a su distribuidor para que lo repare salvo que el servicio de atención al cliente Xbox así se lo indique.

1002 Part Number X08-81789-02

Microsoft

**COMPACT
disc**

**DD
DOLBY
DIGITAL**

NTSC

Free Manuals Download Website

<http://myh66.com>

<http://usermanuals.us>

<http://www.somanuals.com>

<http://www.4manuals.cc>

<http://www.manual-lib.com>

<http://www.404manual.com>

<http://www.luxmanual.com>

<http://aubethermostatmanual.com>

Golf course search by state

<http://golfingnear.com>

Email search by domain

<http://emailbydomain.com>

Auto manuals search

<http://auto.somanuals.com>

TV manuals search

<http://tv.somanuals.com>