

Colour Television

Owner's Manual

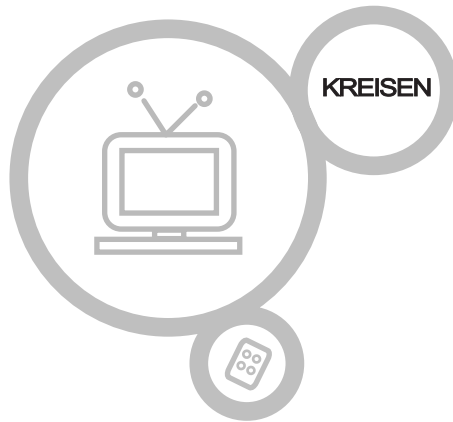

KR-370T

Please read this manual carefully before operating your set.
Retain it for future reference.

See the label attached on the back cover and quote this information to your dealer when you require service.

P/NO : MAN04HY0034

Warning



CAUTION
RISK OF ELECTRIC SHOCK
DO NOT OPEN



WARNING:

TO REDUCE THE RISK OF ELECTRIC SHOCK DO NOT REMOVE COVER (OR BACK). NO USER SERVICE-ABLE PARTS INSIDE. REFER TO QUALIFIED SERVICE PERSONNEL.



The lightning flash with arrowhead symbol, within an equilateral triangle, is intended to alert the user to the presence of uninsulated "dangerous voltage" within the product's enclosure that may be of sufficient magnitude to constitute a risk of electric shock to persons.



The exclamation point within an equilateral triangle is intended to alert the user to the presence of important operating and maintenance (servicing) instructions in the literature accompanying the appliance.

WARNING:

TO PREVENT FIRE OR SHOCK HAZARDS, DO NOT EXPOSE THIS PRODUCT TO RAIN OR MOISTURE.

NOTE TO CABLE/TV INSTALLER:

This reminder is provided to call the CATV system installer's attention to Article 820-40 of the National Electric Code (U.S.A.). The code provides guidelines for proper grounding and, in particular, specifies that the cable ground shall be connected to the grounding system of the building, as close to the point of the cable entry as practical.

REGULATORY INFORMATION

This equipment has been tested and found to comply with the limits for a Class B digital device, pursuant to Part 15 of the FCC Rules. These limits are designed to provide reasonable protection against harmful interference in a residential installation. This equipment generates, uses and can radiate radio frequency energy and, if not installed and used in accordance with the instructions, may cause harmful interference to radio communications. However, there is no guarantee that interference will not occur in a particular installation. If this equipment does cause harmful interference to radio or television reception,

which can be determined by turning the equipment off and on, the user is encouraged to try to correct the interference by one or more of the following measures:

- Reorient or relocate the receiving antenna.
- Increase the separation between the equipment and receiver.
- Connect the equipment into an outlet on a circuit different from that to which the receiver is connected.
- Consult the dealer or an experienced radio/TV technician for help.

Any changes or modifications not expressly approved by the party responsible for compliance could void the user's authority to operate the equipment.

Important safeguards for you and your new product

Your product has been manufactured and tested with your safety in mind. However, improper use can result in potential electrical shock or fire hazards. To avoid defeating the safeguards that have been built into your new product, please read and observe the following safety points when installing and using your new product, and save them for future reference.

Observing the simple precautions discussed in this booklet can help you get many years of enjoyment and safe operation that are built into your new product.

This product complies with all applicable U.S. Federal safety requirements, and those of the Canadian Standards Association.

1. Read Instructions

All the safety and operating instructions should be read before the product is operated.

2. Follow Instructions

All operating and use instructions should be followed.

3. Retain Instructions

The safety and operating instructions should be retained for future reference.

4. Heed Warnings

All warnings on the product and in the operating instructions should be adhered to.

5. Cleaning

Unplug this product from the wall outlet before cleaning. Do not use liquid cleaners or aerosol cleaners. Use a damp cloth for cleaning.

6. Water and Moisture

Do not use this product near water, for example, near a bath tub, wash bowl, kitchen sink, or laundry tub, in a wet basement, or near a swimming pool.

7. Accessories Carts and Stands

Do not place this product on a slippery or tilted surface, or on an unstable cart, stand, tripod, bracket, or table. The product may slide or fall, causing serious injury to a child or adult, and serious damage to the product. Use only with a cart, stand, tripod, bracket, or table recommended by the manufacturer, or sold with the product. Any mounting of the product should follow the manufacturer's instructions, and should use a mounting accessory recommended by the manufacturer.

8. Transporting Product

A product and cart combination should be moved with care. Quick stops, excessive force, and uneven surfaces may cause the product and cart combination to overturn.



9. Attachments

Do not use attachments not recommended by the product manufacturer as they may cause hazards.

10. Ventilation

Slots and openings in the cabinet are provided for ventilation and to ensure reliable operation of the product and to protect it from overheating, and these openings must not be blocked or covered. The openings should never be blocked by placing the product on a bed, sofa, rug, or other similar surface. This product should not be placed in a built-in installation such as a bookcase or rack unless proper ventilation is provided or the manufacturer's instructions have been adhered to.

11. Power Sources

This product should be operated only from the type of power source indicated on the marking label. If you are not sure of the type of power supply to your home, consult your product dealer or local power company. For products intended to operate from battery power, or other sources, refer to the operating instructions.

12. Power-Cord Polarization

This product is equipped with a three-wire grounding type plug, a plug having a third (grounding) pin. This plug will only fit into the grounding-type power outlet. This is a safety feature. If you are unable to insert the plug into the outlet, contact your electrician to replace your obsolete outlet. Do not defeat the safety purpose of the grounding-type plug.

13. Power-Cord Protection

Power-supply cords should be routed so that they are not likely to be walked on or pinched by items placed upon or against them, paying particular attention to cords at plugs, convenience receptacles, and the point where they exit from the product.

14. Outdoor Antenna Grounding

If an outside antenna or cable system is connected to the product, be sure the antenna or cable system is grounded so as to provide some protection against voltage surges and built-up static charges. Article 810 of the National Electrical Code (U.S.A.), ANSI/ NFPA 70 provides information with regard to proper grounding of the mast and supporting structure, grounding of the lead-in wire to an antenna discharge unit, size of grounding conductors, location of antenna-discharge unit, connection to grounding electrodes, and requirements for the grounding electrode.

Example of Grounding According to National Electrical Code Instructions

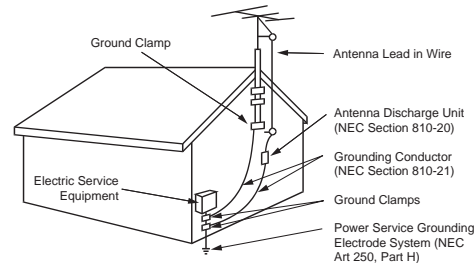

NEC - National Electrical Code

15. Lightning

For added protection for this product (receiver) during a lightning storm, or when it is left unattended and unused for long periods of time, unplug it from the wall outlet and disconnect the antenna or cable system. This will prevent damage to the product due to lightning and power-line surges.

16. Power Lines

An outside antenna system should not be located in the vicinity of overhead power lines or other electric light or power circuits, or where it can fall into such power lines or circuits. When installing an outside antenna system, extreme care should be taken to keep from touching such power lines or circuits as contact with them might be fatal.

17. Overloading

Do not overload wall outlets and extension cords as this can result in a risk of fire or electric shock.

18. Object and Liquid Entry

Never push objects of any kind into this product through openings as they may touch dangerous voltage points or short-out parts that could result in

a fire or electric shock. Never spill liquid of any kind on the product.

19. Servicing

Do not attempt to service this product yourself as opening or removing covers may expose you to dangerous voltage or other hazards. Refer all servicing to qualified service personnel.

20. Damage Requiring Service

Unplug this product from the wall outlet and refer servicing to qualified service personnel under the following conditions:

- If the power-supply cord or plug is damaged.
- If liquid has been spilled, or objects have fallen into the product.
- If the product has been exposed to rain or water.
- If the product does not operate normally by following the operating instructions. Adjust only those controls that are covered by the operating instructions as an improper adjustment of other controls may result in damage and will often require extensive work by a qualified technician to restore the product to its normal operation.
- If the product has been dropped or the cabinet has been damaged.
- If the product exhibits a distinct change in performance.

21. Replacement Parts

When replacement parts are required, be sure the service technician has used replacement parts specified by the manufacturer or have the same characteristics as the original part. Unauthorized substitutions may result in fire, electric shock, or other hazards.

22. Safety Check

Upon completion of any service or repairs to this product, ask the service technician to perform safety checks to determine that the product is in proper operating condition.

23. Wall or Ceiling Mounting

The product should be mounted to a wall or ceiling only as recommended by the manufacturer. The product may slide or fall, causing serious injury to a child or adult, and serious damage to the product.

24. Heat

The product should be situated away from heat sources such as radiators, heat registers, stoves, or other products (including amplifiers) that produce heat.

Warnings	2	Setting up TV stations	22-23
Safety Instructions	3-4	Memorizing the Channels with Auto	
Contents	5	Add/Delete Channels with Manual	
Location and function of controls	6-9	Fine Tuning Adjustment	
Remote control handset		Favorite Channels Setup	
Battery installation		Time Menu	24-25
Front panel		Clock	
Back panel		On/Off Time	
Installation	10	Auto sleep / Sleep timer	
Connection to External equipment	11-14	Special Menu	26
Connecting to an Inside Antenna Setup		CSM (Colour Status Memory)	
Connecting to an Outdoor Antenna Setup		Caption	
VCR Setup		Caption/Text	
Cable TV Setup		Lock Menu	27-28
External A/V Source Setup		Lock Menu options	
DVD Setup		Lock Menu Setup	
DTV Setup		RGB-PC Menu	29
PC/DTV Setup		PC Setup	
Basic operation	15	PIP (Picture-In-Picture) Feature	30-31
On and Off / Programme selection		Watching PIP	
Volume adjustment		Moving the PIP	
On screen language selection (option)		Swapping the PIP	
On screen menus	16	Selecting a Input Signal Source for the PIP	
Menu selection		Programme selection for sub picture	
Picture adjustment	17-18	Programme scan	
PSM (Picture Status Memory)		External Control Device Setup	32-39
Manual Picture Control		Displayable Monitor Specification	40
Picture Format		KREISEN Product Warranty and Customer Support Information	41-42
Sound adjustment	19-21	Troubleshooting Check list	43
SSM (Sound Status Memory)			
Balance			
AVL (Auto Volume Leveler)			
Stereo/SAP Broadcasts Setup			

Location and function of controls

Remote control handset

- All the functions can be controlled with the remote control handset.
- Some functions can also be adjusted with the buttons on the front panel of the set.
- Before you use the remote control handset, please install the batteries.

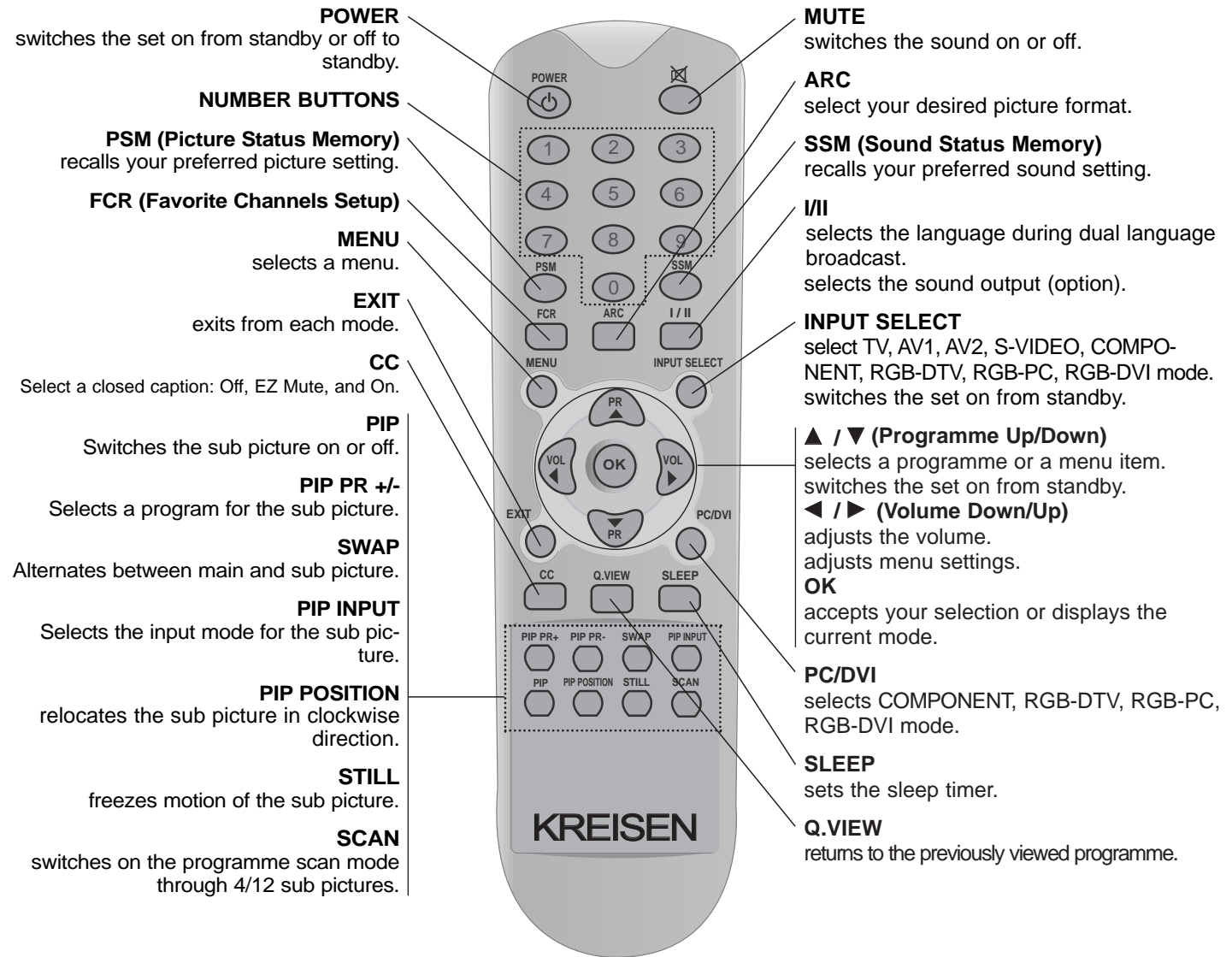

Location and function of controls

Battery installation

- Your remote control handset is powered by two AAA type batteries.

1

To insert batteries, turn the remote control handset over and remove the battery cover.

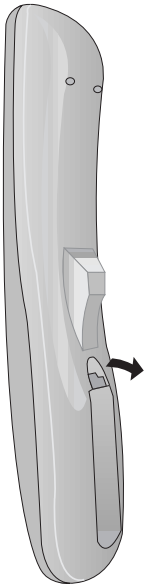
**2**

Put the two batteries into the compartment observing battery polarity.

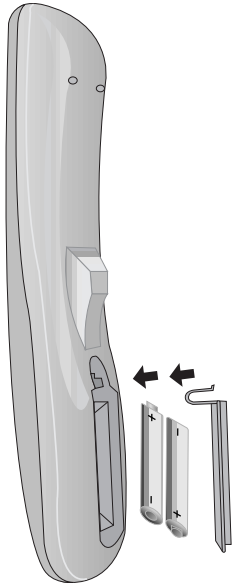
**3**

Replace the cover.

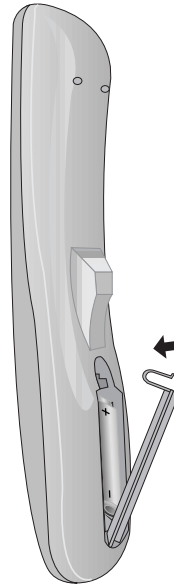

To avoid damage from possible battery leakage, remove the batteries if you do not plan to use the remote control handset for an extended period time. Do not use batteries of differing age or type. Always discard of batteries safely.

Location and function of controls

Front panel

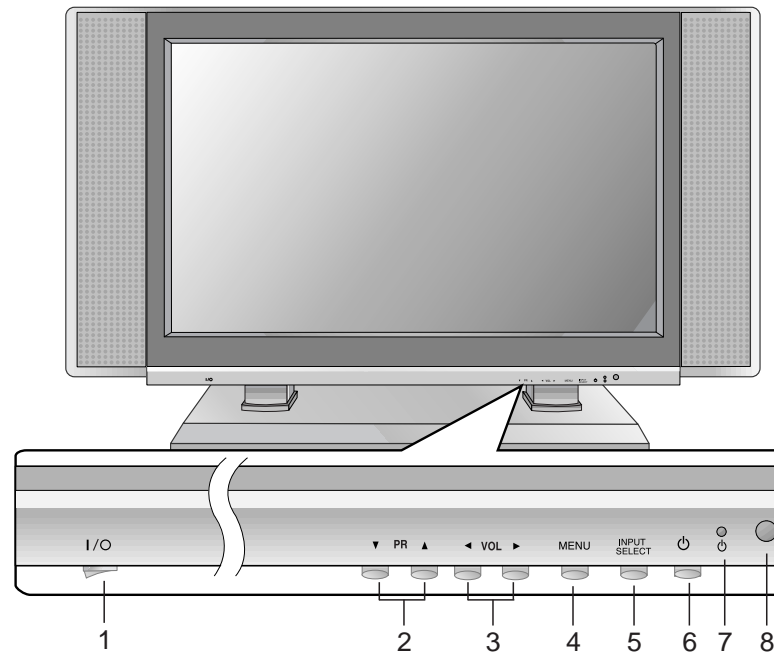

(Front panel)

- 1. MAIN POWER (I / O)**
switches the set on or off.
- 2. ▲ / ▼ (Programme Up/Down)**
selects a programme or a menu item.
switches the set on from standby.
- 3. ◀ / ▶ (Volume Down/Up)**
adjusts the volume.
adjusts menu settings.
- 4. MENU**
selects a menu.
- 5. INPUT SELECT**
selects **TV, AV1, AV2, S-VIDEO, COMPONENT RGB-DTV, RGB-PC, RGB-DVI** mode.
switches the set on from standby.
- 6. POWER (⏻)**
switches the set on from standby or off to standby.
- 7. POWER/STANDBY INDICATOR (⦿)**
illuminates red in standby mode.
illuminates green when the set is switched on.
- 8. REMOTE CONTROL SENSOR**

Location and function of controls

Back panel

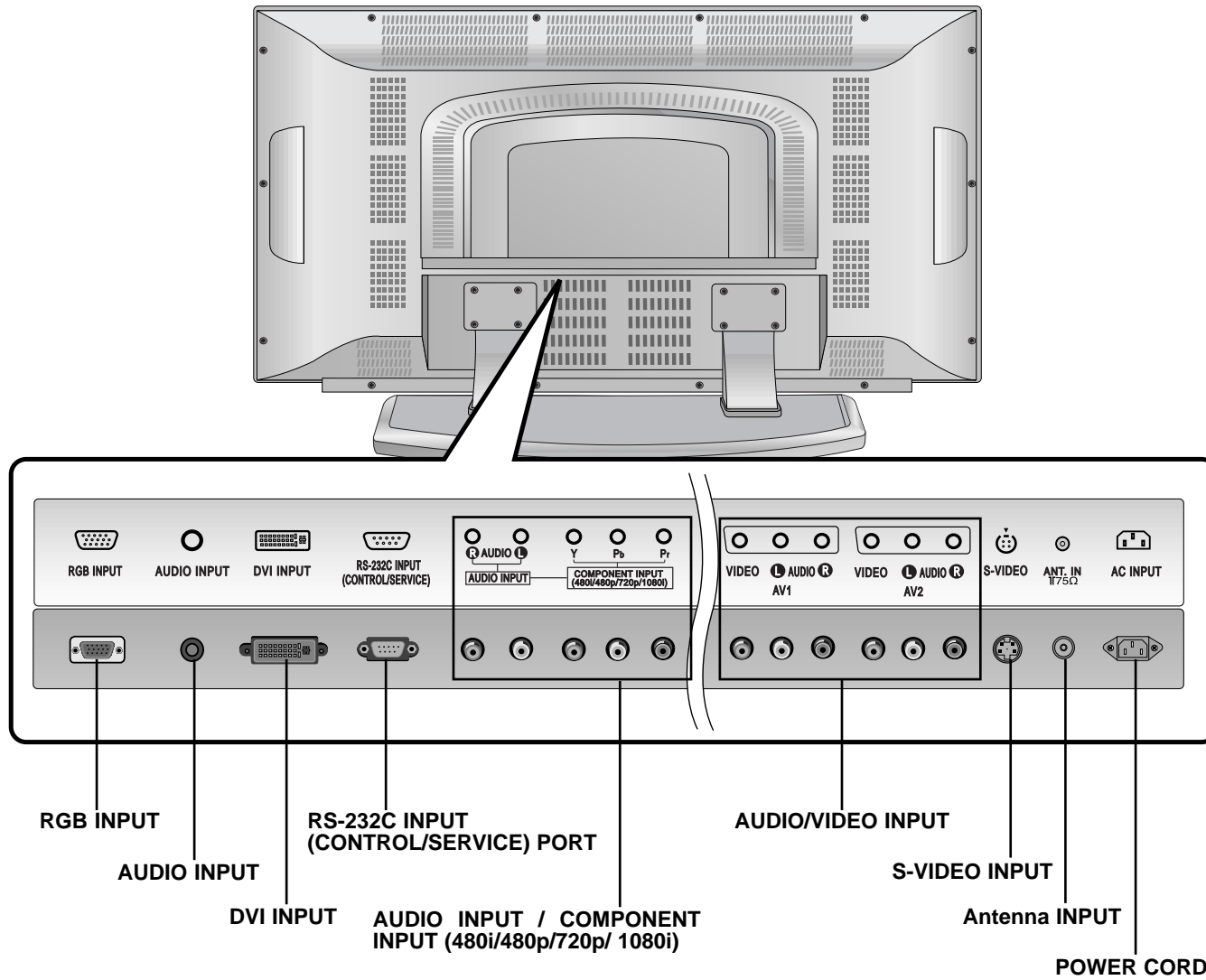

Installation

Power

This set operates on an AC mains supply, the voltage is as indicated on the label on the back cover. Never apply DC power to the set. In the event of thunderstorms or power-cuts, please pull out the aerial and mains plugs.

Warning

To prevent fire or shock hazard, do not expose the set to rain or moisture. Do not rub or strike the Active Matrix LCD with anything hard as this may scratch, mar, or damage the Active Matrix LCD permanently.

Service

Never remove the back cover of the set as this can expose you to very high voltage and other hazards. If the set does not operate properly, unplug it and call your dealer.

Aerial

Connect the aerial cable to the socket marked 75Ω on the back cover. For the best reception an outdoor aerial should be used.

Location

Position your set so that no bright light or sunlight falls directly onto the screen. Care should be taken not to expose the set to any unnecessary vibration, moisture, dust or heat. Also ensure that the set is placed in a position to allow a free flow of air. Do not cover the ventilation openings on the back cover.

Cleaning

Unplug the set before cleaning the face of the LCD Screen. Dust the set by wiping the screen and the cabinet with a soft, clean cloth. If the screen requires additional cleaning, use a clean, damp cloth. Do not use liquid cleaners or aerosol cleaners.

Connecting to an Inside Antenna Setup

- Typical wall antenna jack used in apartment buildings, connect the antenna cable as shown below. (Use the correct type of antenna cable for the type of wall antenna jack.)

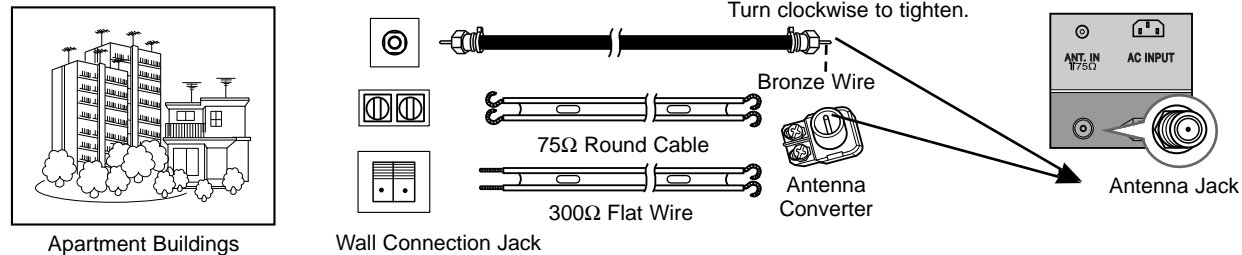

- If you have a 75Ω round cable, insert the bronze wire and then tighten the connection nut. If you have a 300Ω flat wire, connect the twisted wire to the antenna converter and then connect the converter to the antenna jack on the TV.
- If using 75Ω round cable, do not bend the bronze wire. It may cause poor picture quality.

Connecting to an Outdoor Antenna Setup

- This type of antenna is commonly used in single family dwellings.

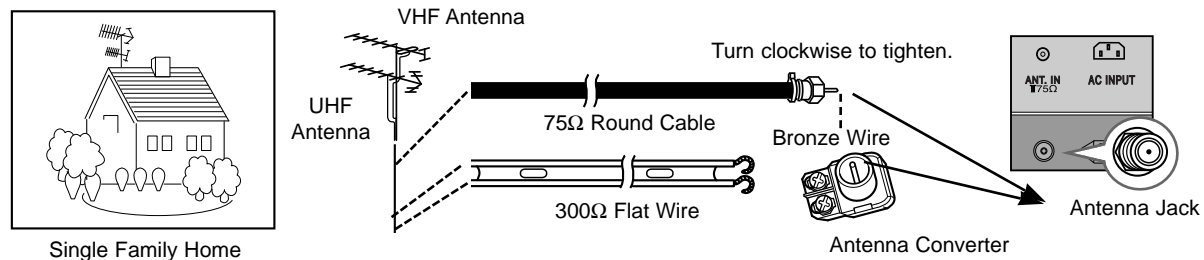

- In poor signal areas, to get better picture quality, install a signal amplifier to the antenna as shown to the right.
- If signal needs to be split for two TVs, use an antenna signal splitter for connection.

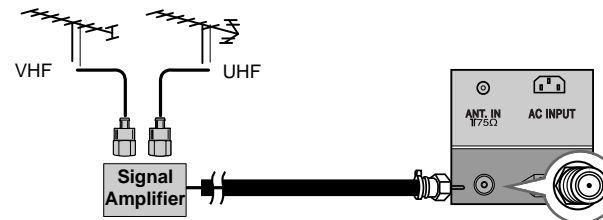

Connection to External equipment

VCR Setup

- In Video mode, TV automatically reverts to TV mode if the CH ◀ / ▶ button or number buttons are pressed.

Connection 1

Set VCR switch to 3 or 4 and then tune TV to the same channel number.

Connection 2

1. Connect the audio/video output jacks on VCR to the corresponding input jacks on the TV. When connecting the TV to a VCR, match the jack colors (Video = yellow, Audio Left = white, and Audio Right = red).
2. Insert a video tape into the VCR and press PLAY on the VCR. (Refer to the VCR owner's manual.)
3. Use the **INPUT SELECT** button on the remote control to select **AV1** or **AV2**. (If connected to S-VIDEO on side panel, select the **S-Video** external input source.)

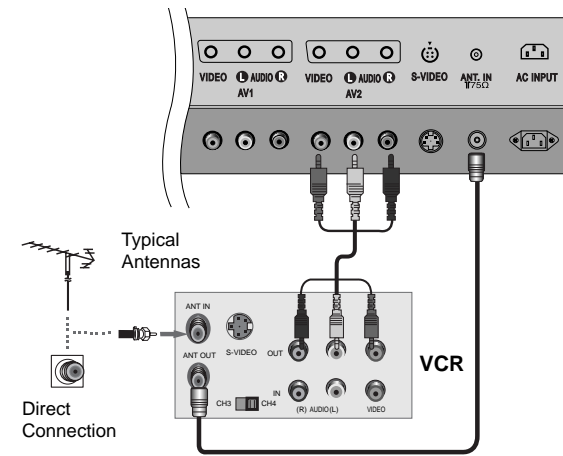

Cable TV Setup

- After subscribing to a local cable TV service and installing a converter, you can watch cable TV programming.
- For further cable TV information, contact a local cable service provider.

Connection 1

1. Select 3 or 4 with channel switch on cable box.
2. Tune the TV channel to the same selected output channel of cable box.
3. Select channels at the cable box or with the cable box remote control.

Connection 2

1. Connect the audio/video output jacks on Cable Box to the corresponding input jacks on the TV. When connecting the TV to Cable Box, match the jack colors (Video = yellow, Audio Left = white, and Audio Right = red).
2. Use the **INPUT SELECT** button on the remote control to select **AV1** or **AV2**.
3. Select channels with the cable box remote control.

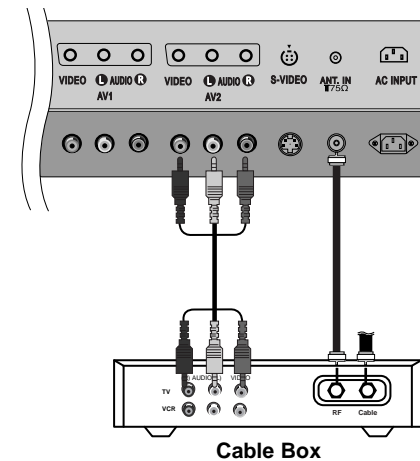

External A/V Source Setup

Connections

Connect the audio/video output jacks on the external A/V equipment to the corresponding input jacks on the TV. When connecting the TV to external A/V equipment, match the jack colors (Video = yellow, Audio Left = white, and Audio Right = red).

Viewing Setup

1. Turn on the external A/V equipment.
2. Use the **INPUT SELECT** button on the remote control to select **AV1** or **AV2**.
3. Operate the corresponding external equipment. Refer to external equipment operating guide.

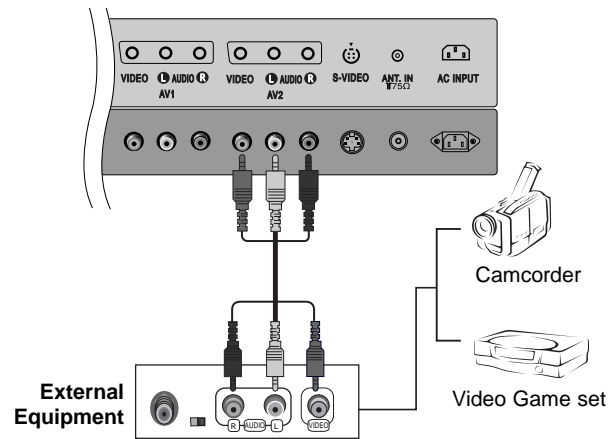

DVD Setup

Connections

Connect the DVD video outputs to the COMPONENT (Y, Pb, Pr) jacks and connect the DVD audio outputs to the AUDIO jacks.

Viewing Setup

1. Turn on the DVD player, insert a DVD.
2. Use the **INPUT SELECT** or **PC/DVI** button on the remote control to select **COMPONENT**.
3. Refer to the DVD player's manual for operating instructions.

Component Input ports

To get better picture quality, connect a DVD player to the component input ports as shown below.

Component ports of the TV	Y	Pb	Pr
---------------------------	---	----	----

Video output ports of DVD player	Y	Pb	Pr
	Y	B-Y	R-Y
	Y	Cb	Cr
	Y	PB	PR

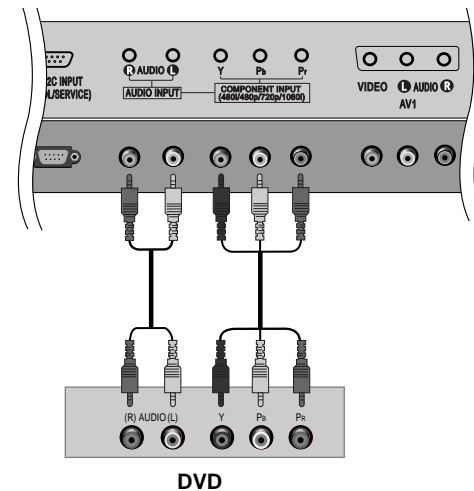

Connection to External equipment

DTV Setup

- To watch digitally broadcast programs, purchase and connect a digital set-top box.

Connections

Connect the digital set-top box video outputs to the COMPONENT (Y, P_B, P_R) jacks and connect the digital set-top box audio outputs to the AUDIO jacks.

Viewing Setup

1. Turn on the digital set-top box. (Refer to the owner's manual for the digital set-top box.)
2. Use the **INPUT SELECT** or **PC/DVI** button on the remote control to select **COMPONENT**.

PC/ DTV Setup

- After setup, be sure to select RGB-PC source on TV.

Connections

1. Set the monitor output resolution on the PC before connecting to the TV.
2. Connect the TV to the PC with the PC cable.
3. Connect the PC audio output to the TV's PC SOUND input.

Viewing Setup

1. Turn on the PC.
2. Use the **INPUT SELECT** or **PC/DVI** button on the remote control to select **RGB-PC** or **RGB-DTV**.

Note: When the set is inputted RGB-DTV signal in RGB-PC mode, automatically it is set to RGB-DTV mode.

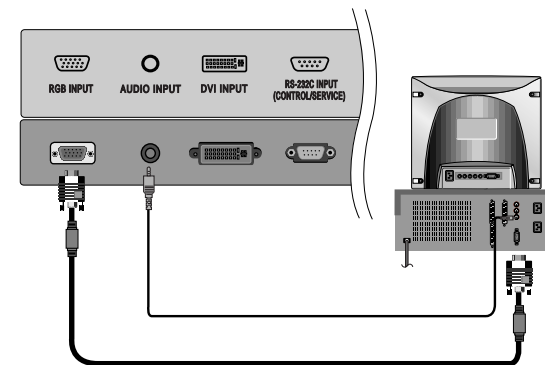
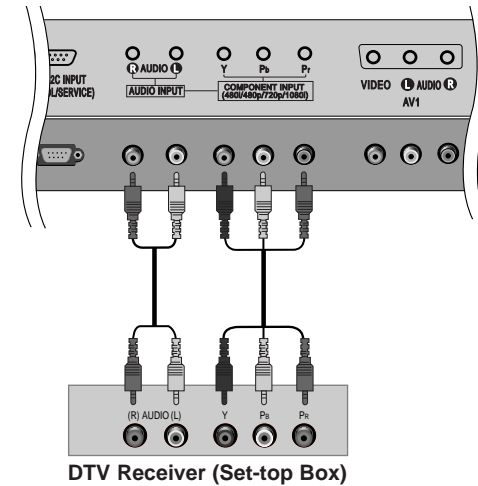

1

On and Off

Press the main power button to switch the set on.

If the set is in standby mode, press the **POWER**, **▲ / ▼**, **INPUT SELECT**, **PC/DVI** or **NUMBER** buttons on the remote control handset to switch it on fully.

Press the **POWER** button on the remote control handset.

The set reverts to standby mode.

Press the main power button again to switch the set off.

2

Programme selection

You can select a programme number with the **▲ / ▼** or **NUMBER** buttons.

3

Volume adjustment

Press the **◀ / ▶** button to adjust the volume.

If you want to switch the sound off, press the **MUTE** button. You can cancel it by pressing the **MUTE**, **◀ / ▶**, **SSM** or **I/II** button.

4

On screen language selection (option)

Press the **MENU** button and then use **▲ / ▼** button to select the **SPECIAL** menu.

Press the **▶** button and then use **▲ / ▼** button to select **Language**.

Press the **▶** button and then use **▲ / ▼** button to select your desired language. All the on screen displays will appear in the selected language.

Repeatedly press the **MENU** button to return to normal TV viewing.

On screen menus

Menu selection

- The dialogue between you and your set takes place on screen with an operator menu. The buttons required for the operating steps are also displayed.

1
Press the **MENU** button and then use **▲ / ▼** button to display each menu.

2
Press the **▶** button and then use **▲ / ▼** button to select a menu item.

3
Press the **▶** button to display the sub menu or the pull-down menu.

4
Change the setting of an item in the sub or pull-down menu with **◀ / ▶** or **▲ / ▼**.

You can move to the higher level menu with **◀** button and to move to the lower level menu press the **▶** button.

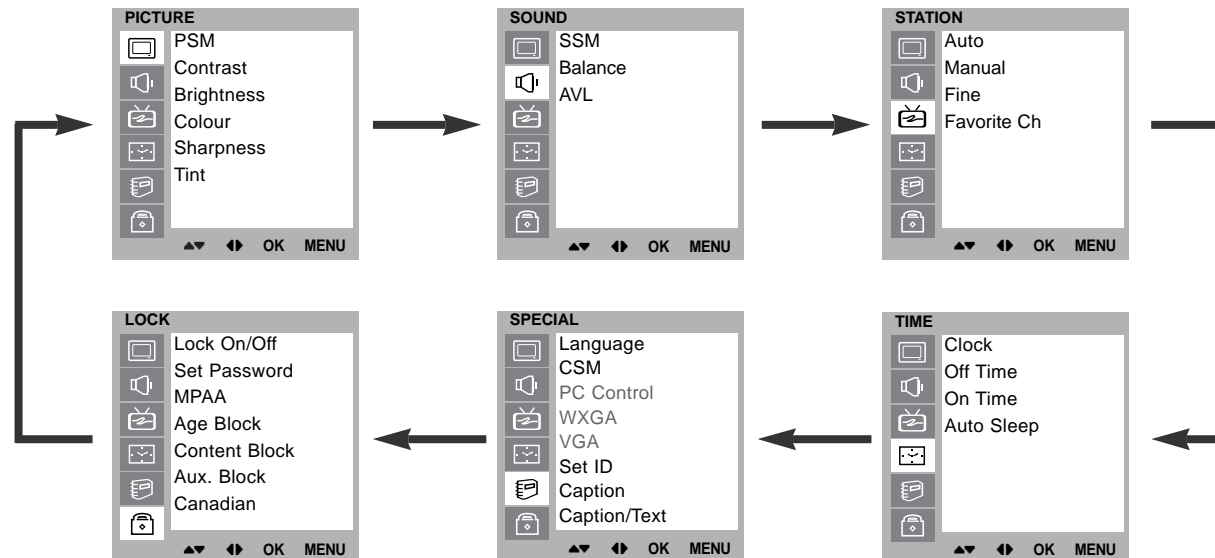

Picture adjustment

PSM (Picture Status Memory)

Press the **MENU** button and then use **▲ / ▼** button to select the PICTURE menu.

Press the **▶** button and then use **▲ / ▼** button to select **PSM**.

Press the **▶** button and then use **▲ / ▼** button to select a picture setting on the **PSM** pull-down menu.

Repeatedly press the **MENU** button to return to normal TV viewing.

You can also recall a desired picture (**Dynamic, Standard, Mild** or **User**) with **PSM** button on the remote control. The picture **Dynamic, Standard** and **Mild** are programmed for good picture reproduction at the factory and cannot be changed.

Manual Picture Control

Press the **MENU** button and then use **▲ / ▼** button to select the PICTURE menu.

Press the **▶** button and then use **▲ / ▼** button to select the desired picture option.

Press the **▶** button and then use **◀ / ▶** button to make appropriate adjustments.

You can adjust picture contrast, brightness, colour, sharpness and tint to the levels you prefer.

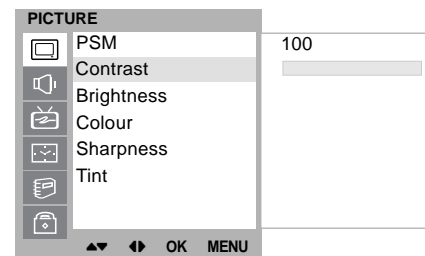
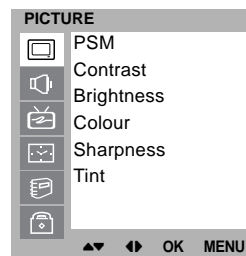
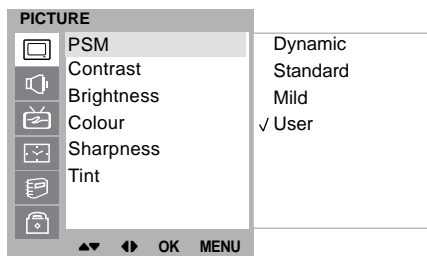
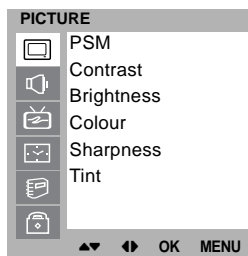

Picture adjustment

Picture Format

Picture format

You can watch TV in various picture formats; 16:9, 4:3, Zoom, Panorama. Repeatedly press the **ARC** button to select your desired picture format.

1. Press the **ARC** button to select a desired picture format.

- Each press of **ARC** button changes the screen display as shown below.
- You can also select **16:9**, **4:3**, **Zoom**, **Panorama** in the SCREEN menu.

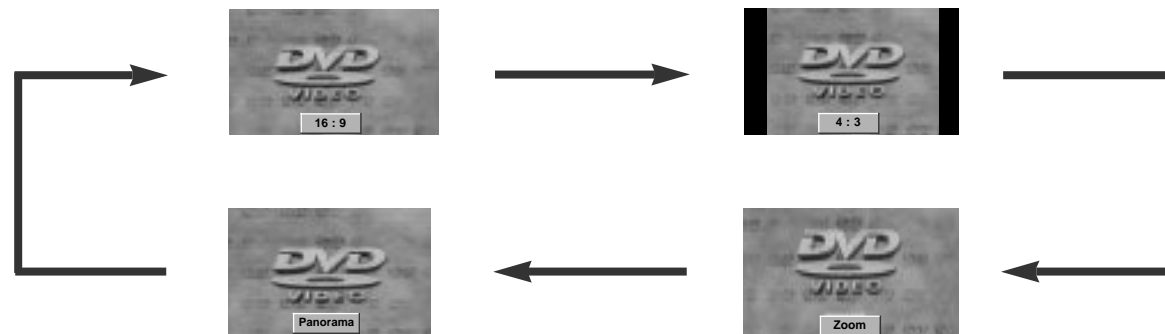

SSM (Sound Status Memory)

Press the **MENU** button and then use **▲ / ▼** button to select the **SOUND** menu.

Press the **▶** button and then use **▲ / ▼** button to select **SSM**.

Press the **▶** button and then use **▲ / ▼** button to select a sound setting on the **SSM** pull-down menu.

Repeatedly press the **MENU** button to return to normal TV viewing.

Sound Frequency Adjustment

- Press the **▶** button in **User**.
- Select a sound band by pressing the **◀ / ▶** button.
- Make appropriate sound level with the **▲ / ▼** button.
- Press the **OK** button to store it for the sound **User**.

The display **Stored** will appear.

You can also recall a desired sound (**Flat**, **Speech**, **Movie**, **Music** or **User**) with **SSM** button on the remote control. The sound **Flat**, **Speech**, **Movie** and **Music** are programmed for good sound reproduction at the factory and cannot be changed.

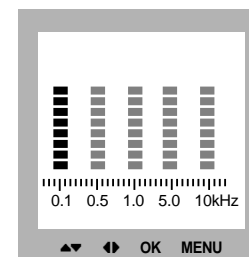
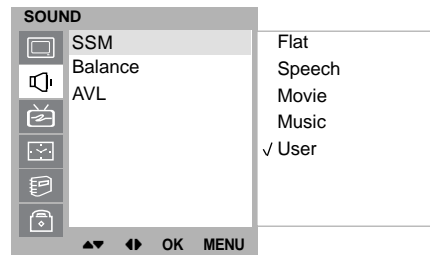
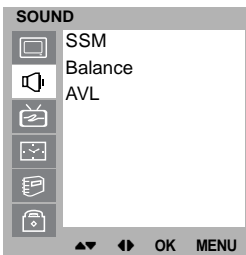

Sound adjustment

Balance

Press the **MENU** button and then use ▲ / ▼ button to select the SOUND menu.

Press the ► button and then use ▲ / ▼ button to select the desired sound item.

Press the ► button and then use ◀ / ▶ button to make appropriate adjustments.

Repeatedly press the **MENU** button to return to normal TV viewing.

AVL (Auto Volume Leveler)

Press the **MENU** button and then use ▲ / ▼ button to select the SOUND menu.

Press the ► button and then use ▲ / ▼ button to select **AVL**.

Press the ► button and then use ▲ / ▼ button to select **On** or **Off**.

Repeatedly press the **MENU** button to return to normal TV viewing.

This feature maintains an equal volume level; even if you change channels.

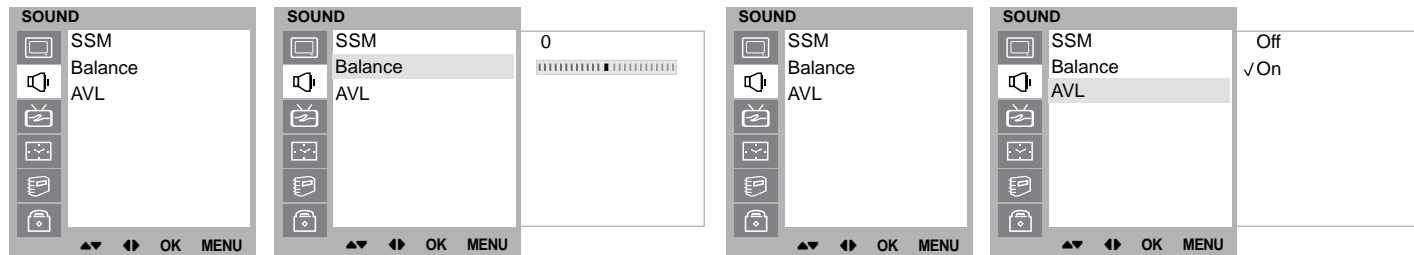

Stereo/SAP Broadcasts Setup

- The TV can receive MTS stereo programs and any SAP (Secondary Audio Program) that accompanies the stereo program, if the broadcaster transmits an additional sound signal as well as the original one.
- Mono: The primary language is heard from left and right speakers. Signal mode is mono.
- Stereo: The primary language is heard from left and right speakers. Signal mode is stereo.
- SAP: The secondary language is heard from left and right speakers.



1. Press the **I/II** button repeatedly.

- Select mono sound mode if the signal is not clear or in poor signal reception areas.
- **Stereo, SAP** mode are available only if included on the broadcast signal.

Setting up TV stations

Memorizing the Channels with Auto

- For Auto to work, the programming source must be connected to the TV and the TV must be receiving programming signals either over-the-air or from a cable-type service provider.

Press the **MENU** button and then use **▲ / ▼** button to select the Station menu.

Press the **▶** button and then use **▲ / ▼** button to select **Auto**.

Press the **▶** button to begin the channel search.

- Wait for auto program to complete the channel search cycle before choosing a channel. The TV scans for over-the-air channels and then channels provided by a cable service.

NOTES

- When the channel search is complete, use the **▲ / ▼** buttons to review the memorized channels.
- If you press the **OK** button in Auto, the function will stop and only channels programming up to that time will remain.
- Auto function can memorize only the channels which are being received at that time.

Add/Delete Channels with Manual

- You can manually include or erase individual channels.

Press the **MENU** button and then use **▲ / ▼** button to select the Station menu.

Press the **▶** button and then use **▲ / ▼** button to select **Manual**.

Press the **▶** button and then use **▲ / ▼** button to select a channel you want to add to memory or erase.

Press the **▼** button and then use **◀ / ▶** button to select **Memory** (add) or **Erase** (delete).

Press the **EXIT** button to save and return to TV viewing.

The current channel is added to Memory or Erased from the channel list.

The display **Stored** will appear.

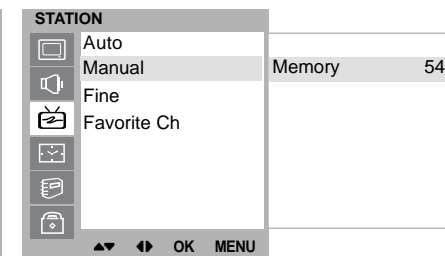
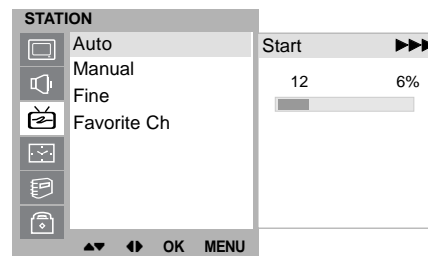
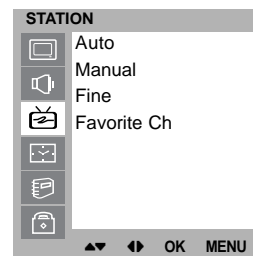

Fine Tuning Adjustment

- This function adjusts the pictures stability and condition when it is poor.

Press the **MENU** button and then use ▲ / ▼ button to select the Station menu.

Press the ► button and then use ▲ / ▼ button to select **Fine**.

Use the ◀ / ▶ button to adjust the picture to your preference.

Press the **EXIT** button to save and return to TV viewing.

Favorite Channels Setup

- Favorite Channel lets you quickly tune in up to 5 channels of your choice without having to wait for the TV to scan through all the in-between channels.

Press the **MENU** button and then use ▲ / ▼ button to select the Station menu.

Press the ► button and then use ▲ / ▼ button to select **Favorite ch..**

Press the ► button and then use ▲ / ▼ button to select the first favorite channel position.

Use the ◀ / ▶ button to set the desired channel number for first favorite channel.

Repeat steps 3 to 4 to memorize other channels.

Press the **OK** button to save.

Repeatedly press the **FCR** button to select stored favorite programmes.

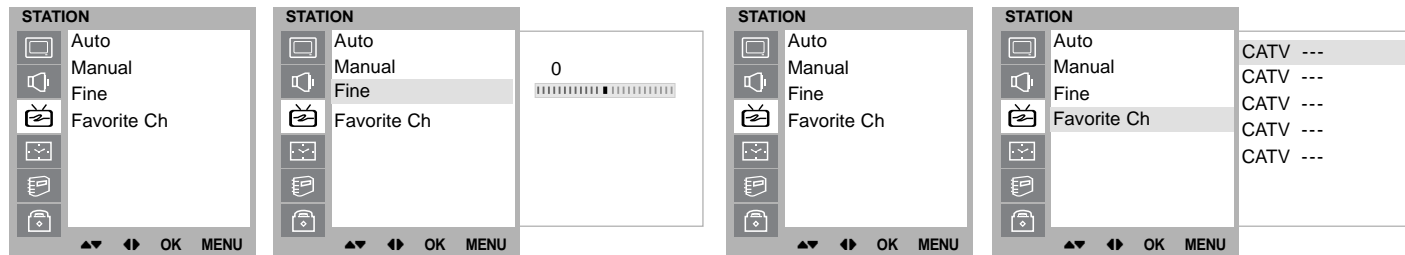

Time Menu

Clock

You must set the time correctly before using on/off time function.

Press the **MENU** button and then **▲ / ▼** button to select the TIME menu.

Press the **▶** button and then **▲ / ▼** button to select **Clock**.

Press the **▶** button and then **▲ / ▼** button to adjust the hour.

Press the **▶** button and then **▲ / ▼** button to adjust the minute.

Press the **MENU** or **OK** button to save.

On/Off Time

The off timer automatically switches the set to standby at the preset time.

Press the **MENU** button and then **▲ / ▼** button to select the TIME menu.

Press the **▶** button and then **▲ / ▼** button to select **Off Time** or **On Time**.

Press the **▶** button and then **▲ / ▼** button to select **On**.

To cancel **Off/On Time** function, press the **▲ / ▼** button to select **Off**.

Press the **▶** button and then **▲ / ▼** button to adjust the hour.

Press the **▶** button and then **▲ / ▼** button to adjust the minute.

Only On time function; Press the **▶** button and then **▲ / ▼** button to adjust volume level and programe number.

Press the **MENU** or **OK** to save.

Note :

- a. In the event of power interruption (disconnection or power failure), the clock must be reset.
- b. Two hours after the set is switched on by the on time function it will automatically switch back to standby mode unless a button has been pressed.
- c. Once the on or off time is set, these functions operate daily at the preset time.
- d. Off Timer function overrides On Timer function if they are set to the same time.
- e. The set must be in standby mode for the On Timer to work.

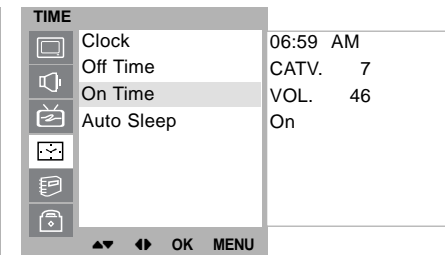
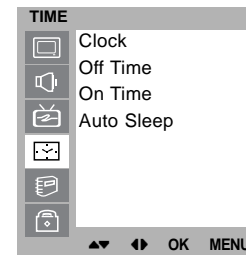
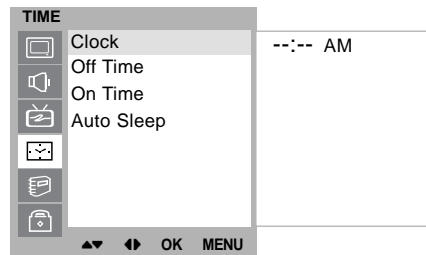
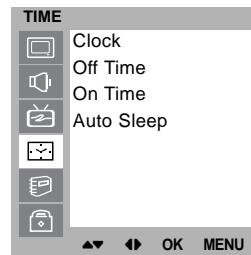

Auto sleep

If you select **On** on the **Auto Sleep** menu, the set will automatically switch itself to standby mode approximately ten minutes after a TV station stops broadcasting.

Press the **MENU** button and then **▲ / ▼** button to select the **TIME** menu.

Press the **▶** button and then **▲ / ▼** button to select **Auto Sleep**.

Press the **▶** button and then **▲ / ▼** button to select **On** or **Off**.

Press the **MENU** or **OK** button to save.

Sleep timer

You don't have to remember to switch the set off before you go to sleep. The sleep timer automatically switches the set to standby after the preset time has elapsed. Press the **SLEEP** button to select the number of minutes. The display '  --- ' will appear on the screen, followed by **10, 20, 30, 60, 90, 120, 180** and **240**. The timer begins to count down from the number of minutes selected.

Note :

- To view the remaining sleep time, press the **SLEEP** button once.
- To cancel the sleep time, repeatedly press the **SLEEP** button until the display '  --- ' appears.
- When you switch the set off, the set releases the preset sleep time.

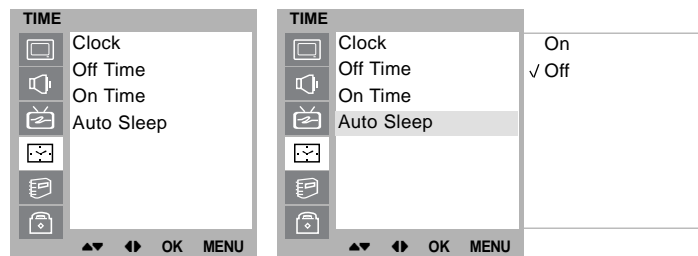

Special Menu

CSM (Colour Status Memory)

To initialize values (reset to default settings), select the **Normal** option.

Press the **MENU** button and then **▲ / ▼** button to select the SPECIAL menu.

Press the **▶** button and then **▲ / ▼** button to select **CSM**.

Press the **▶** button and then **▲ / ▼** button to select the desired colour temperature.

Press the **MENU** button to save.

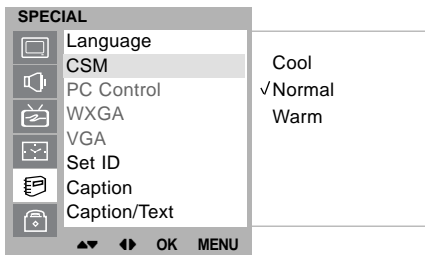

Caption

Use the **cc** button repeatedly to select Captions.

EZ Mute shows the selected captions option (if available on program) when the TV sound is muted.

Press the **MENU** button and then use **▲ / ▼** button to select the SPECIAL menu.

Press the **▶** button and then use **▲ / ▼** button to select **Caption**.

Press the **▶** button and then use **▲ / ▼** button to select **Off, On** or **Ez Mute**.

Press the **MENU** or **OK** button to save.

Note : It's not available in Component and RGB-PC modes.

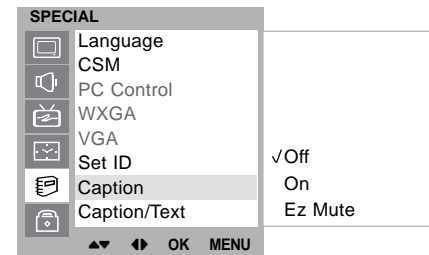

Caption/Text

Press the **menu** button and then use **▲ / ▼** button to select the SPECIAL menu.

Press the **▶** button and then use **▲ / ▼** button to select **Caption/Text**.

Use the **◀ / ▶** button to select your caption selection. Your choices are: **CC1, CC2, CC3, CC4, Text 1, Text 2, Text3** and **Text4**.

Press the **EXIT** button to save and return to TV viewing.

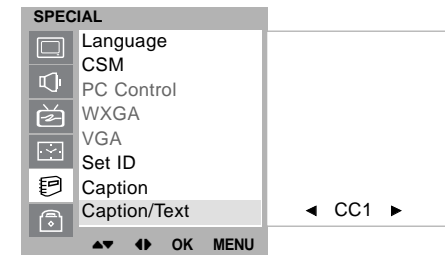

Lock Menu Options

Parental Control can be used to block specific channels, ratings and other viewing sources.

The Parental Control Function (V-Chip) is used to block program viewing based on the ratings sent by the broadcast station. The default setting is to allow all programs to be viewed. Viewing can be blocked by the type of program and by the categories chosen to be blocked. It is also possible to block all program viewing for a time period. To use this function, the following must be set :

1. Ratings and categories to be blocked.
2. Set a password
3. Enable the lock

V-Chip rating and categories

Rating guidelines are provided by broadcast stations. Most television programs and television movies can be blocked by TV Rating and/or Individual Categories. Movies that have been shown at the theaters or direct-to-video movies use the Movie Rating System (MPAA) only.

For Movies previously shown in theaters :

Movie Ratings :

- Unblocked
- G and Above (general audience)
- PG and Above (parental guidance suggested)
- PG-13 and Above (13 years and older)
- NC-17 and Above (18 years and older)
- X (adult)

If you set PG-13 and Above : G and PG movies will be available , PG-13, NC-17 and X will be blocked.

For Television programs including made-for-TV movies:

General TV Ratings:

- Unblocked
- TV-G and Above (general audience) (individual categories do not apply)
- TV-PG and Above (parental guidance suggested)
- TV-14 and Above (14 years and older)
- TV-MA (mature audience)

Children TV Ratings:

- Unblocked
- TV-Y and Above (youth) (individual content categories do not apply)
- TV-Y7 (youth, 7 years and older)

Content Categories:

- Dialog - sexual dialogue (applies to TV-PG and Above, TV-14, Unblocked)
- Language - adult language (applies to TV-PG and Above,

- Sex scenes - sexual situations (TV-14 and Above, TV-MA, Unblocked) (applies to TV-PG and Above, TV-14 and Above, TV-MA, Unblocked)
- Violence (applies to TV-PG and Above, TV-14 and Above, TV-MA, Unblocked)
- F Violence - fantasy violence (applies to TV-PG and Above, TV-14 and Above, TV-MA, Unblocked)

For Canadian English/French language rating system:

Canadian English language rating system:

- C and Above (Children)
- C8+ and Above (8 years and up)
- G and Above (General programming. Suitable for all audiences.)
- PG and Above (Parental guidance suggested)
- 14+and Above (Viewers 14 years and older)
- 18+ (Adult programming)
- Unblocked

Canadian French language rating system:

- G (General)
- 8 ans+ (8 years and older)
- 13 ans+ (13 years and older)
- 16 ans+ (16 years and older)
- 18 ans+ (Adults only)
- Unblocked

Lock Menu

Lock Menu Setup

Press the **MENU** button and then use ▲ / ▼ button to select the LOCK menu.
Then, press the ► button.

- If **Lock** is already set, enter the password requested.
- The TV is set with the initial password "0-0-0-0".

Setting Lock on/off:

Press the ▲ / ▼ button to select **Lock on/off**.

Use the ◀ / ▶ button to select **on** or **off**.

Set password:

Press the ▲ / ▼ button to select **Set password**.

Press the ► button and then enter a four digit password.
Enter it again when requested.

Press the ▲ / ▼ button to select type of blocking to be set .

Press the ► button and then use ▲ / ▼ button to select type of ratings to block .

- **Age block**, **Content block**, and **Canadian** menus, also have sub menus. So, repeat steps 4 and 5 in the sub menu, to set the types of blocking and ratings.

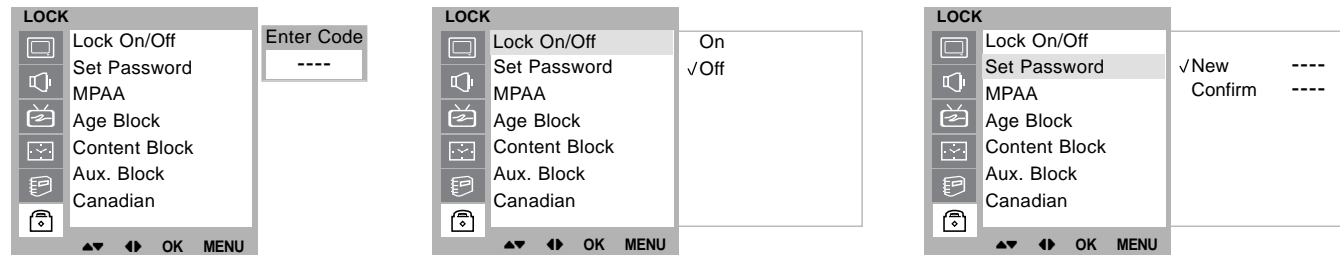

PC Setup

You can adjust horizontal/vertical position, clock, phase, and auto-configure, reset as you prefer.

Press the **MENU** button and then **▲ / ▼** button to select the SPECIAL menu.

Press the **▶** button and then **▲ / ▼** button to select the desired picture item.

Press the **◀ / ▶** button to make appropriate adjustments.

H-Position / V-Position

This function is to adjust picture to left/right and up/down as you prefer.

Clock

This function is to minimize any vertical bars or stripes visible on the screen background. And the horizontal screen size will also change.

Phase

This function allows you to remove any horizontal noise and clear or sharpen the image of characters.

Auto-configure

This function is for the automatic adjustment of the screen position, clock and phase. The displayed image will disappear for a few seconds while the Auto-configuration is in progress.

Reset

This function allows you to return to the good picture reproduction programmed at the factory and cannot be changed.

Note : *Some signal from some graphics boards may not function properly. If the results are unsatisfactory, adjust your monitor's position, clock and phase manually.*

Press the **OK** button to store it for the PC monitor picture.

Press the **EXIT** button to return to PC mode.

WXGA or VGA (Only RGB [DVI] mode)

When the set is inputted DVI-480p signal in VGA mode, select 480p on the special menu.

Press the **MENU** button and then **▲ / ▼** button to select the SPECIAL menu.

Press the **▶** button and then **▲ / ▼** button to select **WXGA**.

Press the **▶** button and then **▲ / ▼** button to select the desired WXGA resolution.

Repeatedly press the **MENU** button to return to normal TV viewing.

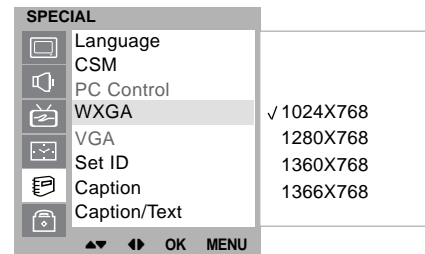
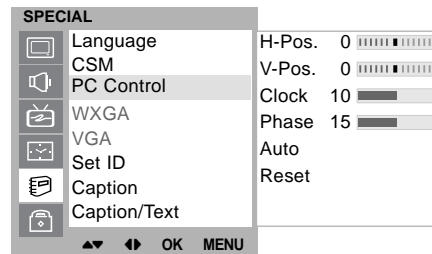
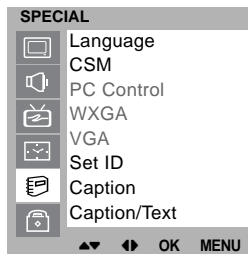

PIP (Picture-In-Picture) Feature

- PIP lets you view 2 different inputs (sources) on your monitor screen at the same time. One source will be large, and the other source will show a smaller inset image.
- PIP is not available in **Lock On** mode only.

Watching PIP

Press the **PIP** button to show the sub picture.

- Each press of **PIP** button changes the screen display as shown below.

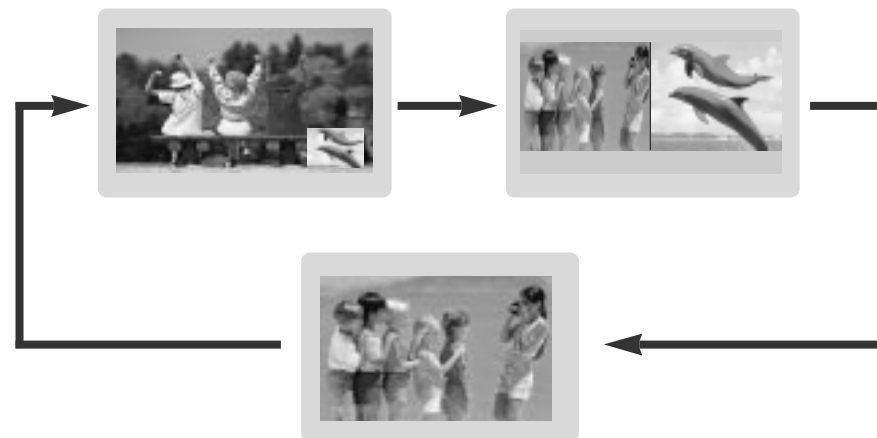

Moving the PIP

Press the **PIP POSITION** button.

Press the **PIP POSITION** button repeatedly until desired position is achieved. The sub pictures move clockwise.

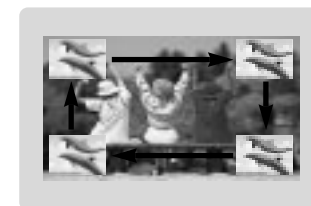

Swapping the PIP

Press the **SWAP** button to exchange the main and sub pictures.

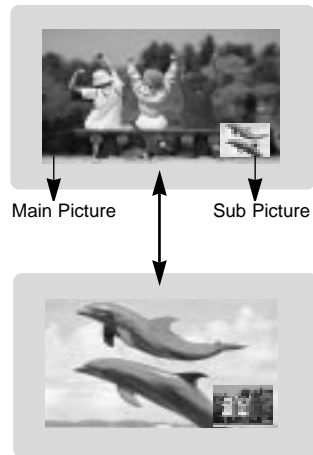

Selecting a Input Signal Source for the PIP

Use the **PIP INPUT** button to select the input source for the sub picture.



Programme selection for sub picture

Press the **PIP PR +/-** button. The selected programme number is displayed just below the programme number of main picture.

Programme scan

This function enables you to search all the stored stations on 4 or 12 sub pictures and see your favorite station by exchanging the main and sub pictures.

Press the **SCAN** button repeatedly to select POP4/POP12. The selected sub or main pictures search all the stored stations. Press the **EXIT** button to switch off sub or main pictures.

This function works in the following mode : AV1, AV2, S-VIDEO, COMPONENT(480i).

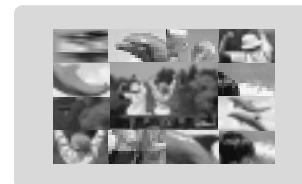

External Control Device Setup

- Connect the RS-232C input jack to an external control device (such as a computer or an A/V control system) and control the set's functions externally.

How to connect external control equipment

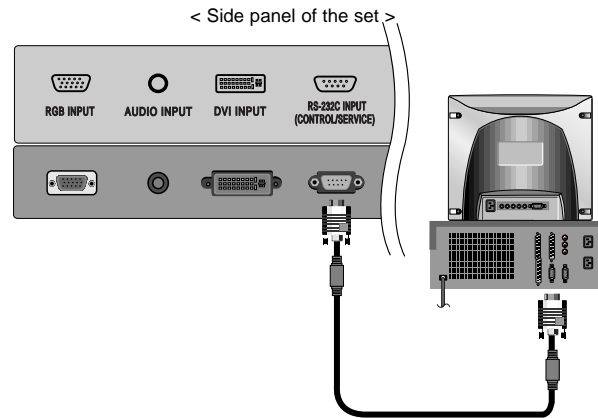

Connect the serial port of the control device to the RS-232C jack on the set.

RS-232C connection cables are not supplied with the Monitor.

The Monitor remote control and front panel controls (except main power) will not be functional if the set is controlled by a PC computer or other external device.

Type of connector; D-Sub 9-pin male

No.	Pin name
1	No connection
2	RXD (Receive data)
3	TXD (Transmit data)
4	DTR (DTE side ready)
5	GND
6	DSR (DCE side ready)
7	RTS (Ready to send)
8	CTS (Clear to send)
9	No Connection

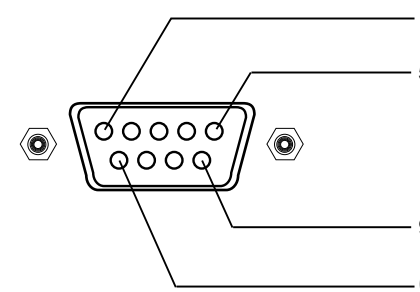

Communication Parameters

- Baud rate : 115200 bps (UART)
- Data length : 8 bits
- Parity : None
- Stop bit : 1 bit
- Communication code : ASCII code

Set ID

Press the **MENU** button and then use **▲ / ▼** button to select the **SPECIAL** menu.

Press the **▶** button and then use **▲ / ▼** button to select **Set ID**.

Press the **▶** button and then use **◀ / ▶** button to adjust **Set ID** to choose the desired monitor ID number.

The adjustment range of **Set ID** is 1 ~ 99.

Use this function to specify a monitor ID number.

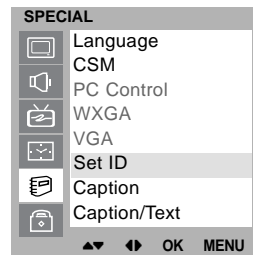

Command Reference List

	COMMAND 1	COMMAND 2	DATA (Hexadecimal)
01. Power	k	a	0 ~ 1
02. Input Select	k	m	0 ~ 7
03. Aspect Ratio	k	q	0 ~ 5
04. Screen Mute	k	b	0 ~ 1
05. Volume Mute	k	c	0 ~ 1
06. Volume Control	k	i	0 ~ 64
07. Contrast	k	d	0 ~ 64
08. Brightness	k	e	0 ~ 64
09. Colour	k	f	0 ~ 64
10. Tint	k	l	0 ~ 64
11. Sharpness	k	g	0 ~ 64
12. Remote control lock mode	k	p	0 ~ 1
13. PIP/Twin	k	r	0 ~ 2
14. PIP position	k	s	0 ~ 3
15. Balance	k	j	0 ~ 64
16. Colour temperature	k	u	0 ~ 2
17. PIP input source	k	y	0 ~ 4
18. SSM	k	h	1 ~ 5
19. AVL	k	k	0 ~ 1
20. Auto Sleep	k	n	0 ~ 1
21. Horizontal Shift	k	v	0 ~ C6
22. Vertical Shift	k	w	0 ~ 27
23. Auto Configure	k	~	1
24. Reset	k	!	1
25. On screen language selection	k	^	0 ~ 2
26. Programme Selection	k	%	0 ~ 1
27. Programme Number input	k	\$	0 ~ 125
28. PSM	k	t	0 ~ 3

External Control Device Setup

Transmission / Receiving Protocol

Transmission

[Command1][Command2][][Set ID][][Data][Cr]

- * [Command 1] : First command to control set.
(j or k)
- * [Command 2] : To control LCD set.
- * [Set ID] : You can adjust the set ID to choose desired monitor ID number in special menu. See previous page.
Adjustment range is 1 ~ 99.
When selecting Set ID '0', every connected LCD set is controlled.
- * [DATA] : To transmit command data.
Transmit 'FF' data to read status of command.
- * [Cr] : Carriage Return
ASCII code '0x0D'
- * [] : ASCII code 'space (0x20)'

OK Acknowledgement

[Command2][][Set ID][][OK][Data][x]

- * The Monitor transmits ACK (acknowledgement) based on this format when receiving normal data. At this time, if the data is data read mode, it indicates present status data. If the data is data write mode, it returns the data of the PC computer.

Error Acknowledgement

[Command2][][Set ID][][NG][x]

- * The Monitor transmits ACK (acknowledgement) based on this format when receiving abnormal data from non-viable functions or communication errors.

01. Power (Command2 : a)

- ▶ To control Power On/Off of the set.

Transmission

[k][a][][Set ID][][Data][Cr]

Data 0 : Power Off 1 : Power On

Acknowledgement

[a][][Set ID][][OK][Data][x]

- ▶ To show Power On/Off.

Transmission

[k][a][][Set ID][][FF][Cr]

Data 0 : Power Off 1 : Power On

Acknowledgement

[a][][Set ID][][OK][Data][x]

- * In like manner, if other functions transmit 'FF' data based on this format, Acknowledgement data feed back presents status about each function.

02. Input Select (Command2 : m) (Main Picture Input)

- ▶ To select input source for the set.
You can also select an input source using the INPUT SELECT button on the set's remote control.

Transmission

[k][m][][Set ID][][Data][Cr]

Data 0 : TV 4 : Component
1 : AV1 5 : RGB-PC
2 : AV2 6 : RGB-DTV
3 : S-Video 7 : RGB-DVI

Acknowledgement

[m][][Set ID][][OK][Data][x]

03. Aspect Ratio (Command2 : q) (Main picture format)

- ▶ To adjust the screen format.
You can also adjust the screen format using the ARC (Aspect Ratio Control) button on remote control handset.

Transmission

```
[k][q][ ][Set ID][ ][Data][Cr]
```

Data 0 : 16:9 3 : Zoom
 1 : 14:9 4 : Panorama
 2 : 4:3

Acknowledgement

```
[q][ ][Set ID][ ][OK][Data][x]
```

* Using the PC input, you select either 16:9 or 4:3 screen aspect ratio.

04. Screen Mute (Command2 : b)

- ▶ To select screen mute on/off.

Transmission

```
[k][b][ ][Set ID][ ][Data][Cr]
```

Data 0 : Screen mute off (Picture on)
 1 : Screen mute on (Picture off)

Acknowledgement

```
[b][ ][Set ID][ ][OK][Data][x]
```

05. Volume Mute (Command2 : c)

- ▶ To control volume mute on/off.
You can also adjust mute using the MUTE button on remote control handset.

Transmission

```
[k][c][ ][Set ID][ ][Data][Cr]
```

Data 1 : Volume mute on (Volume off)
 0 : Volume mute off (Volume on)

Acknowledgement

```
[c][ ][Set ID][ ][OK][Data][x]
```

06. Volume Control (Command2 : i)

- ▶ To adjust volume.
You can also adjust volume with the volume buttons on remote control handset.

Transmission

```
[k][i][ ][Set ID][ ][Data][Cr]
```

Data Min : 0 ~ Max : 64
 • Refer to 'Real data mapping 1'. See page 37.

Acknowledgement

```
[i][ ][Set ID][ ][OK][Data][x]
```

07. Contrast (Command2 : d)

- ▶ To adjust screen contrast.
You can also adjust contrast in the PICTURE menu.

Transmission

```
[k][d][ ][Set ID][ ][Data][Cr]
```

Data Min : 0 ~ Max : 64
 • Refer to 'Real data mapping 1'. See page 37.

Acknowledgement

```
[d][ ][Set ID][ ][OK][Data][x]
```

08. Brightness (Command2 : e)

- ▶ To adjust screen brightness.
You can also adjust brightness in the PICTURE menu.

Transmission

```
[k][e][ ][Set ID][ ][Data][Cr]
```

Data Min : 0 ~ Max : 64
 • Refer to 'Real data mapping 1'. See page 37.

Acknowledgement

```
[e][ ][Set ID][ ][OK][Data][x]
```

09. Colour (Command2 : f)

- ▶ To adjust the screen color.
You can also adjust color in the PICTURE menu.

Transmission

[k][f][][Set ID][][Data][Cr]

Data Min : 0 ~ Max : 64

- Refer to 'Real data mapping 1'. See page 37.

Acknowledgement

[f][][Set ID][][OK][Data][x]

10. Tint (Command2 : l)

- ▶ To adjust the screen tint.
You can also adjust tint in the PICTURE menu.

Transmission

[k][l][][Set ID][][Data][Cr]

Data Red : 0 ~ Green : 64

- * Refer to 'Real data mapping 1'. See page 37.

Acknowledgement

[l][][Set ID][][OK][Data][x]

11. Sharpness (Command2 : g)

- ▶ To adjust the screen sharpness.
You can also adjust sharpness in the PICTURE menu.

Transmission

[k][g][][Set ID][][Data][Cr]

Data Min: 0 ~ Max: 64

- Refer to 'Real data mapping 1'. See page 37.

Acknowledgement

[g][][Set ID][][OK][Data][x]

12. Remote Control Lock Mode (Command2 : p)

- ▶ To lock the remote control and front panel controls on the set

Transmission

[k][p][][Set ID][][Data][Cr]

Data 0: off 1: on

Acknowledgement

[p][][Set ID][][OK][Data][x]

- If you're not using the remote control, use this mode.
When main power is on/off, remote control lock is released.

13. PIP / Twin (Command2 : r)

- ▶ To control the PIP (Picture In picture) or TWIN picture.
You can also control the PIP/TWIN picture using the PIP or TWIN button on the remote control handset or in the PIP/DW menu.

Transmission

[k][r][][Set ID][][Data][Cr]

Data 0: off 2: DW
1: PIP

Acknowledgement

[r][][Set ID][][OK][Data][x]

14. PIP Position (Command2 : s)

- ▶ To select sub picture position for PIP.
You can also adjust the sub picture position using POSITION on the remote control handset or in the PIP/DW menu.

Transmission

[k][s][][Set ID][][Data][Cr]

Data 0: Right down on screen
1: Left down on screen
2: Left up on screen
3: Right up on screen

Acknowledgement

[s][][Set ID][][OK][Data][x]

15. Balance (Command2 : j)

- ▶ To adjust balance.
You can also adjust balance in the SOUND menu.

Transmission

[k][j][][Set ID][][Data][Cr]

Data Min: 0 ~ Max: 64

- Refer to 'Real data mapping 1'. See page 37.

Acknowledgement

[j][][Set ID][][OK][Data][x]

16. Colour Temperature (Command2 : u)

- ▶ To adjust colour temperature.
You can also adjust CSM in the PICTURE menu.

Transmission

[k][u][][Set ID][][Data][Cr]

Data 0: Cool 1: Normal 2: Warm

Acknowledgement

[u][][Set ID][][OK][Data][x]

17. PIP Input Select (Command2 : y)

- ▶ To select input source for sub picture in PIP/Twin picture mode.

Transmission

[k][y][][Set ID][][Data][Cr]

Data 0 : TV
1 : AV1
2 : AV2
3 : S-Video
4 : Component(480i)

Acknowledgement

[y][][Set ID][][OK][Data][x]

* In Component 480i for main picture, you can select RGB and DVi for sub picture.

*** Real data mapping 1**

0 : Step 0
⋮
A : Step 10 (SET ID 10)
⋮
F : Step 15 (SET ID 15)
10 : Step 16 (SET ID 16)
⋮
64 : Step 100

*** Real data mapping 2**

0 : -10
5 : -9
A : -8
⋮
2D: -1
32: 0
37: +1
⋮
5F: +9
64: +10

18. SSM (Command2 : h)

- ▶ To select sound mode.

Transmission

[k][h][][Set ID][][Data][Cr]

Data 1 : Flat
2 : Speech
3 : Movie
4 : Music
5 : User

Acknowledgement

[h][][Set ID][][OK][Data][x]

19. AVL (Command2 : k)

- ▶ To keeps on an equal volume level even if you change programmes.

Transmission

[k][k][][Set ID][][Data][Cr]

Data 0: Off 1: On

Acknowledgement

[k][][Set ID][][OK][Data][x]

20. Auto Sleep (Command2 : n)

- ▶ If there is no input signal, the set turn off automatically after 10 minutes.

Transmission

[k][n][][Set ID][][Data][Cr]

Data 0: Off 1: On

Acknowledgement

[n][][Set ID][][OK][Data][x]

21. Horizontal Shift (Command2 : v)

- ▶ To adjust picture to left/right as you prefer.

Transmission

[k][v][][Set ID][][Data][Cr]

Data 0 : 0~c6

Acknowledgement

[v][][Set ID][][OK][Data][x]

22. Vertical Shift (Command2 : w)

- ▶ To adjust picture to up/down as you prefer.

Transmission

[k][w][][Set ID][][Data][Cr]

Data 0 : 0 ~ 27

Acknowledgement

[w][][Set ID][][OK][Data][x]

23. Auto Configure (Command2 : ~)

- ▶ To adjust picture position and minimize image shaking automatically. It works only in RGB (PC) mode.

Transmission

[k][~][][Set ID][][Data][Cr]

Data 1: Auto Configure start

Acknowledgement

[~][][Set ID][][OK][Data][x]

24. Reset (Command2 : !)

- ▶ To return to the good picture reproduction programmed at the factory and cannot be changed.

Transmission

[k][!][][Set ID][][Data][Cr]

Data 1 : Reset start

Acknowledgement

[!][][Set ID][][OK][Data][x]

25. On screen language selection (Command2 : ^)

- ▶ To select your desired language.

Transmission

[k][^][][Set ID][][Data][Cr]

Data 0 : English

1 : French

2 : Spain

Acknowledgement

[^][][Set ID][][OK][Data][x]

Displayable Monitor Specification

RGB Mode / DVI Mode

MODE	Resolution	Horizontal Frequency (KHz)	Vertical Frequency (Hz)
DOS	720X400	31.469	70.08
		37.927	85.03
VGA	640X480	31.500	60.00
		37.500	67.00
		37.861	72.80
		37.500	75.00
		43.269	85.00
SVGA	800X600	35.156	56.25
		37.879	60.31
		48.077	72.18
		46.875	75.00
		53.674	85.06
XGA	1024X768	48.363	60.00
		56.476	70.06
		60.023	75.02
		68.677	84.99
SXGA	1152X864	54.348	60.05
WXGA	1280X768	47.700	60.00
		60.150	75.00
	1360X768	49.020	60.00
	1366X768	49.020	60.00
SXGA	1280X1024	63.981	60.02
MAC	832X624	49.725	74.55

(Synchronization input form : separate)

Note:

- a. If the set is cold, there may be a small "flicker" when the set is switched on. This is normal, there is nothing wrong with the set.
- b. If possible, use the VESA 1,024x768@60Hz video mode to obtain the best image quality for your LCD monitor. If used to PC vertical frequency 85Hz, some noise can be seen when PIP is on. In this case, set the PC vertical frequency to 60Hz. The set has been pre-adjusted to the mode VESA 1,024x768@60Hz.
- c. Some dot defects may appear on the screen, like Red, Green or Blue spots. However, this will have no impact or effect on the monitor performance.
- d. Do not press the LCD screen with your finger for a long time as this may produce some temporary distortion effects on the screen.
- e. When the PC screen appears on the set, a message may appear on the screen, and the message will differ according to the Window system version (Win98, 2000). If a message appears click "Next" until the message finishes.
- f. If the message "**Out Of Range**" appears on the screen, adjust the PC as in the 'Displayable Monitor Specification' section.

KREISEN Product Warranty and Customer Support Information

End-User Warranty Terms and Conditions

Encross Enterprise, Inc. ("Encross") warrants that your new KREISEN product(s) are against defects in material and workmanship during the warranty period from the date of the original purchase of the new product within our service territory. If a product proves to be defective in material or workmanship during the warranty period, Encross will, at its sole option, repair or replace the product with a similar product, provided the purchaser adheres to certain return authorization procedures and guidelines. For better service, Encross strongly encourages you to register your product by filling out the warranty registration card provided with your product or register online.

Warranty Period for All Encross (KREISEN) Products

Parts : 1 year
Labor : 1 year
Advanced Cross-Ship : 1 year

Warranty Exclusion

- ▶ The limited warranty does not cover the repair of damages occurring after you purchase the monitor in shipping or in storage or that caused by disaster, accident, misuse, abuse, negligence, mishandling, improper packaging or shipping, unauthorized repair or modification, or acts of God.
- ▶ This limited warranty does not cover repair of monitor display quality degradation resulting from failure of following the manufacturer's instruction with respect to proper handling, operation, installation, usage, service and maintenance of the monitor.
- ▶ Encross shall not be liable for any incidental or consequential damages resulting from the use of this product.

Date of Original Purchase

A copy of the original proof of purchase will be required to establish the original date of purchase for all warranty service.

Product Replacement

Replacement of a product or parts may include remanufactured, refurbished parts or components. The product replacement is warranted for 60 days or for the period remaining on the original warranty, whichever is greater.

Replaced/repaired product will be shipped via UPS delivery, to any point within the territory. Extra freight charges will apply for expedited shipping, if such service is available.

Return Authorization Procedures

1. CONTACT US

Encross Technical Support staff will help you identify if the unit needs to be repaired (866-573-4736)

Please also check our website for any updates on warranty and support issues at either of these addresses: www.encrossenterprise.com or www.kreisen.com.

2. ACQUIRE AN RMA NUMBER

After we receive your RMA request, Encross staff will contact you within 48 hours and assign you an RMA number. For Advanced Cross-Ship service, a replacement unit will be sent to you before returning the defective unit.

3. RETURN UNIR FOR REPAIR/ REPLACEMENT

Please send your original back to us in the original box. Damage due to improper or inadequate packing will be charged to you as an out-of-warranty cost. Please remember to mark the RMA number outside of the box. The original unit must be properly packaged in the same manner as the replacement unit. Please contact Encross Technical Support for monitor shipping instructions at 866-573-4736 or techsupport@encrossenterprise.com

4. RETURN AND REPLACE

Once the unit is repaired, we will ship it back to you free of charge. If the unit is not repairable, we will send you a replacement instead.

Before Contacting Us

In many cases, your product may not need repair. Before you contact us, please consult the troubleshooting section in your user's guide or Encross's FAQ web page at www.encrossenterprise.com to see if you can easily remedy the problem yourself.

If neither of the approaches resolves your problem, please locate your proof of purchase date, indicated on your receipt or invoice. Get your product model and serial number on the back of your products and have the product in front of you when you call us.

Encross Technical Support Service

During all three years of product warranty, we support your basic configuration, setup and troubleshooting questions, and when required, we provide you with all instructions on how to return your product for repair.

For support inquiries in the United States, please call 866-573-4736 or e-mail us at techsupport@encrossenterprise.com

NOTE: RMA program is subject to changes at anytime without notice.



Televisor en color

MANUAL DEL USUARIO

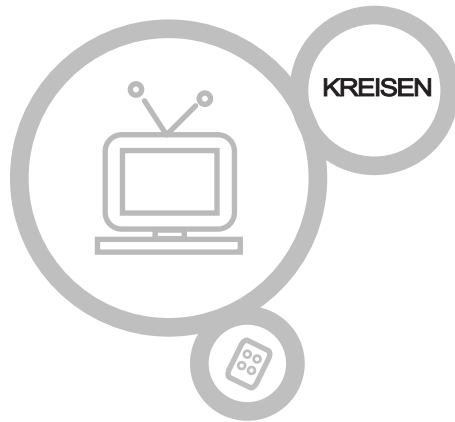

Por favor, lea atentamente este manual antes de utilizar el aparato.

Consérvelo para futuras consultas.

Consulte la etiqueta adherida en la cubierta posterior y proporcione dicha información a su proveedor cuando necesite asistencia técnica.



ADVERTENCIA
RIESGO DE CHOQUE
ELÉCTRICO
NO LO ABRA



ADVERTENCIA:
PARA REDUCIR EL RIESGO DE CHOQUE ELÉCTRICO NO quite la cubierta (o parte posterior). NO HAY PARTES DE SERVICIO PARA EL USUARIO EN EL INTERIOR DEL APARATO. CONSULTE AL PERSONAL DE SERVICIO CALIFICADO.

 El símbolo del rayo con punta en forma de flecha dentro de un triángulo equilátero, está destinado para alertar al usuario de la presencia de "voltaje peligroso" sin aislar dentro de la cubierta del producto que podría ser de magnitud suficiente para constituir un riesgo de choque eléctrico a las personas.

 El signo de exclamación dentro del triángulo equilátero tiene la intención de alertar al usuario de la presencia de importantes instrucciones de operación y mantenimiento (servicio) en la literatura que acompaña este producto.

ADVERTENCIA:

PARA PREVENIR EL RIESGO DE INCENDIO O CHOQUE ELÉCTRICO, NO EXPONGA ESTE PRODUCTO A LA LLUVIA O HUMEDAD.

NOTA PARA EL INSTALADOR DE CABLE/TV.

Este recordatorio intenta atraer la atención del instalador del sistema CATV de acuerdo al artículo 820-40 del Código Eléctrico Nacional (U.S.A.). El código provee instrucciones para la correcta conexión y, en particular, especifica que la conexión a tierra debe ser conectada al sistema de cableado a tierra del edificio, tan cercano al punto de entrada del cable como sea factible.

INFORMACIÓN DE REGLAMENTACIÓN:

Este equipo ha sido probado y cumple con los límites establecidos para un dispositivo digital de Clase B, según la parte 15 de las Normas de la FCC. Estos límites han sido diseñados para ofrecer una protección razonable contra interferencias perjudiciales cuando el equipo es operado en una instalación residencial. Este equipo genera, usa y puede emitir energía de radiofrecuencia y, si no se instala y utiliza de acuerdo con el manual de instrucciones, puede ocasionar interferencia perjudiciales a las comunicaciones de radio. Sin embargo, no existe garantía que

no se presenten interferencias en una instalación en particular. Si este equipo causa interferencias perjudiciales en la recepción de radio o televisión, lo que se puede comprobar apagando y encendiendo el equipo, se aconseja al usuario que trate de corregir la interferencia con una o más de las siguientes medidas :

- Cambie la orientación o reubique la antena receptora.
- Aumente la separación entre el equipo y el receptor.
- Conecte el equipo a un tomacorriente en un circuito diferente al que se encuentra conectado el receptor.
- Consulte a su distribuidor o un técnico experto en radio/TV para obtener ayuda.

Todo cambio o modificaciones que no estén expresamente aprobados por la parte responsable del cumplimiento puede anular la autorización del usuario para operar el equipo.

Precauciones importantes sobre seguridad para usted y su nuevo producto.

Su aparato ha sido fabricado y probado teniendo en cuenta su seguridad. Sin embargo, el uso indebido del mismo puede resultar en riesgos de choque eléctrico o incendio. Para evitar que fallen las precauciones de seguridad que se han incorporado a su nuevo aparato, por favor lea y cumpla los siguientes puntos sobre seguridad cuando instale y use su nuevo aparato, y guárdelos para futuras referencias. Observando las simples precauciones que se mencionan en este manual puede ayudarlo a tener muchos años de disfrute y operación segura que se incorporan en su nuevo producto.

Este producto cumple con todos los requisitos de seguridad Federales aplicables de los USA , y los de la Asociación de Estándares Canadiense.

1. Lea las Instrucciones

Todas las instrucciones de seguridad y operación deben leerse antes de usar el aparato.

2. Siga las Instrucciones

Deben seguirse todas las instrucciones de operación y uso.

3. Conserve las Instrucciones

Las instrucciones de seguridad y operación deben guardarse para futuras referencias.

4. Tome en Cuenta las Advertencias

Todas las advertencias en el aparato y en las instrucciones de operación deben ser cumplidas.

5. Limpieza

Desconecte este aparato del tomacorriente antes de limpiarlo. No utilice limpiadores líquidos ni en aerosol. Para limpiar el aparato utilice un paño húmedo.

6. Agua y Humedad

No use este aparato cerca del agua, por ejemplo, cerca de la tina de baño, lavabo, fregador o tina de lavar, en un sótano húmedo o cerca de una piscina.

7. Accesorios, Carritos y Soportes

No coloque este aparato sobre una superficie resbaladiza o inclinada o sobre un carrito, soporte, trípode, repisa o mesa inestable. El aparato puede deslizarse o caerse, causando heridas graves a niños o adultos, además de estropearse seriamente. Utilícelo solamente con un carrito, soporte, trípode, repisa, o mesa recomendados por el fabricante, o vendidos con el aparato. Cualquier montaje del aparato debe seguir las instrucciones del fabricante, y debe utilizar accesorios de montaje recomendados por el fabricante.

8. Transporte del Producto

El conjunto del aparato y el carrito debe moverlo con cuidado. Las paradas rápidas, la fuerza excesiva y las superficies dispares pueden causar que el conjunto del aparato y el carrito se vuelquen.



PORTABLE CART WARNING

9. Aditamentos

No utilice aditamentos que no estén recomendados por el fabricante de este aparato ya que pueden causar peligros.

10. Ventilación

Las ranuras y aperturas en el gabinete son provistas para ventilación y para asegurar una operación confiable del aparato y protegerlo para que no se caliente excesivamente. Estas aperturas no deben ser cubiertas o bloqueadas. Las aperturas nunca deben ser bloqueadas colocando el aparato sobre la cama, sofá, alfombra u otra superficie similar. Este aparato no debe ser colocado en instalaciones cerradas como libreros o estantes a menos que disponga de una ventilación adecuada y se cumplan las instrucciones del fabricante.

11. Fuentes de Energía

Este aparato sólo debe operarse con el tipo de fuente de energía indicada en la etiqueta de fábrica. Si no está seguro del tipo de energía que se suministra a su casa, consulte a su distribuidor del aparato o a la compañía eléctrica local. Para los productos diseñados para operar con baterías u otras fuentes, refiérase a las instrucciones de operación.

12. Polarización del Cordón de Alimentación

Este producto está equipado con un enchufe polarizado de línea de corriente alterna (un enchufe que tiene una clavija más ancha que la otra). Este enchufe sólo encajará en el tomacorriente en una sola dirección. Esto constituye una característica de seguridad. Si no puede insertar el enchufe completamente en el tomacorriente, trate invirtiendo el enchufe. Si aún no puede encajar, contacte a un electricista para que le cambie el tomacorriente. No anule el propósito de seguridad del enchufe polarizado.

13. Protección del Cordón de Alimentación

Los cables de alimentación deben colocarse de manera que nadie pueda caminar sobre ellos o ser presionados por artículos colocados sobre o contra ellos, poniendo mucha atención a las partes donde los cables se conectan a los enchufes, tomacorrientes y los puntos por donde salen del aparato.

14. Conexión a Tierra de una Antena Externa

Si una antena exterior o sistema de cable es conectado al aparato, asegúrese que la antena o el sistema por cable estén conectados a tierra, para proporcionar protección contra descargas eléctricas y cargas estáticas acumuladas. El artículo 810 del Código Eléctrico Nacional (U.S.A.), ANSI/ NFPA 70 proporciona información sobre la conexión a tierra adecuada del mástil y la estructura de soporte, la conexión a tierra del cable de entrada a una unidad de descarga de antena, tamaño de los conductores con conexión a tierra, ubicación de la unidad de descarga de antena, conexión a los electrodos con conexión a tierra, y requisitos para el electrodo con conexión a tierra.

Ejemplo de cómo Conectar a Tierra de Acuerdo con las Instrucciones del Código Eléctrico Nacional

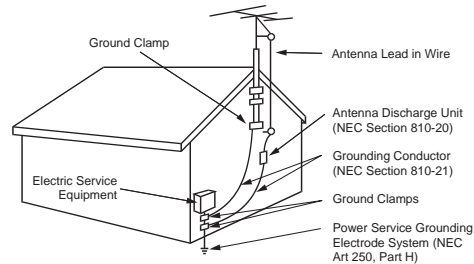

NEC - Código Eléctrico Nacional

15. Relámpagos

Para mayor protección a este aparato (receptor) durante una tormenta eléctrica, o cuando se deja sin atender y sin usar por mucho tiempo, desenchúfelo del tomacorriente y desconecte la antena o el sistema por cable. Esto evitará que se estropee el aparato debido a los relámpagos y a los aumentos de tensión en la línea de alimentación.

16. Líneas Eléctricas

Un sistema de antena externa no debe estar ubicado cerca de las líneas aéreas de alimentación ni otros circuitos de iluminación y alimentación, o donde pueda caer sobre dichas líneas o circuitos. Cuando instale un sistema de antena externa, debe tomarse sumo cuidado para evitar que toque a dichas líneas o circuitos de alimentación ya que el contacto con ellos puede ser fatal.

17. Sobrecarga

No sobrecargue los tomacorrientes y extensiones eléctricas ya que esto puede resultar en riesgo de incendio o choques eléctricos.

18. Introducción de objetos Sólidos y Líquidos

Nunca introduzca objetos de ninguna clase dentro de este aparato a través de las ranuras del gabinete ya que pueden tocar puntos de voltaje peligrosos u ocasionar corto circuito en las partes que podría resultar en incendio o choque eléctrico. Nunca derrame líquidos de ninguna clase sobre el aparato.

19. Servicio

No intente reparar este aparato usted mismo ya que si abriese o quitase las cubiertas puede exponerlo a voltaje peligroso u otros peligros. Solicite cualquier reparación a personal de servicio calificado.

20. Daño que Requiere de Servicio

Desenchufe este aparato del tomacorriente y solicite las reparaciones al personal de servicio calificado cuando se produzcan las siguientes condiciones:

- Si se ha dañado el cordón de alimentación o el enchufe.
- Si se ha derramado líquido o se han caído objetos en el interior del aparato.
- Si el aparato ha estado expuesto a la lluvia o agua.
- Si el aparato no opera normalmente al seguir las instrucciones de operación. Ajuste solamente los controles indicados en las instrucciones de operación ya que un ajuste inapropiado de otros controles puede resultar en averías y a menudo requerirá el trabajo intenso de un técnico calificado para hacer que el aparato vuelva a funcionar normalmente.
- Si se ha caído el aparato o si el gabinete ha sido dañado de cualquier forma.
- Si el aparato muestra un cambio notable en el

21. Piezas de Repuesto

Cuando sea necesario reemplazar piezas, asegúrese que el técnico de servicio haya empleado piezas de repuestos especificadas por el fabricante o que tengan las mismas características que la original. Sustituciones no autorizadas puede resultar en incendio, choque eléctrico u otros peligros.

22. Comprobación de Seguridad

Luego de completarse algún trabajo de mantenimiento o reparación de este aparato, solicite al técnico de servicio que realice las comprobaciones de seguridad para determinar que el aparato está en las condiciones apropiadas de funcionamiento.

23. Montaje de Pared o Techo

El aparato debe ser montado a una pared o techo solamente como lo recomienda el fabricante. El aparato puede resbalar o caer, causándole serias lesiones a un niño o adulto, así como serios daños al aparato.

24. Calor

El aparato debe ser colocado lejos de fuentes de calor tales como radiadores, calentadores, estufas u otros aparatos (incluidos amplificadores) que produzcan calor.

Advertencia	2	Sintonizar los canales de TV	22-23
Precauciones de Seguridad	3-4	Memorizando los canales por medio de la automática	
Contenido	5	Memorización de los Canales por medio de la manual	
Localización y función de los controles	6-9	Fine Tuning Adjustment	
Mando a distancia		Memorización de los canales favoritos	
Instalación de las pilas		Menú HORA	24-25
Panel frontal		Reloj	
Panel Posterior		Hora de encendido/apagado	
Instalación	10	Apagado automático / Temporizador de desconexión	
Conexión de equipos externos	11-14	Menú ESPECIAL	26
Conectando a una terminal de antena de pared		CSM (Memoria de Estado de Color)	
Conectando una antena exterior		Subtítulos	
Viendo VCR		Subtít/Text	
Viendo Cable TV		Menú Bloqueado	27-28
Viendo una fuente externa de A/V		Menú de BLOQUEO	
Viendo DVD		Bloqueo Paterno	
Viendo DTV		Menú RGB-PC	29
Viendo PC/DTV		Configuración del PC	
Operaciones básicas	15	Función PIP (Imagen dentro de Imagen)	
Encendido y apagado / Selección de programas		Viendo la PIP (Imagen dentro de Imagen)	
Ajuste del volumen		Moviendo la sub-imagen	
Selección del idioma en pantalla (opción)		Alternancia entre la imagen principal y las imágenes secundarias	
Menús en pantalla	16	Selección del modo de entrada para la imagen secundaria	
Selección del menú		Selección de programas para la imagen secundaria	
Ajuste de la imagen	17-18	Exploración del programa	
PSM (Memoria del estado de imagen)		Ajuste Externo	32-39
Control Manual de temperaturas		Especificación del monitor	40
Formato de imagen		Guía para la solución de problemas	43
Ajuste del sonido	19-21		
SSM (Memorización niveles de sonido)			
Balance			
AVL (Auto Nivelador de Volumen)			
Disfrute de la transmisión Estéreo/SAP			

Localización y función de los controles

Mando a distancia

6

- Todas las funciones pueden ser controladas mediante el mando a distancia. Asimismo, algunas funciones pueden ajustarse mediante los botones en el panel lateral del televisor.
- Inserte las pilas antes de utilizar el mando a distancia.

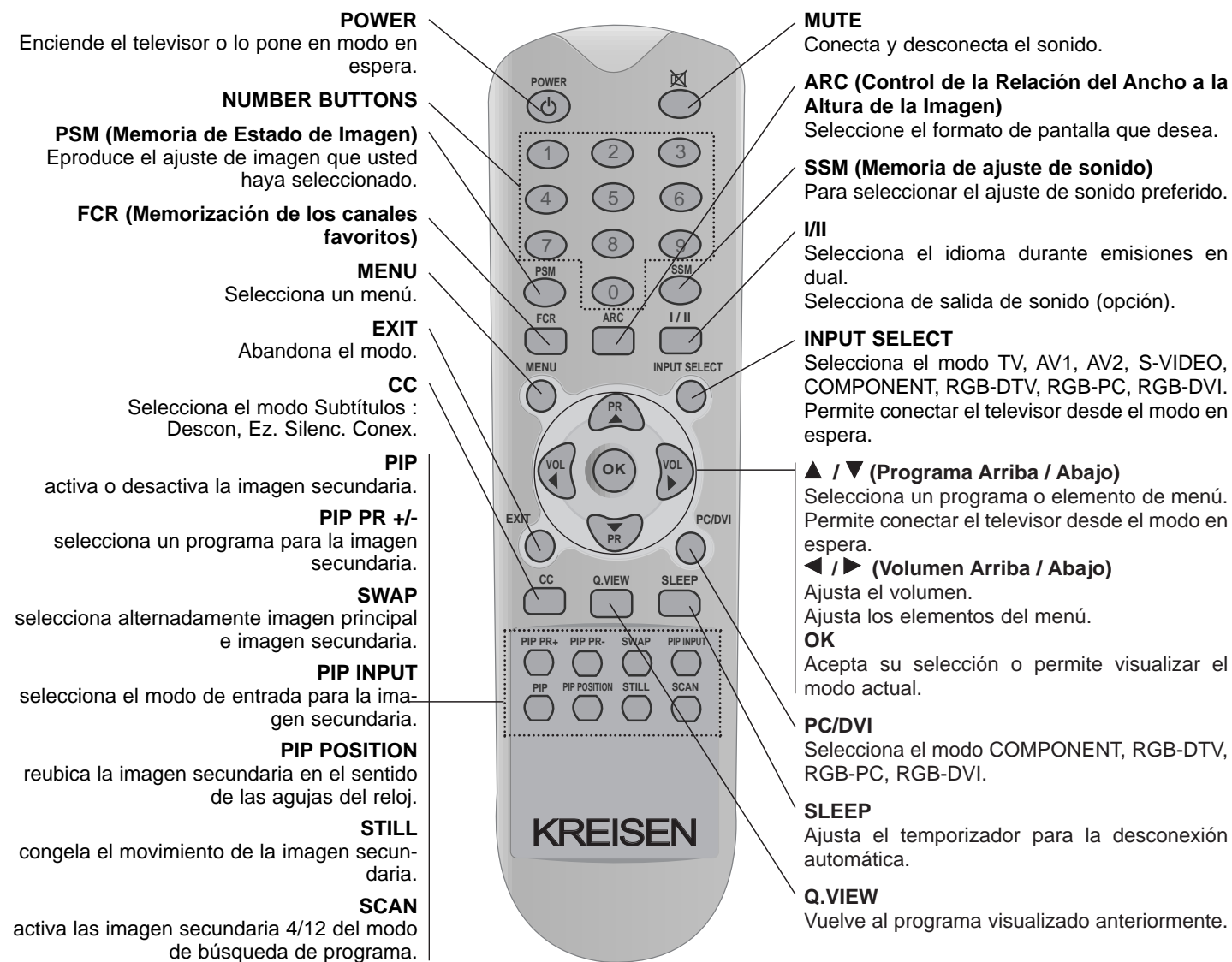

Localización y función de los controles

Instalación de las pilas

- El mando a distancia funciona mediante dos pilas tipo AAA.

1

Abra la tapa del compartimiento de las pilas situada en la parte posterior e introduzca las pilas con la polaridad correcta.

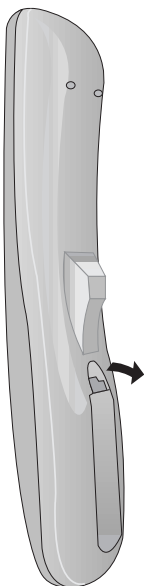
**2**

Inserte dos pilas según se indica mediante los símbolos de polaridad \oplus y \ominus , marcados en el alojamiento.

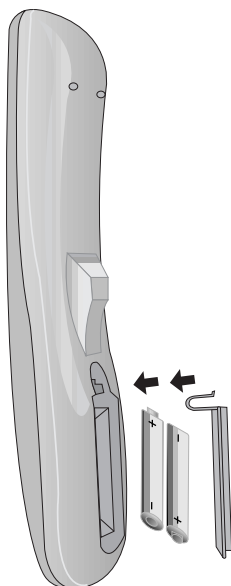
**3**

Vuelva a colocar la tapa.

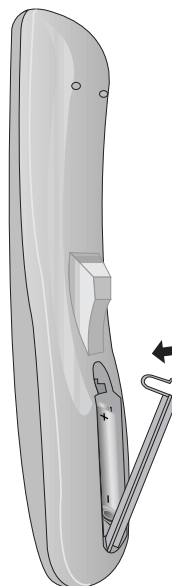

Al objeto de no dañar el mando a distancia en el caso de fugas, extraiga las pilas si no va a utilizar el mando a distancia durante un período de tiempo prolongado. No mezcle diferentes tipos de pilas, nuevas y antiguas.

Localización y función de los controles

Panel frontal

8

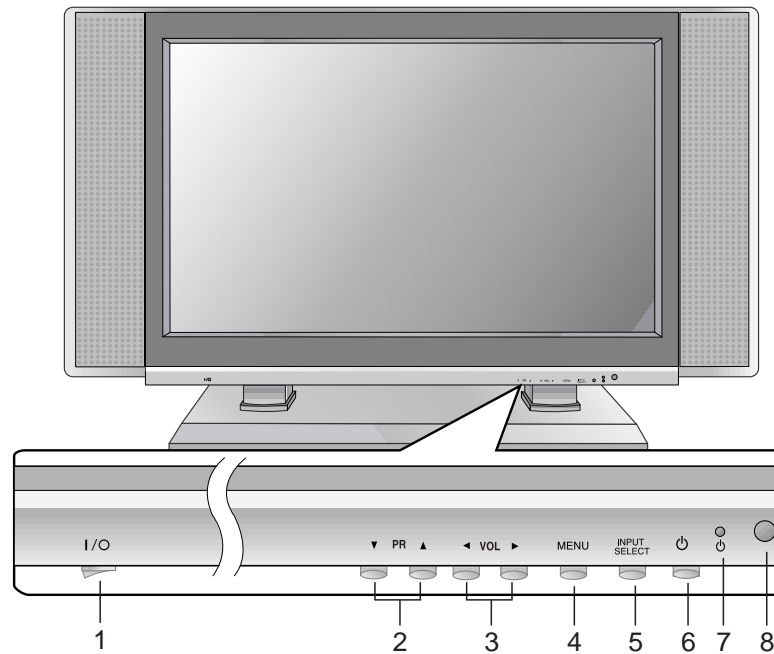

(Panel frontal)

1. ALIMENTACIÓN PRINCIPAL (I / O)

2. ▲ / ▼ (Programa Arriba / Abajo)

para seleccionar un canal o una opción de menú.

para encender el televisor, si está en espera.

3. ◀ / ▶ (Volumen Arriba / Abajo)

para ajustar el volumen.

para ajustar valores de menú.

4. MENU

para seleccionar un menú.

5. INPUT SELECT

Selecciona el modo **TV**, **AV1**, **AV2**, **S-VIDEO**, **COMPONENT RGB-DTV**, **RGB-PC**, **RGB-DVI**.

Permiten conectar el televisor desde el modo en espera.

6. POWER (⏻)

para encender el televisor, si está en espera, o para ponerlo en espera, si está apagado.

7. INDICADOR DE MODO DE ENCENDIDO / ESPERA (φ)

Se ilumina en rojo en el modo de espera.

Se ilumina en verde cuando el aparato está encendido.

8. SENSOR DE CONTROL REMOTO

Localización y función de los controles

Panel Posterior

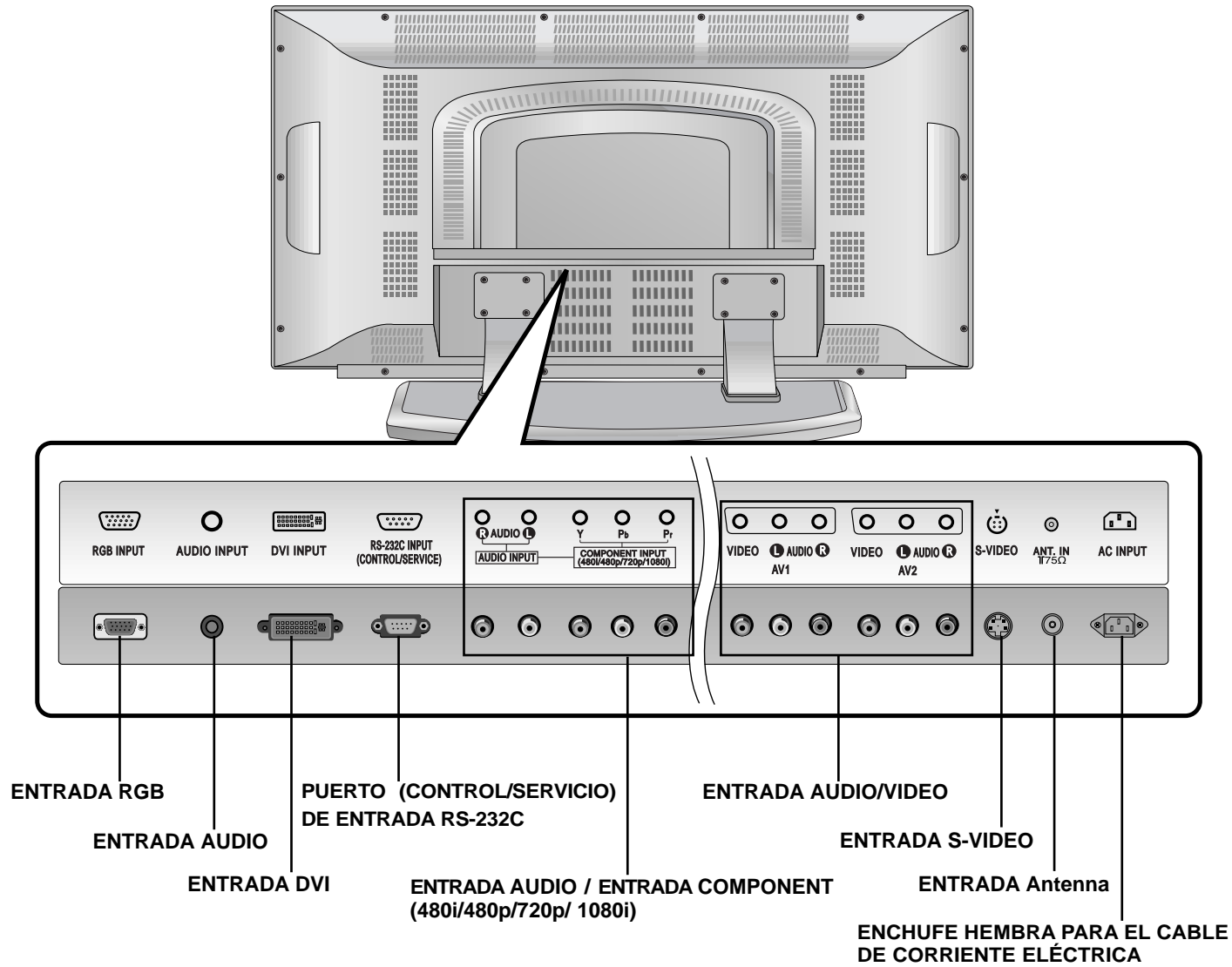

Instalación

Alimentación

El equipo funciona con el suministro eléctrico de la red que se especifica en la etiqueta situada en la parte posterior. No utilice nunca corriente continua con el aparato. Para proteger su aparato contra daños durante tormentas eléctricas, desenchúfelo de la red y quite el enchufe de la antena.

Advertencia

No exponga el aparato a la lluvia o la humedad pues puede incendiarse o dar sacudidas peligrosas. No permita ningún tipo de roce o fricción que pueda dañar permanentemente el Active Matrix LCD.

Servicio

No retire nunca la tapa posterior del aparato ya que esto le puede exponer a corrientes de muy alta tensión y a otros peligros. Si el aparato no funciona correctamente, desenchúfelo y llame a su suministrador.

Antena

Conecte el cable de la antena en la toma marcada Γ 75 Ω situada en la parte posterior. Para una mejor recepción se deberá usar una antena externa.

Situación

Coloque su aparato de forma que ningún rayo del sol o luz brillante incida directamente en la pantalla. Se debe tener cuidado en no exponer el aparato a vibraciones innecesarias, humedad, polvo o calor. Asegúrese también que el aparato está colocado en una posición que permita el paso libre de aire. No cubra o tape las aberturas de ventilación en la parte posterior.

Cuando instale el aparato para utilizar el soporte de instalación en pared (piezas opcionales), fíjelo con cuidado para que no se caiga.

Limpiar

Desenchufar el aparato antes de limpiar la pantalla del LCD. Frote la pantalla con una tela suave y limpia. Si la pantalla requiere una limpieza adicional use una tela limpia y húmeda. No utilice detergentes limpiadores o aerosoles.

Conectando a una terminal de antena de pared

- En el caso de una terminal de antena de pared en apartamentos, conecte el cable de la antena como se muestra abajo. (Utilice el tipo correcto de cable que concuerde con el tipo de terminal de antena de pared).

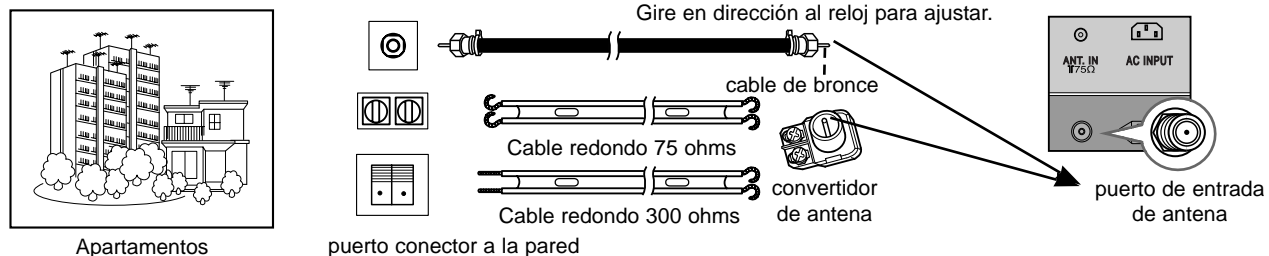

- En el caso de un cable redondo de 75 ohms, inserte el cable de bronce y ajústelo con una tuerca. Y en el caso de un cable plano de 300 ohms conecte el cable enroscado al convertidor de antena y luego conecte el convertidor al puerto de entrada de la antena.
- Cuando use un cable redondo de 75 ohms no doble el alambre (disminuye la calidad de la imagen).

Conectando una antena exterior

- Este tipo de antena es usualmente utilizada en casas privadas.

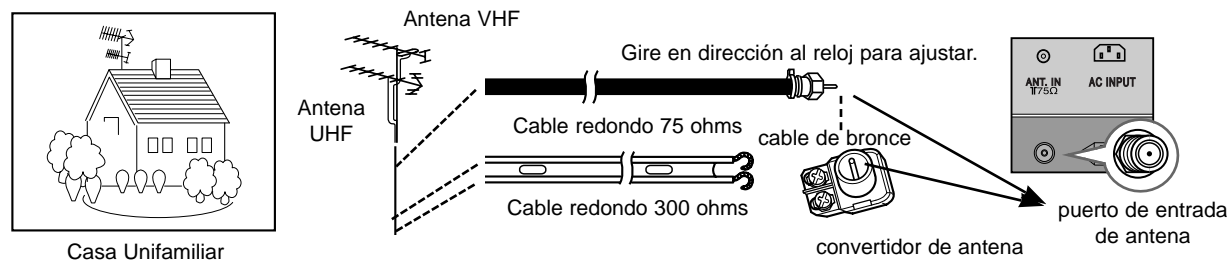

- En áreas de señal deficiente, puede obtener mejor calidad en la imagen si instala la antena como en la figura de la derecha.
- Si una antena está siendo utilizada para 2 unidades, utilice un divisor de señal de RF (splitter) para conectarse.

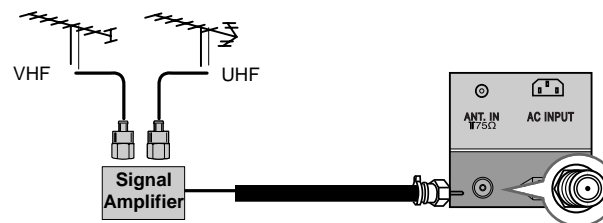

Viendo VCR

Conexión 1

El equipo VCR alterna entre 3 ó 4 y después sintoniza la TV al mismo canal.

Conexión 2

1. Conecte las salidas de audio/video del VCR con los puertos de entrada correspondientes en la unidad. Cuando conecte el TV con VCR, iguale los colores de los puertos de conexión. (Video - amarillo, Audio(L) - blanco, Audio(R) -rojo).
2. Inserte una cinta de video en el VCR y presione el botón **PLAY** (REPRODUCIR) del VCR. Vea el manual de usuario del VCR.
3. Presione el botón **INPUT SELECT** en el control remoto y seleccione **AV1** o **AV2**. (Cuando conecte con un S-Video, seleccione **S-Video**)

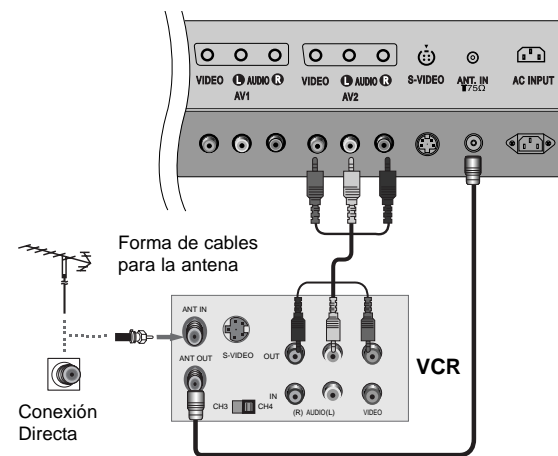

Viendo Cable TV

- Después de subscribirse a un servicio de cable TV de un proveedor local y de instalar un convertidor, usted puede ver la programación de cable TV.
- Para mayor información acerca del servicio de cable TV, contacte a su proveedor local de cable TV.

Conexión 1

1. Seleccione el 3 ó 4 en el interruptor de canal de la caja de Cable.
2. Iguale el canal de la Pantalla de TV con el canal seleccionado de la caja de Cable.
3. Seleccione el canal deseado con el control remoto de la caja de cable.

Conexión 2

1. Conecte las salidas de audio/video del caja de Cable con los puertos de entrada correspondientes en la unidad. Cuando conecte el TV con caja de Cable, iguale los colores de los puertos. Cuando conecte el TV con caja de Cable, iguale los colores de los puertos de conexión. (Video - amarillo, Audio(L) - blanco, Audio(R) -rojo).
2. Presione el botón **INPUT SELECT** en el control remoto y seleccione **AV1** o **AV2**.
3. Sintonice los canales provistos por su servicio de cable utilizando la caja de cable.

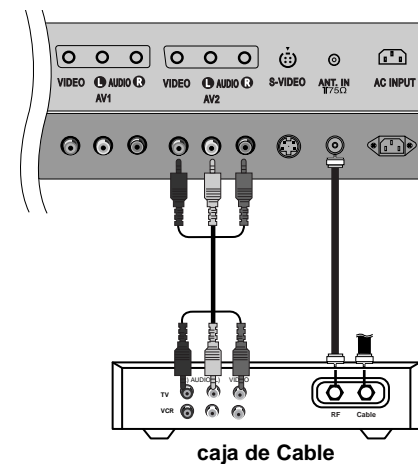

Viendo una fuente externa de A/V

Cómo conectar

Conecte los puertos de salida de audio/video de un equipo externo de AV a los puertos de entrada correspondientes en la unidad. Cuando conecte el TV con equipos externos, iguale los colores de los puertos de conexión. (Video - amarillo, Audio(L) - blanco, Audio(R) -rojo).

Cómo usar

1. Apagar la un equipo externo de AV.
2. Presione el botón **INPUT SELECT** en el control remoto y seleccione **AV1** o **AV2**.
3. Opere el equipo externo correspondiente.

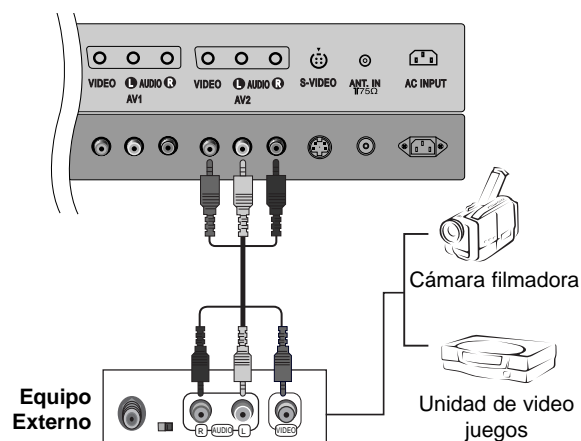

Viendo DVD

Cómo conectar

Conecte las entradas de video del DVD a COMPONENT (Y, PB, PR) INPUT y las entradas de audio a los conectores de Audio de la AUDIO correspondientes.

Cómo usar

1. Encienda el reproductor DVD, e inserte un DVD.
2. Presione el botón **INPUT SELECT** o **PC/DVI** en el control remoto y seleccione **COMPONENT**.
3. Vea el manual de usuario del DVD.

• Puertos de Entrada de Componente

Puede obtener mejor calidad de imagen si conecta el reproductor de DVD con los puertos de entrada del componente como se muestra abajo.

Puertos del componente del TV	Y	P _B	P _R
-------------------------------	---	----------------	----------------

Puertos de salida de vídeo del reproductor de DVD	Y	P _b	P _r
	Y	B-Y	R-Y
	Y	C _b	C _r
	Y	P _B	P _R

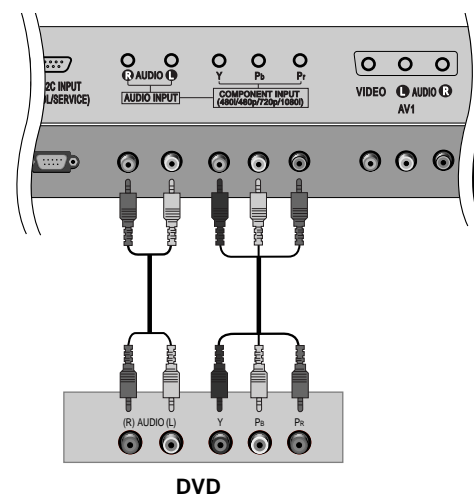

Viendo DTV

- Si quiere ver programas de televisión digitales debe comprar una SET-TOP BOX (CAJA SINTONIZADORA) digital.

Cómo conectar

Conecte las entradas de video de la caja sintonizadora a COMPONENT (Y, PB, PR) INPUT y las entradas de audio a los conectores de Audio de la AUDIO.

Cómo usar

1. Encienda el set-top box. (Refiérase al manual de usuario de la set-top box digital.)
2. Presione el botón **INPUT SELECT** o **PC/DVI** en el control remoto para seleccionar **COMPONENT**.

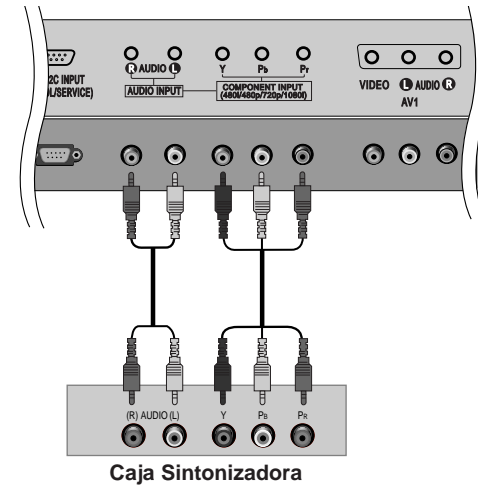

Viendo PC/DTV

- Asegúrese de seleccionar el modo RGB-PC antes de operar.

Cómo conectar

1. Asegúrese de fijar la resolución de la PC antes de conectarse.
2. Conecte la unidad a la PC con el cable de señal de PC.
3. Conecte los puertos de audio a la PC para obtener sonido de la PC.

Cómo usar

1. Apague la PC.
2. Presione el botón **INPUT SELECT** o **PC/DVI** en el control remoto y seleccione **RGB-PC** o **RGB-DTV**.

Nota : Cuando el sistema es señal entrada de RGB-DTV en modo de RGB-PC, se fija automáticamente al modo de RGB-DTV.

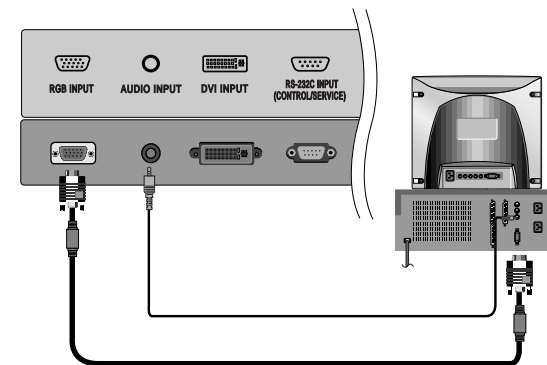

1

Encendido y apagado

Pulse el botón alimentación principal para conectar el televisor.

Si el televisor está en modo de espera, pulse los botones **POWER**, **▲ / ▼**, **INPUT SELECT**, **PC/DVI** o las teclas de **NÚMEROS** en el mando a distancia, para conectarlo completamente.

Pulse el botón **POWER** en el mando a distancia.

El aparato vuelve al modo de espera.

Pulse de nuevo el botón de encendido para apagar el aparato.

2

Selección de programas

Los programas se pueden seleccionar, bien sea mediante **▲ / ▼** o las teclas de **NÚMEROS**.

3

Ajuste del volumen

Pulse el botón **◀ / ▶** para ajustar el volumen.

Función Mudo; Pulse el botón **MUTE**. Podrá cancelar esta función, pulsando nuevamente el botón **MUTE**, **◀ / ▶**, **I/II** o **SSM**.

4

Selección del idioma en pantalla (opción)

Pulse el botón **MENU** y entonces el botón **▲ / ▼** para seleccionar el menú de Especial.

Pulse el botón **▶** y entonces el botón **▲ / ▼** para seleccionar **Idioma**.

Pulse el botón **▶** y entonces el botón **▲ / ▼** para seleccionar el idioma deseado.

Todas las indicaciones en pantalla aparecerán el idioma seleccionado.

Presione repetidamente el botón **MENU** para volver a ver la TV normal.

Menús en pantalla

Selección del menú

- El diálogo entre usted y su televisor se produce en la pantalla, a través del menú del usuario.

1
Pulse el botón de **MENU** y entonces el botón **▲ / ▼** para visualizar cada menú.

2
Pulse el botón **▶** y entonces el botón **▲ / ▼** para seleccionar un elemento del menú.

3
Presione el botón de **▶** para visualizar el menú secundario o el tirar abajo de menú.

4
Cambie la configuración de un ítem en el submarino o de tirar abajo de menú con **◀ / ▶** o **▲ / ▼**.

Usted puede trasladarse al menú de un nivel más alto con el botón **◀** y al movimiento a la prensa de nivel inferior del menú el botón de **▶**.

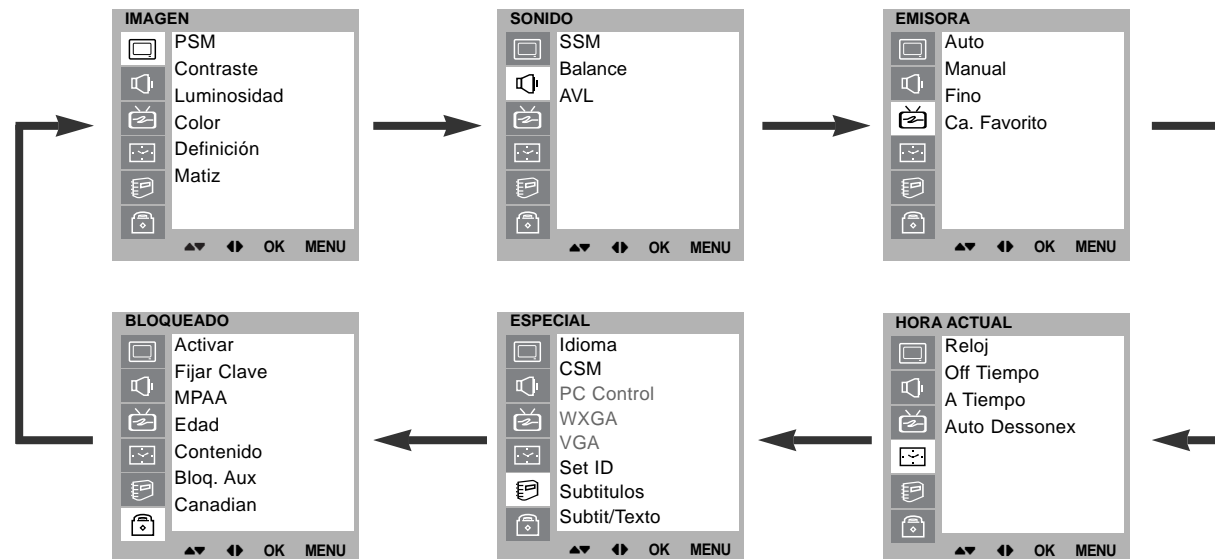

PSM (Memoria del estado de imagen)

Pulse el botón **MENU** y el botón ▲ / ▼ para seleccionar el menú IMAGEN.

Pulse el botón ► y entonces el botón ▲ / ▼ para seleccionar **PSM**.

Pulse el botón ► y entonces el botón ▲ / ▼ para seleccionar un cuadro que fija en el **PSM** menú.

Presione repetidamente el botón **MENU** para volver a ver la TV normal.

Para recuperar su ajuste preferido, pulse el botón **PSM** hasta que aparezca la imagen deseada (**Dinámico**, **Estándar**, **Suave** o **Usuario**). La **Dinámico**, **Estándar** y **Suave** se programa en fábrica para una buena reproducción de imagen y no se puede cambiar.

Control Manual de temperaturas

Pulse el botón **MENU** y el botón ▲ / ▼ para seleccionar el menú IMAGEN.

Pulse el botón ► y entonces el botón ▲ / ▼ para seleccionar elemento de imagen deseado.

Pulse el botón ► y entonces el botón ◀ / ▶ para realizar los ajustes adecuados.

Puede ajustar el contraste, la luminosidad, la intensidad del color, la nitidez y de la imagen a los niveles que prefiera.

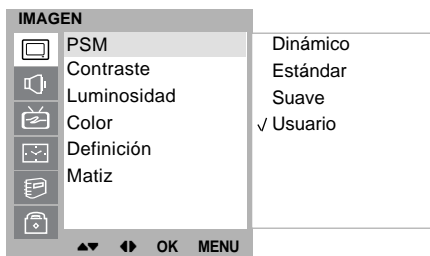
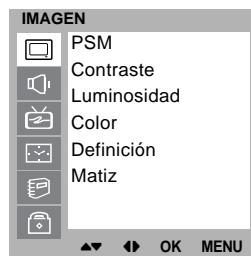

Ajuste de la imagen

Formato de imagen

Formato de imagen

Puede ver Ud. la televisión en varios formatos de imagen ; 16:9, 4:3, Zoom, Panorama.
Pulse el botón **ARC**, para cambiar al formato de imagen.

1. Pulse el botón **ARC** para seleccionar el formato de imagen deseado.

- Cada pulsación del botón **ARC** cambia el mensaje de la pantalla tal y como se muestra al pie.
- También puede seleccionar **16:9**, **4:3**, **Zoom**, **Panorama** en el menú de SCREEN.

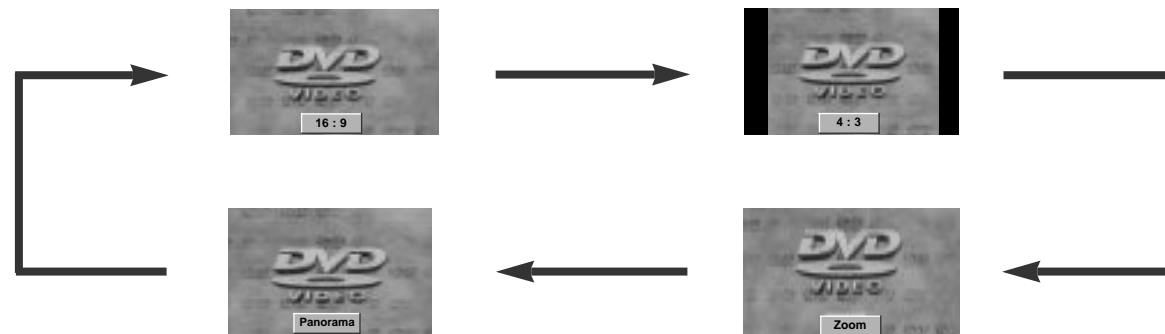

SSM (Memorización niveles de sonido)

Pulse el botón **MENU** y el botón **▲ / ▼** para seleccionar el menú **SONIDO**.

Pulse el botón **▶** y entonces el botón **▲ / ▼** para seleccionar **SSM**.

Pulse el botón **▶** y entonces el botón **▲ / ▼** para seleccionar el artículo de sonido deseado en el **SSM** menú.

Presione repetidamente el botón **MENU** para volver a ver la TV normal.

Ajuste del sonido

- Pulse el botón de **OK** en **Usuario**.
- Seleccione una banda de sonido oprimiendo el botón **◀ / ▶**.
- Ajuste el nivel de sonido apropiado con el botón **▲ / ▼**.
- Oprima el botón **OK** para almacenarlo para el sonido **Usuario**.

Aparecen la visualización **Memorizar**.

También puede recuperar el ajuste de sonido que desee (**Flat**, **Voz**, **Película**, **Música** o **Usuario**) usando el botón **SSM** del mando de control a distancia.

Los ajustes **Flat**, **Voz**, **Película** y **Música** se programan en fábrica para proporcionar una buena calidad de reproducción del sonido y no pueden ser modificados.

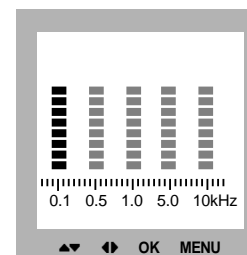
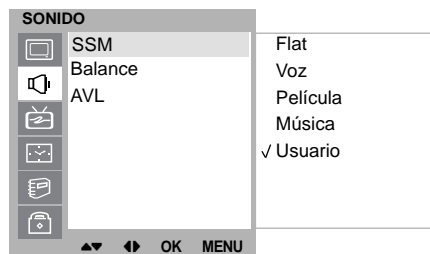
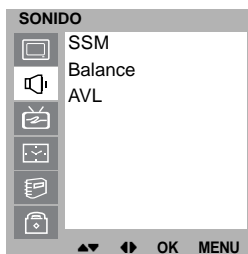

Ajuste del sonido

Balance

Pulse el botón **MENU** y el botón ▲ / ▼ para seleccionar el menú SONIDO.

Pulse el botón ► y entonces el botón ▲ / ▼ para seleccionar el artículo de sonido deseado.

Pulse el botón ► y luego el botón ◀ / ▶ para hacer los ajustes adecuados.

Presione repetidamente el botón **MENU** para volver a ver la TV normal.

AVL (Auto Nivelador de Volumen)

Pulse el botón **MENU** y el botón ▲ / ▼ para seleccionar el menú SONIDO.

Pulse el botón ► y entonces el botón ▲ / ▼ para seleccionar **AVL**.

Pulse el botón ► y entonces el botón ▲ / ▼ para seleccionar **Conex** o **Descon**.

Presione repetidamente el botón **MENU** para volver a ver la TV normal.

Si usted selecciona **AVL Conex**, el conjunto mantiene de forma automática un mismo nivel de volumen aunque se cambie de canal.

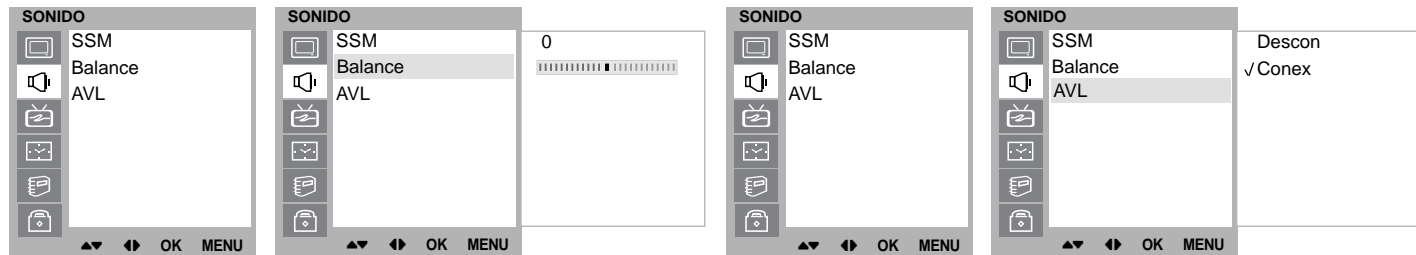

Disfrute de la transmisión Estéreo/SAP

- La Pantalla de TV puede recibir programas MTS Estéreo y SAP que acompañan la programación y transmiten una señal de sonido adicional de alta fidelidad.
- Mono : El lenguaje primario es resultado de los altavoces izquierdo y derecho. El modo de señal es mono.
- Estéreo : El lenguaje primario es resultado de los altavoces izquierdo y derecho. El modo de señal es estéreo.
- SAP : El lenguaje secundario es resultado de los altavoces izquierdo y derecho.



1. Presione el botón **I/II** repetidamente

- Si un ruido raro es escuchado cuando se estén viendo programas de TV en modo estéreo en áreas de señal deficiente, o en áreas que no tienen señal SAP, asegúrese de seleccionar el modo mono.
- El modo **Estéreo** o **SAP** estará disponible sólo cuando los transmisores contengan la información.

Sintonizar los canales de TV

Memorizando los canales por medio de la automática

- Para que Auto Programa funcione, la fuente programada debe estar conectada al TV y el TV debe recibir las señales programadas ya sea por aire o del proveedor de servicio de cable.

Pulse el botón **MENU** y entonces el botón ▲ / ▼ para seleccionar el menú de Emisora.

Pulse el botón ► y entonces el botón ▲ / ▼ para seleccionar **Auto**.

Presione el botón ► para empezar la búsqueda de canal.

- Espere a que Autoprograma complete el ciclo de búsqueda de canal antes de escoger alguno. La TV buscará por los canales de aire y después por los canales proporcionados por el servicio de cable.

NOTA

- Presione los botones de canales ▲ / ▼ para verificar que la memorización de canales esté terminada.
- Si presiona el botón **OK** durante la auto programación, la función se detendrá y sólo los canales programados hasta ese momento permanecerán.
- La función Auto programming puede memorizar sólo los canales que son recibidos en ese momento.

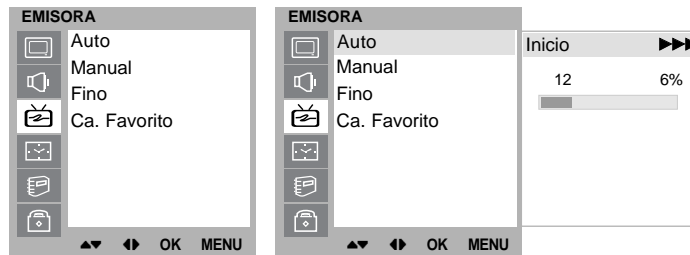

Memorización de los Canales por medio de la manual

- Usted puede memorizar o borrar un canal manualmente.

Pulse el botón **MENU** y entonces el botón ▲ / ▼ para seleccionar el menú de Emisora.

Pulse el botón ► y entonces el botón ▲ / ▼ para seleccionar **Manual**.

Presione el botón ► y luego presione el botón ▲ / ▼ para seleccionar los canales que desee.

Presione el botón ▼ y luego presione el botón ◀ / ▶ para seleccionar **Almacenar** o **Borrar**.

Presione **EXIT** para guardar y regresar a ver TV. El canal actual será memorizado (Memoria) o borrado (Borrar).

Aparecen la visualización **Memorizar**.

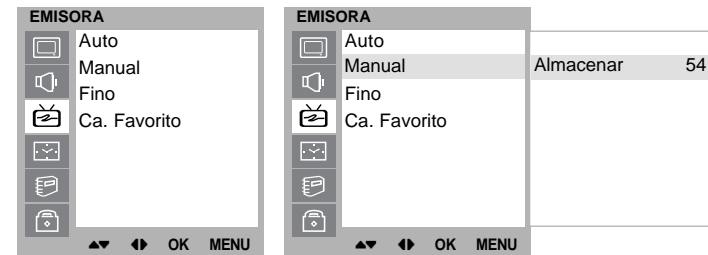

Fino Tuning Adjustment

- Esa función ajusta la condición de la esta bilidad be los cuadros cuando es pobre.

Pulse el botón **MENU** y entonces el botón **▲ / ▼** para seleccionar el menú de Emisora.

Presione el botón **►** y luego presione el botón **▲ / ▼** para seleccionar **Sint.fina.**

Presione el botón **◀ / ▶** para sintonizar la imagen a la condición deseada.

Presione **EXIT** para guardar y regresar a ver TV.

Memorización de los canales favoritos

- Esta función es un elemento conveniente que le permite examinar rápidamente hasta cinco canales de su preferencia sin tener que esperar que la Pantalla de Plasma examine todos los canales.

Pulse el botón **MENU** y entonces el botón **▲ / ▼** para seleccionar el menú de Emisora.

Presione el botón **►** y luego presione el botón **▲ / ▼** para seleccionar **Favorito.**

Presione el botón **►** y luego presione el botón **▲ / ▼** para memorizar los canales favoritos.

Presione el botón **◀ / ▶** para seleccionar el número del canal deseado.

Repita los pasos del 3 al 4 para memorizar otros canales.

Presione el botón **OK** para guardar.

Presione en varias ocasiones el botón de **FCR** para seleccionar programas preferidos salvados.

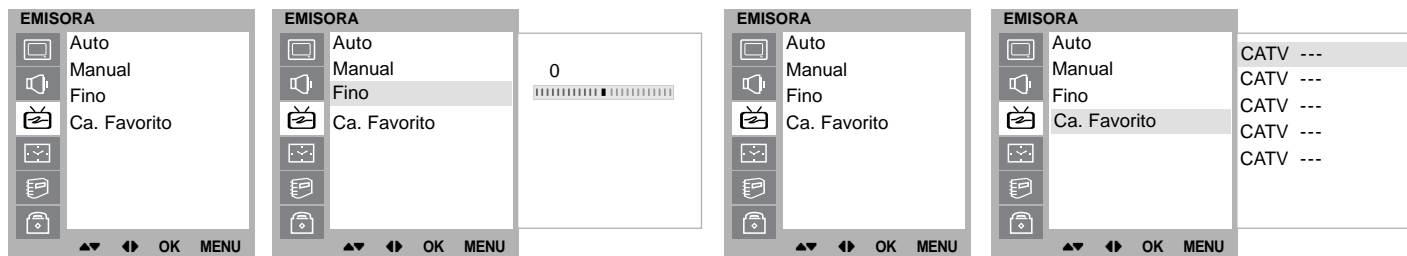

Menú HORA

Reloj

Usted tendrá que ajustar el tiempo correctamente antes de utilizar la función de conexión/desconexión de tiempo.

Pulse el botón **MENU** y el botón ▲ / ▼ para seleccionar el menú HORA ACTUAL.

Pulse el botón ► y entonces el botón ▲ / ▼ para seleccionar **Reloj**.

Pulse el botón ► y después el botón ▲ / ▼ para ajustar la hora.

Pulse el botón ► y después el botón ▲ / ▼ para ajustar el minuto.

Pulse el botón **MENU** o **OK** para guardar.

Hora de encendido/apagado

El temporizador de apagado automáticamente cambia el equipo al estado de standby después de que transcurra el tiempo programado.

Pulse el botón **MENU** y el botón ▲ / ▼ para seleccionar el menú HORA ACTUAL. Pulse el botón ► y entonces el botón ▲ / ▼ para seleccionar **Off Tiempo** o **A Tiempo**.

Pulse el botón ► y entonces el botón ▲ / ▼ para seleccionar **Conex**.

Para cancelar la función **Off/A Tiempo**, pulse el botón ▲ / ▼ para seleccionar **Descon**.

Pulse el botón ► y después el botón ▲ / ▼ para ajustar la hora.

Pulse el botón ► y después el botón ▲ / ▼ para ajustar el minuto.

Sólo para la función Conex timer (temporizador de conexión) ; Pulse el botón ► y, a continuación, el botón ▲ / ▼ para ajustar el nivel de volumen y el número de programa.

Pulse el botón **MENU** o **OK** para guardar.

Nota :

- En caso de interrupción de la corriente (desconexión o corte en el suministro eléctrico), se debe ajustar de nuevo el reloj.
- Dos horas después de que el aparato se haya encendido mediante la función de hora de encendido, volverá automáticamente al modo de espera a menos que se haya pulsado un botón.
- Una vez que se ha ajustado la hora de encendido y apagado, estas funciones se activan diariamente a la hora preajustada.
- La función de desconexión de tiempo anula la función de conexión de tiempo si ambas funciones se activan al mismo tiempo.
- El aparato deberá estar en el modo de espera para que se active el temporizador.

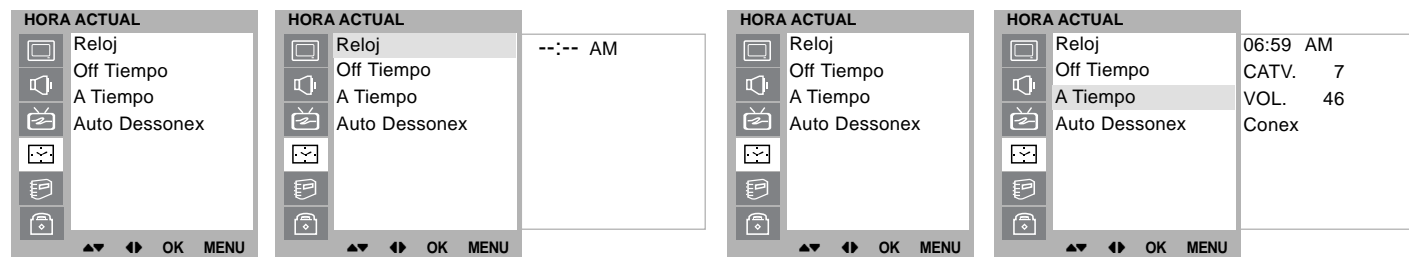

Apagado automático

Si usted selecciona **Conex** en el **Auto Dessonex** que tira abajo de menú, el conjunto se cambiará automáticamente al modo espera aproximadamente diez minutos después de que una estación de la TV para el difundir.

Pulse el botón **MENU** y el botón **▲ / ▼** para seleccionar el menú HORA ACTUAL.

Pulse el botón **▶** y entonces el botón **▲ / ▼** para seleccionar **Auto Dessonex**.

Pulse el botón **▶** y entonces el botón **▲ / ▼** para seleccionar **Conex** o **Descon**.

Pulse el botón **MENU** o **OK** para guardar.

Temporizador de desconexión

No es necesario que desconecte el aparato antes de acostarse. El sleep timer conmuta automáticamente el aparato al modo de espera una vez transcurrido el tiempo preajustado. Para seleccionar el número de minutos, pulse repetidamente el botón ' **⏻ ---** ' aparecerá en la pantalla, seguido de **10, 20, 30, 60, 90, 120, 180** y **240**. El temporizador comienza la cuenta atrás desde el número de minutos seleccionado.

Nota :

- Para ver el tiempo que falta hasta la desconexión, pulse el botón **SLEEP** una vez.
- Para cancelar el tiempo, pulse repetidamente el botón **SLEEP** hasta que aparezca el mensaje ' **⏻ ---** '.
- Cuando desconecta el aparato, éste anula el tiempo preseleccionado.

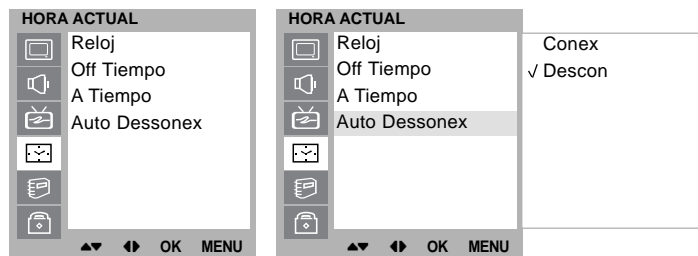

Menú ESPECIAL

CSM (Memoria de Estado de Color)

Para inicializar valores (restablecer opciones por defecto), seleccionar la opción **Normal**.

Presione el botón de **MENU** y los botones ▲ / ▼ para seleccionar un menú ESPECIAL.

Pulse el botón ► y entonces el botón ▲ / ▼ para seleccionar **CSM**.

Pulse el botón ► y entonces el botón ▲ / ▼ para seleccionar el color temperatura deseado.

Pulse el botón **MENU** para guardar.

Subtítulos

Use el botón **cc** para seleccionar subtítulos.

Presione el botón de **MENU** y los botones ▲ / ▼ para seleccionar un menú ESPECIAL.

Pulse el botón ► y entonces el botón ▲ / ▼ para seleccionar **Subtítulos**.

Pulse el botón ► y entonces el botón ▲ / ▼ para seleccionar **Descon, Conex o Ez. Silenc.**

Pulse el botón **MENU** o **OK** para guardar.

Nota : No está disponible en modos Componente y RGB-PC.

Subtít/Texto

Presione el botón de **MENU** y los botones ▲ / ▼ para seleccionar un menú ESPECIAL.

Pulse el botón ► y entonces el botón ▲ / ▼ para seleccionar **Subtit/Texto**.

Use el botón de la flecha ◀ / ▶ para efectuar su selección de subtítulo. Sus opciones son : **CC1, CC2, CC3, CC4, Text 1, Text 2, Text3, Text4.**

Presione **EXIT** para guardar y regresar a ver TV.

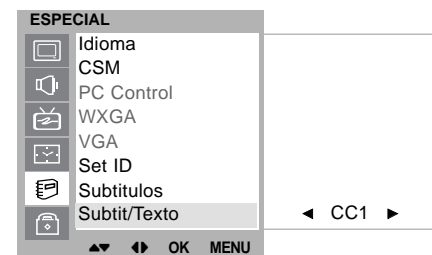
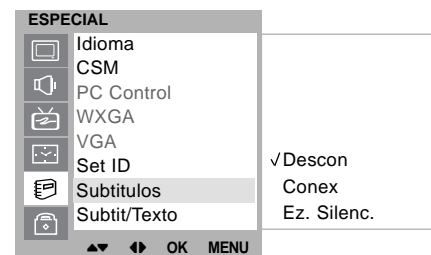
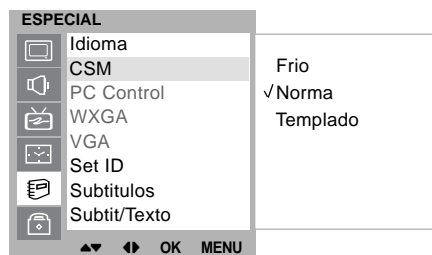

Opciones del Menú Bloqueado

Parental Control puede ser utilizado para bloquear canales específicos, clasificación de programas y otras fuentes.

La función de control de lo que ven los niños (V-chip) se utiliza para bloquear la visión de programas basándose en las clasificaciones enviadas por la emisora de televisión. El ajuste por defecto permite ver todos los programas. La visión se puede bloquear por el tipo de programa y por las clasificaciones escogidas para bloquear. También es posible bloquear la visión de todos los programas por un periodo de tiempo. Para utilizar la función de control de lo que ven los niños, se deberá ajustar lo siguiente :

1. Clasificaciones y categorías a bloquear.
2. Fijación de una contraseña
3. Activación del bloqueo

Clasificación y categorías de V-Chip

Las emisoras de televisión ofrecen guías sobre la clasificación. La mayoría de los programas de televisión y películas para televisión pueden ser bloqueados por clasificación y/o categorías individuales de televisión. Las películas que han sido mostradas en las salas de cine o en video utilizan el sistema de clasificación de películas (MPAA) solamente.

Para películas mostradas previamente en salas de cine: :

Clasificación de películas:

- Sin bloqueo
- G y superior (audiencia general)
- PG y superior (se sugiere control de lo que los niños ven)
- PG-13 y superior (13 años o más)
- NC-17 y superior (18 años o más)
- X (adultos)

Si ajusta PG-13 y superior; estarán disponibles películas G y PG; PG-13, R, NC-17 y X estarán bloqueadas.

Para programas de televisión incluidas las películas hechas para televisión:

Clasificaciones para televisión general:

- Sin bloqueo
- TV-G y superior (audiencia general) (las categorías individuales no cuentan)
- TV-PG y superior (se sugiere control de lo que los niños ven)
- TV-14 y superior (14 años o más)
- TV-MA (audiencia adulta)

Clasificaciones para televisión para niños:

- Sin bloqueo
- TV-Y y superior (jóvenes) (las categorías por contenido individuales no cuentan)
- TV-Y7 (jóvenes, 7 años o más)

Categorías por contenido:

- Diálogo - dialogo sexual (aplicable a TV-PG y superior, TV-14 y superior)
- Lenguaje - lenguaje adulto (aplicable a TV-PG y superior,

- Escenas de sexo - situaciones sexuales (aplicable a TV-PG y superior, TV-14 y superior, TV-MA, Sin bloqueo)
- Violencia (aplicable a TV-PG y superior, TV-14 y superior, TV-MA, Sin bloqueo)
- Violencia F - violencia de fantasía (aplicable a TV-PG y superior, TV-14 y superior, TV-MA, Sin bloqueo)

Para el sistema canadiense del grado de la lengua de english/frecnch:

Sistema canadiense del grado de la leugua inglesa:

- C y superior (Niños)
- C8+ y superior (8 años o más)
- G y superior (General programming. Suitable for all audiences.)
- PG y superior (Supervisión sugerida)
- 14+y superior (Mayores de 14 años)
- 18+ (Solo adultos)
- Sin bloqueo

Sistema del grado de la leugua del francés canadience:

- G (General)
- 8 ans+ (8 años o más)
- 13 ans+ (13 años o más)
- 16 ans+ (16 años o más)
- 18 ans+ (Adults only)
- Sin bloqueo

Menú Bloqueado

Configuración del Menú Bloqueado

Presione el botón de **MENU** y los botones ▲ / ▼ para seleccionar un menú BLOQUEADO.
Después presione el botón ►.

- Si **Bloqueado** ya está determinado, ingrese la contraseña requerida.
- El TV esta configurado con la clave inicial "0-0-0-0".

Configurando Activar:

Presione los botones ▲ / ▼ para seleccionar **Activar**.

Utilice los botones ◀ / ▶ para seleccionar **Conex** u **descon**.

Estableciendo el password o contraseña:

Presione los botones ▲ / ▼ para seleccionar **Fijar Clave**.

Presione el botón ► y después accese su clave de 4 dígitos.
Accese otra vez su clave cuando sea requerida.

Presione los botones ▲ / ▼ para seleccionar el tipo de bloqueo que desee.

Presione el botón ► y después los botones ▲ / ▼ para seleccionar el tipo de clasificación a bloquear.

- Los menús **Edad**, **Contenido**, y **Canadian** también contienen sub-menús, así que será necesario repetir los pasos 4 y 5 dentro de estos sub-menús, para establecer el tipo de clasificación y bloqueo.

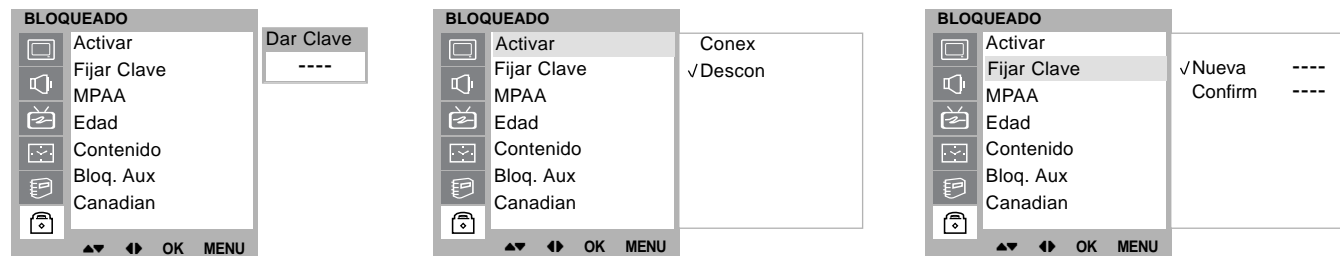

Configuración del PC

Puede ajustar la posición horizontal y vertical, el reloj, la fase de reloj, la reajuste y la configuración automática de la configuración original del modo que usted prefiera.

Pulse el botón **MENU** y entonces el botón ▲ / ▼ para seleccionar el menú de Especial.

Pulse el botón ► y entonces el botón ▲ / ▼ para seleccionar la opción de imagen que desees.

Pulse el botón ◀ / ▶ para realizar los ajustes oportunos.

Posición H / Posición V

Esta función se usa para ajustar la imagen horizontalmente y verticalmente de modo que usted prefiera.

Reloj (Clock)

Esta función sirve para minimizar las barras o franjas verticales que puedan aparecer en el fondo de la pantalla. También modifica el tamaño horizontal de la pantalla.

Fase de reloj (Clock phase)

Esta función permite eliminar toda

posible perturbación horizontal y aclarar o hacer más nítida la imagen de los caracteres.

Config automático (Auto-configure)

Esta función se usa para ajustar automáticamente la posición, el reloj, y la fase del reloj de la pantalla. La imagen desaparecerá de la pantalla durante unos segundos mientras se realiza el proceso de configuración automática.

Reajuste (Reset)

Esta función le permite restablecer la configuración de reproducción de la imagen establecida en fábrica. Dicha configuración no puede modificarse.

Nota : *Es posible que no funcionen correctamente algunas señales de algunas tarjetas gráficas. Si los resultados no son satisfactorios, ajuste manualmente la posición, el reloj, y la fase del reloj del monitor.*

Pulse el botón **OK** para guardar los ajustes de imagen de monitor del PC. Pulse el botón **EXIT** para volver al modo PC.

WXGA (o VGA (Sólo modo RGB[DVI]))

Cuando el sistema es señal entrada de DVI-480p en modo de VGA, seleccione 480p en el menú especial.

Pulse el botón **MENU** y entonces el botón ▲ / ▼ para seleccionar el menú de Especial.

Pulse el botón ► y entonces el botón ▲ / ▼ para seleccionar **WXGA**.

Pulse el botón ► y luego el botón ▲ / ▼ para seleccionar la definición XGA deseada

Presione repetidamente el botón **MENU** para volver a ver la TV normal.

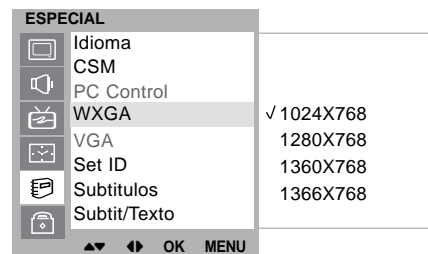
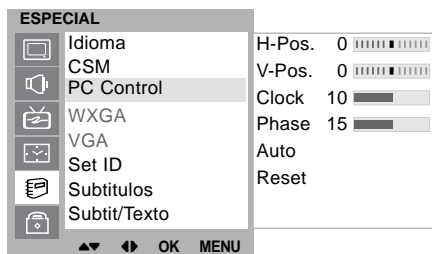
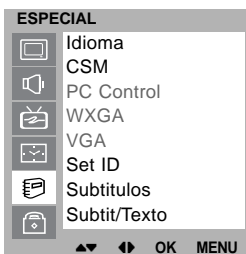

Función PIP (Imagen dentro de Imagen)

30

- PIP (Imagen in Imagen) visualiza una imagen dentro de otra imagen.
- PIP solamente no está disponible en modo **Bloqueado On**.

Viendo la PIP (Imagen dentro de Imagen)

Pulse el botón **PIP** para activar la imagen secundaria.

- Cada pulsación del botón **PIP** cambia el mensaje de la pantalla tal y como se muestra al pie.

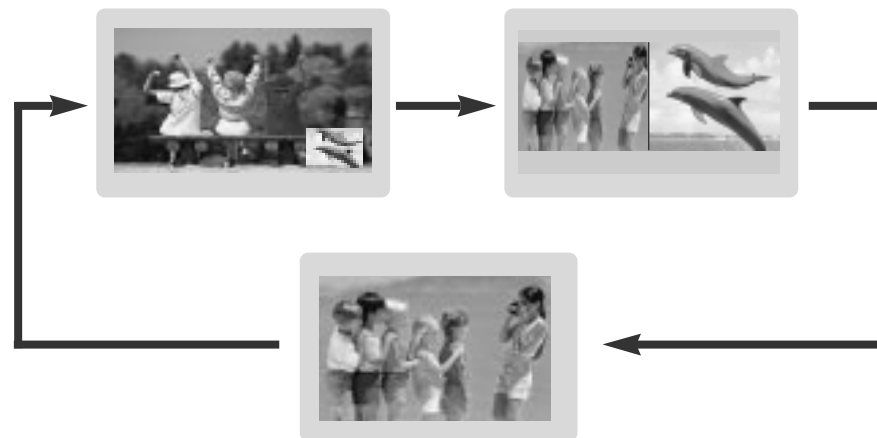

Moviendo la sub-imagen

Pulse el botón **POSITION** en modo PIP.

Pulse repetidamente el botón **POSITION** hasta conseguir la posición deseada. La imagen secundaria se mueve en el sentido de las agujas del reloj.

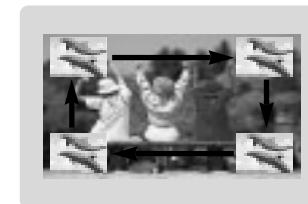

Alternancia entre la imagen principal y las imágenes secundarias

Pulse repetidamente el botón **SWAP** para cambiar de la imagen principal a las secundarias y viceversa.

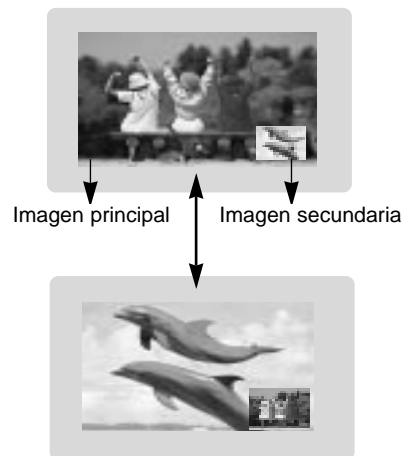

Selección del modo de entrada para la imagen secundaria

Presione el botón **PIP INPUT** para seleccionar el modo de entrada para la subimagen.



Selección de programas para la imagen secundaria

Presione los botones **PR +/-** para seleccionar el programa de subimagen. El número seleccionado del programa se visualiza apenas debajo del número del programa del cuadro principal.

Exploración del programa

Esta función le permite buscar todas las estaciones salvadas en modo secundario/principal de 4/12 cuadros y considerar su estación preferida intercambiando los cuadros principales y secundarios.

Pulse el botón de **SCAN** en varias ocasiones para seleccionar POP4/POP12 cuadros secundarios y principales.

Los cuadros secundarios y principales seleccionados buscan todas las estaciones salvadas.

Pulse el botón de **EXIT** otra vez al interruptor de estos cuadros secundarios y principales.

Esta función solo funciona en el siguiente modo : AV1, AV2, S-VIDEO, COMPONENT(480i).

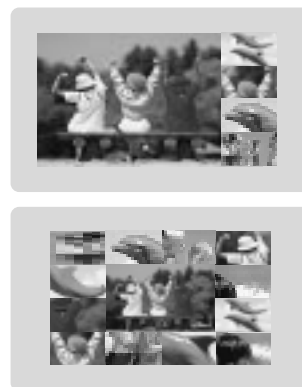

Ajuste Externo

- Conecte al conector de entrada RS-232C un dispositivo de control externo (como, por ejemplo, un ordenador, o un sistema de control de audio/vídeo) para controlar las funciones del monitor externamente.

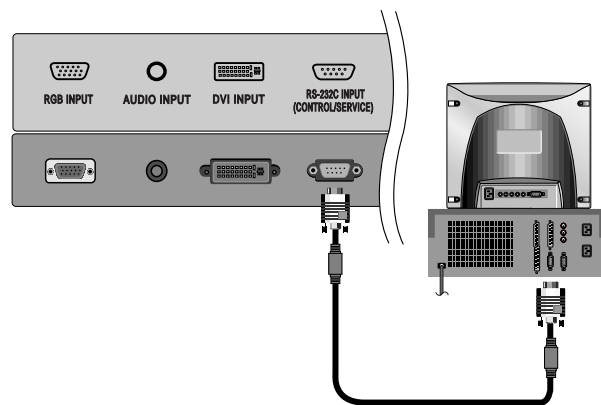

Conecte el puerto en serie del mecanismo de control al enchufe para clavijas (jack) RS-232C del aparato.

Los cables de conexión RS-232C no se suministran con el aparato.

El mando a distancia del aparato y los mandos del auricular y del panel frontal (excepto la fuente de energía principal) no funcionarán si el aparato está controlado por un ordenador personal u otro dispositivo externo.

Macho D-Sub de 9 pines

Núm.	Nombre del pin
1	Sin conexión
2	RXD (Recibir datos)
3	TXD (Transmitir datos)
4	DTR (Lado del DTE preparado)
5	GND
6	DSR (Lado del DCE preparado)
7	RTS (Preparado para enviar)
8	CTS (Preparado para enviar)
9	Sin conexión

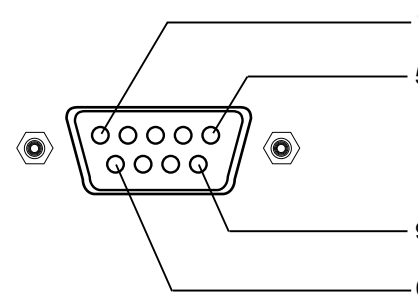

Parámetros de comunicación

- Ancho de banda : 115200 bps (UART)
- Longitud de los datos : 8 bits
- Paridad : Ninguna
- Bit de parada : 1 bit
- Communication code : ASCII code

ID del equipo

Pulse el botón MENU y entonces el botón ▲ / ▼ para seleccionar el menú de Especial.

Pulse el botón ► y entonces el botón ▲ / ▼ para seleccionar **Set ID**.

Pulse el botón ► y entonces el botón ◀ / ▶ para ajustar el valor de **Set ID** hasta elegir el número de identificación del monitor deseado.

Para ajustar el valor de **Set ID** puede elegir cualquier valor comprendido entre 1 y 99.

Use esta función para especificar el número de identificación (ID) del monitor.

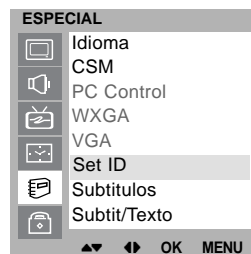

Lista de consulta de comandos

	COMANDO 1	COMANDO 2	DATOS (Hexadecimal)
01. Encendido	k	a	0 ~ 1
02. Selección de entrada	k	m	0 ~ 7
03. Relación de aspecto	k	q	0 ~ 5
04. Desactivar pantalla	k	b	0 ~ 1
05. Desactivar sonido	k	c	0 ~ 1
06. Control de volumen	k	i	0 ~ 64
07. Contraste	k	d	0 ~ 64
08. Brillo	k	e	0 ~ 64
09. Color	k	f	0 ~ 64
10. Tono de color	k	l	0 ~ 64
11. Definición	k	g	0 ~ 64
12. Modo de control externo	k	p	0 ~ 1
13. PIP / Imagen	k	r	0 ~ 2
14. Posición PIP	k	s	0 ~ 3
15. Balance	k	j	0 ~ 64
16. Color temperatura	k	u	0 ~ 2
17. Fuente de entrada PIP	k	y	0 ~ 4
18. SSM	k	h	1 ~ 5
19. AVL	k	k	0 ~ 1
20. Auto Desconex	k	n	0 ~ 1
21. Cambio horizontal	k	v	0 ~ C6
22. Cambio vertical	k	w	0 ~ 27
23. Autoajuste	k	~	1
24. Reajuste	k	!	1
25. Selección del idioma en pantalla (opción)	k	^	0 ~ 2
26. Selección de programa	k	%	0 ~ 1
27. Entrada del número del programa	k	\$	0 ~ 125
28. PSM	k	t	0 ~ 3

Protocolo de transmisión / recepción

Transmisión

[Comando1][Comando2][ID del equipo][Datos][Cr]

- * [Comando 1] : Primer mandato para controlar el aparato. (j o k)
- * [Comando 2] : Second command to control LCD set.
- * [ID del equipo] : Identificación del equipo. El número de identificación del monitor puede establecerse en el menú Special [Especial]. Véase la página. Puede elegirse cualquier valor con predefinido entre 1 y 99. Si se selecciona "0" como valor de "ID del equipo", se controla cualquier equipo conectado.
- * [DATOS] : Transmite los datos del comando. Transmite "FF" para leer el estado de comando.
- * [Cr] : Retorno de carro (Tecla "Intro") Código ASCII "0x0D"
- * [] : Código ASCII 'espacio (0x20)'

Reconocimiento afirmativo

[Comando2][ID del equipo][OK][Datos][x]

- * El monitor transmite un acuse de recibo (ACK) con este formato al recibir datos anormales desde funciones no viables o errores de comunicación.

Reconocimiento de error

[Comando2][ID del equipo][NG][x]

- * El monitor transmite un acuse de recibo (ACK) con este formato al recibir datos anormales desde funciones no viables o errores de comunicación.

01. Encendido (Comando2 : a)

- ▶ Para controlar el encendido/apagado del set.

Transmisión

[k][a][ID del equipo][Datos][Cr]

Datos 0 : Apagarf 1 : Encender

Reconocimiento

[a][ID del equipo][OK][Datos][x]

- ▶ Para mostrar el estado de encendido / apagado.

Transmisión

[k][a][ID del equipo][FF][Cr]

Datos 0 : Apagarf 1 : Encender

Reconocimiento

[a][ID del equipo][OK][Datos][x]

- * Si otras funciones transmiten 'FF' con este formato, la respuesta de reconocimiento presenta el estado de la respectiva función.

02. Selección de entrada (Comando2 : m) (Entrada de Imagen principal.)

- ▶ Para seleccionar la fuente de entrada del set. También se puede seleccionar una fuente de entrada usando el botón **INPUT SELECT** del mando de control a distancia del set.

Transmisión

[k][m][ID del equipo][Datos][Cr]

Datos 0 : TV 4 : Component
1 : AV1 5 : RGB-PC
2 : AV2 6 : RGB-DTV
3 : S-Video 7 : RGB-DVI

Reconocimiento

[m][ID del equipo][OK][Datos][x]

09. Color (Comando2 : f)

- ▶ Para ajustar el color de la pantalla.
También puede ajustarse el color en el menú Picture [Imagen].

Transmisión

[k][f][][ID del equipo][][Datos][Cr]

Datos Mín. : 0 ~ Máx. : 64

* Véase la 'Correspondencia de datos reales1' (Consulte p.37)

Reconocimiento

[f][][ID del equipo][][OK][Datos][x]

10. Tono de color (Comando2 : l)

- ▶ Para ajustar el tono de color de la pantalla.
También puede ajustarse el tono de color en el menú Picture [Imagen].

Transmisión

[k][l][][ID del equipo][][Datos][Cr]

Datos Red : 0 ~ Green : 64

* Véase la 'Correspondencia de datos reales1' (Consulte p.37)

Reconocimiento

[l][][ID del equipo][][OK][Datos][x]

11. Definición (Comando2 : g)

- ▶ Para ajustar la definición de la pantalla.
También puede ajustarse la definición de la pantalla en el menú Picture [Imagen]

Transmisión

[k][g][][ID del equipo][][Datos][Cr]

Datos Mín. : 0 ~ Máx. : 64

* Véase la 'Correspondencia de datos reales1' (Consulte p.37)

Reconocimiento

[g][][ID del equipo][][OK][Datos][x]

12. Modo de control externo (Comando2 : p)

- ▶ Para bloquear los controles del panel delantero del monitor y del mando.

Transmisión

[k][p][][ID del equipo][][Datos][Cr]

Datos 0: Descon 1: Conex

Reconocimiento

[p][][ID del equipo][][OK][Datos][x]

- Si usted no utiliza el mando a distancia, opte por este modo.
Cuando la alimentación principal de energía está en on/off, se desactiva el bloqueo de control externo.

13. PIP / Twin (Comando2 : r)

- ▶ Para controlar la imagen PIP (Picture In picture: Imagen en imagen) / Twin.
Usted podrá también controlar la imagen PIP/DW mediante el botón PIP/DW del mando a distancia o con el menú PIP/DW.

Transmisión

[k][r][][ID del equipo][][Datos][Cr]

Datos 0: apagado 2: DW
1: PIP

Reconocimiento

[r][][ID del equipo][][OK][Datos][x]

14. Posición PIP (Comando2 : s)

- ▶ Para seleccionar la posición de la subimagen en el modo PIP.
También puede ajustarse la posición de la subimagen usando el botón POSITION del mando de control a distancia o en el menú PIP/DW.

Transmisión

[k][s][][ID del equipo][][Datos][Cr]

Datos 0 : Ángulo inferior derecho de la pantalla
1 : Ángulo inferior izquierdo de la pantalla
2 : Ángulo superior izquierdo de la pantalla
3 : Ángulo superior derecho de la pantalla

Reconocimiento

[s][][ID del equipo][][OK][Datos][x]

15. Balance (Comando2 : j)

- ▶ Para ajustar el balance.
También puede ajustarse el balance en el menú SONIDO.

Transmisión

[k][j][][ID del equipo][][Datos][Cr]

Datos Mín. : 0 ~ Máx. : 64

* Véase la 'Correspondencia de datos reales1' (Consulte p.37)

Reconocimiento

[j][][ID del equipo][][OK][Datos][x]

16. Temperatura de color (Comando2 : u)

- ▶ Para ajustar la temperatura de color. También puede ajustar CSM en el menú Picture [Imagen].

Transmisión

[k][u][][ID del equipo][][Datos][Cr]

Datos 0: Frío 1: Normal 2: Caliente

Reconocimiento

[u][][ID del equipo][][OK][Datos][x]

17. Selección de entrada de PIP (Comando2 : y)

- ▶ Para seleccionar la fuente de entrada de la subimagen en el modo PIP/DW.

Transmisión

[k][y][][ID del equipo][][Datos][Cr]

Datos 0 : TV 3 : S-Video
1 : AV1 4 : Component(480i)
2 : AV2

Reconocimiento

[y][][ID del equipo][][OK][Datos][x]

* En Componente 480i para Imagen principal, usted puede seleccionar RGB y DVI para sub-imagen.

* Representación real de datos 1

0 : Step 0
⋮
A : Step 10 (ID del equipo 10)
⋮
F : Step 15 (ID del equipo 15)
10 : Step 16 (ID del equipo 16)
⋮
64 : Step 100

* Representación real de datos 2

0 : -10
5 : -9
A : -8
⋮
2D: -1
32: 0
37: +1
⋮
5F: +9
64: +10

18. SSM (Comando2 : h)

- ▶ Para elegir el modo de sonido.

Transmisión

[k][h][][ID del equipo][][Datos][Cr]

Datos 0 : Flat 3 : Música
1 : Voz 4 : Usuario
2 : Película

Reconocimiento

[h][][ID del equipo][][OK][Datos][x]

19. AVL (Comando2 : k)

- ▶ Para mantener un nivel de volumen igual aún cuando cambie de programa.

Transmisión

[k][k][][ID del equipo][][Datos][Cr]

Datos 0: Descon 1: Conex

Reconocimiento

[k][][ID del equipo][][OK][Datos][x]

20. Auto Desconex (Comando2 : n)

- ▶ Si no hay señal de entrada, el monitor se apagará automáticamente después de 10 minutos.

Transmisión

[k][n][][ID del equipo][][Datos][Cr]

Datos 0: Descon 1: Conex

Reconocimiento

[n][][ID del equipo][][OK][Datos][x]

21. Cambio horizontal (Comando2 : v)

- ▶ Para ajustar la imagen a la derecha/izquierda según prefiera.

Transmisión

[k][v][][ID del equipo][][Datos][Cr]

Datos 0 : 0~c6

Reconocimiento

[v][][ID del equipo][][OK][Datos][x]

22. Cambio vertical (Comando2 : w)

- ▶ Para ajustar la imagen hacia arriba/abajo de acuerdo a sus preferencias.

Transmisión

[k][w][][ID del equipo][][Datos][Cr]

Datos 0 : 0 ~ 27

Reconocimiento

[w][][ID del equipo][][OK][Datos][x]

23. Autoajuste (Comando2 : ~)

- ▶ Ajusta automáticamente la posición de la imagen y elimina cualquier temblor de la imagen.

Transmisión

[k][~][][ID del equipo][][Datos][Cr]

Datos 1: Autoajuste inicio

Reconocimiento

[~][][ID del equipo][][OK][Datos][x]

24. Reajuste (Comando2 : !)

- ▶ Para regresar a una buena reproducción de imagen programada por la fábrica y que no pueda ser cambiada.

Transmisión

[k][!][][ID del equipo][][Datos][Cr]

Datos 1 : Reinicializar

Reconocimiento

[!][][ID del equipo][][OK][Datos][x]

25. Selección del idioma en pantalla (Comando2 : ^)

- ▶ Para seleccionar el lenguaje deseado.

Transmisión

[k][^][][ID del equipo][][Datos][Cr]

Datos 0 : English

1 : French

2 : Spain

Reconocimiento

[^][][ID del equipo][][OK][Datos][x]

Especificación del monitor

RGB Modo / DVI Modo

MODO	Resolución	Frecuencia horizontal (KHz)	Frecuencia vertical (Hz)
DOS	720X400	31.469	70.08
		37.927	85.03
VGA	640X480	31.500	60.00
		37.500	67.00
		37.861	72.80
		37.500	75.00
		43.269	85.00
SVGA	800X600	35.156	56.25
		37.879	60.31
		48.077	72.18
		46.875	75.00
		53.674	85.06
XGA	1024X768	48.363	60.00
		56.476	70.06
		60.023	75.02
		68.677	84.99
SXGA	1152X864	54.348	60.05
WXGA	1280X768	47.700	60.00
		60.150	75.00
	1360X768	49.020	60.00
	1366X768	49.020	60.00
SXGA	1280X1024	63.981	60.02
MAC	832X624	49.725	74.55

(Forma de entrada de sincronización : Independiente)

Nota :

- Si el televisor está frío, puede haber un ligero "parpadeo" al encenderlo. Es algo normal, no supone ninguna anomalía en el televisor.
- Si es posible, use el modo de vídeo 1,280x768@60Hz para obtener la mejor calidad de la imagen en su monitor LCD. Si se usa con las demás resoluciones, pueden aparecer en la pantalla algunas imágenes a una escala errónea, o con signos de procesamiento. Si se usa con una frecuencia vertical de PC de 85 Hz, pueden aparecer algunas interferencias si la PIP está activada. En tal caso, ajuste la frecuencia vertical del PC a 60 Hz.
- Pueden aparecer algunos defectos de puntos en la pantalla, tales como puntos rojos, verdes, o azules. Sin embargo, esos defectos no tendrán efecto alguno en el rendimiento del monitor.
- No presione la pantalla LCD con el dedo durante mucho tiempo, ya que podría originar efectos de persistencia de la imagen.
- Cuando aparezca la pantalla del PC en el televisor, puede aparecer algún mensaje en la pantalla. El mensaje variará según cuál sea la versión del sistema operativo Windows (Win98, 2000). Si aparece algún mensaje, haga clic en "Siguiente" para continuar hasta que aparezca el mensaje "Finalizar".
- Si aparece el mensaje "**Out Of Range**" en la pantalla, ajuste el PC según se indica en la sección "Especificación del monitor".

NOTA

ES

NOTA

Síntomas

- No hay imagen ni sonido
- Sonido satisfactorio ; imagen deficiente
- Imagen satisfactoria ; sonido deficiente
- Imagen borrosa
- Líneas o rayas en la imagen
- Recepción deficiente en algunos canales
- Sin color
- Color deficiente
- No funciona el mando a distancia
- Posición Incorrecta
- Barras o tiras verticales en la parte de atrás
- Señal horizontal
- Aparece señal de mensaje del cable

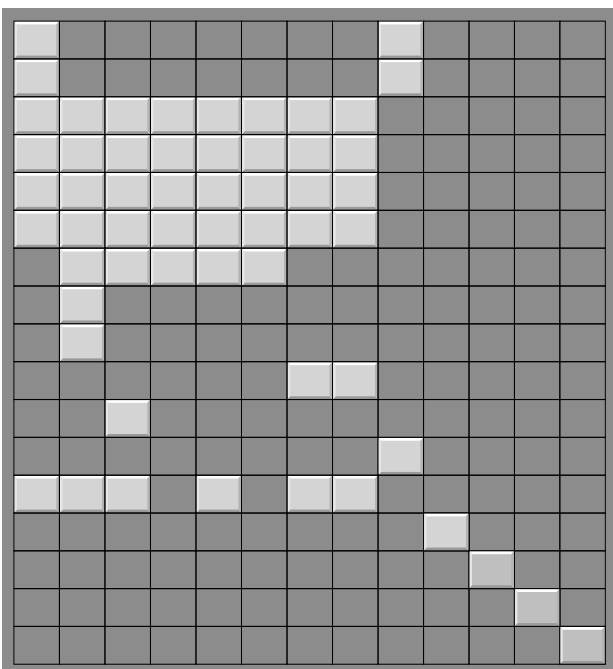
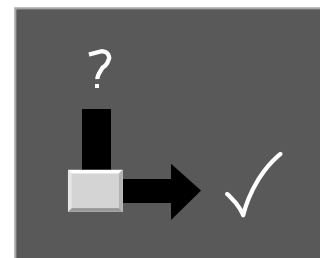

Compruebe estos elementos y trate de ajustar estos

- La toma de corriente (enchufado y encendido)
- ¿Está encendido el televisor?
- Pruebe otro canal (señal débil)
- Compruebe la antena (¿conectada al televisor?)
- Compruebe la antena (¿cable roto?)
- Compruebe la antena
- Compruebe posibles interferencias locales
- Ajuste el contraste
- Ajuste el brillo
- Ajuste el color
- Ajuste el volumen
- Compruebe las pilas del mando a distancia
- Compruebe las tomas de Audio/Vídeo (sólo en el vídeo)
- Automóvil-configure o ajuste la posición de H/V
- Automóvil-configure o ajuste el reloj
- Automóvil-configure o ajuste la fase del reloj
- ¿Cómo está la señal del cable, conectada o perdida?

P/NO : 3828VA0538H

Free Manuals Download Website

<http://myh66.com>

<http://usermanuals.us>

<http://www.somanuals.com>

<http://www.4manuals.cc>

<http://www.manual-lib.com>

<http://www.404manual.com>

<http://www.luxmanual.com>

<http://aubethermostatmanual.com>

Golf course search by state

<http://golfingnear.com>

Email search by domain

<http://emailbydomain.com>

Auto manuals search

<http://auto.somanuals.com>

TV manuals search

<http://tv.somanuals.com>