

Thinking of you

 **Electrolux**



ultrapower™

ENGLISH

Thank you for choosing an Electrolux ULTRAPOWER vacuum cleaner. ULTRAPOWER is a cordless stick vacuum cleaner intended for indoor use on light dry household dust and debris. In order to ensure the best results, always use original Electrolux accessories and spare parts. They have been designed especially for your vacuum cleaner.

BEFORE STARTING

- Check that the package includes all parts described in this ULTRAPOWER instruction manual
- Read this instruction manual carefully.
- Pay special attention to the safety precautions chapter.

TABLE OF CONTENTS

Safety precautions . 3
Unpacking and charging. 8-9
Cleaning the filters and dust container .12-13
Cleaning brush roll, wheels and hose . 14-15
Removing the battery pack. 16-17
Consumer information. 19-21

Enjoy your Electrolux ULTRAPOWER !

FRANÇAIS

Merci d'avoir choisi un aspirateur Electrolux ULTRAPOWER. ULTRAPOWER est un aspirateur balai sans fil conçu pour une utilisation en intérieur et adapté aux poussières domestiques sèches légères. Pour des résultats optimaux, utilisez toujours des accessoires et des pièces de rechange Electrolux. Ils ont été spécialement conçus pour votre aspirateur.

VOORDAT U BEGINT

- Controleer of alle onderdelen die in deze ULTRAPOWER-instructiehandleiding worden vermeld, in het pakket aanwezig zijn.
- Lees deze instructiehandleiding zorgvuldig door.
- Let vooral op het hoofdstuk met de voorzorgsmaatregelen voor de veiligheid.

INHOUDSOPGAVE

Voorzorgsmaatregelen voor de veiligheid. 4
Uitpakken en opladen. 8-9
De filters en stofcontainer schoonmaken. 12-13
Borstelrol, wieltjes en slang schoonmaken. 14-15
Batterijen verwijderen. 16-17
Informatie voor de consument . 19-21

Veel plezier met uw Electrolux ULTRAPOWER!

ESPAÑOL

Merci d'avoir choisi un aspirateur Electrolux ULTRAPOWER. ULTRAPOWER est un aspirateur balai sans fil conçu pour une utilisation en intérieur et adapté aux poussières domestiques sèches légères. Pour des résultats optimaux, utilisez toujours des accessoires et des pièces de rechange Electrolux. Ils ont été spécialement conçus pour votre aspirateur.

ANTES DE COMENZAR

- Compruebe que el paquete incluye todas las partes descritas en este manual de instrucciones de ULTRAPOWER
- Lea detenidamente este manual de instrucciones.
- Preste especial atención al capítulo de instrucciones de seguridad.

CONTENIDO

Precauciones de seguridad.5
Desembalaje y carga. 8-9
Limpieza de los filtros y el contenedor de polvo. 12-13
Limpieza del cepillo, las ruedas y la manguera . 14-15
Extracción del paquete de baterías. 16-17
Información para el consumidor . 19-21

Disfrute de su Electrolux ULTRAPOWER!

IMPORTANT SAFEGUARDS

When using an electrical appliance, basic precautions should always be followed, including the following:

READ ALL INSTRUCTIONS BEFORE USING THIS VACUUM CLEANER.

WARNING

To reduce the risk of fire, electric shock, or injury:

- Do not use outdoors or on wet surfaces.
- Do not operate the vacuum cleaner or charger if it has been damaged in any way. If cleaner is not working as it should, has been dropped, damaged, left outdoors, or dropped into water, return it to a service center.
- To avoid excessive heat and damage to the unit or batteries, do not operate the vacuum cleaner while charging.
- Do not allow to be used as a toy. Close attention is necessary when used by or near children.
- Use only as described in this manual.
- Use only the charger provided to recharge: SSC-18P US 350050.
- Do not pull or carry by the cord, use cord as a handle, close door on cord, or pull cord around sharp edges or corners. Keep cord away from heated surfaces.
- Do not use extension cords or outlets with inadequate current carrying capacity.
- Do not unplug by pulling on cord. To unplug, grasp the charger, not the cord.
- Do not handle the charger or vacuum cleaner with wet hands.
- **DO NOT MUTILATE OR INCINERATE BATTERIES AS THEY WILL EXPLODE AT HIGH TEMPERATURES.**
- Leaks from battery cells can occur under extreme usage or temperature conditions. If the liquid gets on skin, wash quickly with water. If the liquid gets into the eyes, flush them immediately with clean water for a minimum of 10 minutes. Seek medical attention.
- While there is no shock hazard from electrical terminals located on the vacuum, a burn could result from metal objects being inserted into the terminal areas. Vacuum cleaner terminals should always be kept free of objects.
- This vacuum cleaner creates suction and has a revolving brushroll. Keep hair, loose clothing, fingers, and all parts of body away from openings and moving parts.
- Do not pick up anything that is burning or smoking, such as cigarettes, matches, or hot ashes.
- Do not use without a filter in place. When servicing the unit, never put fingers or other objects into the fan chamber in case the unit would accidentally be turned on.
- Use extra care when cleaning on stairs.
- Do not use to pick up flammable or combustible liquids such as gasoline, or use on areas where they may be present.
- Locate charger indoors in a cool, dry area, not exposed to weather to avoid electrical shock and/or cleaner damage.
- Keep your work area well lighted.
- Unplug electrical appliances before vacuuming them.

SAVE THESE INSTRUCTIONS

FOR HOUSEHOLD USE ONLY

Consumer Information

Electrolux declines all responsibility for all damages arising from any improper use of the appliance or in cases of tampering with the appliance.

This product is designed with the environment in mind. All plastic parts are marked for recycling purposes.

For details, see our web site: www.electrolux.com

If you are interested in purchasing additional accessories for your Electrolux UltraPower, please visit our website at www.electroluxusa.com (USA), www.electroluxca.com (Canada) or call 1.800.896.9756.

CONSIGNES DE SÉCURITÉ IMPORTANTES

AVERTISSEMENT

Pour réduire le risque d'incendie, d'électrocution ou de lésions :

- N'utilisez pas à l'extérieur ou sur des surfaces mouillées.
- Ne pas faire fonctionner l'aspirateur ou le chargeur s'il a été endommagé de quelque façon que ce soit. Si l'aspirateur ne fonctionne pas normalement, s'il a fait une chute, s'il est endommagé, s'il a été laissé en plein air ou s'il a été immergé dans l'eau, le retourner à un centre de service après-vente.
- Afin d'éviter un dégagement de chaleur excessif ou un endommagement de l'appareil ou des piles, ne pas faire fonctionner l'aspirateur quand il est en charge.
- Ne permettez pas que l'aspirateur soit utilisé comme un jouet. Une attention particulière est nécessaire lorsqu'il est utilisé par ou près d'un enfant.
- Suivez les recommandations d'utilisation de ce manuel.
- Ne recharger qu'avec le chargeur fourni : SSC-18P US 350050.
- Ne tirez ni ne transportez l'aspirateur par le cordon. N'utilisez pas le cordon en guise de poignée. Ne fermez pas une porte sur le cordon ou tirez le cordon sur des coins ou bordures pointus. Ne circulez pas sur le cordon avec l'aspirateur. Tenez le cordon à distance des surfaces chauffantes.
- N'utilisez pas des rallonges ou des prises qui n'ont pas une capacité suffisante pour transporter le courant.
- Ne débranchez pas l'aspirateur en tirant sur le cordon. Pour débrancher, tenez la fiche et non le cordon.
- Ne pas manipuler le chargeur ou l'aspirateur avec les mains mouillées.
- **NE PAS BRISER OU INCINÉRER LES PILES, CELLES-CI ÉTANT SUSCEPTIBLES D'EXPLOSER EN CAS D'EXPOSITION À UNE TEMPÉRATURE ÉLEVÉE.**
- Les cellules des piles peuvent fuir dans des conditions d'utilisation ou de température extrêmes. Si le liquide entre en contact avec la peau, laver rapidement celle-ci avec de l'eau. Si le liquide entre en contact avec les yeux, les baigner immédiatement avec de l'eau propre pendant un minimum de 10 minutes. Consulter un médecin.
- Bien qu'il n'existe pas de risque d'électrocution à partir des bornes électriques situées sur l'aspirateur, l'introduction d'objets métalliques dans le voisinage des bornes pourra provoquer des brûlures. Il faut toujours éviter la présence d'objets dans le voisinage des bornes de l'aspirateur.
- Cet aspirateur crée de l'aspiration. Tenez les cheveux, les habits, les doigts et tout autre partie du corps loin des parties mobiles et des ouvertures de l'aspirateur.
- Ne ramassez pas des objets qui brûlent ou fument comme les cigarettes, les allumettes ou les cendres chaudes.
- Ne pas utiliser s'il n'y a pas de filtre en place. Lors des interventions d'entretien-dépannage de l'appareil, ne jamais introduire les doigts ou de quelconques objets dans le compartiment du ventilateur au cas où l'appareil se mettrait spontanément en service.
- Portez une attention particulière lorsque vous nettoyez les escaliers.
- N'utilisez pas l'aspirateur pour ramasser des liquides inflammables ou combustibles comme de l'essence. N'utilisez pas l'aspirateur dans les endroits où ces liquides pourraient être présents.
- Placer le chargeur à l'intérieur dans un endroit frais et sec à l'abri des intempéries afin d'éviter toute électrocution et/ou tout endommagement de l'aspirateur.
- Maintenez un bon éclairage à l'endroit où vous travaillez.
- Débranchez les appareils électriques avant de les nettoyer avec l'aspirateur.

CONSERVER CES INSTRUCTIONS

UTILISER L'ASPIRATEUR UNIQUEMENT DANS UN ENVIRONNEMENT DOMESTIQUE

Renseignements à l'intention du consommateur

Electrolux rejette la responsabilité de tout dommage résultant de l'utilisation inadéquate de l'appareil ou de manipulations indues de ce dernier.

Ce produit est conçu dans une optique écologique. Toute les pièces en plastique sont marquée à fins de recyclage. Pour de plus amples détails, consulter notre site : www.electrolux.com

Si l'on souhaite acheter d'autres accessoires pour le UltraPower Electrolux, se rendre sur notre site Internet à www.electroluxca.com (Canada) ou appeler le 1.800.896.9756.

IMPORTANTE MEDIDAS DE PROTECCIÓN

Cuando utilice un aparato eléctrico, se deben tomar algunas precauciones básicas, incluidas las siguientes:

LEA TODAS LAS INSTRUCCIONES ANTES DE UTILIZAR ESTE ASPIRADOR

ADVERTENCIA

Para reducir el riesgo de incendios, golpes eléctricos o lesiones:

- No use la aspiradora a la intemperie ni sobre superficies mojadas.
- Si la aspiradora se ha dañado de alguna manera, no la ponga en funcionamiento ni la cargue. Si la aspiradora no funciona de manera adecuada, se ha caído, dañado, dejado a la intemperie, o mojado, devuélvala a un centro de servicios.
- Para evitar el sobrecalentamiento o daños a la unidad o a las baterías, no utilice la aspiradora mientras la misma se está cargando.
- No deje que se use como un juguete. Preste especial atención cuando un niño la usa o cuando un niño está cerca.
- Úsela sólo como lo indica este manual.
- Utilice solamente el cargador proporcionado para recargar: SSC-18P US 350050.
- No la jale ni la lleve del cordón, ni use el cordón como un mango, no cierre puertas sobre el cordón, ni la jale de modo que el cordón roce esquinas o bordes filosos. Al usar la aspiradora no la pase sobre el cordón. Evite la proximidad del cordón a superficies calientes.
- No use cordones eléctricos extra o toma corrientes con menos capacidad de corriente que la necesaria.
- No la desenchufe jalando del cordón. Para desenchufarla tome el enchufe, no el cordón.
- No toque el cargador o la aspiradora con las manos húmedas.
- **NO MUTILE NI INCINERE LAS BATERÍAS. PUEDEN EXPLOTAR A ALTAS TEMPERATURAS.**
- Se pueden producir pérdidas en las celdas de las baterías bajo usos extremos o a altas temperaturas. Si el líquido entra en contacto con la piel, lave enseguida la zona afectada con agua. Si el líquido entra en contacto con los ojos, lávelos inmediatamente con agua limpia durante 10 minutos como mínimo. Busque atención médica.
- Si bien no hay riesgo de electrocución en los terminales eléctricos ubicados en la aspiradora, pueden producirse quemaduras si se introducen objetos metálicos en las áreas de los terminales. Los terminales de la aspiradora deben mantenerse libres de todo tipo de objetos en todo momento.
- Esta aspiradora crea succión y contiene un cepillo circular giratorio. Mantenga cabello, ropa suelta, dedos y todas las partes del cuerpo alejados de las aberturas y partes móviles.
- No aspire nada que se esté quemando o humeando, como cigarrillos, fósforos (cerillos) o cenizas calientes.
- No utilizar la aspiradora si el filtro no está colocado en su sitio. Cuando se efectúe el mantenimiento de la unidad, nunca coloque los dedos u otros objetos en la cámara del ventilador. La unidad podría encenderse de repente.
- Tenga cuidado especial al limpiar las escaleras.
- No la use para aspirar líquidos inflamables o combustibles, tales como gasolina, ni la use en áreas donde puede haberlos.
- Coloque el cargador bajo techo en un área fresca y seca alejada de los efectos del clima para evitar que se produzcan golpes eléctricos y/o daños a la aspiradora.
- Mantenga bien iluminada su área de trabajo.
- Desconecte los aparatos eléctricos antes de aspirarlos.

GUARDE ESTAS INSTRUCCIONES

SÓLO PARA USO DOMÉSTICO

Información al consumidor

Electrolux no se hace responsable de los daños que pudieran surgir del uso incorrecto del electrodoméstico o de la manipulación incorrecta del mismo por parte de personas inexpertas.

Este producto fue diseñado teniendo en consideración el medio ambiente. Todas las piezas plásticas contienen la marca que indica que son reciclables. Para más detalles, visite nuestro sitio web: www.electrolux.com

Si está interesado en adquirir accesorios adicionales para su Electrolux UltraPower, sírvase visitar nuestro sitio web www.electroluxusa.com (EE.UU.), o llame al 1.800.896.9756.

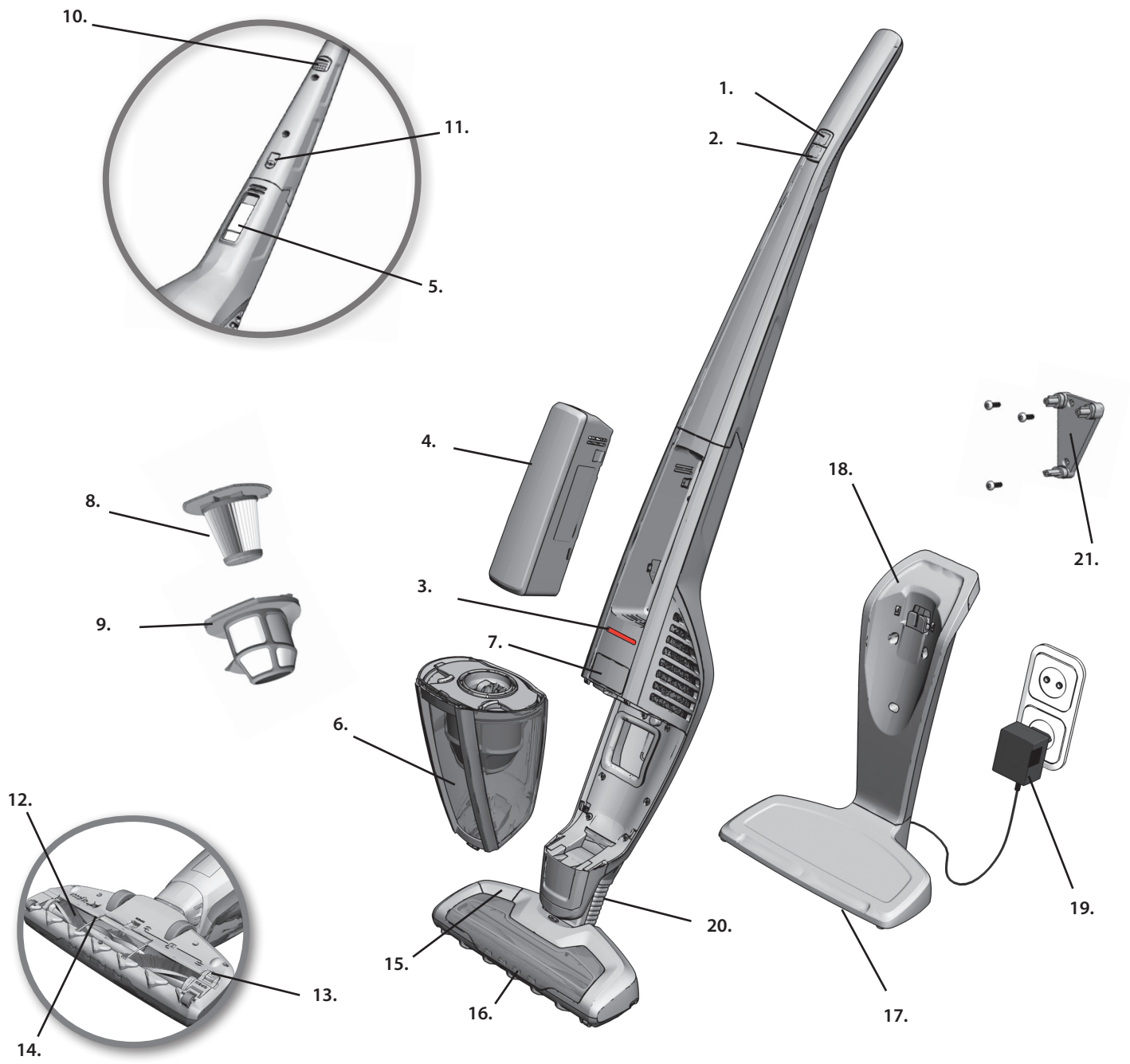

ENGLISH

DESCRIPTION OF ULTRAPOWER

1. On/off button
2. Power regulation button
3. Charging/running indicator light
4. Battery pack
5. Battery pack release latch
6. Dust container
7. Dust container release button
8. Fine filter (inner filter)
9. Pre filter (outer filter)
10. Parking rubber hook
11. Locking screw
12. Brush roll
13. Brush roll hatch cover
14. Cable protector
15. BRUSHROLLCLEAN™ pedal
16. Nozzle front lights
17. Charging station, floor unit
18. Charging station, wall unit
19. Charging adaptor
20. Hose
21. Distance piece

FRANÇAIS

DESCRIPCIÓN DE ULTRAPOWER

1. Botón de encendido/apagado
2. Botón de regulación del funcionamiento
3. Luz indicadora de carga/funcionamiento
4. Paquete de baterías
5. Pestillo de liberación del paquete de baterías
6. Recipiente de polvo
7. Botón de liberación del recipiente de polvo
8. Filtro fino (interior)
9. Prefiltro (exterior)
10. Gancho de goma
11. Tornillo de fijación
12. Rodillo de cepillo
13. Cubierta del rodillo de cepillo
14. Protector del cable
15. Pedal BRUSHROLLCLEAN™
16. Luces delanteras de la boquilla
17. Estación de carga, unidad de suelo
18. Estación de carga, unidad de pared
19. Adaptador de carga
20. Tubo
21. Separador

ESPAÑOL

DESCRIZIONE DI ULTRAPOWER

1. Pulsante on/off
2. Pulsante di regolazione potenza
3. Spia di carica/funcionamiento
4. Pacchetto di batterie
5. Pulsante di rilascio del pacchetto di batterie
6. Contenitore della polvere
7. Pulsante di rilascio del contenitore della polvere
8. Filtro fine (filtro interno)
9. Prefiltro (filtro esterno)
10. Gancio di parcheggio in gomma
11. Vite di bloccaggio
12. Rullo spazzola
13. Tasto rilascio rullo spazzola
14. Griglia di protezione del rullo spazzola
15. Pedale BRUSHROLLCLEAN™
16. Luci fronte-spazzola
17. Stazione di ricarica, unità da pavimento
18. Stazione di ricarica, unità da muro
19. Adattatore
20. Tubo
21. Distanziale

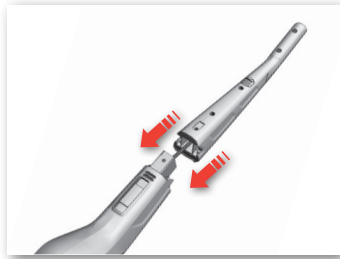

1.



2.

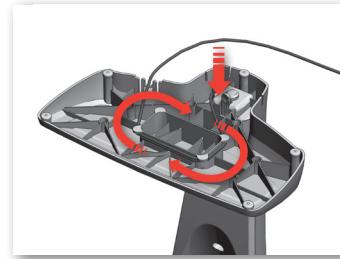

3.



4.

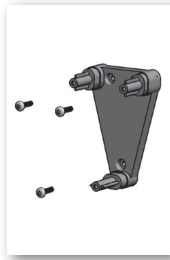

5.



6.



7.

ENGLISH

UNPACKING AND ASSEMBLY

1. Fit the handle by carefully inserting it into the main body.
2. Secure the handle by tightening the locking screw supplied. Use a screwdriver or a coin.

CHARGING STATION

3. Connect the plug in to the charging stand. There is a hollow space in the bottom of the charging station where unused cable can be wound .
4. Insert the adaptor into the mains and position the charging station on a stable and horizontal surface away from heat sources, direct sunlight or wet places.
5. The wall unit can also be mounted on a wall without the bottom piece. Always ensure that the wall can withstand the weight of ULTRAPOWER. Use the distance piece when mounting towards the wall.

CHARGING ULTRAPOWER

The charging indicator will be lit when ULTRAPOWER is placed in the charging station. When ULTRAPOWER is fully charged, the charging indicator will blink slowly every 5 seconds.

On ULTRAPOWER Lithium the numbers of LED lamps will indicate the level of charge.

3 LED = fully charged.

If ULTRAPOWER Lithium is fully discharged, it requires approximately 4 hours charging to regain full battery capacity.

For better battery performance, always keep ULTRAPOWER on charge when it is not being used.

FRANÇAIS

DÉBALLAGE ET MONTAGE

1. Installez la poignée en l'insérant avec précaution dans le corps de l'appareil.
2. Bloquez la poignée en utilisant la vis de blocage fournie. La serrez à l'aide d'un tournevis ou d'une pièce de monnaie.

SUPPORT DE CHARGE

3. Connectez la fiche dans le socle du support de charge. Vous trouverez un espace vide sous le socle du support de charge qui vous permettra de ranger l'excédent de câble.
4. Insérez le chargeur dans la prise secteur et placez le support de charge sur une surface stable et horizontale en l'éloignant de toute source de chaleur, des rayons directs du soleil et des endroits humides.
5. L'élément mural peut également être installé seul sur un mur, en enlevant le socle. Assurez-vous toujours que le mur peut supporter le poids d'ULTRAPOWER. Utilisez le gabarit de perçage pour l'installez sur le mur.

CHARGE D'ULTRAPOWER

Le voyant de charge s'allume lorsque ULTRAPOWER est placé sur le support de charge. Lorsque ULTRAPOWER est complètement chargé, le voyant de charge clignote lentement toutes les 5 secondes.

Sur le modèle ULTRAPOWER Plus, le nombre de voyants allumés indique le niveau de charge.

3 voyants = batterie complètement chargée.

Si ULTRAPOWER Lithium est complètement déchargé, il faudra environ 4 heures de charge pour que la batterie soit complètement chargée.

Pour obtenir des performances optimales de la batterie, laissez toujours ULTRAPOWER en charge lorsque vous ne l'utilisez pas.

ESPAÑOL

DESEMBALAJE Y MONTAJE

1. Monte el asa insertándola con cuidado en el cuerpo principal.
2. Asegure el asa apretando el tornillo de fijación suministrado. Utilice un destornillador o una moneda.

ESTACIÓN DE CARGA

3. Conecte el enchufe al soporte de carga. Hay un espacio hueco en la parte inferior de la estación de carga donde se puede enrollar el cable no utilizado.
4. Inserte el adaptador en la toma de corriente y coloque la estación de carga en una superficie estable y horizontal alejada de fuentes de calor, luz solar directa y lugares húmedos.
5. La unidad de pared también puede montarse en la pared sin la pieza inferior. Asegúrese siempre de que la pared puede soportar el peso de ULTRAPOWER. Utilice el separador al montar hacia la pared.

CARGA DE ULTRAPOWER

El indicador de carga se ilumina cuando se coloca ULTRAPOWER en la estación de carga. Cuando ULTRAPOWER está completamente cargado, el indicador de carga parpadea lentamente cada 5 segundos.

En ULTRAPOWER Plus, el número de luces LED indica el nivel de carga.

3 LED = carga completa.

Si ULTRAPOWER Lithium está completamente descargado, necesita aproximadamente 4 horas de carga para recuperar la capacidad completa de la batería.

Para un mejor rendimiento de la batería, mantenga siempre ULTRAPOWER cargándose cuando no lo esté utilizando

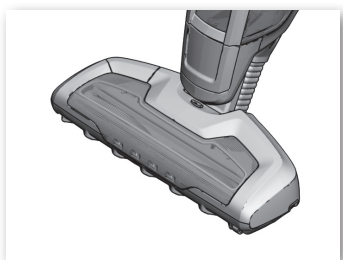
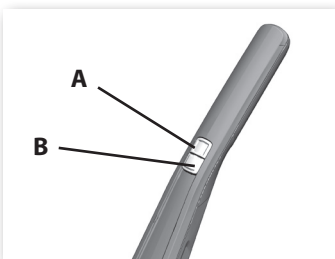
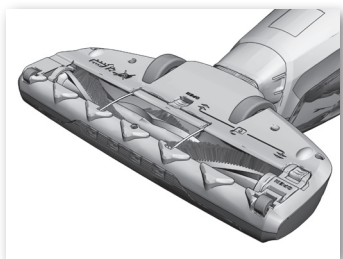

VACUUMING WITH ULTRAPOWER

Before vacuuming, check that the nozzle wheels and the brush roll are clean from sharp objects in order to avoid scratching sensitive floors and to ensure full cleaning performance.

Start and stop ULTRAPOWER by pushing the ON/OFF button A. o/- are the International symbols for on-off. ULTRAPOWER has 3 power settings which is regulated with button B .

1. ULTRAPOWER will start on the "normal mode".
2. For tougher cleaning jobs, press the power regulation button "B" once for "Booster mode".
3. For more silent cleaning, press the B button one more time to activate the "Silent mode".

BRUSH ROLL CLEAN TECHNOLOGY™

All ULTRAPOWER models are equipped with BRUSH ROLL CLEAN™ Technology – a function that helps to keep the brush roll free from hair and fibers.

It is recommended to use this function once a week when ULTRAPOWER is fully charged.

1. Place ULTRAPOWER on a hard and even surface. Do not use the BRUSH ROLL CLEAN™ function on carpets.
2. Press the BRUSH ROLL CLEAN™ pedal with your foot while the cleaner is switched on. Hold for 5 seconds until hairs and fibers are removed and then release the pedal. There will be a cutting noise during this process, this is normal. If hairs remain on the brush roll repeat the process.

Please note that the BRUSH ROLL CLEAN™ function might not be able to remove thicker threads, wires or fibers that are caught in the brush roll. See chapter "Removing the brush roll" for these situations.

The BRUSHROLLCLEAN™ TECHNOLOGY function may not function properly when unit has a low charge. The BRUSHROLLCLEAN™ TECHNOLOGY function is equipped with an overheating protection. It will deactivate the brush roll if the BRUSHROLLCLEAN™ TECHNOLOGY function has been activated for more than 30 sec (constant or interrupted) within one discharging period. To reactivate function, place on charging stand and charge for 10 minutes. The cleaning function is still available even when the BRUSHROLLCLEAN™ TECHNOLOGY is disabled.

COMMENT UTILISER ULTRAPOWER

Avant de l'utiliser, vérifiez qu'il n'y a pas d'objets tranchants dans les roulettes ni dans la brosse rotative afin d'éviter de rayer les sols fragiles et pour assurer une aspiration parfaite.

Démarrez et arrêtez ULTRAPOWER en appuyant sur la touche Marche/Arrêt « A ». o / - sont les symboles internationaux pour on-off. ULTRAPOWER dispose de 3 niveaux de puissance que vous pouvez régler en appuyant sur la touche « B ».

1. ULTRAPOWER démarre en « mode normal ».
2. Pour les besoins de nettoyage plus intenses, appuyez une fois sur la touche de régulation « B » pour activer le « mode Booster ».
3. Pour un nettoyage plus silencieux, appuyez une fois de plus sur la touche de régulation « B » pour activer le « mode Silencieux ».

TECNOLOGIE BRUSH ROLL CLEAN™

Tous les modèles ULTRAPOWER sont équipés de la technologie BRUSH ROLL CLEAN™, fonction qui permet d'aspirer les cheveux qui pourraient se coincer dans la brosse rotative.

Il est conseillé d'utiliser cette fonction une fois par semaine. Pour un résultat optimal, utilisez la fonction BRUSH ROLL CLEAN™ lorsque ULTRAPOWER est complètement chargé.

1. Placez ULTRAPOWER sur une surface dure et plate. N'utilisez jamais la fonction BRUSH ROLL CLEAN™ lorsque ULTRAPOWER est sur des tapis et moquettes.
2. Appuyez avec le pied sur la pédale BRUSH ROLL CLEAN™ lorsque ULTRAPOWER est en marche. Maintenez-la enfoncée pendant 5 secondes jusqu'à ce que les cheveux aient été aspirés, puis relâchez la pédale. Vous entendrez un bruit de coupe durant le processus. Ce phénomène est normal. S'il reste des cheveux sur la brosse rotative, répétez l'opération.

Remarque : il est possible que la fonction BRUSH ROLL CLEAN™ ne puisse pas retirer les fils et fibres plus épais coincés dans la brosse rotative. Dans ce cas, reportez-vous au chapitre « Comment enlever la brosse rotative ».

La fonction BRUSHROLLCLEAN™ TECHNOLOGY peut ne pas fonctionner correctement lorsque l'appareil a une faible charge. La fonction BRUSHROLLCLEAN™ TECHNOLOGY est dotée d'une sécurité thermique. La rotation de la brosse sera désactivée si la fonction BRUSHROLLCLEAN™ TECHNOLOGY a été activée pendant plus de 30 secondes (consécutives ou non) au cours d'une phase de décharge de la batterie. Pour réactiver la fonction, placer sur le socle de recharge et recharger durant dix (10) minutes. L'aspirateur peut toujours être utilisé même lorsque la fonction TECHNOLOGIE BRUSHROLLCLEAN™ est désactivée.

ASPIRAR CON ULTRAPOWER

Antes de pasar la aspiradora, compruebe que las ruedas de la boquilla y el rodillo de cepillo están libres de objetos punzantes para evitar arañar suelos delicados y garantizar la limpieza a pleno rendimiento.

Arranque y pare ULTRAPOWER pulsando la tecla ON/OFF A. o / - son los símbolos internacionales de encendido-apagado. ULTRAPOWER tiene 3 opciones de potencia, reguladas con la tecla B.

1. ULTRAPOWER se inicia en el "modo normal".
2. Para trabajos de limpieza más difíciles, pulse una vez el botón de potencia "B" para acceder al "modo Booster".
3. Para una limpieza más silenciosa, pulse una vez más la tecla B y se activa el "modo silencioso".

TECNOLOGÍA BRUSH ROLL CLEAN™

Todos los modelos ULTRAPOWER están equipados con la tecnología BRUSH ROLL CLEAN™, una función que ayuda a mantener el rodillo de cepillo de pelos y fibras.

Recomendamos que utilice esta función una vez por semana, por ejemplo. Para obtener mejores resultados, utilice la función BRUSH ROLL CLEAN™ cuando ULTRAPOWER esté completamente cargado.

1. Coloque ULTRAPOWER sobre una superficie dura y regular. No utilice la función BRUSH ROLL CLEAN™ sobre alfombras.
2. Presione el pedal BRUSH ROLL CLEAN™ con la aspiradora encendida. Mantenga 5 segundos hasta hacer desaparecer pelos y fibras y, a continuación, suelte el pedal. Hay un ruido de corte durante este proceso, esto es normal. Si quedan pelos en el rodillo de cepillo, repita el proceso.

Tenga en cuenta que la función BRUSH ROLL CLEAN™ quizá no pueda eliminar hilos gruesos, alambres ni fibras de alfombra gruesas enganchados en el rodillo de cepillo. Para estas situaciones, consulte el capítulo "Desmontaje del cepillo de rodillo".

BRUSHROLLCLEAN™ TECHNOLOGY función pueden no funcionar correctamente cuando la unidad tiene una carga baja. La función BRUSHROLLCLEAN™ TECHNOLOGY está equipada con protección contra sobrecalentamiento. Desactiva el rodillo de cepillo si la función BRUSHROLLCLEAN™ TECHNOLOGY se activa durante más de 30 segundos (constantes o interrumpidos) durante un período de descarga. Para reactivar la función, colóquela en el cargador durante 10 minutos. La función de limpieza sigue disponible aunque se inhabilite la TECNOLOGÍA BRUSHROLLCLEAN™ .

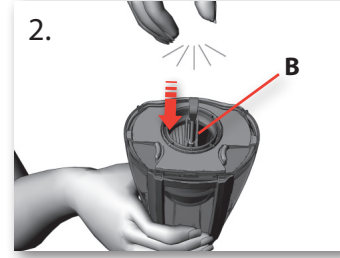
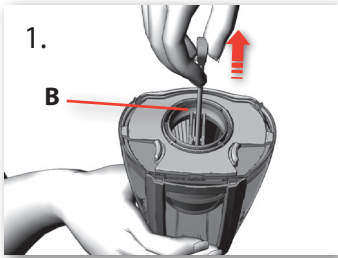
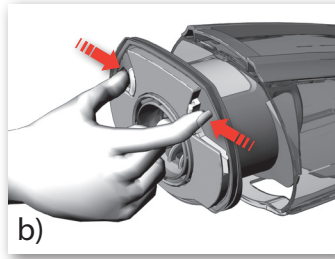
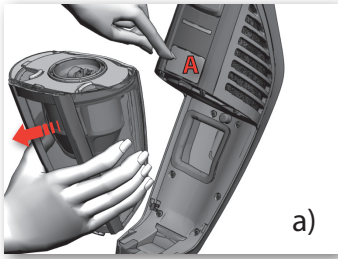

5 x

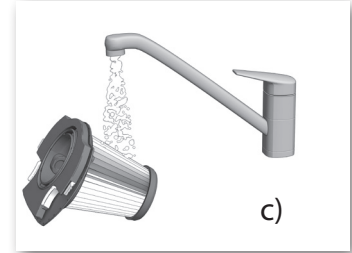
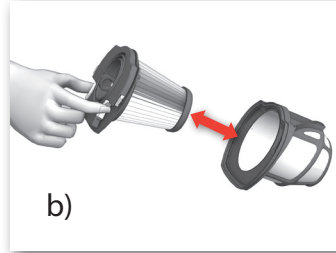
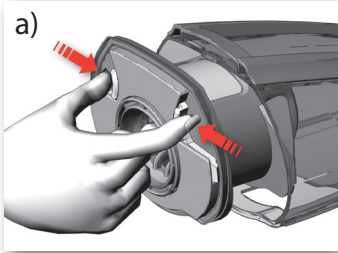

EMPTYING OF THE DUST CONTAINER.

- a) Open the dust container by pressing the dust container button
- b) Take out the filters by pressing the release buttons
- c) Empty the contents into a dustbin.

Never wash the dust container or filters in a dishwasher.

QUICK CLEANING OF THE INNER FILTER

(Recommended at every emptying).

1. Pull the filter cleaning rod (B) to its end position and release it to remove dust from the inner filter.
2. Repeat 5 times.

CLEANING THE FILTERS

(Recommended every 5th emptying).

- a) Take out both filters by pressing the release buttons .
- b) Separate both filters.
- c) Rinse the filter parts carefully under lukewarm water without using any detergents. (never use the dishwasher or washing machine)
- d) Shake to remove excess water and leave to dry minimum 12h.

Make sure that the filter parts are completely dried before putting them back into the cleaner.

IMPORTANT - FILTER CLEANING !

The filters must be cleaned at regular intervals to ensure a high cleaning performance .

VIDAGE DU BAC À POUSSIÈRE

- a) Enlevez le bac à poussière en appuyant sur le bouton
- b) Sortez les filtres en appuyant sur les boutons de déverrouillage.
- c) Videz le contenu dans une poubelle.

Ne lavez jamais le bac à poussière ni les filtres au lave-vaisselle ou au lave linge.

NETTOYAGE RAPIDE DU FILTRE INTÉRIEUR

(Il est recommandé de le faire à chaque fois que le bac est vidé.)

1. Tirez la tige de nettoyage du filtre (B) jusqu'à la butée puis relâchez-la pour secouer la poussière se trouvant sur le filtre intérieur.
2. Répétez cette opération 5 fois.

NETTOYAGE DES FILTRES

(Il est recommandé de le faire tous les 5 vidages du bac.)

- a) Sortez les deux filtres en appuyant sur les boutons de déverrouillage.
- b) Séparez les deux filtres.
- c) Rincez soigneusement les filtres à l'eau tiède du robinet, sans détergent. (N'utilisez jamais le lave-vaisselle ni le lave-linge.)
- d) Secouez-les pour éliminer l'excédent d'eau et laissez-les sécher pendant 12 heures minimum (ne pas les mettre au sèche linge).

Assurez-vous que les filtres sont parfaitement secs avant de les remettre en place.

IMPORTANT : NETTOYAGE DES FILTRES !

Les filtres doivent être nettoyés à intervalles réguliers pour assurer des performances de nettoyage optimales.

VACIADO DEL RECIPIENTE DE POLVO

- a) Para abrir el recipiente de polvo pulse el botón de apertura
- b) Extraiga los filtros pulsando los botones de liberación
- c) Vacíe el contenido en una papelera.

Nunca lave en lavavajillas el recipiente ni los filtros de polvo.

LIMPIEZA RÁPIDA DEL FILTRO INTERIOR

(Recomendada en cada vaciado).

1. Tire de la varilla de limpieza del filtro (B) hasta el extremo y suéltela para eliminar el polvo del filtro interior.
2. Repita 5 veces.

LIMPIEZA DE LOS FILTROS

(Recomendada en cada 5 vaciados).

- a) Extraiga ambos filtros pulsando los botones de liberación.
- b) Separe ambos filtros.
- c) Enjuague cuidadosamente las piezas del filtro con agua templada sin utilizar detergentes. (no utilice nunca el lavavajillas ni la lavadora)
- d) Agite para eliminar el exceso de agua y deje secar 12h como mínimo.

Cerciórese de que los filtros están completamente secos antes de volver a instalarlos en la aspiradora.

¡IMPORTANTE - LIMPIEZA DE FILTROS!

Debe limpiar los filtros a intervalos regulares para asegurar un buen rendimiento de limpieza.

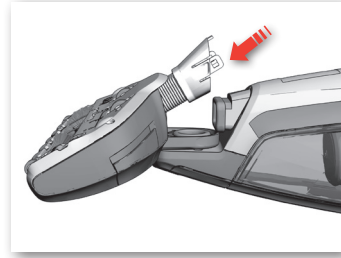
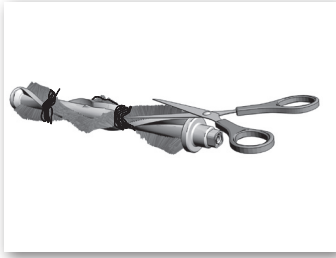
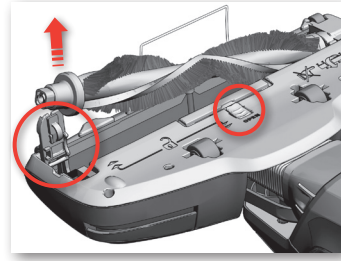
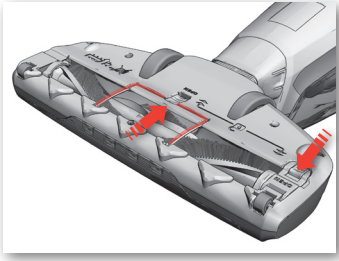

REMOVING THE BRUSH ROLL

To clear the brush roll from thicker threads or wires follow these instructions:

- Turn off ULTRAPOWER.
- Open the brush roll hatch cover and cable protector release button and remove the brush roll.
- Use a pair of scissor to remove threads etc.
- Reassemble the brush roll in reverse order making sure it can spin freely

CLEANING THE HOSE AND AIR CHANNEL

- Loosen the hose behind the nozzle from its upper connection.
- Remove any object that can be blocking the airflow in the hose or in the air channel to the dust cup, and put the hose back.

COMMENT ENLEVER LA BROSSSE ROTATIVE

Pour retirer les fils et les fibres les plus épais de la brosse rotative, suivez ces instructions :

- Arrêtez ULTRAPOWER.
- Pour enlever la brosse rotative, commencez par débloquent le système de protection des câbles puis actionner le bouton de déverrouillage de la brosse.
- Utilisez des ciseaux pour couper et enlever les fils etc.
- Remontez la brosse rotative en répétant l'opération dans l'ordre inverse puis assurez-vous qu'elle peut tourner librement.

NETTOYAGE DU TUBE D'ASPIRATION ET DU CONDUIT D'AIR

- Détachez la partie supérieure du tube flexible qui se trouve à l'arrière de la brosse.
- Retirez tout objet pouvant bloquer le flux d'air dans le tube flexible ou dans le conduit d'air allant vers le bac à poussière, puis remettez le en place.

DESMONTAJE DEL RODILLO DE CEPILLO

Para eliminar del cepillo fibras gruesas o alambres, siga estas instrucciones:

- Apague ULTRAPOWER.
- Abra la cubierta del cepillo de rodillo y pulse el botón de liberación del protector del cable y retire el rodillo de cepillo.
- Utilice unas tijeras para eliminar las fibras y similares.
- Monte el rodillo invirtiendo el procedimiento y asegúrese de que gira libremente

LIMPIEZA DEL TUBO Y EL CANAL DE AIRE

- Afloje el tubo detrás de la boquilla de la conexión superior.
- Quite los objetos que puedan bloquear el flujo de aire en el tubo o en el canal de aire hasta el colector de polvo y vuelva a colocar el tubo.

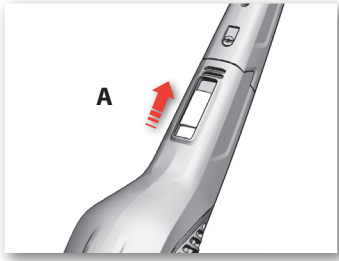

THE BATTERY PACK

ULTRAPOWER is equipped with a detachable battery pack. Before releasing the pack, make sure that ULTRAPOWER is in the OFF position.

To release the battery pack lift the battery pack hatch upwards.

Warning: Improper handling of the battery pack may be hazardous.

- Never dispose the battery pack with household waste. If the battery pack is damaged or malfunctioning it should be disposed at recycling station for batteries.
- Never use the battery pack for purposes other than ULTRAPOWER.
- Do not expose the battery pack to heat, outdoor or wet conditions.
- When removing the battery pack keep it away from other metal objects like metal surfaces, paper clips, coins, keys, nails, screws, or other metal objects. Short circuiting the battery terminals may cause thermal effects, smoke, sparks, burns or fire.

ULTRAPOWER is available in 3 different voltages. 18V, 24 V Ni-MH and 25,2 V Lithium battery (in some markets). It is not possible to fit a battery pack with a different voltage to your ULTRAPOWER.

LITHIUM 25,2V:

Ultrapower has advanced electronics to optimize the performance and life of the battery. Therefore please charge Ultrapower for 4 hours before using it for the first time.

18 V AND 24 V NI-MH :

Please charge Ultrapower for 16 hours before using it for the first time.

EXTRA BATTERY PACK

If you need longer run time, you can buy an extra battery pack (available in some markets).

PACK DE BATTERIES

ULTRAPOWER est équipé d'un pack de batteries extractible. Avant de retirer le pack de batteries, assurez-vous qu'ULTRAPOWER est arrêté.

Pour retirer le pack de batteries, poussez le bouton de déverrouillage vers le haut.

Attention : une mauvaise manipulation du pack de batteries peut être dangereuse.

- Ne jetez jamais le pack de batteries dans les ordures ménagères. Si la batterie est endommagée ou fonctionne mal, jetez-la dans une borne de recyclage prévue pour les piles et batteries.
- N'utilisez jamais le pack de batteries avec un autre appareil qu'ULTRAPOWER.
- N'exposez pas le pack de batteries à la chaleur, à l'extérieur ni à l'humidité.

- Lorsque vous retirez la batterie, maintenez-la toujours à distance des objets métalliques tels que les surfaces en métal, les trombones, les pièces de monnaie, les clés, les clous, les vis et autres objets similaires. Court-circuiter les bornes de la batterie peut provoquer un effet thermique, de la fumée, des étincelles, des brûlures ou un incendie.

ULTRAPOWER est disponible dans 3 tensions différentes : 18 V Ni-MH, 24 V Ni-MH et 25,2 V Lithium (dans certaines pays). Il n'est pas possible d'installer une batterie de tension différente sur votre ULTRAPOWER.

LITHIUM 25,2 V:

L'Ultrapower est doté de composants électroniques perfectionnés permettant d'optimiser les performances et la durée de vie de la batterie. Par conséquent, laissez l'Ultrapower en charge pendant 4 heures avant de l'utiliser pour la première fois.

18 V ET 24 V NI-MH:

Laissez l'Ultrapower en charge pendant 16 heures avant de l'utiliser pour la première fois.

PACK BATTERIE SUPPLÉMENTAIRE

Si vous avez besoin d'aspirer plus longtemps, vous pouvez acheter un pack de batteries supplémentaire (disponible dans certaines pays).

PAQUETE DE BATERÍAS

ULTRAPOWER está equipado con un paquete de baterías desmontable. Antes de liberar el paquete, asegúrese de que ULTRAPOWER se encuentra apagado (OFF).

Para liberar el paquete de baterías, levante el pestillo hacia atrás.

Advertencia: La manipulación inadecuada del paquete de baterías puede ser peligrosa.

- Nunca deseche el paquete de baterías con los residuos domésticos. Si el paquete de baterías está dañado o no funciona, debe desecharse en un punto de reciclaje de baterías.
- Nunca utilice el paquete de baterías fuera de ULTRAPOWER.
- No exponga el paquete de baterías al calor, la intemperie o la humedad.

- Cuando desmonte el paquete de baterías, manténgalo lejos de objetos metálicos como superficies de metal, clips de papel, monedas, llaves, clavos, tornillos y demás objetos metálicos. El cortocircuito de los bornes de la batería puede provocar efectos térmicos, humo, chispas, quemaduras o fuego.

ULTRAPOWER está disponible en 3 tensiones diferentes. Batería de 18V, 24 V Ni-MH y 25,2 V Litio (en algunos mercados). No es posible instalar un paquete de baterías de diferente tensión en el ULTRAPOWER.

Litio 25,2V:

Ultrapower dispone de una electrónica avanzada para optimizar el rendimiento y la duración de la batería. Por eso, recargue Ultrapower durante 4 horas antes de utilizarlo por primera vez.

18 V y 24 V Ni-Mh:

Por favor, recargue Ultrapower durante 16 horas antes de utilizarlo por primera vez.

PAQUETE DE BATERÍAS EXTRA

Si necesita más tiempo de funcionamiento, puede adquirir un paquete de baterías externas (disponible en algunos mercados).

TROUBLESHOOTING

The brushroll stops spinning

1. Turn off power.
2. Remove any obstructing objects from the brushroll.
3. Allow 5 minutes for motor to cool before powering on.

If a red light is lit:

Unit is too hot. Clean filters, brush roll, hose and put on charge.

If red light is blinking:

If red light is blinking the motor is overloaded, causing the vacuum to turn off. Clear obstruction from brushroll and turn unit on.

The Self-cleaning brush feature isn't working

1. Ensure your UltraPower is fully charged.
2. Ensure you are pressing firmly on the pedal while the unit is on.
3. Check if there are large carpet fibers, heavy threads, or wires in the brushroll - the self-cleaning brush feature will not be able to remove these obstructions.

Note: This equipment has been tested and found to comply with the limits for a Class B digital device, pursuant to part 15 of the FCC Rules. These limits are designed to provide reasonable protection against harmful interference in a residential installation. This equipment generates, uses and can radiate radio frequency energy and, if not installed and used in accordance with the instructions, may cause harmful interference to radio communications. However, there is no guarantee that interference will not occur in a particular installation. If this equipment does cause harmful interference to radio or television reception, which can be determined by turning the equipment off and on, the user is encouraged to try to correct the interference by one or more of the following measures:

- Reorient or relocate the receiving antenna.
- Increase the separation between the equipment and receiver.
- Connect the equipment into an outlet on a circuit different from that to which the receiver is connected.
- Consult the dealer or an experienced radio/TV technician for help.

GESTION DES PANNES

La brosse rotative cesse de tourner

1. Coupez l'alimentation.
2. Retirez toute obstruction de la brosse rotative.
3. Laissez le moteur refroidir pendant 5 minutes avant de le remettre en marche.

Si le voyant rouge s'allume :

L'aspirateur est trop chaud. Nettoyer les filtres, la brosse rotative et le coude d'aspiration flexible et mettre l'aspirateur en charge.

-Si le voyant rouge clignote:

Le moteur est surchargé et l'aspirateur s'éteindra. Dégagez l'obstruction de la brosse et remettez l'appareil en marche.

La fonction autonettoyage de la brosse ne fonctionne pas

1. S'assurer que votre UltraPower est pleinement chargé.
2. S'assurer de bien appuyer fermement sur la pédale alors que l'appareil est en marche.
3. Vérifier s'il y a des grosses fibres de moquette, des fils épais ou autres sur le rouleau. La brosse autonettoyante ne peut pas supprimer ces obstructions.

Remarque: Ce matériel a été testé et a été déclaré conforme aux limites en vigueur concernant les équipements numériques de classe B, en vertu du paragraphe 15 de la réglementation FCC. Ces limites sont conçues pour fournir une protection raisonnable contre les interférences nuisibles dans une installation domestique. Ce matériel génère, utilise et peut émettre des radiofréquences et, s'il n'est pas installé et utilisé en accord avec les directives fournies, peut provoquer des interférences perturbant les communications radio. Il n'y a toutefois aucune garantie qu'il ne se produira pas d'interférences dans une installation donnée. Si cet équipement interfère avec la réception radiophonique ou télévisuelle, ce qui peut être vérifié en éteignant puis en rallumant l'équipement, l'utilisateur est invité à prendre l'une des mesures suivantes:

- Réorienter ou changer l'antenne réceptrice de place.
- Augmenter la distance entre l'appareil et le récepteur.
- Brancher l'appareil à une prise appartenant à un circuit différent de celui du récepteur.
- Consulter le fournisseur ou un technicien radiotélévision expérimenté.

SOLUCIÓN DE PROBLEMAS

El cepillo giratorio deja de girar

1. Apague y desenchufe la aspiradora.
2. Retire los objetos que obstruyen el cepillo giratorio.
3. Espere 5 minutos que el motor se enfríe antes de encender la aspiradora.

Si se enciende una luz roja:

Unidad demasiado caliente. Limpie los filtros, el cepillos de rodillo y la manguera, y ponga la batería a cargar,

Si la luz roja parpadea:

El motor está sobrecargado, lo que provocó el apagado del vacío. Limpie las obstrucciones del cepillo circular y encienda nuevamente la unidad.

La función de autolimpieza del cepillo no funciona

1. Asegúrese de que su UltraPower esté completamente cargado.
2. Asegúrese de presionar el pedal firmemente mientras la unidad está encendida.
3. Compruebe que no haya fibras grandes de la alfombra, hilos gruesos o alambres en el cepillo; la función de autolimpieza del cepillo no podrá eliminar estas obstrucciones.

Aviso: Este equipo se ha probado y cumple con los límites de un dispositivo digital tipo 'B', de conformidad con la sección 15 del reglamento de la FCC. Estos límites están diseñados para proporcionar protección razonable contra interferencia perjudicial en una instalación residencial. Este equipo genera, utiliza e irradia energía de radiofrecuencia y, si no se instala y utiliza de acuerdo con las instrucciones, puede producir interferencia perjudicial a las radio comunicaciones. Sin embargo, nada garantiza que no se producirá interferencia en una instalación en particular. Si este equipo produce interferencia perjudicial en la recepción de radio o televisión, lo cual se puede determinar encendiendo y apagando el equipo, se sugiere al usuario que intente corregir la interferencia mediante uno o más de los siguientes procedimientos:

- Reoriente o reubique la antena de recepción.
- Aumente la separación entre el equipo y el receptor.
- Conecte el equipo en una toma de corriente ubicada en un circuito diferente al cual está conectado el receptor.
- Consulte al distribuidor o a un técnico competente en radio y televisión para recibir ayuda.

ENGLISH

THE ELECTROLUX LIMITED WARRANTY

Your Electrolux cleaner is warranted to be free from all defects in material and workmanship in normal household use for a period of two years. The warranty is granted only to the original purchaser and members of his or her immediate household. The warranty is subject to the following provisions.

This warranty does not cover parts of the cleaner that require replacement under normal use, such as disposable dust bags, fans, filters, drive belts, light bulbs, brushroll bristles, impellers and cleaning. Any damages or malfunctions caused by negligence, abuse, or use not in accordance with the Owner's Guide are not covered by this warranty. Likewise, any defects or damages caused by unauthorized service or the use of other than Genuine Electrolux parts is not covered.

Electrolux will, at its option, repair or replace a defective cleaner or cleaner part that is covered by this warranty. As a matter of warranty policy, Electrolux will not refund the consumer's purchase price.

To register your product visit www.electroluxvacuums.com and click on the Product Registration link on the top of the page.

To obtain warranty service you must return the defective cleaner or cleaner parts along with proof of purchase to any Electrolux Authorized Warranty Station. For the location of the nearest Electrolux Authorized Warranty Station or for service information in the United States or Canada, please telephone toll free:

1-800-896-9756

You may also visit us online at

www.electroluxusa.com (USA) or www.electrolux.ca (Canada)

FUTHER LIMITATIONS AND EXCLUSIONS ARE AS FOLLOWS:

Any warranty that may be implied in connection with your purchase or use of the cleaner, including any warranty of Merchantability or any warranty for Fitness For A Particular Purpose is limited to the duration of this warranty. Some states do not allow limitations on how long an implied warranty lasts, so the above limitations may not apply to you.

Your relief for the breach of this warranty is limited to the relief expressly provided above. In no event shall Electrolux be liable for any consequential or incidental damages you may incur in connection with your purchase or use of the cleaner. Some states do not allow the exclusion or limitation of incidental or consequential damages, so the above limitation or exclusion may not apply to you.

This warranty gives you specific legal rights. You may also have other rights which vary by state.

REGISTRATION

To register your product visit www.electroluxvacuums.com and click on the Product Registration link on the top of the page. Registering your new Electrolux product entitles you to the most up-to-date Electrolux product warranty and promotion information.

FRANÇAIS

LA GARANTIE LIMITÉE ELECTROLUX

Votre aspirateur Electrolux est garanti exempt de tout vice de matière et de fabrication lors d'une utilisation domestique normale pendant une période de deux ans. La garantie est accordée à l'acheteur initial seulement et aux membres immédiats de son foyer. La garantie est soumise aux conditions suivantes.

Cette garantie ne couvre pas les pièces de l'aspirateur devant être remplacées après un usage normal, comme sacs à poussière, ventilateur, filtres, courroies, ampoules, fibres de rouleau-brosse, turbine et nettoyage. Tout dommage ou défaut de fonctionnement découlant d'une négligence, d'un mauvais traitement ou d'un emploi non conforme avec le guide du propriétaire, ne sont pas couverts par cette garantie. De même, tous dommages ou défauts causés par un entretien non autorisé ou l'utilisation de pièces autres que des pièces autres que des pièces. Electrolux authentiques ne sont pas couverts.

Electrolux réparera ou remplacera à son gré un aspirateur ou une pièce de l'aspirateur qui serait défectueux et qui est couvert par la présente garantie. En vertu de la politique de garantie, Electrolux ne remboursera pas le prix d'achat au consommateur.

Pour enregistrer votre garantie veuillez consulter www.electrolux.ca ou remplir et retourner la carte d'enregistrement de la garantie ci-jointe.

Pour obtenir le service après-vente de garantie, il faut retourner l'aspirateur ou les pièces s'ils sont défectueux, en les accompagnant de la preuve d'achat, à n'importe quel centre de service après-vente agréé de garantie Electrolux. Pour le centre de service après-vente agréé de garantie Electrolux le plus proche de chez vous ou des renseignements sur le service après-vente, composez sans frais le:

1-800-896-9756

Vous pouvez aussi nous consulter sur : www.electrolux.ca

D'AUTRES RESTRICTIONS ET EXCLUSIONS:

Toute garantie qui peut être implicite relativement à l'achat ou à l'utilisation de cet aspirateur, incluant toute garantie de qualité marchande ou d'aptitude à effectuer une tâche particulière, est limitée à la durée de cette garantie. Certains états/provinces ne permettant pas de restrictions quant à la durée d'une garantie implicite, les restrictions ci-dessus peuvent ne pas s'appliquer.

Votre recours en cas de non-respect de cette garantie est limité à celui mentionné ci-dessus. Electrolux ne peut en aucun cas être tenue responsable de tout dommage direct ou fortuit résultant de l'achat ou de l'utilisation de cet aspirateur. Certains états/provinces ne permettant pas l'exclusion ou les restrictions de dommages indirects ou fortuits, les restrictions ci-dessus peuvent ne pas s'appliquer.

Cette garantie donne droit à des recours légaux spécifiques et est également susceptible d'accorder d'autres droits variant d'un état/d'une province à l'autre.

ENREGISTRANT

S'il vous plaît enregistrer votre nouveau produit de soins de Electrolux Home électroniquement en visitant www.electroluxusa.com (USA) ou www.electrolux.ca (Canada) ou utiliser la carte d'inscription ci-joint. L'enregistrement de votre nouveau produit Electrolux vous permet d'obtenir la garantie Electrolux et les renseignements promotionnels les plus récents.

LA GARANTÍA LIMITADA DE ELECTROLUX

Su aspiradora Electrolux está garantizada contra todos los defectos de material y fabricación durante uso normal en el hogar por un período de dos años. La garantía es otorgada solamente al comprador original y a los miembros de su hogar. La garantía está sujeta a las siguientes estipulaciones.

Esta garantía no cubre aquellas piezas de la aspiradora que necesitan ser reemplazadas bajo uso normal, tal como bolsas para el polvo desechables, ventiladores, filtros, correas motrices, focos, escobilla, cerdas del cepillo rotativo, impulsores y limpieza. Esta garantía no cubre ningún daño o malfuncionamiento causado por negligencia, abuso o uso que no esté de acuerdo con el Manual del Usuario. Asimismo, no se cubre ningún defecto o daño causado por reparaciones no autorizadas o por el uso de otros repuestos que no sean repuestos Electrolux auténticos.

Electrolux a su opción, reparará o reemplazará una aspiradora o una pieza defectuosa que esté cubierta bajo esta garantía. En cumplimiento de la política de la garantía, Electrolux no reembolsará al consumidor el precio de compra.

Para registrar su garantía, por favor visite www.electroluxusa.com o complete y devuelva la tarjeta de registro de la garantía que se adjunta.

Para obtener servicio bajo la garantía usted debe devolver la aspiradora o piezas defectuosas junto con el comprobante de compra a cualquier Centro de Garantía Autorizado de Electrolux o para información sobre servicio en los Estados Unidos o Canadá, por favor llame gratuitamente al:

1-800-896-9756

También puede visitar nuestro sitio web en www.electroluxusa.com

LAS SIGUIENTES SON OTRAS LIMITACIONES Y EXCLUSIONES ADICIONALES:

Cualquier garantía implícita relacionada con su compra o uso de la aspiradora, incluyendo cualquier garantía de comercialidad o cualquier garantía de aptitud para un propósito determinado se limita a la duración de esta garantía. En algunos estados no se permiten limitaciones a la duración de las garantías implícitas, por lo tanto las limitaciones anteriores pueden no aplicarse en su caso.

Su compensación por el incumplimiento de esta garantía se limita a la compensación descrita anteriormente. Bajo ninguna circunstancia Electrolux será responsable por ningún daño consecuente o incidental que usted pueda sufrir debido a la compra o uso de esta aspiradora. En algunos estados no se permite la exclusión o limitación de daños consecuentes o incidentales, por lo tanto la limitación o exclusión anterior puede no aplicarse en su caso.

Esta garantía le otorga derechos legales específicos. Usted además puede tener otros derechos que varían de un estado a otro.

REGISTRANDO

Por favor registre su nuevo producto de cuidado de Electrolux Home electrónicamente visitando www.electroluxusa.com (USA) o www.electrolux.ca (Canadá) o utilizar la tarjeta de inscripción adjunta. El registrar su nuevo producto Electrolux le permite acceder a la información más actualizada sobre garantía y promociones de productos Electrolux.

For service information in the United States or Canada, please telephone toll free:

1-800-896-9756

You may also visit us online at
**www.electroluxusa.com (USA) or
www.electrolux.ca (Canada)**

Centre de service après-vente agréé de garantie Electrolux le plus proche de chez vous ou des renseignements sur le service après-vente, composez sans frais le:

1-800-896-9756

Vous pouvez aussi nous consulter sur
**www.electroluxusa.com (USA) ou
www.electrolux.ca (Canada)**

Para información sobre servicio en los Estados Unidos o Canadá, por favor llame gratuitamente al:

1-800-896-9756



También puede visitar nuestro sitio web en
**www.electroluxusa.com (USA) o
www.electrolux.ca (Canadá)**



Electrolux

**ORDER GENUINE ACCESSORIES AND REPLACEMENT PARTS
COMMANDE ACCESSOIRES ET PIÈCES DE RECHANGE D'ORIGINE
PEDIDO ACCESORIOS Y REPUESTOS LEGÍTIMOS**

Visit / Visitez / Visite : smallappliances.electroluxusa.com | electroluxca.com Call / Appeler / Llame : **1-800-896-9756**

	Filter <i>Filtro</i> <i>Filtre</i>	219821301
	Battery Pack <i>Batería</i> <i>Batterie</i>	219821710

PN 822847623 (6/13)

The Electrolux Story

For more than 90 years, Electrolux has been designing products with real people in mind. We call it “thoughtful design” - which means that our products are not only made to last, but are also made for ease-of-use and peace-of-mind.

The “Thinking of you” promise from Electrolux goes beyond meeting the needs of today’s consumers. It also means we’re committed to making appliances safe for the environment - now and for future generations.

At Electrolux, we’re thinking of you.

Free Manuals Download Website

<http://myh66.com>

<http://usermanuals.us>

<http://www.somanuals.com>

<http://www.4manuals.cc>

<http://www.manual-lib.com>

<http://www.404manual.com>

<http://www.luxmanual.com>

<http://aubethermostatmanual.com>

Golf course search by state

<http://golfingnear.com>

Email search by domain

<http://emailbydomain.com>

Auto manuals search

<http://auto.somanuals.com>

TV manuals search

<http://tv.somanuals.com>