

# OWNER'S HANDBOOK

## FOR LITE II

### MODEL: Z1850 & Z1860

Please read these operating instructions before operating your vacuum cleaner.

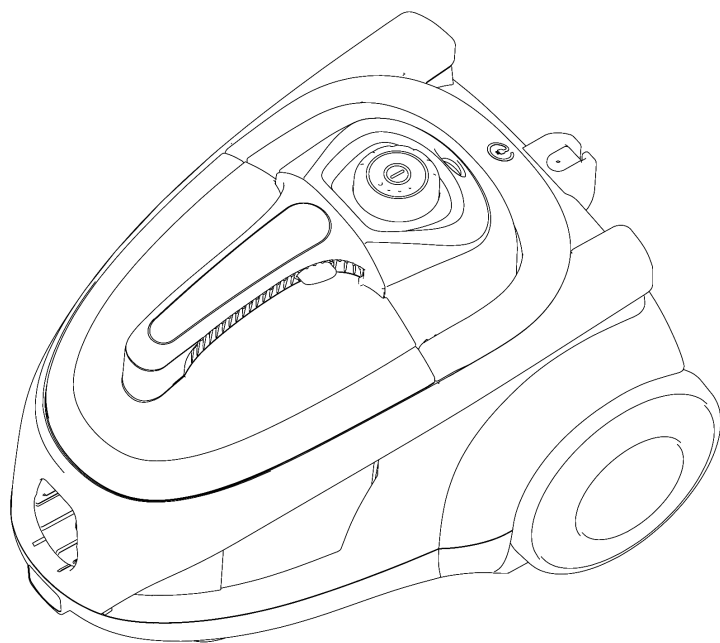

*Thinking of you*

 **Electrolux**

# Product and Accessories

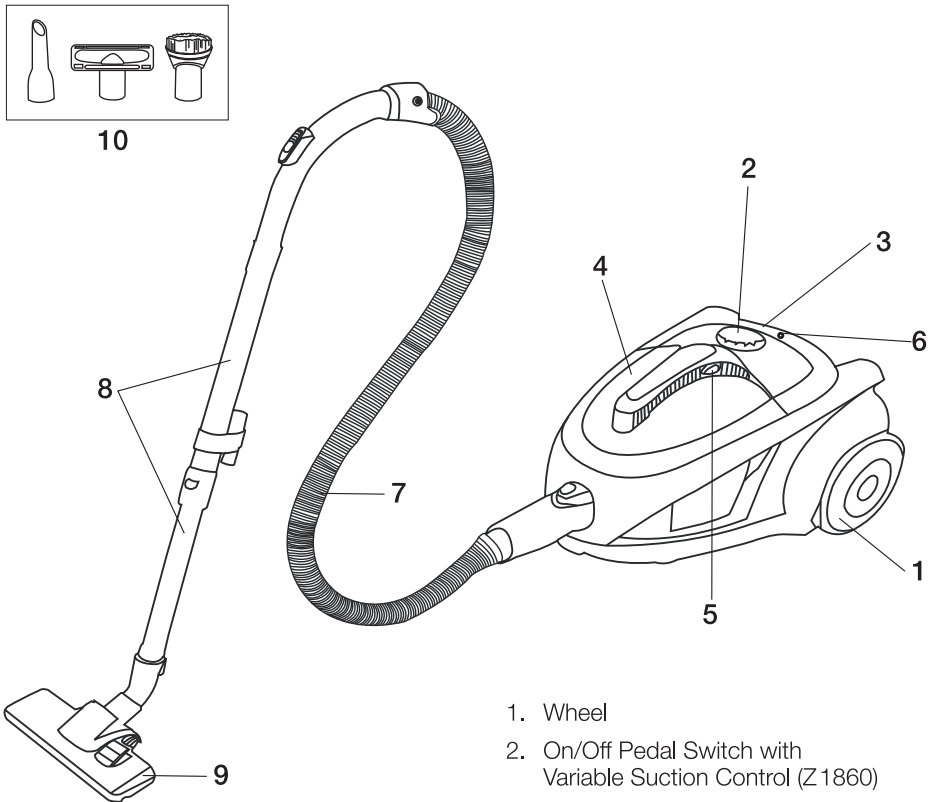

1. Wheel
2. On/Off Pedal Switch with Variable Suction Control (Z1860)
3. Handle
4. Dust Container
5. Locking Button
6. Filter Indicator
7. Hose Assembly
8. Telescopic Extension Tubes (Z1860)  
\*2 piece Aluminum Tubes (Z1850)
9. Combination Floor Nozzle
10. Upholstery Nozzle, Crevice Nozzle & Dusting Brush

*Line drawings are solely for illustration purposes and are subject to variations from actual product.*

# Important User Information

**Dear Customer, please read through these operating instructions carefully. Above all, please observe the safety instructions on the first few pages of this booklet. Please keep these operating instructions for future reference and pass them on to any subsequent owner of this appliance.**

The safety standards of Electrolux electrical appliances are in keeping with the recognised rules of technology and the laws governing the safety of appliances. Prior to operating this appliance please familiarise yourself with the following safety instructions :

## SAFETY INSTRUCTIONS

- Read all the instructions and only use the appliance for its intended purpose.
- The appliance must be switched off before plugging or unplugging it from the wall socket. Do not pull on the electrical cord to remove the plug from the wall socket.
- Always remove the plug from the wall socket before attempting any form of user maintenance or cleaning, as specified in this booklet.
- Do not handle the plug with wet hands.
- Do not operate the appliance with a damaged electrical cord or plug. If the electrical cord is damaged it must be replaced by returning the product to an authorised Electrolux service centre or similar qualified person to avoid a hazard.
- If the appliance has malfunctioned or been damaged in any manner return the appliance to the nearest authorised Electrolux service centre for examination, repair or adjustment.
- Do not carry or drag the appliance by the electrical cord.
- Keep the electrical cord away from heat, oil, sharp edges and rough or hot surfaces and do not run the appliance over the cord.
- Hold onto the plug when rewinding the electrical cord to prevent the plug from whipping or hitting hard against the appliance.
- An extension electrical cord may be used provided that it has a higher rating than the appliance. Please refer to the information provided on the appliance's rating plate or consult your nearest authorized Electrolux service centre.
- To protect against electric shock do not immerse the electrical cord, plug or the appliance in water or other liquids.
- Do not expose the appliance to rain.
- Do not use the appliance outdoors.
- Never leave the appliance running unattended.
- This appliance is not intended for use by person (including children) with reduced physical, sensory or mental capabilities, or lack of experience and knowledge, unless they have been given supervision or instruction concerning use of the appliance by a person responsible for their safety. Children should be supervised to ensure that they do not play with the appliance.
- Store the appliance away from high heat sources.
- Do not use this appliance to vacuum up the following:
  - Inflammable or combustible substances,
  - Hard pointed objects,
  - Hot ash, lighted cigarette ends or anything that is burning or smoking, Large quantities of fine dust e.g. lime, cement or plaster dust, toner dust from laser printers etc
  - Liquids or carpet cleaning foams
- Do not operate this appliance in areas where the substances listed above may be present.
- To prevent the reduction in air flow, ensure that all orifices/vents on this

appliance are kept free from blockages and do not insert any objects into these orifices/vents.

- Do not use without dust container or filters in place.
- If the motor overheats, it will turn off automatically. If this occurs, press the on off button and wait a few minutes before switching on again.
- Extra care should be taken when vacuuming staircases.
- It is dangerous to alter the specifications or modify the vacuum cleaner. Use only accessories recommended by Electrolux.
- Under no circumstances should the customer attempt to repair the vacuum cleaner.
- The vacuum cleaner should only be repaired and/or serviced by an authorized Electrolux service centre and only genuine Electrolux spare parts should be used. Failure to do so may render the warranty void.

*This vacuum cleaner is for household use only.*

### Important!

**This vacuum cleaner must only be connected to a power supply whose voltage and frequency comply with the specifications given on the appliance rating plate.**

## Quick Guide

### VACUUM CLEANER ASSEMBLING

Always remove the plug from the power supply before fitting or removing accessories. Before putting the appliance into service, please check if all filters are inserted correctly.

### Assembly of the flexible hose

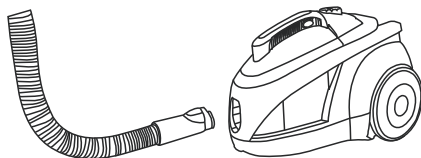

- Insert the flexible hose until the catches click to engage. Press the catches to release the hose.

### Fitting extension tubes and accessories

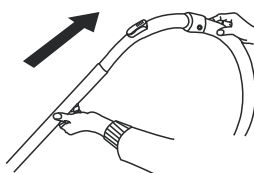

- Fitting the extension tube to the handle.

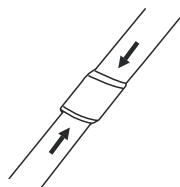

- Fitting the brush to the extension tube.

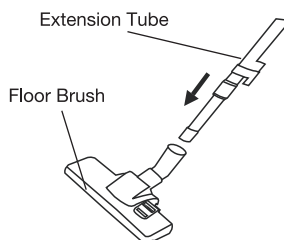

- Fit a chosen nozzle:
  - Floor brush is intended for cleaning hard floors and carpets.
  - Crevice/upholstery nozzle is for cleaning corners and between cushions.

# Instructions for Use

## ACCESSORIES

- **Round brush**  
Can be used to clean sofa, curtain and fringe of decorations, etc.
- **Crevice nozzle**  
The crevice nozzle can be used for cleaning corners, between cushions or difficult to reach places.
- **Upholstery nozzle**  
This nozzle can be used for cleaning upholstered furniture or curtains.
- **Combination floor nozzle**

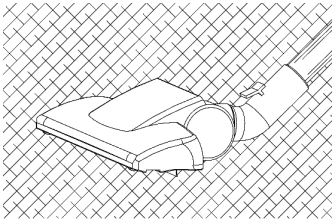

Carpet

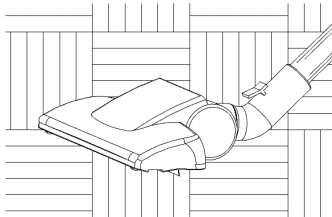

Hardfloor

The combination floor nozzle can be set for hard floors or carpets. Press the foot operated toggle lever on the floor nozzle to select the desired setting.

When the floor nozzle is set for hard floors, the bristles will extend beyond the base of the floor nozzle. When the floor nozzle is set for carpets, the bristles will be retracted.

# Switching On

- Before using the appliance, unwind a sufficient length of cord and insert the plug into the power supply.
- Press the On/Off button to switch the unit on. To stop it press the On/Off button again.
- To rewind the cord, press down the handle and guide the cord with hand to ensure that it does not whip causing damage.

## REMOVING THE CONTENTS FROM THE DUST CONTAINER

**Note: Always operate the cleaner with the dust container installed. After switching off the cleaner, disconnect the hose and proceed as follow:**

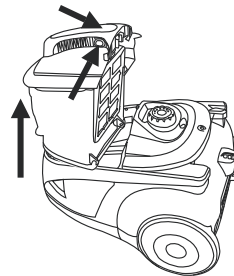

- Life up the dust container by pressing the locking button on both sides.

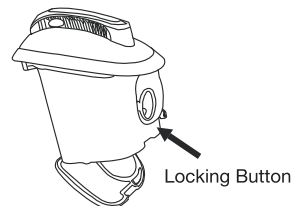

- Remove the contents of the dust container by pressing the locking button.
- Close the dust container lid until it clicks.
- Put the dust container back into the cleaner.
- Lock the dust container in place by pushing down on the handle until it clicks into place.

## REPLACING AND CLEANING THE PROTECTION FILTER AND HEPA FILTER

- HEPA for air-inlet should be cleaned at least twice a year or when it becomes visibly solid.
- Otherwise, reduced suction or motor damage may result.
- Lift up the dust container by pressing the locking button on both sides.

### *Cleaning HEPA for air-inlet*



- Remove HEPA out of base body.
- A severely solid or clogged HEPA should be thoroughly washed with fresh tepid water. A neutral detergent could be used if required.  
**Caution: Never wash emphatically.**

### *Cleaning and Changing Micro HEPA for air-outlet*

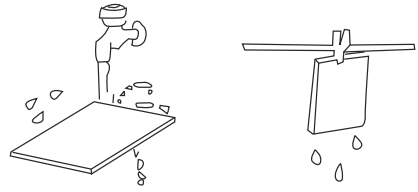
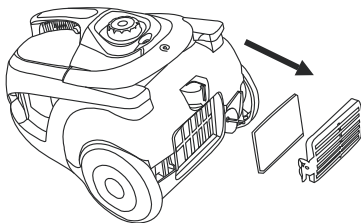

- Rinse filter in lukewarm water and dry filter completely.
- Put the filter back or change new filter.
- Close the grille for air-outlet.

## How To Store Your Vacuum

1. Choose a storage location that is both safe and dry.
2. You can store it in the vertical or horizontal position, depending on the space available.
3. The vacuum comes with an onboard tool coupling for storing the floor nozzle according to the position chosen, slide the parking clip onto one of the two parking positions on the cleaner.
4. Be careful not to trap, twist or tie the electrical cord; wind it.
5. Keep the extension tubes, nozzles and hose together to avoid losing them.

## TROUBLESHOOTING

In case of malfunction, check for the following probable reasons. Make the necessary corrections which may be performed at home. If the problem persists, consult the Electrolux Authorized Service Centre.

| PROBLEM                               | POSSIBLE CAUSES  | CORRECTIONS  |
|---------------------------------------|--|--|
| The vacuum cleaner does not start.    | The plug is not properly connected to the socket.          | Check the plug connection or try another socket.                       |
|                                       | Thermal protector activated due to motor high temperature. | Press the ON/OFF button and wait 30 minutes for the motor to cool off. |
| Filter indicator lights and stays on. | Dust container is full.                                    | Empty the dust container.  |
|                                       | The filters are clogged.                                   | Clean or replace filters.  |
| Reduction of suction capacity.        | Suction hose blocked.                                      | Clean the hose.  |
|                                       | Nozzle blocked.  | Clean the nozzle.  |
|                                       | Dust container is full.                                    | Empty the dust container.  |
|                                       | Filters clogged.   | Clean or replace filters.  |
|                                       | Damaged or broken hose.                                    | Change the hose.   |
| Over heating.                         | Dust container is full.                                    | Empty the dust container.  |
|                                       | Filters are clogged.                                       | Clean /replace filters.  |

### Technical Data

For Z 1850 & Z 1860

Rated Voltage: 220 - 240V, 50/60Hz

Max Power (W): 1600W

# รายละเอียดของเครื่องและอุปกรณ์ประกอบเครื่อง

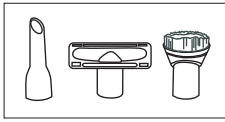

10

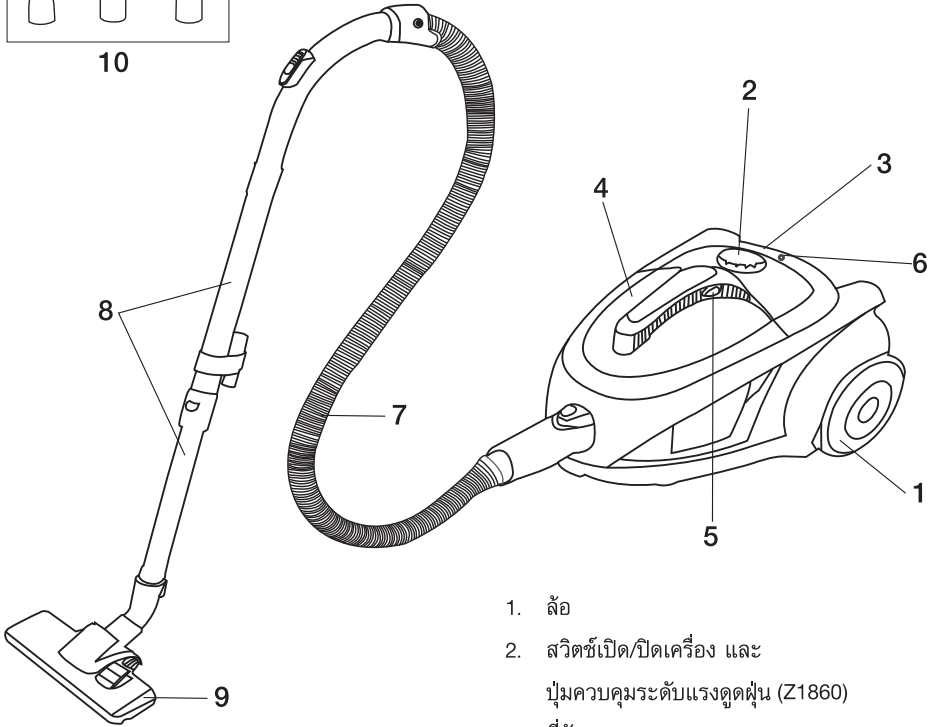

1. ล้อ
2. สวิตช์เปิด/ปิดเครื่อง และ  
ปุ่มควบคุมระดับแรงดูดฝุ่น (Z1860)
3. ที่จับ
4. ถังเก็บฝุ่น
5. ปุ่มล็อก
6. สัญญาณไฟของแผ่นกรอง
7. ท่ออ่อน
8. ท่อต่อแบบเทเลสโคปิกปรับความยาวได้ (Z1860)  
\* ท่อลูมิเนียม 2 ชั้น (Z1850)
9. หัวดูดพื้นแข็งและพื้นพรม
10. หัวดูดเฟอร์นิเจอร์ผ้า หัวดูดตามซอก และ  
แปรงดูดฝุ่น

ภาพลายเส้นเป็นเพียงภาพประกอบเท่านั้น อาจแตกต่างจากตัวเครื่องจริง



## ข้อมูลสำคัญสำหรับผู้ใช้งาน

เรียนลูกค้ายี่ห้อเลคโทรลิกซ์ทุกท่าน โปรดอ่านคู่มือการใช้งานฉบับนี้อย่างละเอียด และปฏิบัติตามข้อแนะนำเพื่อความปลอดภัยตามที่ระบุไว้ในช่วงแรกของคู่มือ และเก็บคู่มือฉบับนี้ไว้สำหรับใช้อ้างอิงในอนาคตและส่งต่อให้แก่เจ้าของเครื่องคนต่อไป

มาตรฐานความปลอดภัยของผลิตภัณฑ์เครื่องใช้ไฟฟ้าภายใต้ยี่ห้อเลคโทรลิกซ์ตรงตามกฎข้อบังคับทางด้านเทคโนโลยี และตรงตามกฎหมายที่เกี่ยวข้องกับความปลอดภัยของผลิตภัณฑ์เครื่องใช้ไฟฟ้า โปรดทำความเข้าใจข้อแนะนำเพื่อความปลอดภัยก่อนการใช้งานเครื่องเป็นครั้งแรก :

### ข้อแนะนำเพื่อความปลอดภัย

- อ่านข้อแนะนำก่อนการใช้งาน และใช้งานเครื่องตามวัตถุประสงค์ที่ระบุในคู่มือเท่านั้น
- ปิดสวิตช์เครื่องก่อนเสียบปลั๊กหรือถอดปลั๊กจากเต้าจ่ายไฟ ไม่ควรดึงที่สายไฟเพื่อถอดปลั๊กจากเต้าจ่ายไฟ
- ถอดปลั๊กจากเต้าจ่ายไฟทุกครั้งก่อนการดูแลรักษาเครื่องหรือทำความสะอาดเครื่อง
- ไม่ควรถอดปลั๊กในขณะที่มือเปียก
- ไม่ควรใช้งานเครื่องที่สายไฟหรือปลั๊กชำรุด หากพบว่าสายไฟชำรุด ให้เปลี่ยนสายไฟใหม่โดยการส่งเครื่องให้ศูนย์บริการอิเล็กทรอนิกส์หรือช่างผู้ชำนาญ เพื่อป้องกันอันตรายที่อาจเกิดขึ้นได้
- หากเครื่องทำงานผิดปกติหรือชำรุด โปรดส่งเครื่องให้ศูนย์บริการอิเล็กทรอนิกส์ เพื่อทำการตรวจสอบ ซ่อมแซม หรือทำการปรับปรุงเครื่อง
- ไม่ควรยกหรือลากเครื่องโดยการดึงสายไฟ
- เก็บสายไฟให้พ้นจากความร้อน น้ำมัน มุมที่คม พื้นผิวที่ขรุขระหรือร้อน และไม่ควรวางตัวเครื่องทับสายไฟ

- จับปลั๊กเอาไว้ขณะกดปุ่มม้วนสายไฟ เพื่อไม่ให้ปลั๊กพาดหรือกระทบตัวเครื่องแรง
- ใช้สายไฟต่อพ่วงที่มีกำลังไฟสูงกว่าเครื่องโปรดปฏิบัติตามข้อมูลที่ระบุไว้ตรงแผ่นป้ายแสดงกำลังไฟของเครื่อง หรือปรึกษาศูนย์บริการอิเล็กทรอนิกส์
- เพื่อป้องกันไฟฟ้ากระตุก ไม่ควรจุ่มสายไฟปลั๊ก หรือตัวเครื่องในน้ำหรือของเหลวอื่น ๆ
- ไม่ควรวางเครื่องไว้ในบริเวณที่ถูกฝน
- ไม่ควรใช้งานเครื่องภายนอกอาคาร
- ไม่ควรทิ้งเครื่องไว้ในขณะใช้งานโดยไม่มีผู้ดูแล
- เครื่องนี้ไม่ได้รับการออกแบบมาสำหรับการใช้งานของเด็กหรือผู้พิการหรือผู้ที่ไม่มีประสบการณ์และความรู้ จึงควรหลีกเลี่ยงการใช้เครื่องโดยไม่มีผู้ควบคุมดูแลหรือให้คำแนะนำอย่างใกล้ชิด เพื่อความปลอดภัยในการใช้งาน
- **เด็กควรได้รับคำแนะนำเพื่อไม่ให้เล่นเครื่อง**
- เก็บเครื่องให้ห่างจากแหล่งกำเนิดความร้อนสูง
- ไม่ควรใช้เครื่องดูดสิ่งต่างๆ เหล่านี้ :
  - วัตถุที่ติดไฟหรือวัตถุที่ระเบิดได้
  - วัตถุปลายแหลม
  - ถ่านที่ติดไฟ กัมพูห์ หรือสิ่งต่างๆ ที่กำลังเผาไหม้หรือมีควัน ผุ่นผงขนาดเล็กจำนวนมาก เช่น ผงตะกอน ผงปูนซีเมนต์ หรือผงปูนพลาสเตอร์ ผงหมึกพิมพ์จากเครื่องพิมพ์เลเซอร์ เป็นต้น
  - ของเหลวหรือโฟมสำหรับทำความสะอาดพรม
- ไม่ควรใช้งานเครื่องในบริเวณที่อาจมีสิ่งต่างๆ ตามที่กล่าวมาข้างต้น ตกค้างอยู่
- เพื่อป้องกันไม่ให้แรงดูดของเครื่องลดลง ตรวจสอบว่าไม่มีวัตถุอุดตันอยู่ตามชิ้นส่วนท่อต่างๆ และไม่ควรใส่วัตถุใดๆ เข้าไปในท่อ

- ไม่ควรใช้งานเครื่องที่ไม่ได้ใส่ถุงเก็บฝุ่นและตัวกรองเข้าที่
- หากเกิดความร้อนสูงที่มอเตอร์ เครื่องจะปิดโดยอัตโนมัติ หากพบปัญหานี้ให้กดปุ่มเปิด/ปิดเครื่องและคอยสักครู่ แล้วจึงเปิดเครื่องอีกครั้ง
- ใช้ความระมัดระวังเป็นพิเศษขณะใช้งานเครื่องตามชั้นบันได
- ไม่ควรเปลี่ยนไปใช้ชิ้นส่วนที่ไม่ตรงกับของเดิมของเครื่อง หรือทำการดัดแปลงเครื่อง เพราะอาจทำให้เกิดอันตรายได้ ควรใช้อุปกรณ์ประกอบเครื่องของฮิลเทคโทรลักษ์เท่านั้น
- ไม่ควรพยายามซ่อมเครื่องด้วยตัวเองไม่ว่าในกรณีใดก็ตาม
- ควรซ่อมแซมเครื่องและ/หรือรับบริการจากศูนย์บริการฮิลเทคโทรลักษ์ และใช้แต่อะไหล่แท้เท่านั้น หากไม่ปฏิบัติตามอาจส่งผลให้การรับประกันสิ้นสุดลง

**เครื่องรุ่นนี้ได้รับการออกแบบมาสำหรับใช้ในบ้านเท่านั้น**

**ข้อควรทราบ!**

ต่อเครื่องเข้ากับแหล่งจ่ายไฟที่มีกำลังไฟและความถี่ตรงกับที่ระบุไว้ตรงแผ่นป้ายแสดงกำลังไฟของเครื่องเท่านั้น

## การใช้งานเบื้องต้น

**การประกอบเครื่อง**

ถอดปลั๊กจากแหล่งจ่ายไฟก่อนใส่หรือถอดอุปกรณ์ต่างๆ และตรวจสอบว่าใส่แผ่นกรองเข้าที่ก่อนใช้งานเครื่อง

## การใส่หรือการถอดท่ออ่อน

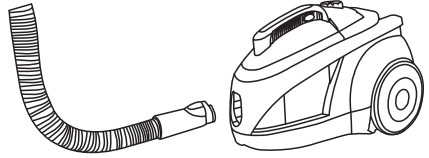

- ใส่ท่ออ่อนลงในช่องสำหรับดูดจนได้ยินเสียงกรีกกตลล็กเมื่อต้องการถอดออกจากเครื่อง

## การใส่ท่อต่อและอุปกรณ์ทำความสะอาด

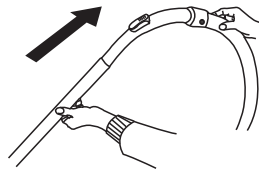

- ใส่ท่อต่อเข้าไปที่ตามจับของท่ออ่อน

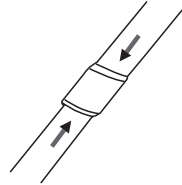

- ใส่หัวดูดพื้นเข้าไปที่ท่อต่อ

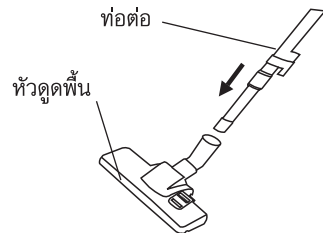

- การใส่หัวดูดต่างๆ :
  - หัวดูดพื้นใช้สำหรับทำความสะอาดพื้นที่ที่เป็นพื้นแข็งและปูพรม
  - หัวดูดตามซอกและหัวดูดเฟอร์นิเจอร์ผ้าใช้สำหรับทำความสะอาดตามมุมและระหว่างเบาะ

## ข้อแนะนำการใช้งาน

### อุปกรณ์ทำความสะอาด

- **แปรงดูดฝุ่น**  
แปรงดูดฝุ่นใช้สำหรับทำความสะอาดโซฟา ผ้าม่าน และของตกแต่งในบ้าน
- **หัวดูดตามซอก**  
หัวดูดตามซอกใช้สำหรับทำความสะอาดตามซอก กระจ่างเบาะ หรือบริเวณที่เข้าถึงได้ยาก
- **หัวดูดเฟอร์นิเจอร์ผ้า**  
หัวดูดเฟอร์นิเจอร์ผ้าใช้สำหรับทำความสะอาดเฟอร์นิเจอร์หรือผ้าม่าน
- **หัวดูดพื้นแข็งและพื้นพรม**

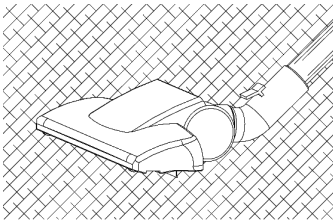

พรม

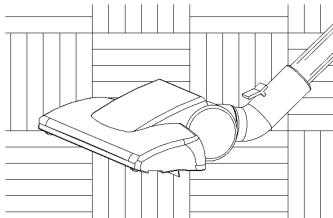

พื้นแข็ง

หัวดูดพื้นสามารถใช้ทำความสะอาดได้ทั้งพื้นที่ที่เป็นพื้นแข็งหรือพรม ให้เหยียบบนแท่นเหยียบที่หัวดูดพื้นเพื่อเลือกใช้งานตามต้องการ

เมื่อตั้งหัวดูดพื้นสำหรับพื้นแข็ง ขนแปรงจะสั้นลง เมื่อตั้งไว้สำหรับดูดพรม ขนแปรงจะยาวเหมือนเดิม

## การใช้งานเครื่อง

- ก่อนใช้งานเครื่อง ดึงสายไฟออกมาให้ได้ความยาวที่ต้องการ แล้วเสียบปลั๊กที่แหล่งจ่ายไฟ
- กดปุ่มเปิด/ปิดเครื่องเพื่อเปิดเครื่อง หากต้องการหยุดใช้งานให้กดปุ่มเปิด/ปิดเครื่องอีกครั้ง
- กดปุ่มม้วนเก็บสายไฟเพื่อเก็บสายไฟ ควรจับสายไฟเอาไว้เพื่อป้องกันไม่ให้กระทบตัวเครื่องจนชำรุด

## การเทฝุ่นออกจากถังเก็บฝุ่น

หมายเหตุ : ใช้งานเครื่องเมื่อมีถังเก็บฝุ่นอยู่ในเครื่องเสมอ

หลังจากปิดเครื่องแล้ว ให้ถอดท่อต่างๆออกแล้วปฏิบัติตามขั้นตอนดังนี้:

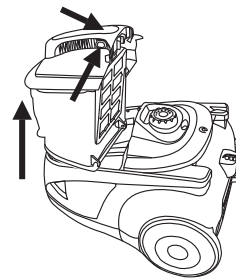

- กดปุ่มล็อกทั้ง 2 ด้านพร้อมกัน แล้วยกถังเก็บฝุ่นออกมา

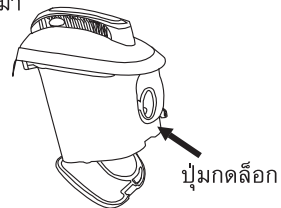

- กดที่ปุ่มกดล็อกเพื่อเทฝุ่นออกจากถังเก็บฝุ่น
- ปิดฝาครอบถังเก็บฝุ่นกลับเข้าที่จนได้ยินเสียงกริ๊ก
- ใส่ถังเก็บฝุ่นกลับเข้าที่เครื่องดูดฝุ่น
- กดถังเก็บฝุ่นลงจนได้ยินเสียงกริ๊ก แสดงว่าเก็บเข้าที่เรียบร้อยแล้ว

## การเปลี่ยนและการทำความสะอาดแผ่นกรองไมโครและแผ่นกรอง HEPA

- ควรทำความสะอาดแผ่นกรอง HEPA สำหรับดูดอากาศเข้าเครื่องอย่างน้อยปีละ 2 ครั้ง หรือเมื่อมีเศษผงติดอยู่จำนวนมาก
- ไมเช่นนั้นจะทำให้แรงดูดฝุ่นลดลง หรืออาจทำให้มอเตอร์เสียได้
- ให้กดปุ่มล็อกทั้ง 2 ด้านพร้อมกัน แล้วยกถึงเก็บฝุ่นออกมา

### การทำความสะอาดแผ่นกรอง HEPA สำหรับดูดอากาศเข้าเครื่อง



- ถอดแผ่นกรอง HEPA ออกจากเครื่อง
- ควรล้างฝุ่นละอองแข็งๆหรือแผ่นกรอง HEPA ที่อุดตันด้วยน้ำสะอาดอุ่นๆ หากจำเป็นก็สามารถใช้น้ำยาทำความสะอาดทั่วไปได้
- ข้อควรระวัง: ไม่ควรล้างแผ่นกรองแรงๆ

### การทำความสะอาดและการเปลี่ยนแผ่นกรองไมโคร HEPA สำหรับดูดอากาศออกจากเครื่อง

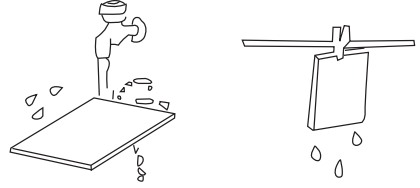
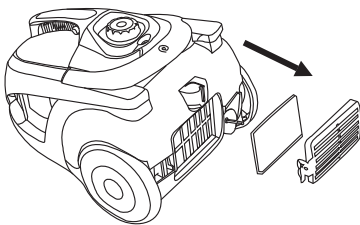

- ล้างแผ่นกรองด้วยน้ำอุ่นและทำให้แห้งสนิท
- ใส่แผ่นกรองกลับเข้าที่หรือเปลี่ยนแผ่นใหม่
- ใส่ตะแกรงครอบแผ่นกรองกลับเข้าที่

## วิธีเก็บเครื่อง

1. เลือกสถานที่เก็บเครื่องที่ปลอดภัยและแห้ง
2. สามารถเก็บเครื่องได้ทั้งแนวตั้งและแนวนอน ขึ้นอยู่กับพื้นที่ที่มี
3. เครื่องรุ่นนี้สามารถเก็บหัวดูดพื้นที่ตัวเครื่องได้ โดยใช้คิลิปล็อกไว้กับตัวเครื่อง ขึ้นอยู่กับตำแหน่งที่วางเครื่อง
4. ใช้ความระมัดระวังไม่บิด หรือมัดสายไฟ ควรม้วนเก็บเข้าที่
5. เก็บท่อต่อ หัวดูดต่างๆ และท่ออื่นๆไว้ด้วยกัน เพื่อป้องกันไม่ให้สูญหาย

## วิธีแก้ปัญหาเบื้องต้น

หากเครื่องทำงานผิดปกติ โปรดตรวจสอบสาเหตุต่างๆตามตารางข้างล่างซึ่งสามารถแก้ปัญหาได้ด้วยตัวท่านเอง หากยังคงพบปัญหาอยู่ โปรดปรึกษาศูนย์บริการโอเลคโทรัลักซ์

| ปัญหาที่พบ                     | สาเหตุ  | วิธีแก้ไข  |
|--------------------------------|---|--|
| เครื่องไม่ทำงาน                | เสียบปลั๊กเข้ากับเต้าจ่ายไฟไม่เรียบร้อย<br>อุปกรณ์ตัดไฟทำงาน เพราะเกิดความร้อนสูงที่มอเตอร์     | ตรวจสอบว่าเสียบปลั๊กเข้ากับเต้าจ่ายไฟเรียบร้อยแล้ว หรือเปลี่ยนไปเสียบเต้าจ่ายไฟอื่น กดปุ่มเปิด/ปิดเครื่องแล้วทิ้งไว้ประมาณ 30 นาที เพื่อให้มอเตอร์เย็นลง |
| สัญญาณไฟของแผ่นกรองติดค้างอยู่ | ถังเก็บฝุ่นเต็ม<br>แผ่นกรองอุดตัน   | เทฝุ่นออกจากถังเก็บฝุ่น<br>ทำความสะอาดหรือเปลี่ยนแผ่นกรอง  |
| แรงดูดของเครื่องลดลง           | มีวัตถุอุดตันท่อ<br>มีวัตถุอุดตันหัวดูด<br>ถังเก็บฝุ่นเต็ม<br>แผ่นกรองอุดตัน<br>ท่อชำรุดหรือขาด | ทำความสะอาดท่อ<br>ทำความสะอาดหัวดูด<br>เทฝุ่นออกจากถังเก็บฝุ่น<br>ทำความสะอาดหรือเปลี่ยนแผ่นกรอง<br>เปลี่ยนท่อ   |
| เกิดความร้อนสูง                | ถังเก็บฝุ่นเต็ม<br>แผ่นกรองอุดตัน   | เทฝุ่นออกจากถังเก็บฝุ่น<br>ทำความสะอาดหรือเปลี่ยนแผ่นกรอง  |

### ข้อมูลทางด้านเทคนิค

สำหรับรุ่น Z1850 และ Z1860

แรงดันไฟฟ้า 220-240 โวลท์, 50/60 เฮิรซ์

กำลังไฟสูงสุด (วัตต์) : 1600 วัตต์

## Penghisap Debu dan Aksesorinya

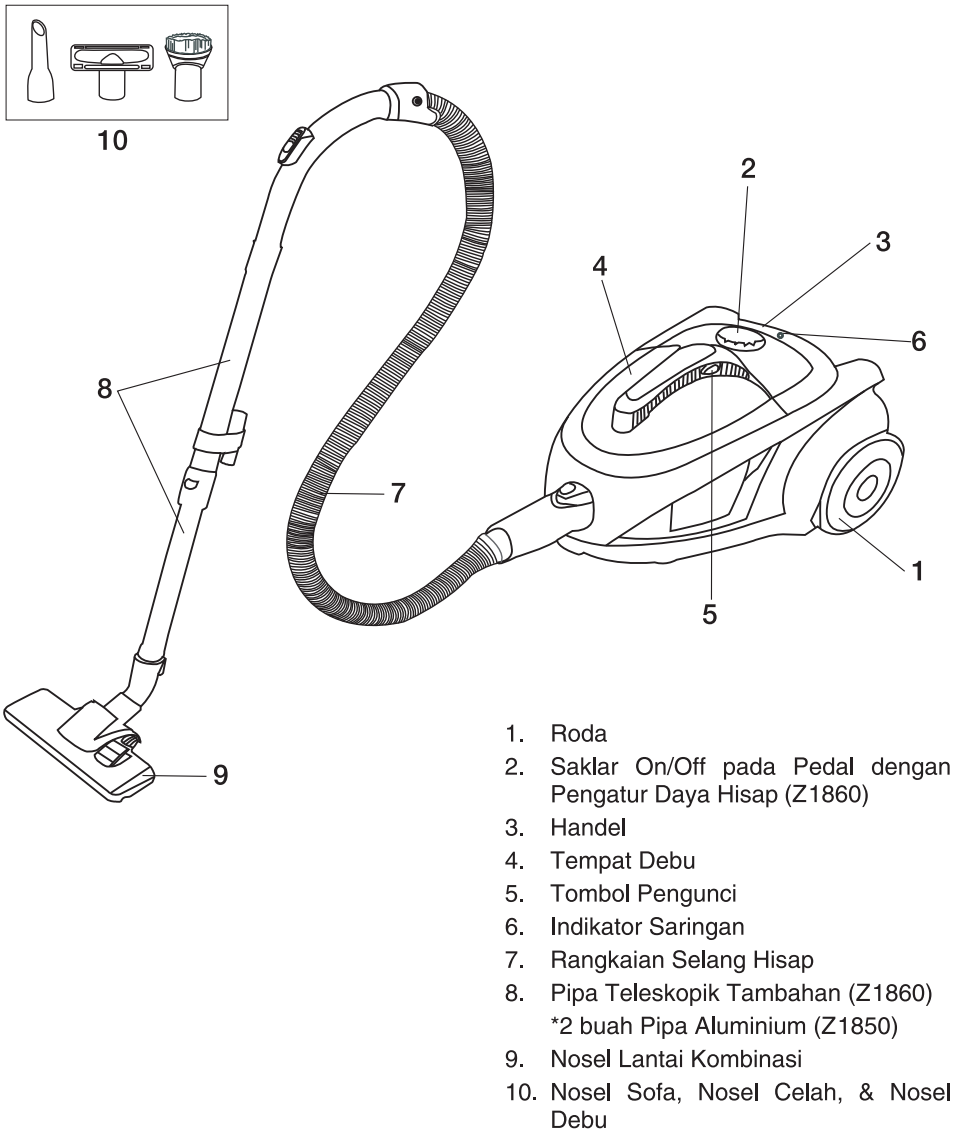

Gambar hanya untuk ilustrasi dan dapat berbeda dari produk sebenarnya.

## Informasi Penting Bagi Pengguna,

**Pelanggan yang terhormat, bacalah petunjuk pemakaian ini dengan seksama. Yang paling penting, pelajarihal petunjuk keamanan pada halaman-halaman awal petunjuk pemakaian ini! Simpanlah petunjuk pemakaian ini untuk digunakan bila diperlukan. Berikan kepada pemilih berikutnya bila penghisap debu berpindah tangan.**

Standar keamanan peralatan listrik Electrolux selalu memenuhi aturan teknologi dan perundang-undangan yang mengatur keamanan peralatan listrik. Sebelum mengoperasikan penghisap debu ini, pastikan Anda sudah memahami petunjuk-petunjuk keamanan berikut:

### PETUNJUK KEAMANAN

- Bacalah semua petunjuk yang ada dan gunakan penghisap debu hanya untuk tujuan semestinya.
- Penghisap debu harus dimatikan sebelum stekernya dipasang atau dicabut dari stopkontak. Jangan menarik kabel penghisap debu untuk mencabut stekernya dari stopkontak.
- Selalu cabut steker dari stopkontak sebelum melakukan perawatan atau pembersihan penghisap debu sesuai yang ditentukan dalam buku ini.
- Jangan menyentuh steker penghisap debu bila tangan Anda basah.
- Jangan mengoperasikan penghisap debu bila kabel atau stekernya rusak. Kabel yang rusak harus diganti dengan membawa penghisap debu ke pusat servis resmi Electrolux atau orang yang berkualifikasi untuk hal tersebut untuk menghindari resiko bahaya.
- Bila penghisap debu tidak berfungsi dengan baik atau mengalami suatu kerusakan, bawalah penghisap debu ke pusat servis Electrolux terdekat untuk diperiksa, diperbaiki, atau disetel.
- Jangan mengangkat atau menarik penghisap debu dengan berpegang pada kabel listriknya.
- Jauhkan kabel listrik dari panas, minyak, benda tajam atau permukaan kasar atau permukaan panas dan hindarkan kabel tergilas oleh penghisap debu.
- Saat kabel digulung, tahan steker dengan tangan agar steker tidak melecut atau menabrak penghisap debu dengan keras.
- Kabel tambahan bisa digunakan bila memiliki kapasitas lebih besar dari daya penghisap debu. Lihatlah informasi yang disediakan pada label penghisap debu atau hubungi pusat layanan resmi Electrolux.
- Untuk melindungi dari sengatan listrik, jangan merendam kabel listrik, steker, atau penghisap debu dalam air atau cairan lainnya.
- Hindarkan penghisap debu dari hujan.
- Jangan menggunakan penghisap debu di luar ruangan.
- Jangan membiarkan penghisap debu beroperasi tanpa dijaga.
- Penghisap debu ini tidak untuk digunakan oleh orang (termasuk anak-anak) yang memiliki kelemahan fisik, sensorik, atau kurang pengalaman dan pengetahuan, kecuali mereka telah diberi pengawasan atau petunjuk mengenai penggunaan penghisap debu oleh orang yang bertanggung jawab atas keselamatan mereka. Anak-anak harus diawasi untuk memastikan agar mereka tidak bermain dengan penghisap debu.
- Simpanlah penghisap debu di tempat yang jauh dari sumber panas.
- Jangan menggunakan penghisap debu ini untuk menghisap benda-benda berikut:
  - Zat yang mudah terbakar atau meledak,
  - Benda tajam,
  - Abu rokok yang masih panas, puntung rokok menyala, atau benda apapun yang menyala atau berasap. Debu halus dalam jumlah besar, misalnya debu kapur, semen, atau plester, debu toner dari printer laser, dan sebagainya.
  - Cairan atau busa pembersih karpet
- Jangan mengoperasikan penghisap debu ini di daerah di mana mungkin terdapat zat-zat di atas.
- Untuk mencegah berkurangnya aliran udara, pastikan semua lubang /ventilasi pada penghisap debu ini bebas dari sumbatan dan jangan memasukkan

benda apapun ke dalam lubang /ventilasi penghisap debu.

- Jangan menggunakan penghisap debu bila kantung debu dan saringannya tidak terpasang.
- Bila motor mengalami panas lebih (overheat), motor akan mati secara otomatis. Bila hal ini terjadi, tekan tombol on off dan tungguilah beberapa menit sebelum menyalakan penghisap debu kembali.
- Gunakan kehati-hatian tinggi bila menghisap debu di anak tangga.
- Mengubah spesifikasi atau memodifikasi penghisap debu merupakan hal yang berbahaya, gunakan hanya aksesoris yang dianjurkan oleh Electrolux.
- Dalam hal apapun, konsumen tidak boleh berusaha memperbaiki sendiri penghisap debu ini.
- Penghisap debu hanya boleh diperbaiki dan /atau diservis oleh pusat servis resmi Electrolux dan hanya boleh menggunakan hanya suku cadang resmi Electrolux. Tidak dipatuhinya hal ini dapat menyebabkan garansi batal.

Penghisap debu ini hanya untuk pemakaian rumah tangga

### **Penting!**

**Penghisap debu ini hanya boleh dipakai pada catu daya listrik dengan voltase dan frekuensi yang sesuai dengan spesifikasi pada label penghisap debu.**

## **Petunjuk Ringkas**

### **MEMASANG PERLENGKAPAN PENGHISAP DEBU**

Selalu cabut steker dari stopkontak sebelum memasang /melepas aksesoris penghisap debu. Sebelum penghisap debu digunakan, pastikan semua saringan terpasang dengan benar.

### **Memasang atau melepas selang fleksibel**

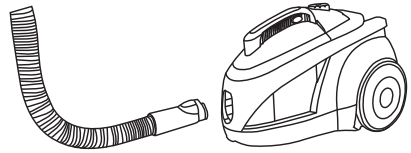

- Pasang selang fleksibel hingga terdengar pengaitnya terkunci. Tekan pengait untuk melepaskan selang.

### **Memasang pipa tambahan dan perlengkapannya**

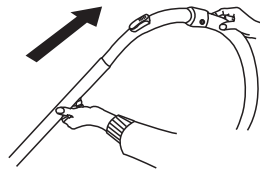

- Memasang pipa tambahan pada handel.

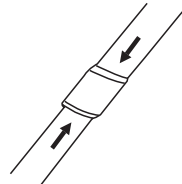

- Memasang sikat pada pipa tambahan.

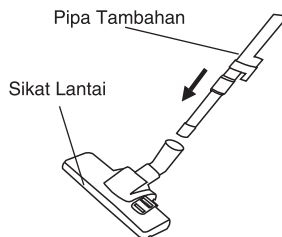

- Pasanglah nosel yang dipilih:
  - Sikat lantai ditujukan untuk membersihkan lantai keras dan karpet.
  - Nosel celah /sofa adalah untuk membersihkan celah dan antara bantalan kursi.



# Petunjuk Penggunaan

## PERLENGKAPAN

- Sikat bundar  
Dapat digunakan untuk membersihkan sofa, tirai, dan rumbai dekorasi dan sebagainya.
- Nosel celah  
Nosel celah dapat digunakan untuk membersihkan sudut, antara bantal kursi atau tempat yang sulit dijangkau.
- Nosel sofa  
Nosel ini dapat digunakan untuk membersihkan furnitur atau tirai berbahan kain.
- Nosel lantai kombinasi  
Nosel ini dapat digunakan untuk membersihkan furnitur atau tirai

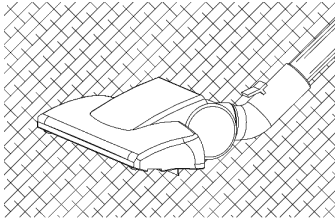

Karpet

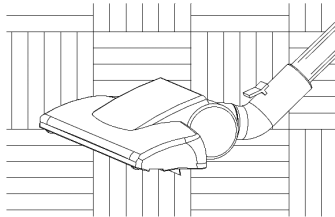

Lantai keras

Nosel lantai kombinasi dapat disetel untuk lantai keras atau karpet. Injak tuas pengatur yang ada untuk memilih posisi yang diinginkan.

Bila nosel lantai disetel ke posisi untuk lantai keras, sikat nosel akan keluar dari dasar nosel lantai. Bila nosel lantai disetel untuk karpet, sikat akan masuk ke dalam.

# Menyalakan Penghisap Debu

- Sebelum membersihkan penghisap debu, tariklah kabel secukupnya dan pasang stekernya pada stopkontak.
- Tekan tombol On/Off untuk menyalakan penghisap debu. Untuk mematikannya, tekan lagi tombol On /Off.
- Untuk menggulung kabel, tekan handel dan pandu kabel dengan tangan agar tidak melecut mesin yang dapat menimbulkan kerusakan.

## MEMBUANG ISI WADAH DEBU

**Catatan: Selalu jalankan penghisap debu hanya dengan wadah debu terpasang. Setelah mematikan penghisap debu, cabut selang dan ikuti prosedur berikut:**

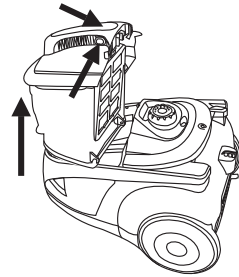

- Angkat wadah debu dengan menekan tombol pengunci di kedua sisinya.

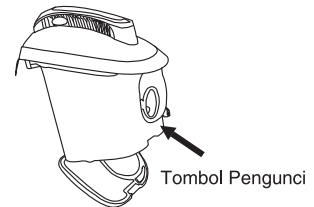

Tombol Pengunci

- Buang isi wadah debu dengan menekan tombol pengunci.
- Rapatkan tutup wadah hingga terkunci.
- Pasang wadah debu kembali pada penghisap debu.
- Kunci wadah debu pada tempatnya dengan menekan handel hingga terkunci pada tempatnya.

## MENGGANTI DAN MEMBERSIHKAN SARINGAN PELINDUNG DAN SARINGAN HEPA

- HEPA untuk saluran masuk udara harus dibersihkan sekurang-kurangnya dua kali setahun atau bila terlihat mengeras.
- Bila saingan tidak dibersihkan dapat menyebabkan daya hisap berkurang atau kerusakan motor.
- Angkat wadah debu dengan menekan tombol pengunci di kedua sisinya.

Membersihkan HEPA untuk saluran masuk udara



- Lepaskan HEPA dari rumahnya.
- HEPA yang sudah sangat kaku atau tersumbat harus dibersihkan secara menyeluruh dengan air hangat yang bersih. Bila diperlukan dapat digunakan deterjen netral.

**Perhatian; Jangan dibersihkan dengan menggosok keras-keras**

Membersihkan dan Mengganti Micro HEPA untuk saluran keluar udara

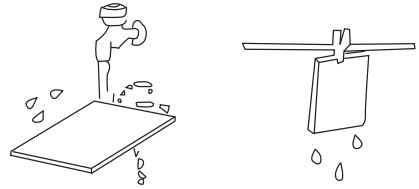
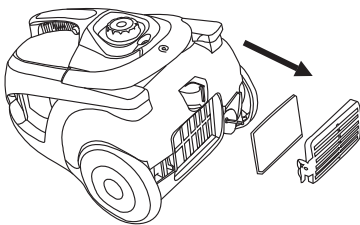

- Bilas dalam air hangat kuku dan keringkan saringan hingga tuntas.
- Pasang saringan kembali atau ganti dengan saringan baru.
- Pasang kisi penutup saluran keluar udara.

## Cara Menyimpan Penghisap Debu Anda

1. Pilihlah lokasi penyimpanan yang aman dan kering.
2. Penghisap debu dapat disimpan di posisi vertikal atau horizontal, tergantung ruang yang tersedia,
3. Penghisap debu ini disertai dengan dudukan perlengkapan untuk menyimpan nosel lantai sesuai posisi yang dipilih, geser klip parkir ke salah satu dari dua posisi parkir pada penghisap debu.
4. Hati-hatilah agar kabel listrik tidak terjepit, terpuntir, atau tersimpul; gulunglah kabel dengan baik.
5. Simpanlah pipa tambahan, nosel, dan selang bersama-sama agar tidak hilang.

## PENANGANAN AWAL

Bila terjadi penghisap debu tidak berfungsi sebagaimana mestinya, periksalah kemungkinan-kemungkinan sebab berikut. Lakukan koreksi yang dapat dilakukan di rumah. Bila masalahnya masih berlanjut, hubungi Pusat Servis Resmi Electrolux.

| MASALAH                                 | KEMUNGKINAN PENYEBAB  | KOREKSI  |
|---|---|--|
| Penghisap debu tidak dapat menyala      | Steker tidak terpasang dengan baik pada stopkontak.                       | Periksa koneksi steker atau coba stopkontak lain.                    |
|   | Pelindung terhadap panas lebih bekerja karena tingginya temperatur motor. | Tekan tombol ON/OFF dan tunggu 30 menit hingga motor menjadi dingin. |
| Lampu indikator saringan menyala terus. | Wadah debu penuh.   | Kosongkan wadah debu.  |
|   | Saringan tersumbat.   | Bersihkan atau ganti saringan.                                       |
| Daya hisap berkurang.                   | Selang hisap tersumbat.   | Bersihkan selang.  |
|   | Nosel tersumbat.  | Bersihkan nosel.   |
|   | Wadah debu penuh.   | Kosongkan wadah debu.  |
|   | Saringan tersumbat  | Bersihkan atau ganti saringan.                                       |
| Panas berlebih (over heating ).         | Selang rusak atau patah.  | Ganti selang.  |
|   | Wadah debu penuh.   | Kosongkan wadah debu.  |
|   | Saringan tersumbat.   | Bersihkan /ganti saringan.   |

## Data Teknis

Untuk Z1850 & Z1860

Voltase Terukur: 220 - 240V, 50/60 Hz

Daya Maksimum (W): 1600 W

## Sản phẩm và Phụ kiện

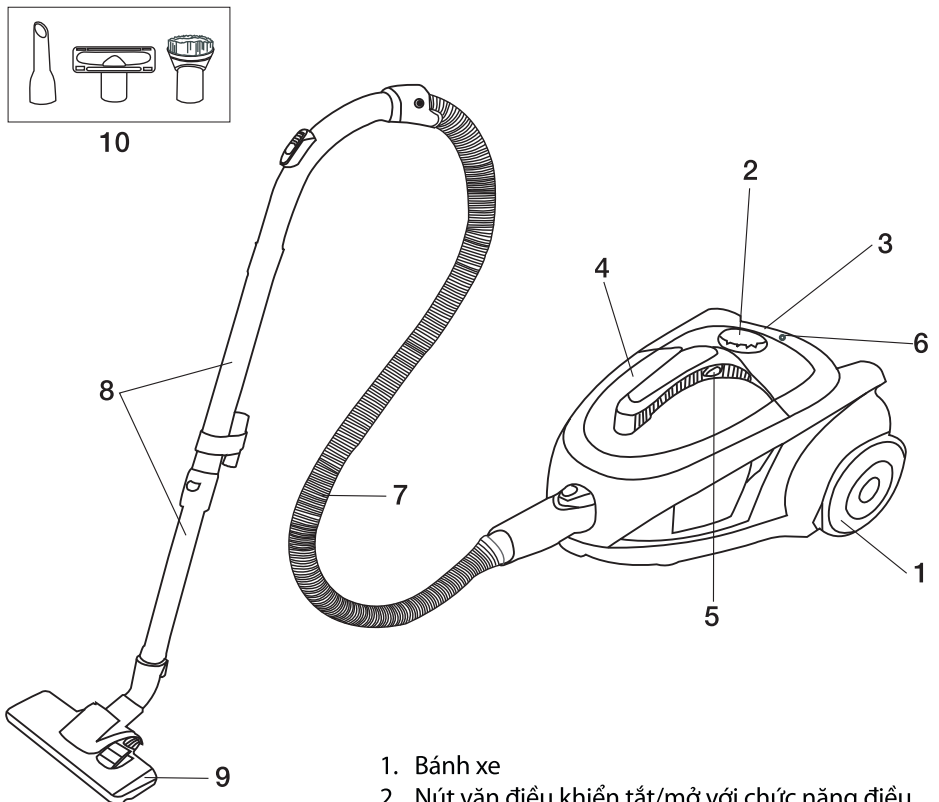

1. Bánh xe
2. Nút vận điều khiển tắt/mở với chức năng điều chỉnh lực hút ở nhiều mức độ khác nhau (Z1860)
3. Tay cầm
4. Ngăn chứa bụi
5. Nút khóa
6. Đèn báo bộ lọc
7. Ống dẫn bụi có thể tháo rời
8. Ống dẫn bụi có thể nối dài (Z1860)  
\*2 ống dẫn bụi bằng nhôm (Z1850)
9. Vòi hút dành cho các loại sàn kết hợp
10. Vòi hút dành cho vật dụng bọc vải, các kẽ hở và chổi quét bụi

Hình vẽ chỉ có tính chất minh họa và có thể có sự khác biệt ở sản phẩm thật

# Thông Tin Quan Trọng Cho Người Dùng

**Kính thưa Quý Khách hàng, vui lòng xem qua các hướng dẫn sử dụng một cách cẩn thận. Trên hết, hãy xem qua các hướng dẫn an toàn ở những trang đầu tiên trong quyển hướng dẫn này. Hãy giữ những hướng dẫn sử dụng này để tham khảo về sau và chuyển cho những người sở hữu thiết bị này tiếp theo.**

Các tiêu chuẩn an toàn của các thiết bị điện tử Electrolux tuân thủ theo các quy tắc kỹ thuật đã được công nhận và luật về độ an toàn của thiết bị. Trước khi vận hành thiết bị, xin quý khách hãy làm quen với các hướng dẫn an toàn sau:

## CÁC HƯỚNG DẪN AN TOÀN

- Đọc tất cả các hướng dẫn và chỉ sử dụng thiết bị đúng mục đích quy định.
- Thiết bị phải được tắt trước khi cắm vào hoặc rút ra khỏi ổ điện. Không kéo dây cắm điện để ngắt điện.
- Luôn rút dây ra khỏi ổ cắm điện trước khi tháo bất kỳ phần nào ra để bảo trì hoặc lau chùi, như đã quy định trong sách hướng dẫn này.
- Không cầm dây điện bằng tay ướt.
- Không vận hành thiết bị với dây hoặc phích cắm điện bị hỏng. Nếu dây điện bị hỏng, nó phải được thay thế bằng cách hoàn trả sản phẩm về cho trung tâm dịch vụ ủy quyền của Electrolux hoặc những người có trình độ chuyên môn tương đương nhằm tránh nguy hiểm.
- Nếu thiết bị gặp sự cố hoặc bị hỏng hóc dưới bất kỳ hình thức nào, hãy hoàn trả sản phẩm về cho trung tâm dịch vụ ủy quyền gần nhất của Electrolux để kiểm tra, sửa chữa và đánh giá.
- Không mang hoặc kéo thiết bị bằng dây điện.
- Giữ dây điện tránh xa nguồn nhiệt, dầu, các góc sắc nhọn và cứng hoặc bề mặt nóng hoặc không vận hành thiết bị trên dây điện.
- Giữ phích cắm khi quấn dây điện nhằm tránh dây điện bị bện lại hoặc chạm vật cứng cần thiết bị.
- Một dây điện nối thêm được cung cấp để sử dụng có hiệu điện thế cao hơn hiệu điện thế của thiết bị. Hãy tham khảo thêm thông tin trên bảng điện của thiết bị hoặc tư vấn với trung tâm dịch vụ ủy quyền gần nhất của Electrolux.
- Để tránh chập điện, không nhúng dây điện, phích cắm hoặc thiết bị vào nước hoặc các loại chất lỏng khác.
- Không để thiết bị ngoài mưa.
- Không sử dụng thiết bị ngoài trời.
- Không bao giờ để thiết bị vận hành mà không quan sát.
- Thiết bị này không được sử dụng bởi những người (kể cả trẻ em) khuyết tật, nhạy cảm hoặc thiếu năng trí tuệ hoặc thiếu kiến thức và kinh nghiệm, trừ khi họ được giám sát và hướng dẫn sử dụng thiết bị bởi những người có trách nhiệm về sự an toàn của họ. Trẻ em phải được giám sát để đảm bảo chúng không nghịch thiết bị.
- Bảo quản thiết bị tránh xa nguồn nhiệt cao.
- Không sử dụng thiết bị để hút những vật sau:
  - Các chất dễ cháy hoặc dễ bắt lửa
  - Các vật có đầu sắc nhọn
  - Tàn tro, gạt tàn thuốc hoặc bất kỳ vật gì vẫn còn cháy, bốc khói; chứa lượng lớn bụi như vôi, xi măng, bụi thạch cao hoặc bụi được từ máy in, v.v...
  - Các loại chất lỏng hoặc các chất lau chùi thảm.
- Không vận hành thiết bị trong khu vực có thể có các chất nêu trên.
- Để tránh sự suy giảm của lực hút, hãy đảm bảo rằng tất cả các ống dẫn bụi / vôi hút được thông suốt trong thiết bị này

giữ cho không bị tắc nghẽn và không nhét bất cứ vật gì vào các ống dẫn bụi / vòi hút này.

- Không sử dụng thiết bị mà không có ngăn chứa bụi hoặc các bộ lọc ở đúng vị trí.
- Nếu động cơ quá nóng, nó sẽ tự động tắt. Nếu điều này xuất hiện, hãy nhấn nút tắt mở và đợi trong vài phút trước khi mở máy lại.
- Cần cẩn trọng khi hút bụi ở cầu thang.
- Rất nguy hiểm nếu tự ý thay đổi đặc tính hoặc sửa chữa máy hút bụi. Chỉ sử dụng các phụ kiện được khuyến dùng bởi Electrolux.
- Trong bất kỳ trường hợp nào, quý khách cũng không nên tự ý sửa chữa thiết bị.
- Máy hút bụi chỉ được sửa chữa và/hoặc bảo hành bởi trung tâm dịch vụ ủy quyền của Electrolux và chỉ các phụ kiện chính hãng mới được sử dụng. Việc thực hiện sai điều này có thể dẫn đến từ chối bảo hành thiết bị.

**Máy hút bụi này chỉ được sử dụng trong hệ gia đình.**

### Quan trọng!

Máy hút bụi này chỉ được kết nối với nguồn điện có hiệu điện thế và tần số tương thích với đặc tính kỹ thuật đã được quy định trên bảng biển điện của thiết bị.

## Hướng Dẫn Nhanh

### LẮP RÁP MÁY HÚT BỤI

Luôn tháo phích cắm ra khỏi ổ cắm điện trước khi lắp hoặc tháo các phụ kiện. Trước khi đặt thiết bị vào hoạt động, hãy kiểm tra để đảm bảo rằng tất cả các bộ lọc đều được đặt đúng chỗ.

### Tháo lắp ống dẫn bụi có thể tháo rời

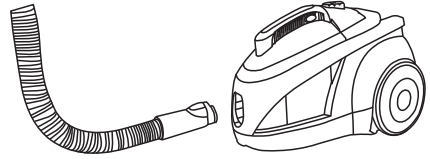

- Ấn vào ống dẫn bụi có thể tháo rời cho tới khi các móc cài ẩn vào khớp. Bấm các móc cài để tháo ống ra.

### Lắp ống dẫn bụi có thể nối dài và các phụ kiện

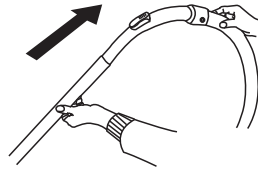

- Lắp ống dẫn bụi có thể nối dài vào tay cầm

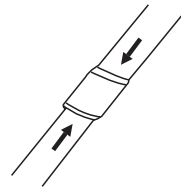

- Lắp chổi quét trong ống dẫn bụi có thể nối dài

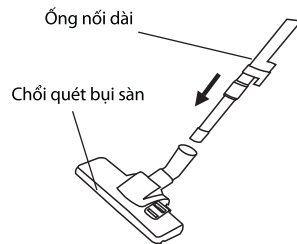

- Lắp vòi hút đã được chọn:
  - Chổi quét bụi sàn dùng để làm sạch các bề mặt sàn cứng và thảm.
  - Vòi hút dành cho dành cho vật dụng bọc bằng vải/kê hồ dùng để làm sạch các góc và các tấm nệm.

# Hướng Dẫn Sử Dụng

## PHỤ KIỆN

- **Đầu hút bụi sàn**

Có thể sử dụng để làm sạch ghế sofa, màn cửa và rìa mép các vật dụng trang trí, v.v...

- **Vòi hút bụi dành cho kê hở**

Vòi hút bụi dành cho kê hở có thể được sử dụng để làm sạch các góc, giữa các rìa mép hoặc khó vươn tới.

- **Vòi hút bụi dành cho vật dụng bọc vải**

Vòi hút bụi này có thể dùng làm sạch các thiết bị nội thất được bọc vải hoặc các loại màn cửa.

- **Vòi hút bụi dành cho loại sàn kết hợp**

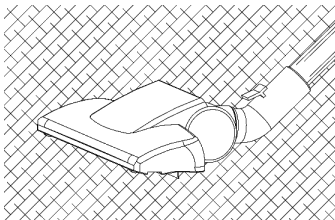

Thảm

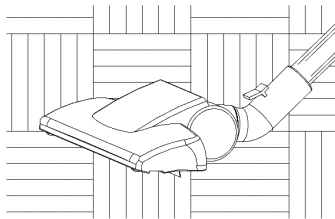

Sàn cứng

Vòi hút bụi dành cho loại sàn kết hợp có thể được cài đặt cho các loại sàn cứng hoặc thảm. Nhấn vào trục nâng ở khuỷu chân máy trên vòi hút bụi để chọn chế độ cài đặt mong muốn.

Khi vòi hút bụi được cài đặt dùng cho sàn cứng, các loại lông cứng sẽ được kéo về phía sau đáy của vòi hút bụi. Khi vòi hút bụi được cài đặt dùng cho các loại thảm, các loại lông cứng sẽ bị trượt vào

## Mở Máy

- Trước khi sử dụng thiết bị, hãy kéo ra một đoạn dây vừa đủ và cắm phích vào ổ cắm điện.
- Nhấn nút On/Off để mở máy. Để tắt máy, hãy nhấn nút On/Off lần nữa.
- Để cuộn dây lại, ấn tay cầm xuống, cuộn dây bằng tay để đảm bảo rằng nó không bị bện lại & có thể gây nguy hiểm.

## LẤY BỤI RA KHỎI NGĂN CHỨA BỤI

**Lưu ý: Luôn vận hành máy với ngăn chứa bụi đã được lắp đặt. Sau khi tắt máy, hãy tháo ống dẫn bụi ra và thực hiện theo các bước sau:**

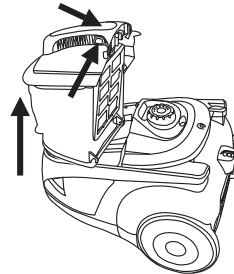

- Nâng ngăn chứa bụi lên bằng cách nhấn vào nút khóa ở cả hai phía.



Nút khóa

- Lấy tất cả các bụi & rác ra khỏi ngăn chứa bụi bằng cách nhấn vào nút khóa.
- Đóng nắp ngăn chứa bụi cho đến khi nó ăn khớp.
- Đặt ngăn chứa bụi trở lại máy hút bụi.
- Khóa ngăn chứa bụi vào vị trí bằng cách nhấn xuống tay cầm cho tới khi nó ăn khớp với vị trí.

## THAY THẾ VÀ VỆ SINH BỘ LỌC BẢO VỆ VÀ BỘ LỌC HEPA

- Bộ lọc HEPA để lọc không khí đi vào nên được làm sạch ít nhất hai lần một năm hoặc khi nó trở nên đặc cứng.
- Nếu không, lực hút không khí sẽ bị giảm và khả năng động cơ bị hỏng có thể xảy ra.
- Nâng ngăn chứa bụi lên bằng cách nhấn vào nút khóa ở cả hai phía.

### Làm sạch bộ lọc HEPA để lọc không khí đi vào



- Tháo bộ lọc HEPA ra khỏi thân máy.
- Bộ lọc HEPA bị đặc cứng hoặc tắc nghẽn nên được rửa sạch hoàn toàn bằng nước sạch ấm. Chất làm sạch trung tính có thể được sử dụng nếu được cần.

**Cảnh trọng: Không bao giờ rửa bộ lọc HEPA quá mạnh.**

### Làm sạch và Thay bộ lọc Micro HEPA nơi không khí thoát ra

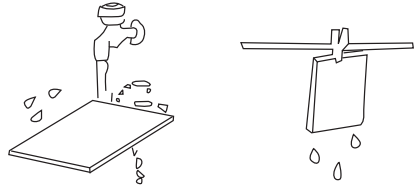
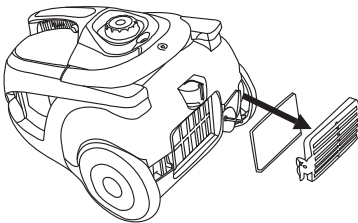

- Rửa bộ lọc bằng nước ấm và phơi khô hoàn toàn.
- Đặt màng lọc trở lại hoặc thay bằng bộ lọc mới.
- Đóng lưới thông gió lại, nơi không khí thoát ra.

## Cách Cắt Giữ Máy Hút Bụi

1. Chọn chỗ cắt giữ vừa khô vừa an toàn.
2. Bạn có thể cắt giữ máy theo chiều thẳng đứng hoặc chiều ngang, tùy thuộc vào không gian của bạn.
3. Máy hút bụi có gắn thiết bị cài ngoài dùng để cắt giữ vòi hút bụi sàn theo vị trí chọn sẵn, hãy trượt kẹp cài vào bên trên một trong hai vị trí kẹp trên máy hút bụi.
4. Cẩn thận để không vướng, xoắn hoặc bện dây điện; hãy quấn nó lại.
5. Hãy giữ các ống nối, vòi hút bụi và các ống dẫn bụi có thể tháo rời cùng nhau nhằm tránh làm thất lạc chúng.



## HỎNG HÓC

Trong trường hợp hỏng hóc, hãy kiểm tra các nguyên nhân có thể có sau. Hãy thực hiện các việc sửa chữa cần thiết có thể thực hiện tại nhà. Nếu sự cố vẫn còn, hãy tư vấn thêm với Trung tâm Dịch vụ Ủy quyền của Electrolux.

| <b>SỰ CỐ</b>                  | <b>NGUYÊN NHÂN CÓ THỂ</b>  | <b>SỬA CHỮA</b>   |
|-------------------------------|--|---|
| Máy hút bụi không khởi động   | Phích cắm không được cắm vào ổ điện đúng cách<br>Bộ bảo vệ tản nhiệt được kích hoạt do nhiệt độ động cơ quá cao        | Kiểm tra phích cắm hoặc thử một ổ cắm khác<br>Nhấn nút ON/OFF và đợi 30 phút để động cơ nguội bớt                       |
| Đèn bộ lọc sáng và giữ nguyên | Ngăn chứa bụi đầy<br>Bộ lọc bị nghẽn   | Làm sạch ngăn chứa bụi<br>Làm sạch hoặc thay bộ lọc   |
| Giảm lực hút bụi              | Ống dẫn bụi bị nghẽn<br>Vòi hút bụi bị nghẽn<br>Ngăn chứa bụi bị đầy<br>Bộ lọc bị nghẽn<br>Ống dẫn bụi bị hỏng hoặc vỡ | Làm sạch ống dẫn bụi<br>Làm sạch vòi hút bụi<br>Làm sạch ngăn chứa bụi<br>Làm sạch hoặc thay bộ lọc<br>Thay ống dẫn bụi |
| Quá nóng                      | Ngăn chứa bụi bị đầy<br>Bộ lọc bị nghẽn  | Làm sạch ngăn chứa bụi<br>Làm sạch/thay bộ lọc  |

### Thông số kỹ thuật

Cho máy hút bụi Z1860 & Z1850

Hiệu điện thế: 220 - 240V, 50/60Hz

Công Suất Tối Đa (W): 1600W

# Notes

# Notes

## **INDONESIA**

PT. Electrolux Indonesia  
Gedung Sentra Mulia, Suite 501  
Jl.HR. Rasuna Said  
Kav. x-6 No.8, Jakarta 12940  
Customer Care Hotline : (+62 21) 522 7180  
Office Tel: (+62 21) 522 7099  
Office Fax: (+62 21) 522 7098  
Email : customercare@electrolux.co.id

## **MALAYSIA**

Electrolux Home Appliances Sdn. Bhd.  
7th Floor, Tower 2 , Jaya33,  
No. 3, Jalan Semangat, Seksyen 13,  
46100 Petaling Jaya, Selangor  
Domestic Toll Free : 1300-88-11-22  
Office Tel : (+60 3) 7843 5999  
Office Fax : (+60 3) 7955 5511  
Email : Malaysia.customercare@electrolux.com

## **PHILIPPINES**

Electrolux Phils Inc.  
25th Floor, Equitable Bank Tower 8751  
Paseo De Roxas, Makati City,  
1226 Philippines  
Domestic Toll Free : 1-800-10-845-care 2273  
Customer Care Hotline : (+63 2) 845 care 2273  
Office Tel : (+63 2) 845 4510  
Office TeleFax : (+63 2) 845 4543  
Office Fax : (+63 2) 845 4548  
Email : wecare@electrolux.com

## **SINGAPORE**

Electrolux S.E.A. Pte Ltd.  
11 Lorong 3 Toa Payoh  
Jackson Square, Block B, #01-13/14/15  
Singapore 319579  
Customer Care Hotline : (+65) 6507 8699  
Office Tel : (+65) 6507 8900  
Office Fax : (+65) 6356 5489  
Email : customer-care.sin@electrolux.com.sg

## **THAILAND**

Electrolux Thailand Co.,Ltd.  
Electrolux Building  
14th Floor 1910 New Petchburi Road,  
Bangkapi,Huay Kwang, Bangkok 10320  
Call Center Tel : (+66 2) 725 9000  
Office Tel : (+66 2) 7259100  
Office Fax : (+66 2) 7259299  
Email : customercare@electrolux.co.th

## **VIETNAM**

Electrolux Vietnam Ltd.  
Saigon Trade Center, Suite 2607  
37 Ton Duc Thang Street, District 1  
Ho Chi Minh City  
Domestic Toll Free : 1800-58-88-99  
Office Tel : (+84 8) 3910 5465  
Office Fax : (+84 8) 3910 5470  
Email : customer.care@electrolux.com.vn

## Free Manuals Download Website

<http://myh66.com>

<http://usermanuals.us>

<http://www.somanuals.com>

<http://www.4manuals.cc>

<http://www.manual-lib.com>

<http://www.404manual.com>

<http://www.luxmanual.com>

<http://aubethermostatmanual.com>

Golf course search by state

<http://golfingnear.com>

Email search by domain

<http://emailbydomain.com>

Auto manuals search

<http://auto.somanuals.com>

TV manuals search

<http://tv.somanuals.com>